

5



5

SCHROEFGEREEDSCHAPPEN

NIEUW in het assortiment (opsomming)



Pagina 5/13



Pagina 5/14



Pagina 5/16



Pagina 5/27



Pagina 5/32



Pagina 5/39



Pagina 5/43



Pagina 5/61



Pagina 5/66



Pagina 5/77



Pagina 5/79



Pagina 5/80



Pagina 5/60



Pagina 5/107

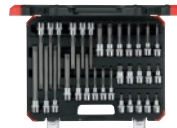

Pagina 5/130



Pagina 5/141



Pagina 5/145



Pagina 5/153



Pagina 5/99



Pagina 5/160



Pagina 5/171



Pagina 5/192



Pagina 5/204















Pagina 5/221



Pagina 5/157

Pictogrammen

	Diamant coating		12-kant		4-kant opzetsleutel		TRI-WING®
	Spline		Verloopstuk		Microstix®		Schroef-/gereedschapsbeschermend profiel Gedore
	Sleuf		6-kant		Plus/Minus (PH/sleuf))		4-kant insteeksleutel
	Phillips (PH)		6-kant (Pijpsleutel)		Plus/Minus (PZD/sleuf))		Rond mes (voorprikker)
	Pozidriv (PZD)		Schroef-/gereedschapsbeschermend profiel Stahlwille		Vergrendelingssysteem Stahlwille		6-kant met kogelkop
	Binnen-TORX®		Steekdopsleutelverwijdering door een druk op de knop		Rond mes (voorprikker)		Sleuteleinde gemonteerd
	Binnen-TORX®, ook met borgpen		Informatie van de max. tolerantie		Spanner		Binnen-TORX® met kogelkop
	Binnenzeskant		Schroef-/gereedschapsbeschermend profiel PROMAT		Spanner (rond)		Binnen-TORX®
	Binnenzeskant ook met borgpen		Five-Lobe		Driekant		Vierkantmes (ruimer)
	Ribe profiel		Bit met vleugelmoeren		TORQ-SET®		
	Maat aandrijfvierkant		Foreign Object Damage		Buiten-TORX®		
	Vergrootstuk		Binnenzeskant		TORX-PLUS®	Alle steeksleutel-inzetstukken zijn, indien niet anders vermeld, bestemd voor het gebruik per hand.	

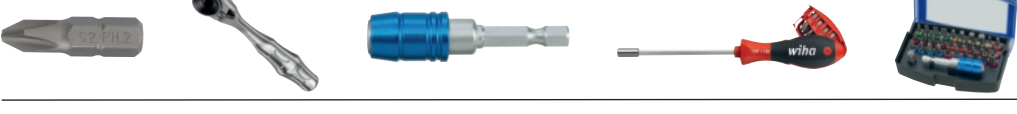
	Steeksleutel Pagina 5/8 – 5/30
	Haakse schroevendraaier Pagina 5/31 – 5/47
	Pijpsleutel Pagina 5/48 – 5/53
	Schakelkast sleutel Pagina 5/53 – 5/55
	Koppelgereedschap Pagina 5/56 – 5/79
	Steeksleutel/-sets 1/4" Pagina 5/80 – 5/101
	Steeksleutel/-sets 3/8" Pagina 5/102 – 5/112
	Steeksleutel/-sets 1/2" Pagina 5/113 – 5/140
	Steeksleutel/ gereedschapssets 1/4", 1/2" Pagina 5/141 – 5/161
	Steeksleutel/-sets 3/4" Pagina 5/162 – 5/167
	Steeksleutel/-sets 1" Pagina 5/168 – 5/169
	Voertuiggereedschap Pagina 5/170 – 5/173
	Impact-inzet Pagina 5/174 – 5/189
	Bits/bitsets Pagina 5/190 – 5/223
	Schroevendraaier/-sets Vonkenvrij gereedschap Pagina 5/224 – 5/276

Wijzigingen in de afmetingen van de schroefkop

Diameter van de schroefkop (D)						Diameter van de schroefkop (D)								
M	mm	DIN 9132					DIN EN ISO 4762	No. 421 DT42 No. 42 42EL	No. 423	DIN 9137				
		6,3	10	12,5	20	25				6,3	10	12,5	20	25
		No. 20 No. D20	No. 30 No. D30	No. 19 No. D19	No. 32 No. D32	No. 21 No. D21				No. 20	No. 30	No. 19	No. 32	No. 21
		1/4"	3/8"	1/2"	3/4"	1"				1/4"	3/8"	1/2"	3/4"	1"
M 2	4	10,4					1,5	0,82						
M 2,2	4,5*	12,6					2	1,9		1,9				
M 2,5	5	15,1												
M 3	5,5	17,8					2,5	3,8		3,8				
M 3,5	6*	20,6	23,2											
M 4	7	26,8	33,2				3	6,6	6,6	6,6				
M 5	8 9*	33,6 41,1	45,5 59,9	94,1 119,2			4	16	16	16	16	16		
M 6	10	49,1	76,7	147			5	30	30	30	30	30		
M 7	11 12*	57,8 67,0	96 118	178 212										
M 8	13 14*	68,6 68,6	141 169	249 288			6 7	52 80	52	52	52 78	52 78		
M 10	15 16 17*		198 225 225	331 377 425			8 9	120 165	120	120	120	120		
M 12	18 19* 20*		225 225 225	477 531 569			10 12	220 370	220	220	220	220		
M 14	21 22* 23*		225 225	569 569 569	569									
M 16	24 25* 26*			569 569 569	569 583 624		14	590	590			590	590	
M 18	27 28*			569 569	665 707									
M 20	30			569	795		17	980	980			1000	1000	1000
M 22	32* 34			569 569	888 984									
M 24	36				1084	1677	19	1360	1360			1400	1400	1400
M 27	41				1353	1910								
M 30	46				1569	2143	22	2110				2100	2100	
M 33	50				1569	2329	24	2750						2700
M 36	55				1569	2562	27	3910						
M 39	60				1569	2795	30	4000						
M 42	65					2795	32	4000						
M 45	70					2795								
M 48	75					2795	36	4000						
M 52	80					2795								
M 56	85													
M 60	90													
M 64	95													

De afmetingen van de schroefkop zijn in millimeters (mm) afgerond op de dichtstbijzijnde millimeter.

De afmetingen van de schroefkop zijn in millimeters (mm) afgerond op de dichtstbijzijnde millimeter.

Sleutelwijdtes en schroefdraaddiameter

Sleutelwijdte DIN ISO 272 normaal (groot) mm	Schroefdraad Ø		Sleutelwijdte "AF"	Sleutelwijdte		Schroefdraad-Ø		Sleutelwijdte	
	Metrisch conform DIN ISO 272	Metrisch Voor HV-verbinding conform EN 143994		Inch	mm	Whitw.	BS 916, 1083	Inch	mm
3,2 (-) 4 (-)	1,6 2								
5 (-) 5,5 (-)	2,5 3		5/32 3/16	0,1562 0,1875	3,97 4,76	8 BA 7 BA 6 BA		0,152 0,172 0,193	3,86 4,37 4,90
7 (-) 8 (-)	4 5		7/32 1/4	0,2187 0,2500	5,56 6,35	5 BA 4 BA 1/16 W		0,220 0,248 0,256	5,59 6,30 6,90
10 (-) 11 (-)	6 7		9/32 5/16	0,2812 0,3125	7,14 7,94	3 BA 3/32 W 2 BA		0,282 0,297 0,324	7,16 7,54 8,23
13 (-) 16 (-)	8 10		11/32 3/8 13/32	0,3438 0,3750 0,4062	8,73 9,52 10,32	1/8 W 1 BA 0 BA	(3/16) (7/32)	0,340 0,365 0,413	8,64 9,27 10,49
18 (21) 21 (24) 22	12 14	12	7/16 1/2	0,4375 0,5000	11,11 12,70	3/16 W 1/4 W	1/4 5/16	0,445 0,525	11,30 13,34
24 (27) 27 (30)	16 18	16	9/16 19/32 5/8	0,5625 0,5938 0,6250	14,29 15,08 15,88	5/16 W	3/8	0,600	15,24
30 (34) 32 34 (36)	20 22	20	11/16 3/4	0,6875 0,7500	17,46 19,05	3/8 W	7/16	0,710	18,03
36 (41) 41 (46)	24 27	22 24	25/32 13/16 7/8	0,7812 0,8125 0,8750	19,84 20,64 22,22	7/16 W	1/2	0,820	20,83
46 (50) 50 (55)	30 33	27 30	15/16 1.	0,9375 1,0000	23,81 25,40	1/2 W	9/16	0,920	23,37
55 (60) 60 (65)	36 39	36	1.1/16	1,0625	26,99	9/16 W 5/8 W	5/8 (11/16)	1,010 1,100	25,65 27,94
65 70	42 45		1.1/8 1.3/16 1.1/4	1,1250 1,1875 1,2500	28,58 30,16 31,75	11/16 W	3/4	1,200	30,48
75 80	48 52		1.5/16 1.3/8 1.7/16	1,3125 1,3750 1,4375	33,34 34,92 36,51	3/4 W 13/16 W	7/8 (15/16)	1,300 1,390	33,02 35,31
85 90	56 60		1.1/2 1.5/8 1.11/16	1,5000 1,6250 1,6875	38,10 41,28 42,86	7/8 W 1. W	1. 1.1/8	1,480 1,670	37,59 42,42
95 100	64 68		1.3/4 1.13/16 1.7/8	1,7500 1,8125 1,8750	44,45 46,04 47,62	1.1/8 W	1.1/4	1,860	47,24
105 110	72 76		2. 2.1/16 2.3/16	2,0000 2,0625 2,1875	50,80 52,39 55,56	1.1/4 W	1.3/8	2,050	52,07
115 120	80 85		2.1/4 2.3/8 2.7/16	2,2500 2,3750 2,4375	57,15 60,32 61,91	1.3/8 W 1.1/2 W	1.1/2 1.5/8	2,220 2,410	56,39 61,21
130	90		2.9/16 2.5/8 2.3/4	2,5625 2,3750 2,7500	65,09 66,68 69,85	1.5/8 W 1.3/4 W	1.3/4 2.	2,580 2,760	65,53 70,10
135	95		2.13/16 2.15/16 3	2,8125 2,9375 3,0000	71,44 74,61 76,20	(1.7/8 W)			76,70
145	100		3.1/8 3.3/8 3.1/2	3,1250 3,3750 3,5000	79,38 85,72 88,90		2.1/4 2.1/2	3,150 3,550	80,01 90,17
150	105		3.3/4 3.7/8	3,7500 3,8750	95,25 98,42		2.3/4	3,890	98,81
155	110		4.1/8 4.1/4 4.1/2	4,1250 4,2500 4,5000	104,78 107,95 114,30		3. 3.1/4	4,180 4,530	106,17 115,06
165	115		4.5/8 4.7/8 5.	4,6250 4,8750 5,0000	117,48 123,82 127,00		3.1/2	4,850	123,19
170	120		5.1/4 5.3/8 5.5/8	5,2500 5,3750 5,6250	133,35 136,52 142,88		3.3/4 4.	5,180 5,550	131,57 140,97
180	125		5.3/4 6. 6.1/8	5,7500 6,0000 6,1250	146,05 152,40 155,58		4.1/2	6,380	162,05
185	130								
200	140								
210	150								

Toleranties sleutelwijdtes voor schroeven en dopsleutels

Doorgang/diode	Tolerantieklasse 1 volgens ISO 691 grensafwijkingen		Tolerantieklasse 2 ^a volgens ISO 691 grensafwijkingen	
	min.	max.	min.	max.
2 ≤ s < 3	+ 0,02	+ 0,08	+ 0,02	+ 0,12
3 ≤ s < 4	+ 0,02	+ 0,10	+ 0,02	+ 0,14
4 ≤ s < 6	+ 0,02	+ 0,12	+ 0,02	+ 0,16
6 ≤ s < 10	+ 0,03	+ 0,15	+ 0,03	+ 0,19
10 ≤ s < 12	+ 0,04	+ 0,19	+ 0,04	+ 0,24
12 ≤ s < 14	+ 0,04	+ 0,24	+ 0,04	+ 0,30
14 ≤ s < 17	+ 0,05	+ 0,27	+ 0,05	+ 0,35
17 ≤ s < 19	+ 0,05	+ 0,30	+ 0,05	+ 0,40
19 ≤ s < 26	+ 0,06	+ 0,36	+ 0,06	+ 0,46
26 ≤ s < 33	+ 0,08	+ 0,48	+ 0,08	+ 0,58
33 ≤ s < 55	+ 0,10	+ 0,60	+ 0,10	+ 0,70
55 ≤ s < 75	+ 0,12	+ 0,72	+ 0,12	+ 0,92
75 ≤ s < 105	+ 0,15	+ 0,85	+ 0,15	+ 1,15
105 ≤ s < 150	+ 0,20	+ 1,00	+ 0,20	+ 1,40
150 ≤ s < 210	+ 0,25	+ 1,25	-	-

Deze tolerantieklasse geldt alleen voor ringsleutels of dopsleutels die niet door materiaalverwijdering gemaakt zijn. Sleutelwijdtes volgens deze internationale norm moeten worden aangeduid met:

- a) "sleutelwijdte"
- b) verwijzing naar de internationale norm, d.w.z. ISO 691
- c) nominale maat s, in millimeters
- d) tolerantieklasse 1 of 2

conversietabellen

inch in decimale inch en mm

in.	dec.in.	mm	in.	dec.in.	mm
0	0	0	1/2	0.5	12,7000
1/64	0.015625	0,3969	33/64	0.515625	13,0969
1/32	0.03125	0,7938	17/32	0.53125	13,4938
3/64	0.046875	1,1906	35/64	0.546875	13,8906
1/16	0.0625	1,5875	9/16	0.5625	14,2875
5/64	0.078125	1,9844	37/64	0.578125	14,6844
3/32	0.09375	2,3812	19/32	0.59375	15,0812
7/64	0.109375	2,7781	39/64	0.609375	15,4781
1/8	0.125	3,1750	5/8	0.625	15,8750
9/64	0.140625	3,5719	41/64	0.640625	16,2719
5/32	0.15625	3,9688	21/32	0.65625	16,6688
11/64	0.171875	4,3656	43/64	0.671875	17,0656
3/16	0.1875	4,7625	11/16	0.6875	17,4625
13/64	0.203125	5,1594	45/64	0.703125	17,8594
7/32	0.21875	5,5562	23/32	0.71875	18,2562
15/64	0.234375	5,9531	47/64	0.734375	18,6531
1/4	0.25	6,3500	3/4	0.75	19,0500
17/64	0.265625	6,7469	49/64	0.765625	19,4469
9/32	0.28125	7,1438	25/32	0.78125	19,8438
19/64	0.296875	7,5406	51/64	0.796875	20,2406
5/16	0.3125	7,9375	13/16	0.8125	20,6375
21/64	0.328125	8,3344	53/64	0.828125	21,0344
11/32	0.34375	8,7312	27/32	0.84375	21,4312
23/64	0.359375	9,1281	55/64	0.859375	21,8281
3/8	0.375	9,5250	7/8	0.875	22,2250
25/64	0.390625	9,9219	57/64	0.890625	22,6219
13/32	0.40625	10,3188	29/32	0.90625	23,0188
27/64	0.421875	10,7156	59/64	0.921875	23,4156
7/16	0.4375	11,1125	15/16	0.9375	23,8125
29/64	0.453125	11,5094	61/64	0.953125	24,2094
15/32	0.46875	11,9062	31/32	0.96875	24,6062
31/64	0.484375	12,3031	63/64	0.984375	25,0031
			1	1	25,4000

VDE-geïsoleerd gereedschap voor het werken nabij onder spanning staande onderdelen, tot 1000 V wisselspanning of 1500 V gelijkspanning. Elk gereedschap is aan een afzonderlijke test op doorslagbestendigheid bij 10.000 Volt in een waterbad onderworpen volgens IEC 900/EN 60900. We hebben voor elke toepassing het juiste gereedschap.

SCHROEFGEREEDSCHAPPEN

Ratel VDE-geïsoleerd
Pagina 5/245



Dopsleutel met heft
Pagina 5/245



Schroevendraaier/-sets
Pagina 5/50, 5/254



Schroevendraaier/-sets
vanaf Pagina 5/50, 5/246 - 5/251



Gereedschapsassortimenten voor de elektrische installatie
vanaf Pagina 5/261 - 5/268



VDE-geïsoleerde momentschroevendraaiersets en toebehoren
Pagina 5/246 - 5/261

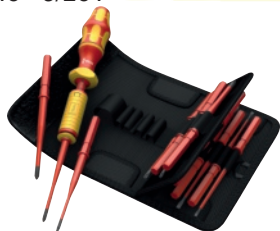

VDE-geïsoleerde magazijn bithouder
Pagina 5/261



TANGEN

Flakbektangen
Pagina 6/49



Combinatietangen
vanaf Pagina 6/40-6/42



Langbektangen
Pagina 6/51-6/52



Rondbektangen
Pagina 6/49



Radio-/telefoontangen
Pagina 6/45



Zijsnijtangen
Pagina 6/56-6/57, 6/59



Ooievaarsbektangen/
platrondbektangen
Pagina 6/45, 6/47-6/49



Waterpomptangen
vanaf Pagina 6/72, 6/74



Assortiment tangen
Pagina 6/33-6/35



STRIPGEREEDSCHAPPEN

Draadzijstriptang
Pagina 6/93



Draadstriptangen
vanaf pagina 6/93



Kabelstripmessen
Pagina 6/100



Kabelscharen
vanaf Pagina 6/88-6/90



Elektro-montagetangen
Pagina 6/43



Adereindhulstang
Pagina 6/106



GREIFWERKZEUGE

Pincetten
Pagina 6/87



Sleuteltang
Pagina 6/70



Voor uw veiligheid:
controleer regelmatig of uw gereedschap is beschadigd en vervang het tijdig.



Ring-steeksleutel

Chroom-vanadiumstaal · Verchroomd · Met dezelfde sleutelwijdtes · Ringzijde 15° afgeschuind, bestand 15°

DIN 3113 vorm A / ISO 3318 / ISO 7738

Ring-steeksleutel 7

Chroom-vanadiumstaal · Verchroomd · Met dezelfde sleutelwijdtes · Ringzijde 15° afgeschuind, bestand 15°

DIN 3113 vorm A ISO 3318, ISO 7738

Ring-steeksleutel OPEN-BOX 13

Chroom-legering-staal · Verchroomd · Met dezelfde sleutelwijdtes · Ringzijde 15° afgeschuind, bestand 15°

DIN 3113 vorm A ISO 3318, ISO 7738

Sleutel-w. [mm]	Lengte [mm]	Art.nr.	EUR	Lengte [mm]	Art.nr.	EUR	Lengte [mm]	Art.nr.	EUR
5,5	-	-	-	-	-	-	100	4000 826 000	8,50
6	100	4000 823 506	2,05	100	4000 823 906	7,25	105	4000 826 001	7,50
7	110	4000 823 507	2,10	110	4000 823 907	6,95	110	4000 826 002	7,75
8	120	4000 823 508	2,25	120	4000 823 908	7,50	115	4000 826 003	7,25
9	130	4000 823 509	2,45	130	4000 823 909	7,75	120	4000 826 004	8,25
10	140	4000 823 510	2,50	140	4000 823 910	7,50	125	4000 826 005	8,25
11	150	4000 823 511	2,60	150	4000 823 911	8,25	135	4000 826 006	8,95
12	160	4000 823 512	3,10	160	4000 823 912	8,75	140	4000 826 007	9,50
13	170	4000 823 513	3,20	170	4000 823 913	8,75	160	4000 826 008	10,25
14	180	4000 823 514	3,65	180	4000 823 914	9,25	165	4000 826 009	10,50
15	190	4000 823 515	3,80	190	4000 823 915	9,95	170	4000 826 010	12,25
16	200	4000 823 516	3,95	200	4000 823 916	10,50	180	4000 826 011	13,50
17	210	4000 823 517	4,25	210	4000 823 917	10,75	190	4000 826 012	13,95
18	220	4000 823 518	4,55	220	4000 823 918	12,25	200	4000 826 013	15,25
19	230	4000 823 519	4,65	230	4000 823 919	11,95	230	4000 826 014	15,95
20	240	4000 823 520	4,95	240	4000 823 920	14,50	230	4000 826 015	18,95
21	250	4000 823 521	5,50	252	4000 823 921	14,95	260	4000 826 016	19,75
22	260	4000 823 522	6,25	262	4000 823 922	16,50	260	4000 826 017	19,75
23	-	-	-	270	4000 823 923	17,25	280	4000 826 018	24,95
24	280	4000 823 524	7,50	282	4000 823 924	18,50	280	4000 826 019	21,95
25	-	-	-	290	4000 823 925	19,50	300	4000 826 020	27,95
26	-	-	-	302	4000 823 926	19,95	300	4000 826 021	27,95
27	310	4000 823 527	9,95	310	4000 823 927	21,95	300	4000 826 022	26,95
30	340	4000 823 530	11,95	340	4000 823 930	25,95	330	4000 826 023	32,95
32	360	4000 823 532	14,50	370	4000 823 932	28,95	360	4000 826 024	35,95
36	400	4000 823 533	20,95	460	4000 823 936	53,95	460	4000 826 025	63,95
41	-	-	-	-	-	-	480	4000 826 026	79,95
46	-	-	-	-	-	-	500	4000 826 027	109,00
50	-	-	-	-	-	-	530	4000 826 028	145,00
55	-	-	-	-	-	-	560	4000 826 029	179,00
60	-	-	-	-	-	-	590	4000 826 030	239,00
			PA01			WC01			WB00



... vindt u op pagina 5/17

PROMAT**Ring-steeksleutel-set**

Chroom-vanadiumstaal · Verchromd · Met dezelfde sleutelwijdtes · Ringzijde 15° afgeschuind, bekstand 15°

DIN 3113 vorm A / ISO 3318 / ISO 7738

Inhoud	Sleutel-w. [mm]	Art.nr.	EUR	CS
8-delig	8, 9, 10, 11, 13, 14, 17, 19	4000 823 600	21,95	PA01
12-delig	6, 7, 8, 9, 10, 11, 12, 13, 14, 17, 19, 22	4000 823 603	33,95	PA01
12-delig	10, 11, 12, 13, 14, 17, 19, 22, 24, 27, 30, 32	4000 823 605	62,95	PA01

PROMAT

4000 823 723

**Ring-steeksleutel-set**

Chroom-vanadiumstaal · Verchromd · Met dezelfde sleutelwijdtes · Ringzijde 15° afgeschuind, bekstand 15°

DIN 3113 vorm A / ISO 3318 / ISO 7738

Levering in rolltas

Inhoud	Sleutel-w. [mm]	Verpakking	Art.nr.	EUR	CS
8-delig	8, 9, 10, 11, 13, 14, 17, 19	In rolltas	4000 823 723	28,95	PA01
12-delig	6, 7, 8, 9, 10, 11, 12, 13, 14, 17, 19, 22	In rolltas	4000 823 725	43,95	PA01
22-delig	6, 7, 8, 9, 10, 11, 12, 13, 14, 15, 16, 17, 18, 19, 20, 21, 22, 24, 27, 30, 32, 36	In rolltas	4000 823 726	125,00	PA01

GEDORE
WERKZEUGE FÜRS LEBEN**Ring-steeksleutel-set 7**

Chroom-vanadiumstaal · Verchromd · Met dezelfde sleutelwijdtes · Ringzijde 15° afgeschuind, bekstand 15°

DIN 3113 vorm A / ISO 3318 / ISO 7738

Inhoud	Sleutel-w. [mm]	Art.nr.	EUR	CS
8-delig	10, 12, 13, 14, 17, 19, 22, 24	4000 823 620	89,95	WC01
8-delig	8, 9, 10, 11, 13, 14, 17, 19	4000 823 621	68,95	WC01
12-delig	10, 11, 12, 13, 14, 17, 19, 22, 24, 27, 30, 32	4000 823 622	175,00	WC01
17-delig	6, 7, 8, 9, 10, 11, 12, 13, 14, 15, 16, 17, 18, 19, 20, 21, 22	4000 770 296	169,00	WC01
20-delig	8, 9, 10, 11, 12, 13, 14, 15, 16, 17, 18, 19, 21, 22, 23, 24, 26, 27, 30, 32	4000 823 703	269,00	WC01
26-delig	6, 7, 8, 9, 10, 11, 12, 13, 14, 15, 16, 17, 18, 19, 20, 21, 22, 23, 24, 25, 26, 27, 28, 29, 30, 32	4000 823 704	365,00	WC01

STAHLWILLE

4000 826 032



4000 826 033

**Ring-steeksleutel-set OPEN-BOX 13**

Chroom-legering-staal · Verchromd · Met dezelfde sleutelwijdtes · Ringzijde 15° afgeschuind, bekstand 15°

DIN 3113 vorm A / ISO 3318 / ISO 7738

Inhoud	Sleutel-w. [mm]	Verpakking	Art.nr.	EUR	CS
6-delig	7, 8, 10, 13, 17, 19	In rolltas	4000 826 031	58,95	WB00
9-delig	9, 10, 11, 12, 13, 14, 17, 19, 22	In rolltas	4000 826 032	99,95	WB00
10-delig	8, 9, 10, 11, 12, 13, 14, 15, 17, 19	In kartonverpakking met transparant deksel	4000 826 033	109,00	WB00
15-delig	6, 7, 8, 9, 10, 11, 12, 13, 17, 19, 22, 24, 27, 30, 32	In rolltas	4000 826 034	229,00	WB00
17-delig	6, 7, 8, 9, 10, 11, 12, 13, 14, 15, 16, 17, 18, 19, 20, 21, 22	In rolltas	4000 826 035	199,00	WB00
26-delig	6, 7, 8, 9, 10, 11, 12, 13, 14, 15, 16, 17, 18, 19, 20, 21, 22, 23, 24, 25, 26, 27, 28, 29, 30, 32	In kartonverpakking	4000 826 036	459,00	WB00



Ring-steeksleutel-set 600N

Speciaal staal · Gesmeed · Verchroomd · Gepolijste kop · Met dezelfde sleutelwijdtes · Ring en bek 15° afgeschuind
DIN 3113/ISO 3318 vorm A/ISO 7738



Inhoud	Sleutel-w. [mm]	Art.nr.	EUR	CS
12-delig	10, 11, 12, 13, 14, 15, 16, 17, 18, 19, 21, 22	4000 822 565	209,00	WX26
17-delig	7, 8, 9, 10, 11, 12, 13, 14, 15, 16, 17, 18, 19, 21, 22, 24, 27	4000 822 566	299,00	WX26
21-delig	6, 7, 8, 9, 10, 11, 12, 13, 14, 15, 16, 17, 18, 19, 21, 22, 24, 27, 30, 32, 34	4000 822 567	455,00	WX26
30-delig	5,5, 6, 7, 8, 9, 10, 11, 12, 13, 14, 15, 16, 17, 18, 19, 20, 21, 22, 23, 24, 25, 26, 27, 28, 29, 30, 32, 34, 36, 41	8000 465 129	809,00	WX26



Ring-steeksleutel

Extra lang · Chroom-vanadiumstaal · Verchroomd · Met dezelfde sleutelwijdtes · Ringzijde 15° afgeschuind, bekkant 15°

Overeenkomstig DIN 3113 vorm A

Ringmaat met niet-beschadigend Promat-ENERGY-profiel, de krachten worden op de vlakken van de schroeven en moeren overgebracht, dat ontziet de schroeven en het gereedschap en maakt een hoog koppel mogelijk

DIN 3113 vorm A

Ring-steeksleutel 7 XL

Extra lang · Chroom-vanadiumstaal · Verchroomd · Met dezelfde sleutelwijdtes · Ringzijde 15° afgeschuind, bekkant 15°

Overeenkomstig DIN 3113 vorm A

Sleutel-w. [mm]	Lengte [mm]	Art.nr.	EUR	Lengte [mm]	Art.nr.	EUR
8	-	-	-	170	4000 823 948	10,25
9	-	-	-	180	4000 823 949	11,50
10	170	4000 823 000	2,80	190	4000 823 950	11,50
11	-	-	-	200	4000 823 951	11,50
12	-	-	-	210	4000 823 952	11,50
13	206	4000 823 001	3,45	225	4000 823 953	11,50
14	-	-	-	235	4000 823 954	13,75
15	-	-	-	250	4000 823 955	13,75
16	-	-	-	265	4000 823 956	16,25
17	254	4000 823 002	4,65	280	4000 823 957	16,25
18	-	-	-	295	4000 823 958	19,95
19	278	4000 823 007	5,50	310	4000 823 959	19,95
21	-	-	-	340	4000 823 961	22,95
22	314	4000 823 009	6,95	350	4000 823 962	22,95
24	338	4000 823 012	8,50	400	4000 823 964	25,95
27	386	4000 823 013	11,95	450	4000 823 967	32,95
30	424	4000 823 018	16,50	480	4000 823 970	51,95
32	440	4000 823 019	17,50	500	4000 823 972	62,95
36	480	4000 823 040	30,95	550	4000 823 976	78,95
41	520	4000 823 045	50,95	600	4000 823 977	88,95
46	-	-	-	640	4000 823 978	145,00
			PA01			WC01



Ring-steeksleutelset

Extra lang · Chroom-vanadiumstaal · Verchroomd · Met dezelfde sleutelwijdtes · Ringzijde 15° afgeschuind, beksand 15°

Overeenkomstig DIN 3113 vorm A

Inhoud	Sleutel-w. [mm]	Art.nr.	EUR	CS
9-delig	10, 13, 17, 19, 22, 24, 27, 30, 32	4000 823 038	76,95	PA01



Ring-steeksleutel-set 7 XL

Extra lang · Chroom-vanadiumstaal · Verchroomd · Met dezelfde sleutelwijdtes · Ringzijde 15° afgeschuind, beksand 15°

Overeenkomstig DIN 3113 vorm A

Inhoud	Sleutel-w. [mm]	Art.nr.	EUR	CS
12-delig	10, 11, 12, 13, 14, 17, 19, 22, 24, 27, 30, 32	4000 823 980	285,00	WC01



Ring-steeksleutel

Chroom-vanadiumstaal · Verchroomd · Met dezelfde sleutelwijdtes · Ringzijde gebogen en 10° afgeschuind, beksand 15°

DIN 3113 vorm B / ISO 3318 / ISO 7738



Ring-steeksleutel 1 B

Chroom-vanadiumstaal · Verchroomd · Met dezelfde sleutelwijdtes · Ringzijde gebogen en 10° afgeschuind, beksand 15°

DIN 3113 vorm B / ISO 3318 / ISO 7738



Ring-steeksleutel OPEN-BOX 14

Lang · Chroom-legering-staal · Verchroomd · Met dezelfde sleutelwijdtes · Ringzijde gebogen en 10° afgeschuind, beksand 15°

DIN 3113 vorm B / ISO 3318 / ISO 7738

DIN 3113 vorm B / ISO 7738 vorm B



Sleutel-w. [mm]	Lengte [mm]	Art.nr.	EUR	Lengte [mm]	Art.nr.	EUR	Lengte [mm]	Art.nr.	EUR
5 ¹⁾	-	-	-	100	4000 823 629	8,50	-	-	-
5,5	100	4000 823 624	2,50	-	-	-	-	-	-
5,5 ²⁾	-	-	-	100	4000 823 630	8,50	-	-	-
6	100	4000 823 676	2,70	100	4000 823 631	8,25	125	4000 826 037	8,50
7	112	4000 823 677	2,75	112	4000 823 632	7,95	135	4000 826 038	7,75
8	124	4000 823 678	3,00	125	4000 823 633	7,95	145	4000 826 039	7,75
9	136	4000 823 679	3,50	138	4000 823 634	8,95	155	4000 826 040	9,50
10	147	4000 823 680	3,55	148	4000 823 635	8,95	165	4000 826 041	8,95
11	159	4000 823 681	3,80	158	4000 823 636	9,50	180	4000 826 042	9,50
12	171	4000 823 682	4,15	168	4000 823 637	10,25	180	4000 826 043	9,75
13	183	4000 823 683	4,50	185	4000 823 638	10,95	195	4000 826 044	10,75
14	195	4000 823 684	4,70	198	4000 823 639	10,95	210	4000 826 045	10,95
15	207	4000 823 685	4,95	210	4000 823 640	12,95	215	4000 826 046	12,75
16	219	4000 823 686	5,25	220	4000 823 641	13,95	230	4000 826 047	13,95
17	232	4000 823 687	5,50	232	4000 823 642	14,50	240	4000 826 048	14,50
18	243	4000 823 688	5,95	245	4000 823 643	16,25	255	4000 826 049	15,95
19	256	4000 823 689	5,95	258	4000 823 644	16,95	265	4000 826 050	16,75
20	268	4000 823 690	6,95	270	4000 823 645	18,25	280	4000 826 051	18,75
21	279	4000 823 691	7,50	280	4000 823 646	18,75	280	4000 826 052	19,25
22	292	4000 823 692	8,25	292	4000 823 647	20,95	300	4000 826 053	19,95
23	-	-	-	305	4000 823 648	22,95	-	-	-
24	315	4000 823 693	10,50	318	4000 823 649	23,95	330	4000 826 054	22,95
25	-	-	-	328	4000 823 650	25,95	-	-	-
26	-	-	-	340	4000 823 651	25,95	-	-	-
27	349	4000 823 694	13,25	352	4000 823 652	26,95	385	4000 826 055	26,95
28	-	-	-	370	4000 823 653	30,95	-	-	-
29	-	-	-	370	4000 823 654	32,95	-	-	-
30	385	4000 823 695	17,75	390	4000 823 655	33,95	415	4000 826 056	33,95
32	408	4000 823 696	18,95	412	4000 823 656	35,95	430	4000 826 057	35,95
34	-	-	-	412	4000 823 657	45,95	460	4000 826 058	50,95
36	453	4000 823 697	26,95	460	4000 823 658	64,95	480	4000 826 059	64,95
38	-	-	-	460	4000 770 001	73,95	-	-	-
41	520	4000 823 728	42,95	520	4000 823 659	78,95	560	4000 826 060	79,95
46	580	4000 823 729	55,95	550	4000 823 660	109,00	-	-	-
50	-	-	-	580	4000 823 661	135,00	-	-	-
55	-	-	-	620	4000 823 662	165,00	-	-	-
60	-	-	-	660	4000 823 663	229,00	-	-	-

¹⁾ Met zeskant-ring, ²⁾ met zeskant-ring

PA01

WC01

WB00

VERGELIJKINGSTABEL INCH / MM

Inch / mm	Inch / mm	Inch / mm	Inch / mm	Inch / mm	Inch / mm
1/16 = 1,59	5/32 = 3,96	5/16 = 7,94	19/32 = 15,08	1 = 25,40	1.5/16 = 33,34
5/64 = 1,98	3/16 = 4,76	5/64 = 9,53	5/8 = 15,88	1.1/16 = 26,99	1.3/8 = 34,92
3/32 = 2,38	7/32 = 5,55	3/32 = 11,11	3/4 = 19,05	1.1/8 = 28,58	1.7/16 = 36,51
1/8 = 3,18	1/4 = 6,35	1/8 = 12,70	25/32 = 19,84	1.3/16 = 30,16	1.1/2 = 38,10
9/64 = 3,57	9/32 = 7,14	9/64 = 14,29	7/8 = 22,22	1.1/4 = 31,75	1.5/8 = 41,28



Ring-steeksleutel-set

Chroom-vanadiumstaal · Verchromd · Met dezelfde sleutelwijdtes · **Ringzijde gebogen en 10° afgeschuind, bekstand 15°**

DIN 3113 vorm B / ISO 3318 / ISO 7738

Inhoud	Sleutel-w. [mm]	Art.nr.	EUR	CS
8-delig	8, 9, 10, 11, 13, 14, 17, 19	4000 823 700	31,95	PA01
12-delig	6, 7, 8, 9, 10, 11, 12, 13, 14, 17, 19, 22	4000 823 701	48,95	PA01
12-delig	10, 11, 12, 13, 14, 17, 19, 22, 24, 27, 30, 32	4000 823 702	89,95	PA01



WERKZEUGE FÜRS LEBEN



Ring-steeksleutel-set 1 B

Chroom-vanadiumstaal · Verchromd · Met dezelfde sleutelwijdtes · **Ringzijde gebogen en 10° afgeschuind, bekstand 15°**

DIN 3113 vorm B / ISO 3318 / ISO 7738

Inhoud	Sleutel-w. [mm]	Art.nr.	EUR	CS
8-delig	10, 12, 13, 14, 17, 19, 22, 24	4000 823 672	115,00	WC01
12-delig	10, 11, 12, 13, 14, 17, 19, 22, 24, 27, 30, 32	4000 823 673	225,00	WC01
17-delig	6, 7, 8, 9, 10, 11, 12, 13, 14, 15, 16, 17, 18, 19, 20, 21, 22	4000 823 674	215,00	WC01
26-delig	6, 7, 8, 9, 10, 11, 12, 13, 14, 15, 16, 17, 18, 19, 20, 21, 22, 23, 24, 25, 26, 27, 28, 29, 30, 32	4000 823 675	465,00	WC01



Ring-steeksleutel-set

Inch-maten · Chroom-vanadiumstaal · Verchromd · Met dezelfde sleutelwijdtes · **Ringzijde 15° afgeschuind, bekstand 15°**

DIN 3113 vorm A / ISO 3318 / ISO 7738

Levering in rolltas

Inhoud	Sleutel-w.	Sleutel-w. [mm]	Art.nr.	EUR	CS
13-delig	1/4", 5/16", 3/8", 7/16", 1/2", 9/16", 5/8", 11/16", 3/4", 13/16", 7/8", 15/16", 1"	6,35, 7,93, 9,52, 11,11, 12,70, 14,28, 15,87, 17,46, 19,05, 20,63, 22,22, 22,87, 25,40	4000 823 628	45,95	PA01



4000 826 062



WERKZEUGE FÜRS LEBEN



Ring-steeksleutel-set OPEN-BOX 14

Chroom-legering-staal · Verchromd · Met dezelfde sleutelwijdtes · **Ringzijde gebogen en 10° afgeschuind, bekstand 15°**

DIN 3113 vorm B / ISO 3318 / ISO 7738

Inhoud	Sleutel-w. [mm]	Verpakking	Art.nr.	EUR	CS
15-delig	6, 7, 8, 9, 10, 11, 12, 13, 17, 19, 22, 24, 27, 30, 32	In rolltas	4000 826 062	235,00	WB00



Ring-steeksleutel-set 1 B (AF)

Inch-maten · Chroom-vanadiumstaal · Verchromd · Met dezelfde sleutelwijdtes · **Ringzijde gebogen en 10° afgeschuind, bekstand 15°**

Inhoud	Sleutel-w.	Sleutel-w. [mm]	Art.nr.	EUR	CS
8-delig	3/8", 7/16", 1/2", 9/16", 5/8", 3/4", 7/8", 1"	9,53, 11,11, 12,70, 14,29, 15,88, 19,05, 22,23, 25,40	4000 770 047	125,00	WC01



4000 822 311



8000 907 868



Ring-steeksleutel 6003 Joker

Dankzij de kleine ratelhoek van slechts 15° ook geschikt voor bijzonder krappe ruimtes · Ringzijde 15° afgeschuind · Steeksleutelkant 7,5° gedraaid · Met kleurcoderingssysteem "Take it easy"

Bijzonderheid:

Door de combinatie van de 7,5° gedraaide bek en de dubbelzskantgeometrie wordt een verdubbeling van de aanzetpunten gerealiseerd · Bij een herhaaldelijke draaiing van de sleutel om de lengteas van 180° ontstaan er 4 aanzetmogelijkheden en moeren en schroeven kunnen iedere 15° opgepakt worden

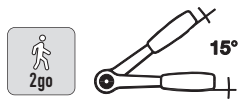
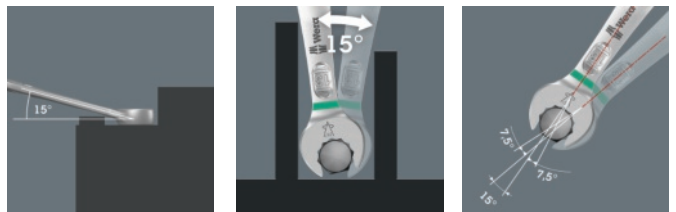

Ring-steeksleutel-set 6003 Joker

Dankzij de kleine ratelhoek van slechts 15° ook geschikt voor bijzonder krappe ruimtes · Ringzijde 15° afgeschuind · Steeksleutelkant 7,5° gedraaid · Met kleurcoderingssysteem "Take it easy"

Sleutel-w. [mm]	Lengte [mm]	Art.nr.	EUR	CS
5,5	105	4000 822 335	8,50	WX00
6	105	4000 822 324	8,50	WX00
7	110	4000 822 325	8,75	WX00
8	115	4000 822 300	8,95	WX00
9	120	4000 822 326	9,25	WX00
10	125	4000 822 301	9,50	WX00
11	135	4000 822 302	10,75	WX00
12	148	4000 822 303	10,95	WX00
13	160	4000 822 304	11,50	WX00
14	167	4000 822 305	12,50	WX00
15	174	4000 822 306	13,25	WX00
16	182	4000 822 307	14,75	WX00
17	190	4000 822 308	15,50	WX00
18	210	4000 822 309	17,50	WX00
19	230	4000 822 310	18,25	WX00
20	230	4000 822 327	18,50	WX00
21	260	4000 822 328	19,50	WX00
22	260	4000 822 329	20,95	WX00
24	280	4000 822 330	22,95	WX00
27	300	4000 822 331	25,95	WX00
30	330	4000 822 332	31,95	WX00
32	360	4000 822 333	36,95	WX00
36	460	4000 822 334	51,95	WX00

Inhoud	Sleutel-w. [mm]	Verpakking	Art.nr.	EUR	CS
5-delig	8, 10, 13, 17, 19	In opbergtas met textiel buitenmateriaal	4000 822 311	60,95	WX00
11-delig	8, 10, 11, 12, 13, 14, 15, 16, 17, 18, 19	In opbergtas met textiel buitenmateriaal	4000 822 312	139,00	WX00
22-delig	5,5/6/7/8/9/10/11/12/13/14/15/16/17/18/19/20/21/22/24/27/30/32	In doos	8000 907 868	325,00	WX00



Uitvoering Recht



Uitvoering omschakelbaar, ringzijde 15°



Uitvoering omschakelbaar, ringzijde 15°



Steeksleutel 6004 Joker

Verstelbaar · Zelfinstellend · Ingrijpend · Ratelend

Bijzondere productvoordelen: Automatisch traploos ingrijpend · Beschermt de schroeven (gladde opspanklem) · Ratelfunctie (doorlopend schroeven zonder uitschakelen) · Kleine ratelhoek van slechts 30°

Span-br. [mm]	Lengte [mm]	Art.nr.	EUR	CS
7-10	117	4000 821 271	28,95	WX00
10-13	154	4000 821 249	32,95	WX00
13-16	188	4000 822 314	37,95	WX00
16-19	224	4000 821 263	46,95	WX00
19-24	256	4000 822 323	51,95	WX00
24-32	322	4000 821 268	59,95	WX00

Steekringratelsleutel Joker

Met klemfunctie aan de bekkant · Van gelegeerd gereedschapsstaal ·

Mat verchromd · Met "Take it easy" toolfinder

Waarin de steeksleutel zich onderscheidt van de concurrentie:

- Klemfunctie voor moeren door een metaalplaat in de bek
- Geen wegglijden door eindaanslag
- Kleine ratelhoek van slechts 30°

Waarin de ringsleutel zich onderscheidt van de concurrentie:

Fijne vertanding met 80 tanden

Sleutel-w. [mm]	Lengte [mm]	Art.nr.	EUR	CS
Recht				
10	159	4000 821 466	18,50	WX00
13	179	4000 821 472	19,95	WX00
17	225	4000 821 473	25,95	WX00
19	246	4000 821 474	29,95	WX00
Omschakelbaar, ringzijde 15°				
10	159	4000 821 821	30,95	WX00
11	165	4000 821 822	35,95	WX00
12	171	4000 821 823	35,95	WX00
13	179	4000 821 824	35,95	WX00
14	187	4000 821 825	39,95	WX00
15	199	4000 821 826	39,95	WX00
16	213	4000 821 827	39,95	WX00
17	225	4000 821 828	40,95	WX00
18	234	4000 821 829	47,95	WX00
19	246	4000 821 838	47,95	WX00

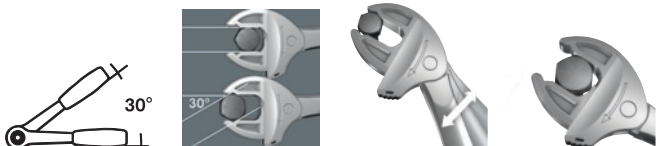

Steeksleutel-set 6004 Joker 4 Set 1

4-delig · Verstelbaar · Zelfinstellend · Ingrijpend · Ratelend

Automatisch traploos ingrijpend · Dekt afmetingen in toepassingsgebieden van 7 tot 19 mm resp. 1/4" tot 3/4" · Beschermt de schroeven (gladde opspanklem) · Ratelfunctie (doorlopend schroeven zonder uitschakelen) · Kleine ratelhoek van slechts 30°

- 1 steeksleutel, 7-10 x 1/4-3/8" x 117 mm
- 1 steeksleutel, 10-13 x 1/16-1/2" x 154 mm
- 1 steeksleutel, 13-16 x 1/2-5/8" x 188 mm
- 1 steeksleutel, 16-19 x 1/8-3/4" x 224 mm

Span-br. [mm]	Art.nr.	EUR	CS
7-19	4000 822 315	145,00	WX00

Dubbele steeksleutel 6002 Joker

Met klemfunctie aan de bekkant · Van gelegeerd gereedschapsstaal ·

Mat verchromd · Met toolfinder "Take it easy"

Sein Plus

- Klemfunctie voor moeren door een metaalplaat in de bek
- Geen wegglijden door eindaanslag
- Kleine ratelhoek van slechts 30°
- De dubbele zeskantgeometrie vermindert het gevaar van wegglijden

Sleutel-w. [mm]	Lengte [mm]	Art.nr.	EUR	CS
10 x 13	167	4000 821 454	20,95	WX00
17 x 19	235	4000 821 456	29,95	WX00
20 x 22	261	4000 822 900	45,95	WX00
22 x 24	261	4000 822 901	45,95	WX00
24 x 27	280	4000 822 902	54,95	WX00
27 x 32	305	4000 822 903	71,95	WX00
30 x 32	305	4000 822 904	72,95	WX00



4000 821 477



Uitvoering omschakelhefboom, ringzijde 15° gebogen

Uitvoering omschakelhefboom, ringzijde 15° gebogen

Steekringratelsleutel-set Joker

Met klemfunctie aan de bekkant · Van gelegerd gereedschapsstaal · Mat verchromd · Met "Take it easy" toelfinder

Waarin de steeksleutel zich onderscheidt van de concurrentie:

- Klemfunctie voor moeren door een metaalplaat in de bek
- Geen wegglijden door eindaanslag
- Kleine ratelhoek van slechts 30°

Waarin de ringsleutel zich onderscheidt van de concurrentie:

Buitengewoon hoge fijne vertanding met 80 tanden

Inhoud 4000 821 477, 4000 821 840:

Elk 1 st. 10/13/17/19 mm

Inhoud 4000 821 535, 4000 821 859:

Elk 1 st. 8/10/11/12/13/14/15/16/17/18/19 mm

Levering art.nr. 4000 821 477, 4000 821 840, 4000 821 535, 4000 821 859 in tas van textiel materiaal

Inhoud	Uitvoering	Art.nr.	EUR	CS
4-delig	Recht	4000 821 477	90,95	WX00
11-delig	Recht	4000 821 535	259,00	WX00
4-delig	Omschakelhefboom, ringzijde 15° gebogen	4000 821 840	155,00	WX00
11-delig	Omschakelhefboom, ringzijde 15° gebogen	4000 821 859	439,00	WX00



Steekringratelsleutel-set Joker

Met klemfunctie aan de bekkant · Van gelegerd gereedschapsstaal · Mat verchromd · Met "Take it easy" toelfinder

Waarin de steeksleutel zich onderscheidt van de concurrentie:

- Klemfunctie voor moeren door een metaalplaat in de bek
- Geen wegglijden door eindaanslag
- Kleine ratelhoek van slechts 30°

Waarin de ringsleutel zich onderscheidt van de concurrentie:

Ratelmecanisme in de ringsleutel: Buitengewoon hoge fijne vertanding met 80 tanden

Inhoud:

Elk 1 ratelringsteeksleutel 10/13/17/19 mm

Elk 1 dubbele steeksleutel 10 x 13/17 x 19 mm

Levering in opbergtas van textiel materiaal

Inhoud	Uitvoering	Art.nr.	EUR	CS
6-delig	Recht	4000 821 670	139,00	WX00



Steekringratelsleutel

Rechte vorm · Chroom-vanadiumstaal · Verchromd · Bek in hoek van 15° · 72 tanden

Steekringratelsleutel 7 R

Rechte vorm · Chroom-vanadiumstaal · Verchromd · Werkhoek 7° van 8 tot 15 mm, 6° van 16 tot 27 mm en 5° van 30 tot 36 mm

Steekringratelsleutel 17F

Platte uitvoering met dubbelzeskant · Chroom-legering-staal · Verchromd · Bekopening 15° · 72 tanden

Sleutel-w. [mm]	Lengte [mm]	Art.nr.	EUR	Lengte [mm]	Art.nr.	EUR	Lengte [mm]	Art.nr.	EUR
8	136	4000 821 486	7,50	140	4000 821 660	14,25	144	8000 755 551	14,25
9	143	4000 821 487	8,25	150	4000 821 661	14,50	-	-	-
10	160	4000 821 488	7,75	160	4000 821 662	14,75	158	8000 755 553	15,95
11	168	4000 821 489	8,25	164	4000 821 663	15,25	-	-	-
12	174	4000 821 490	8,50	170	4000 821 664	16,25	-	-	-
13	180	4000 821 491	8,75	180	4000 821 665	17,25	182	8000 755 556	16,75
14	193	4000 821 492	9,75	190	4000 821 666	17,75	-	-	-
15	200	4000 821 493	9,95	200	4000 821 667	18,75	-	-	-
16	216	4000 821 494	10,75	212	4000 821 668	19,75	-	-	-
17	233	4000 821 495	11,25	225	4000 821 600	20,95	229	8000 755 560	20,95
18	239	4000 821 496	11,75	237	4000 821 601	21,95	-	-	-
19	250	4000 821 497	12,25	250	4000 821 602	22,95	252	8000 755 562	23,95
22	285	4000 821 499	17,75	292	4000 821 604	31,95	-	-	-
24	325	4000 821 625	23,95	325	4000 821 605	35,95	-	-	-
27	359	4000 821 669	30,95	359	4000 821 606	77,95	-	-	-
30	399	4000 821 671	39,95	399	4000 821 607	85,95	-	-	-
21	-	-	-	274	4000 821 603	27,95	-	-	-
32	-	-	-	424	4000 821 620	99,95	-	-	-
34	-	-	-	449	4000 821 621	115,00	-	-	-
36	-	-	-	480	4000 821 623	125,00	-	-	-

PK09

WC01

WB00

NOW.

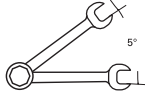

Ratel-ring-steeksleutel-set

Rechte vorm · Van chroom-vanadiumstaal · Verchromd ·

Bek in hoek van 15° · 72 tanden

Inhoud:

Elk 1 st. SW 8/10/12/13/14/17/19 mm

Inhoud	Uitvoering	Art.nr.	EUR	CS
7-delig	Recht	4000 802 070	31,95	WC22

GEDORE
WERKZEUGE FÜR'S LEBEN

Schlüsselkammer
R-Serie



Steekringatelsleutel-set 7R-005

Rechte vorm

Van chroom-vanadiumstaal · Mat verchromd · Werkhoek 7° van 8 tot 13 mm, 6° van 17 en 19 mm

Inhoud:

1 ratelringsteeksleutel
8/10/13/17/19 mm

Levering in kunststof cassette met tweekleurige Check-Tool-inleg

Inhoud	Uitvoering	Art.nr.	EUR	CS
5-delig	Recht	4000 821 988	109,00	WC01

PROMAT

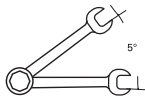

Ratel-ring-steeksleutel-set

Rechte vorm · Van chroom-vanadiumstaal · Verchromd · **Bek in hoek van 15°** · 72 tanden

Inhoud:

Elk 1 ratelringsteeksleutel 8/10/13/17/19 mm

Elk 1 adapter voor dopsleutelbits **6,3 mm** (1/4") × 10 mm, **12,5 mm** (1/2") × 19 mm

1 adapter voor bits **6,3 mm** (1/4") × 10 mm

Levering in plaatstalen cassette

Inhoud	Uitvoering	Art.nr.	EUR	CS
8-delig	Recht	4000 821 505	80,95	PK09

GEDORE
WERKZEUGE FÜR'S LEBEN

Schlüsselkammer
R-Serie



Steekringatelsleutel-set 7 R-012

Rechte vorm

Van chroom-vanadiumstaal · Mat verchromd · Werkhoek 7° van 8 tot 15 mm, 6° van 16 tot 19 mm

Inhoud:

1 ratelringsteeksleutel
8/9/10/11/12/13/14/15/16/17/18/19 mm

Levering in plaatstalen cassette met ABS-kunststof inzetstuk

Inhoud	Uitvoering	Art.nr.	EUR	CS
12-delig	Recht	4000 821 989	255,00	WC01

PROMAT

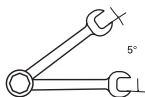

Steekringatelsleutel-set

Rechte vorm · Van chroom-vanadiumstaal · Verchromd · **Bek in hoek van 15°** · 72 tanden

Inhoud:

Elk 1 ratelringsteeksleutel mt. 8 / 9 / 10 / 11 / 12 / 13 / 14 / 15 / 16 / 17 / 18 / 19 mm

Elk 1 adapter voor dopsleutelbits

6,3 mm (1/4") × 10 mm

10,0 mm (3/8") × 13 mm

12,5 mm (1/2") × 19 mm

1 adapter voor bits **6,3 mm** (1/4") × 10 mm

Levering in plaatstalen cassette

Inhoud	Uitvoering	Art.nr.	EUR	CS
16-delig	Recht	4000 821 529	169,00	PK09

STAHLWILLE

NIEUW

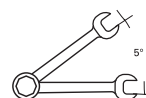

Steekringatelsleutel-set 17F/5

Platte uitvoering met dubbelzeskant · Chroom-legering-staal · Verchromd · **Bekopening 15°** · 72 tanden

Inhoud:

Elk 1 ratelringsteeksleutel mt. 8/10/13/17/19 mm

Levering in rolltas van polyester met klittenband

Inhoud	Art.nr.	EUR	CS
5-delig	8000 755 584	91,95	WB00



Steekringratelsleutel

Omschakelbaar · Chroom-vanadiumstaal · Mat verchroomd · **Bekstand 15°, ringzijde 15°, afgeschuind** · 72 tanden

Steekringratelsleutel 7 UR

Omschakelbaar · Chroom-vanadiumstaal · Mat verchroomd · **Bekstand 15°, ringzijde 13° afgeschuind** · Werkhoek 7° van 8 tot 15 mm, 6° van 16 tot 24 mm

Steekringratelsleutel OPEN-RATCH 17

Omschakelbaar · Chroomlegering-staal · Verchroomd · **Bekstand 15°, ringzijde 15°, afgeschuind** · 72 tanden

Steekringratelsleutel 606

Met omschakeling · Speciaal staal · Verchroomd · **Bek in hoek van 15° · Ringzijde 13° afgeschuind** · Fijnvertand 72 tanden (SW 8 en 9, 60 tanden)

Sleutel-w. [mm]	Lengte [mm]	Art.nr.	EUR	Lengte [mm]	Art.nr.	EUR	Lengte [mm]	Art.nr.	EUR	Lengte [mm]	Art.nr.	EUR
8	135	4000 821 440	10,50	140	4000 821 920	20,95	144	4000 826 063	17,50	129,9	4000 822 580	23,95
9	-	-	-	150	4000 821 921	20,95	150	4000 826 064	18,25	143	4000 822 581	23,95
10	158	4000 821 441	11,25	160	4000 821 922	21,95	158	4000 826 065	18,75	154,5	4000 822 582	24,95
11	-	-	-	164	4000 821 923	21,95	165	4000 826 066	19,95	168,6	4000 822 583	25,95
12	-	-	-	170	4000 821 924	22,95	173	4000 826 067	20,95	180,3	4000 822 584	27,95
13	179	4000 821 442	13,50	180	4000 821 925	22,95	182	4000 826 068	20,95	193,2	4000 822 585	28,95
14	-	-	-	190	4000 821 926	26,95	190	4000 826 069	21,95	204,6	4000 822 586	30,95
15	-	-	-	200	4000 821 927	26,95	202	4000 826 070	23,95	218	4000 822 587	31,95
16	-	-	-	212	4000 821 928	31,95	215	4000 826 071	24,95	230,2	4000 822 588	32,95
17	232	4000 821 443	14,75	225	4000 821 929	31,95	229	4000 826 072	25,95	242,2	4000 822 589	34,95
18	-	-	-	237	4000 821 930	33,95	240	4000 826 073	27,95	255	4000 822 590	36,95
19	247	4000 821 444	16,25	250	4000 821 931	33,95	252	4000 826 074	28,95	268,3	4000 822 591	36,95
21	-	-	-	274	4000 821 932	49,95	-	-	-	291,5	4000 822 592	53,95
22	-	-	-	292	4000 821 933	49,95	-	-	-	291,5	4000 822 593	53,95
24	325	4000 821 439	30,95	325	4000 821 934	58,95	-	-	-	333,1	4000 822 594	67,95
27	-	-	-	-	-	-	-	-	-	359,2	4000 822 595	90,95
30	-	-	-	-	-	-	-	-	-	402,5	4000 822 596	109,00
32	-	-	-	-	-	-	-	-	-	425,8	4000 822 597	125,00

PK09

WC01

WB00

WX26

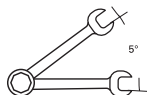

Steekringratelsleutel-set

Met omschakeling · Van chroom-vanadiumstaal · Mat verchroomd · **Bekstand 15°, ringzijde 15° afgeschuind** · 72 tanden

Inhoud:

- Elk 1 ratelringsteeksleutel mt. 8/10/13/17/19 mm
- Elk 1 adapter voor dopsleutelbits
 - 6,3 mm (1/4") x 10 mm
 - 12,5 mm (1/2") x 19 mm
- 1 adapter voor bits 6,3 mm (1/4") x 10 mm

Levering in plaatstalen cassette

Inhoud	Uitvoering	Art.nr.	EUR	CS
8-delig	Omschakelbaar	4000 821 446	94,95	PK09



WERKZEUGE FÜR'S LEBEN



Steekringratelsleutel-set 7 UR-005

Met omschakeling · Rechte vorm · Van chroom-vanadiumstaal · Mat verchroomd · **Bekstand 15°, ringzijde 15° afgeschuind** · Werkhoek 7° van 8 tot 13 mm, 6° van 17 tot 19 mm

Inhoud:

- Elk 1 ratelringsteeksleutel mt. 8/10/13/17/19 mm

Levering in kunststof cassette met Check-Tool-inlay

Inhoud	Uitvoering	Art.nr.	EUR	CS
5-delig	Omschakelbaar	4000 880 491	149,00	WC01



Steekringratelsleutel-set 7 UR-012

Met omschakeling · Van chroom-vanadiumstaal · Mat verchromd · **Ringzijde 13° afgeschuind** · Werkhoek 7° van 8 tot 15 mm, 6° van 16 tot 19 mm

Inhoud:

Elk 1 ratelringsteeksleutel mt. 8 / 9 / 10 / 11 / 12 / 13 / 14 / 15 / 16 / 17 / 18 / 19 mm

Levering in plaatstalen cassette met ABS-kunststof inzetstuk

Inhoud	Uitvoering	Art.nr.	EUR	CS
12-delig	Omschakelbaar	4000 821 990	365,00	WC01



4000 826 076

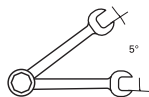

Steekringratelsleutel-set OPEN-RATCH 17

Met omschakeling · Chroom-legering-staal · Verchromd · **Bekstand 15°, ringzijde 15° afgeschuind** · 72 tanden

Inhoud:

4000 826 075

Elk 1 ratel-ring-steeksleutel mt. 8/10/13/17/19 mm

4000 826 076

Elk 1 ratelringsteeksleutel mt. 8/9/10/11/12/13/14/15/16/17/18/19 mm

Levering in roltas van textielmateriaal met klittenband

Inhoud	Uitvoering	Art.nr.	EUR	CS
5-delig	Omschakelbaar	4000 826 075	109,00	WB00
12-delig	Omschakelbaar	4000 826 076	259,00	WB00



NIEUW

Ratel-ring-steeksleutel-set 606/5

Met omschakeling · Speciaal staal · Verchromd · **Bek in hoek van 15° · Ringzijde 13° gebogen** · Fijnvertand 72 tanden (SW 8, 60 tanden)

Inhoud	Uitvoering	Art.nr.	EUR	CS
5-delig	Omschakelbaar	4000 822 600	139,00	WX26



8000 464 544

8000 464 543

NIEUW

Ratel-ring-steeksleutel-set 606 N

Met omschakeling · Van speciaal staal · Bek in hoek van 15° · Ringzijde 13° afgeschuind · 72 tanden (SW 8 en 9 60 tanden)

Inhoud art.nr. 8000 464 544: Elk 1 ratelringsteeksleutel 8/10/12/13/17/19 mm

Inhoud art.nr. 8000 464 543: Elk 1 ratelringsteeksleutel 8/9/10/11/12/13/14/15/16/17/18/19 mm

Levering in kunststof cassette (1/3 165 liter)

Inhoud	Uitvoering	Art.nr.	EUR	CS
6-delig	Afgeschuind	8000 464 544	195,00	WX26
12-delig	Afgeschuind	8000 464 543	319,00	WX26



Steekringratelsleutel

Aan ringzijde met flexibele kop · Rechte vorm · Chroom-vanadiumstaal · Mat verchromd · **Bekopening 15°** · 72 tanden

Sleutel-w. [mm]	Lengte [mm]	Art.nr.	EUR	CS
8	136	4000 821 512	12,25	PK09
10	160	4000 821 513	12,25	PK09
13	180	4000 821 514	13,75	PK09
17	233	4000 821 515	16,95	PK09
19	250	4000 821 516	18,25	PK09



Steekringratelsleutel-set

Aan ringzijde met flexibele kop · Rechte vorm · Van chroom-vanadiumstaal · Mat verchromd · **Bekopening 15°** · 72 tanden

Inhoud:

Elk 1 ratelringsteeksleutel mt. 8/10/13/17/19 mm

Elk 1 adapters voor dopsleutelbits

6,3 mm (1/4") x 10 mm

12,5 mm (1/2") x 19 mm

1 adapter voor bits 6,3 mm (1/4") x 10 mm

Levering in plaatstalen cassette

Inhoud	Uitvoering	Art.nr.	EUR	CS
8-delig	Ringzijde flexibel	4000 821 520	115,00	PK09

**Dubbele ringsleutel**Chroom-vanadiumstaal · Verchroomd · **Diep gebogen** · Met dunwandige ringen**DIN 838 / ISO 3318 / ISO 1085 / ISO 10104****Dubbele ringsleutel 2**Chroom-vanadiumstaal · Verchroomd · **Diep gezwenkt en 5° afgeschuind** · Met dunwandige ringen**DIN 838 / ISO 3318 / ISO 1085 / ISO 10104****Dubbele ringsleutel 20**Chroom-legering-staal · Verchroomd · **Diep gebogen****DIN 838 / ISO 3318 / ISO 1085 / ISO 10104**

Sleutel-w. [mm]	Lengte [mm]	Art.nr.	EUR	Lengte [mm]	Art.nr.	EUR	Lengte [mm]	Art.nr.	EUR
6 x 7	168	4000 823 300	3,10	170	4000 823 850	9,75	165	4000 826 077	9,75
8 x 9	182	4000 823 302	3,50	182	4000 823 852	9,95	180	4000 826 078	9,95
8 x 10	182	4000 823 303	3,80	182	4000 823 853	11,50	180	4000 826 079	12,75
10 x 11	197	4000 823 304	4,10	195	4000 823 855	10,75	200	4000 826 080	10,75
10 x 13	216	4000 823 306	4,35	212	4000 823 857	13,25	220	4000 826 081	13,75
12 x 13	216	4000 823 308	4,35	212	4000 823 860	11,50	220	4000 826 082	11,75
12 x 14	-	-	-	212	4000 823 861	13,50	-	-	-
13 x 14	239	4000 823 310	4,95	225	4000 823 862	13,25	-	-	-
13 x 15	-	-	-	225	4000 823 863	13,75	-	-	-
13 x 17	263	4000 823 312	5,25	245	4000 823 866	15,25	245	4000 826 083	15,50
14 x 15	239	4000 823 314	4,60	225	4000 823 865	12,50	245	4000 826 084	12,50
14 x 17	-	-	-	245	4000 823 867	15,25	-	-	-
16 x 17	263	4000 823 318	5,50	245	4000 823 868	13,95	255	4000 826 085	13,95
16 x 18	-	-	-	265	4000 823 869	16,95	-	-	-
17 x 19	290	4000 823 320	6,50	265	4000 823 870	16,25	270	4000 826 086	15,95
18 x 19	290	4000 823 322	6,50	265	4000 823 871	15,25	275	4000 826 087	15,50
18 x 21	-	-	-	285	4000 823 872	20,95	300	4000 826 088	21,95
19 x 22	318	4000 823 324	7,75	287	4000 823 873	20,95	300	4000 826 089	19,95
19 x 24	325	4000 823 325	8,25	305	4000 823 875	23,95	-	-	-
20 x 22	318	4000 823 326	7,75	287	4000 823 874	17,95	300	4000 826 090	18,50
21 x 23	-	-	-	305	4000 823 876	21,95	315	4000 826 091	22,95
21 x 24	-	-	-	307	4000 823 877	24,95	330	4000 826 092	24,95
22 x 24	325	4000 823 330	8,95	307	4000 823 878	23,95	330	4000 826 093	24,95
24 x 26	-	-	-	325	4000 823 880	25,95	330	4000 826 094	26,95
24 x 27	337	4000 823 332	11,25	325	4000 823 881	24,95	330	4000 826 095	23,95
24 x 30	346	4000 823 343	12,25	345	4000 823 882	27,95	-	-	-
25 x 28	-	-	-	345	4000 823 883	26,95	350	4000 826 096	28,95
27 x 30	-	-	-	345	4000 823 885	31,95	360	4000 826 097	33,95
27 x 32	360	4000 823 335	14,25	370	4000 823 886	30,95	360	4000 826 098	32,95
30 x 32	360	4000 823 336	14,25	370	4000 823 887	30,95	365	4000 826 099	30,95
30 x 34	-	-	-	375	4000 823 888	34,95	365	4000 826 100	35,95
30 x 36	410	4000 823 338	18,50	400	4000 823 889	55,95	-	-	-
32 x 36	-	-	-	400	4000 823 890	53,95	-	-	-
34 x 36	-	-	-	420	4000 823 891	61,95	-	-	-
36 x 41	440	4000 823 344	25,95	440	4000 823 892	70,95	440	4000 826 101	70,95
41 x 46	-	-	-	485	4000 823 894	88,95	-	-	-
46 x 50	-	-	-	535	4000 823 895	115,00	535	4000 826 102	119,00
			PA01			WC01			WB00

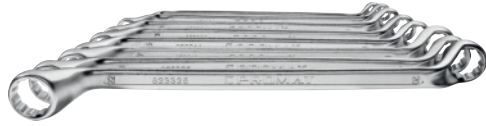

Set dubbele ringsleutels

Diep gebogen · Chroom-vanadiumstaal · Mat verchroomd · Met dunwandige ringen

DIN 838 / ISO 3318 / ISO 1085 / ISO 10104

Inhoud	Sleutel-w. [mm]	Art.nr.	EUR	CS
8-delig	6 x 7, 8 x 9, 10 x 11, 12 x 13, 14 x 15, 16 x 17, 18 x 19, 20 x 22	4000 823 400	37,95	PA01
10-delig	6 x 7, 8 x 9, 10 x 11, 12 x 13, 14 x 15, 16 x 17, 18 x 19, 20 x 22, 21 x 23, 24 x 27	4000 823 403	51,95	PA01
12-delig	6 x 7, 8 x 9, 10 x 11, 12 x 13, 14 x 15, 16 x 17, 18 x 19, 20 x 22, 21 x 23, 24 x 27, 25 x 28, 30 x 32	4000 823 406	78,95	PA01



Dubbele-ringsleutel-set 630

Diep gebogen · Speciaal staal · Gesmeed · Verchroomd · Met dunwandige ringen

DIN 838/ISO 10104

Inhoud	Sleutel-w. [mm]	Art.nr.	EUR	CS
8-delig	6 x 7, 8 x 9, 10 x 11, 12 x 13, 14 x 15, 16 x 17, 18 x 19, 21 x 22	8000 462 694	135,00	WX26
12-delig	6 x 7, 8 x 9, 10 x 11, 12 x 13, 14 x 15, 16 x 17, 18 x 19, 20 x 22, 21 x 23, 24 x 26, 25 x 28, 27 x 32	4000 822 605	255,00	WX26

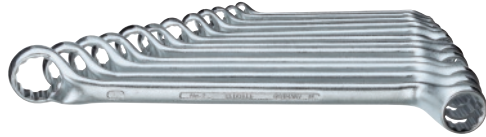

Dubbele-ringsleutel-set 2

Diep gebogen · Chroom-vanadiumstaal · Verchroomd · Met dunwandige ringen

DIN 838 / ISO 3318 / ISO 1085 / ISO 10104

Inhoud	Sleutel-w. [mm]	Art.nr.	EUR	CS
8-delig	6 x 7, 8 x 9, 10 x 11, 12 x 13, 14 x 15, 16 x 17, 18 x 19, 20 x 22	4000 823 420	98,95	WC01
12-delig	6 x 7, 8 x 9, 10 x 11, 12 x 13, 14 x 15, 16 x 17, 18 x 19, 20 x 22, 21 x 23, 24 x 27, 25 x 28, 30 x 32	4000 823 423	205,00	WC01

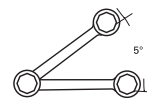

= 1 sleutel

Multifunctionele ratelringsleutel 4 in 1

Chroom-vanadiumstaal · Mat verchroomd · Rechte vorm · 72 tanden

Bijzondere productvoordelen:

Met slechts één sleutel dekt u de 4 meest voorkomende sleutelwijdtes af

Sleutel-w. [mm]	Lengte [mm]	Art.nr.	EUR	CS
10/13/17/19	220	4000 821 481	22,95	PK09

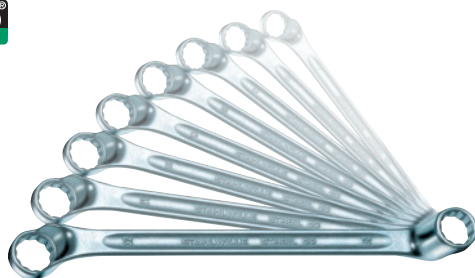

4000 826 103



4000 826 140



Dubbele-ringsleutel-set 20

Diep gebogen · Chroom-legering-staal · Verchroomd

DIN 838 / ISO 3318 / ISO 1085 / ISO 10104

Inhoud	Sleutel-w. [mm]	Art.nr.	EUR	CS
8-delig	6 x 7, 8 x 9, 10 x 11, 12 x 13, 14 x 15, 16 x 17, 18 x 19, 20 x 22	4000 826 103	99,95	WB00
12-delig	6 x 7, 8 x 9, 10 x 11, 12 x 13, 14 x 15, 16 x 17, 18 x 19, 20 x 22, 21 x 23, 24 x 27, 25 x 28, 30 x 32	4000 826 104	199,00	WB00



Ratelringsleutel 25

Verchroomd · Dubbelzeskant recht · 22 tanden

Sleutel-w. [mm]	Lengte [mm]	Art.nr.	EUR	CS
7 x 8	109	4000 826 134	17,75	WB00
9 x 10	139	4000 826 135	19,95	WB00
10 x 11	170	4000 826 136	24,95	WB00
12 x 13	170	4000 826 137	24,95	WB00
14 x 15	170	4000 826 138	27,95	WB00
16 x 18	205	4000 826 139	29,95	WB00
17 x 19	205	4000 826 140	33,95	WB00



Dubbele ringsleutel 4

Recht · Vlakke uitvoering · Chroom-vanadiumstaal · Verchroomd · Met dunwandige ringen

DIN 837 vorm B / ISO 3318 / ISO 1085

Sleutel-w. [mm]	Lengte [mm]	Art.nr.	EUR	CS
6 x 7	99	4000 823 060	11,95	WC01
8 x 9	114	4000 823 061	12,25	WC01
8 x 10	115	4000 823 062	11,25	WC01
10 x 11	131	4000 823 063	11,75	WC01
10 x 13	149	4000 823 064	12,95	WC01
12 x 13	149	4000 823 065	13,25	WC01
13 x 15	161	4000 823 066	14,50	WC01
13 x 17	167	4000 823 068	14,75	WC01
14 x 15	161	4000 823 067	14,25	WC01
16 x 17	169	4000 823 070	14,75	WC01
17 x 19	186	4000 823 071	14,95	WC01
18 x 19	186	4000 823 072	14,95	WC01
19 x 22	209	4000 823 073	16,25	WC01
20 x 22	209	4000 823 074	17,25	WC01
21 x 23	233	4000 823 076	18,25	WC01
22 x 24	233	4000 823 077	18,95	WC01
24 x 26	261	4000 823 078	20,95	WC01
24 x 27	260	4000 823 079	20,95	WC01
24 x 30	290	4000 823 080	23,95	WC01
25 x 28	289	4000 823 081	23,95	WC01
27 x 32	320	4000 823 082	27,95	WC01
30 x 32	320	4000 823 083	28,95	WC01
30 x 36	357	4000 823 084	41,95	WC01
32 x 36	357	4000 823 085	41,95	WC01
36 x 41	391	4000 823 086	50,95	WC01
41 x 46	431	4000 823 087	70,95	WC01
46 x 50	473	4000 823 088	88,95	WC01



Dubbele-ringsleutel-set 4

Recht · Vlakke uitvoering · Chroom-vanadiumstaal · Verchroomd · Met dunwandige ringen

DIN 837 vorm B / ISO 3318 / ISO 1085

Inhoud	Sleutel-w. [mm]	Art.nr.	EUR	CS
8-delig	6 x 7, 8 x 9, 10 x 11, 12 x 13, 14 x 15, 16 x 17, 18 x 19, 20 x 22	4000 823 090	109,00	WC01
12-delig	6 x 7, 8 x 9, 10 x 11, 12 x 13, 14 x 15, 16 x 17, 18 x 19, 20 x 22, 21 x 23, 24 x 27, 25 x 28, 30 x 32	4000 823 092	205,00	WC01



Dubbele ringsleutel 400

Recht, open · Chroom-vanadiumstaal · Verchroomd · Afgeschuind

6-kant: Opening 30° verschoven

Unit-Drive-profiel: Opening 15° verschoven

DIN 3118/ISO 3318

Sleutel-w. [mm]	Lengte [mm]	Uitvoering	Art.nr.	EUR
8 x 10	140	Open, met 6kant	4000 772 448	16,50
9 x 11	145	Open, met 6kant	4000 772 449	18,25
10 x 11	150	Open, met 6kant	4000 772 450	17,75
10 x 12	150	Open, met 6kant	4000 772 451	18,25
11 x 13	160	Open, met 6kant	4000 772 452	18,25
12 x 14	170	Open, met 6kant	4000 772 453	18,50
13 x 15	180	Open, met dubbel-6-kant	4000 772 454	20,95
14 x 17	195	Open, met dubbel-6-kant	4000 772 455	20,95
17 x 19	210	Open, met dubbel-6-kant	4000 772 456	22,95
19 x 22	230	Open, met dubbel-6-kant	4000 772 457	27,95
22 x 24	250	Open, met dubbel-6-kant	4000 772 458	30,95
24 x 27	270	Open, met dubbel-6-kant	4000 772 459	37,95
27 x 36	-	-	-	-
30 x 32	300	Open, met dubbel-6-kant	4000 772 460	48,95
36 x 41	351	Open, met dubbel-6-kant	4000 772 461	56,95

WC01



Dubbele ringsleutel OPEN-RING 24

Open · Chroom-legering-staal · Verchroomd · Afgeschuind

DIN 3118/ISO 3318

Lengte [mm]	Uitvoering	Art.nr.	EUR
145	Met 6kant	4000 826 105	16,75
-	-	-	-
155	Met 6kant	4000 826 106	17,75
160	Met 6kant	4000 826 107	18,75
170	Met 6kant	4000 826 108	18,25
180	Met 6kant	4000 826 109	18,95
-	-	-	-
200	Met dubbel-6-kant	4000 826 110	19,95
220	Met dubbel-6-kant	4000 826 111	21,95
230	Met dubbel-6-kant	4000 826 112	26,95
245	Met dubbel-6-kant	4000 826 113	30,95
270	Met dubbel-6-kant	4000 826 114	36,95
300	Met dubbel-6-kant	4000 826 115	45,95
300	Met dubbel-6-kant	4000 826 116	49,95
-	-	-	-

WB00



Startbloksleutel 304

Chroom-vanadiumstaal · Verchromd · Met dunwandige ringen



Sleutel-w. [mm]	Lengte [mm]	Art.nr.	EUR	CS
11 x 13	150	4000 824 230	19,50	WC01
13 x 15	185	4000 824 231	23,95	WC01
13 x 17	185	4000 824 232	24,95	WC01
14 x 16	185	4000 824 233	24,95	WC01
14 x 17	185	4000 824 234	24,95	WC01
15 x 17	185	4000 824 235	24,95	WC01
16 x 18	185	4000 824 236	29,95	WC01
19 x 22	230	4000 824 237	31,95	WC01



Opsteekringsleutel 839

Gebogen · Chroom-vanadiumstaal, verchromd

Optionele toebehoren: verlengpijpen voor de hendelarm (art.nr. 4000 824 058, 4000 824 059, 4000 824 079, 4000 824 080)



Opsteekringsleutel 2 A

Gebogen · Verchromd · Chroom-vanadiumstaal · Met Unit-Drive-profiel tot en met SW 60

Optionele toebehoren: verlengpijpen voor de hendelarm (art.nr. 4000 824 120, 4000 824 121, 4000 824 122, 4000 824 123)

Sleutel-w. [mm]	Lengte [mm]	Art.nr.	EUR
22	180	4000 824 040	21,95
24	180	4000 824 041	21,95
27	185	4000 824 042	22,95
30	195	4000 824 043	24,95
32	230	4000 824 044	24,95
34	-	-	-
36	240	4000 824 045	27,95
41	250	4000 824 046	36,95
46	260	4000 824 047	41,95
50	270	4000 824 048	47,95
55	270	4000 824 049	52,95
60	345	4000 824 050	66,95
65	355	4000 824 051	70,95
70	365	4000 824 052	73,95
75	375	4000 824 053	98,95
80	385	4000 824 054	129,00
85	385	4000 824 055	139,00
90	410	4000 824 056	159,00
95	410	4000 824 057	169,00

WX17

Lengte [mm]	Art.nr.	EUR
-	-	-
180	4000 824 100	29,95
190	4000 824 101	30,95
200	4000 824 102	32,95
235	4000 824 103	35,95
235	4000 824 104	45,95
245	4000 824 105	44,95
265	4000 824 106	51,95
280	4000 824 107	60,95
290	4000 824 108	70,95
300	4000 824 109	76,95
345	4000 824 110	105,00
355	4000 824 111	109,00
365	4000 824 112	135,00
375	4000 824 113	145,00
385	4000 824 114	185,00
385	4000 824 115	185,00
-	-	-
-	-	-

WC01



Verlengpijp voor opsteekringsleutel 839 R

Stalen buis · Verchromd

Voor sleutelbreedte [mm]	Lengte [mm]	Art.nr.	EUR
22- 30	460	4000 824 058	14,75
24- 30	-	-	-
32- 41	610	4000 824 059	20,95
46- 55	760	4000 824 079	30,95
60- 95	-	-	-
60-105	865	4000 824 080	41,95

WX17



Verlengpijp voor opsteekringsleutel 2 AR

Stalen buis · Verchromd

Lengte [mm]	Art.nr.	EUR
-	-	-
460	4000 824 120	24,95
610	4000 824 121	35,95
760	4000 824 122	52,95
860	4000 824 123	70,95
-	-	-

WC01

**Slagringsleutel 838**

Van chroom-vanadiumstaal

DIN 7444

Slagringsleutel 306

Chroom-vanadiumstaal

DIN 7444

Slagringsleutel 4205

Speciaal staal · Staalgrijs

DIN 7444

Sleutel-w. [mm]	Lengte [mm]	Art.nr.	EUR	Lengte [mm]	Art.nr.	EUR	Lengte [mm]	Art.nr.	EUR
24	165	4000 823 896	12,50	160	4000 824 060	18,50	160	4000 826 117	26,95
27	180	4000 823 897	13,50	180	4000 824 061	22,95	-	-	-
30	190	4000 823 898	13,95	190	4000 824 062	26,95	190	4000 826 119	38,95
32	190	4000 823 899	14,95	195	4000 824 063	28,95	195	4000 826 120	39,95
34	205	4000 823 900	17,50	195	4000 824 064	29,95	-	-	-
36	195	4000 823 901	19,25	205	4000 824 065	34,95	205	4000 826 121	51,95
41	230	4000 823 902	24,95	225	4000 824 067	45,95	225	4000 826 122	68,95
46	240	4000 823 903	31,95	240	4000 824 068	49,95	240	4000 826 123	71,95
50	255	4000 823 904	36,95	250	4000 824 069	56,95	250	4000 826 124	82,95
55	270	4000 823 905	43,95	270	4000 824 070	62,95	270	4000 826 125	94,95
60	280	4000 823 928	46,95	270	4000 824 071	67,95	270	4000 826 126	99,95
65	300	4000 823 929	62,95	290	4000 824 072	88,95	290	4000 826 127	129,00
70	330	4000 823 931	69,95	320	4000 824 073	97,95	320	4000 826 128	145,00
75	330	4000 823 933	76,95	325	4000 824 074	109,00	325	4000 826 129	155,00
80	360	4000 823 934	99,95	345	4000 824 075	155,00	345	4000 826 130	229,00
85	360	4000 823 935	119,00	360	4000 824 076	185,00	360	4000 826 131	279,00
90	390	4000 823 937	139,00	400	4000 824 077	225,00	400	4000 826 132	335,00
95	390	4000 823 938	145,00	400	4000 824 078	249,00	400	4000 826 133	379,00
100	420	4000 823 939	175,00	-	-	-	-	-	-
			WX17			WC01			WB00

**Slagringsleutel 845**

Extra diepte, zware uitvoering met speciaal profiel · Door de hogere kop kunnen ook zeer vastzittende schroeven beter verwijderd worden · Eenvoudige toepassing, ook op plekken die moeilijk toegankelijk zijn · Van chroom-vanadiumstaal · **DIN 7444**



Vergelijking:
Zware uitvoering/normale uitvoering

Sleutel-w. [mm]	Lengte [mm]	Art.nr.	EUR	CS
32	195	4000 823 940	52,95	WX17
36	195	4000 823 941	57,95	WX17
41	200	4000 823 942	68,95	WX17
46	250	4000 823 943	84,95	WX17
50	280	4000 823 944	94,95	WX17
55	300	4000 823 945	109,00	WX17
60	300	4000 823 946	129,00	WX17
75	360	4000 823 963	219,00	WX17



Dubbele steeksleutel

Chroom-vanadiumstaal · Mat verchromd · **Bekstand 15°** · Met platte koppen

DIN 3110 / ISO 3318 / ISO 1085 / ISO 10102



Dubbele steeksleutel 6

Chroom-vanadiumstaal · Verchromd · Met platte koppen · **Bekstand 15°** · Bekken fijn geslepen

DIN 3110/ISO 3318/ISO 1085/ISO 10102



Dubbele steeksleutel MOTOR 10

Chroom-legering-staal · Verchromd · **Bekopening 15°**

DIN 3110/ISO 3318/ISO 1085/ISO 10102

Sleutel-w. [mm]	Lengte [mm]	Art.nr.	EUR	Lengte [mm]	Art.nr.	EUR	Lengte [mm]	Art.nr.	EUR
4 x 5	-	-	-	100	4000 823 003	6,95	100	4000 826 141	6,95
5 x 5,5	122	4000 823 099	1,80	100	4000 823 004	6,95	-	-	-
5,5 x 7	-	-	-	122	4000 823 005	5,50	120	4000 826 142	5,95
6 x 7	122	4000 823 100	1,40	122	4000 823 006	4,45	120	4000 826 143	4,95
7 x 8	137	4000 823 101	1,85	140	4000 823 008	5,75	140	4000 826 144	6,50
8 x 9	136	4000 823 102	1,85	140	4000 823 010	4,60	140	4000 826 145	5,25
8 x 10	145	4000 823 103	2,10	140	4000 823 011	5,75	140	4000 826 146	5,95
10 x 11	152	4000 823 104	2,15	157	4000 823 014	5,25	155	4000 826 147	5,50
10 x 13	172	4000 823 106	2,50	172	4000 823 016	6,95	170	4000 826 149	7,25
10 x 12	-	-	-	172	4000 823 017	7,25	170	4000 826 148	7,25
11 x 13	-	-	-	172	4000 823 020	6,25	-	-	-
12 x 13	172	4000 823 108	2,50	172	4000 823 021	7,25	170	4000 826 151	6,50
12 x 14	172	4000 823 109	2,50	172	4000 823 022	7,25	170	4000 826 152	7,75
13 x 14	186	4000 823 110	3,10	178	4000 823 022	7,25	190	4000 826 153	7,95
13 x 15	186	4000 823 111	3,20	188	4000 823 023	7,75	190	4000 826 154	8,50
13 x 17	201	4000 823 112	3,60	205	4000 823 026	7,75	205	4000 826 155	8,75
13 x 16	-	-	-	190	4000 823 024	7,95	-	-	-
14 x 15	186	4000 823 114	2,95	188	4000 823 025	6,75	190	4000 826 156	7,25
14 x 17	201	4000 823 116	3,45	205	4000 823 027	7,75	205	4000 826 157	8,95
16 x 17	201	4000 823 118	3,45	205	4000 823 028	7,25	205	4000 826 158	7,75
16 x 18	-	-	-	205	4000 823 029	8,75	220	4000 826 159	9,75
17 x 19	221	4000 823 120	4,25	222	4000 823 030	8,95	220	4000 826 160	9,50
18 x 19	221	4000 823 122	4,25	222	4000 823 031	8,75	220	4000 826 161	9,25
18 x 21	-	-	-	236	4000 823 032	11,25	-	-	-
19 x 22	235	4000 823 124	5,75	236	4000 823 033	10,50	235	4000 826 163	10,95
19 x 24	245	4000 823 125	7,50	250	4000 823 036	11,75	-	-	-
20 x 22	235	4000 823 126	5,75	236	4000 823 035	10,25	235	4000 826 164	10,50
21 x 23	245	4000 823 128	6,25	247	4000 823 037	11,25	250	4000 826 165	11,95
22 x 24	245	4000 823 130	7,50	250	4000 823 039	11,75	250	4000 826 166	12,50
24 x 27	265	4000 823 134	8,25	266	4000 823 042	13,50	280	4000 826 168	14,25
24 x 30	275	4000 823 133	10,50	280	4000 823 043	15,75	-	-	-
24 x 26	-	-	-	266	4000 823 041	13,50	270	4000 826 167	14,95
25 x 28	275	4000 823 136	8,25	280	4000 823 044	15,50	285	4000 826 169	17,50
27 x 30	275	4000 823 135	10,25	302	4000 823 046	18,75	300	4000 826 170	20,95
27 x 32	299	4000 823 137	10,25	302	4000 823 047	18,75	300	4000 826 171	20,95
30 x 32	299	4000 823 138	10,25	302	4000 823 048	18,75	300	4000 826 172	19,95
30 x 36	330	4000 823 141	12,25	328	4000 823 050	33,95	-	-	-
30 x 34	-	-	-	302	4000 823 049	21,95	300	4000 826 173	22,95
32 x 36	330	4000 823 139	12,95	328	4000 823 051	33,95	325	4000 826 174	35,95
34 x 36	330	4000 823 143	13,75	328	4000 823 052	39,95	325	4000 826 175	39,95
36 x 41	358	4000 823 140	17,50	360	4000 823 053	43,95	375	4000 826 176	48,95
38 x 42	-	-	-	360	4000 823 054	51,95	-	-	-
41 x 46	405	4000 823 142	33,95	400	4000 823 055	58,95	425	4000 826 177	64,95
46 x 50	455	4000 823 144	46,95	450	4000 823 056	81,95	-	-	-

PA01

WC01

WB00



Set dubbele steeksleutels

Chroom-vanadiumstaal · Gesmeed · Mat verchromd · **Bekstand 15 graden** · Met platte koppen

DIN 3110 / ISO 3318 / ISO 1085 / ISO 10102

Inhoud	Sleutel-w. [mm]	Art.nr.	EUR	CS
8-delig	6 x 7, 8 x 9, 10 x 11, 12 x 13, 14 x 15, 16 x 17, 18 x 19, 20 x 22	4000 823 200	21,95	PA01
10-delig	6 x 7, 8 x 9, 10 x 11, 12 x 13, 14 x 15, 16 x 17, 18 x 19, 20 x 22, 21 x 23, 24 x 27	4000 823 203	33,95	PA01
12-delig	6 x 7, 8 x 9, 10 x 11, 12 x 13, 14 x 15, 16 x 17, 18 x 19, 20 x 22, 21 x 23, 24 x 27, 25 x 28, 30 x 32	4000 823 206	51,95	PA01



Dubbele steeksleutel-set 6

Chroom-vanadiumstaal · Verchromd · Met platte koppen · **Bekstand 15 graden** · Bekken fijn geslepen

DIN 3110 / ISO 3318 / ISO 1085 / ISO 10102

Inhoud	Sleutel-w. [mm]	Art.nr.	EUR	CS
8-delig	6x7, 8x9, 10x11, 12x13, 14x15, 16x17, 18x19, 20x22	4000 823 220	52,95	WC01
10-delig	6x7, 8x9, 10x11, 12x13, 14x15, 16x17, 18x19, 20x22, 24x27, 30x32	4000 770 220	84,95	WC01
12-delig	6x7, 8x9, 10x11, 12x13, 14x15, 16x17, 18x19, 20x22, 21x23, 24x27, 25x28, 30x32	4000 823 223	109,00	WC01

GEDORE
 WERKZEUGE FÜR'S LEBEN

Dubbele steeksleutel-set H 6

 Chroom-vanadiumstaal · Verchroomd · Met platte koppen · **Bekstand 15 graden** · Koppen fijn geslepen

DIN 3110 / ISO 3318 / ISO 1085 / ISO 10102
 Levering met stabiele klemhouder van kunststof

Inhoud	Sleutel-w. [mm]	Art.nr.	EUR	CS
12-delig	6 x 7, 8 x 9, 10 x 11, 12 x 13, 14 x 15, 16 x 17, 18 x 19, 20 x 22, 21 x 23, 24 x 27, 25 x 28, 30 x 32	4000 823 698	129,00	WC01

STAHLWILLE

4000 826 178

Dubbele steeksleutel-set MOTOR 10

 Chroom-legering-staal · Verchroomd · **Bekstand 15°**
DIN 3110 / ISO 3318 / ISO 1085 / ISO 10102
 Levering in rolltas van textielmateriaal met klittenband

Inhoud	Sleutel-w. [mm]	Art.nr.	EUR	CS
8-delig	6 x 7, 8 x 9, 10 x 11, 12 x 13, 14 x 15, 16 x 17, 18 x 19, 20 x 22	4000 826 178	54,95	WB00
10-delig	6 x 7, 8 x 9, 10 x 11, 12 x 13, 14 x 15, 16 x 17, 18 x 19, 20 x 22, 24 x 27, 30 x 32	4000 826 180	89,95	WB00
12-delig	6 x 7, 8 x 9, 10 x 11, 12 x 13, 14 x 15, 16 x 17, 18 x 19, 20 x 22, 21 x 23, 24 x 27, 25 x 28, 30 x 32	4000 826 179	115,00	WB00

HAZET
NIEUW

Dubbele steeksleutel-set 450N

 Speciaal staal · Gesmeed · Verchroomd · **Bekstand 15°** · Met platte koppen
DIN 3110/ISO 10102

Inhoud	Sleutel-w. [mm]	Art.nr.	EUR	CS
10-delig	6 x 7, 8 x 9, 10 x 11, 12 x 13, 14 x 15, 16 x 17, 18 x 19, 21 x 22, 24 x 26, 27 x 32	4000 822 540	97,95	WX26
12-delig	6 x 7, 8 x 9, 10 x 11, 12 x 13, 14 x 15, 16 x 17, 18 x 19, 20 x 22, 21 x 23, 24 x 26, 25 x 28, 27 x 32	4000 822 541	129,00	WX26

GEDORE
 WERKZEUGE FÜR'S LEBEN

Dubbele steeksleutel 8

 Met dezelfde sleutelwijdtes en platte bekken · **Korte uitvoering** · Chroom-vanadiumstaal · Verchroomd · **Bekstand 75° en 15°** · Bekken fijn geslepen

Sleutel-w. [mm]	Lengte [mm]	Art.nr.	EUR	CS
4	69	4000 770 331	7,95	WC01
4,5	69	4000 770 332	7,95	WC01
5	78	4000 770 333	7,95	WC01
5,5	78	4000 770 334	7,95	WC01
6	78	4000 770 335	7,95	WC01
7	90	4000 770 336	7,95	WC01
8	96	4000 770 337	7,95	WC01
9	104	4000 770 338	8,25	WC01
10	104	4000 770 339	8,25	WC01
11	116	4000 770 340	8,25	WC01
12	116	4000 770 341	8,75	WC01
13	131	4000 770 342	8,75	WC01

GEDORE
 WERKZEUGE FÜR'S LEBEN

Dubbele steeksleutel-set 8

 Met dezelfde sleutelwijdtes en platte bekken · **Korte uitvoering** · Chroom-vanadiumstaal · Verchroomd · **Bekstand 75° en 15°** · Bekken fijn geslepen

Levering in kunststof etui

Inhoud	Sleutel-w. [mm]	Art.nr.	EUR	CS
10-delig	5-5,5-6-7-8-9-10-11-12-13	4000 770 354	80,95	WC01

STAHLWILLE

Dubbele steeksleutel-set ELECTRIC 12

Chroom-legering-staal · Verchroomd

Bekstand 75° en 15°

Levering in rolltas van textielmateriaal met klittenband

Inhoud	Sleutel-w. [mm]	Art.nr.	EUR	CS
15-delig	3,2/3,5/4/4,5/5/5,5/6/7/8/9/10/11/12/13/14	4000 826 181	125,00	WB00

GEDORE
 WERKZEUGE FÜR'S LEBEN

UNIT DRIVE
Steeksleutel 534

Chroom-vanadiumstaal · Verchroomd · Bekken fijn geslepen · Met vrij beweegbaar dop/sleuteleind · Vanaf sleutelwijdte 15 mm met gat voor draaistift

Sleutel-w. [mm]	Lengte [mm]	Art.nr.	EUR	CS
10	179	4000 824 210	18,95	WC01
12	198	4000 824 212	21,95	WC01
13	208	4000 824 213	21,95	WC01
15	231	4000 824 215	23,95	WC01
16	244	4000 824 216	25,95	WC01
17	255	4000 824 217	25,95	WC01
19	283	4000 824 219	28,95	WC01



Steeksleutel enkelzijdig 894

Oppervlak zwart · Bekstand 15°

DIN 894/ISO 3318

Steeksleutel enkelzijdig 894

Oppervlakken: Mangaan gefosfateerd en staalgrijs · Bekstand 15°

Vanaf maat 10 met ophanggat

DIN 894/ISO 3318

Sleutel-w. [mm]	Lengte [mm]	Art.nr.	EUR	Lengte [mm]	Art.nr.	EUR
7	78	4000 823 237	0,90	-	-	-
8	94	4000 823 238	0,90	94	4000 823 347	2,80
9	100	4000 823 256	0,90	-	-	-
10	104	4000 823 240	0,90	106	4000 823 349	2,85
11	-	-	-	112	4000 823 350	3,15
12	123	4000 823 242	1,05	-	-	-
13	133	4000 823 243	1,05	132	4000 823 352	3,35
14	140	4000 823 257	1,05	140	4000 823 353	3,45
15	-	-	-	145	4000 823 354	4,35
17	155	4000 823 246	1,35	159	4000 823 355	3,50
19	170	4000 823 247	1,55	170	4000 823 356	4,30
22	194	4000 823 248	1,95	193	4000 823 357	4,95
24	214	4000 823 249	2,35	217	4000 823 358	6,75
25	-	-	-	217	4000 823 359	7,25
27	234	4000 823 305	3,15	239	4000 823 360	7,95
30	263	4000 823 307	4,10	263	4000 823 361	9,75
32	272	4000 823 309	4,75	275	4000 823 362	10,75
36	297	4000 823 311	6,50	305	4000 823 363	14,75
38	299	4000 823 313	6,95	305	4000 823 364	16,50
41	337	4000 823 315	9,25	344	4000 823 365	17,95
46	372	4000 823 316	11,50	380	4000 823 366	23,95
50	400	4000 823 317	15,25	413	4000 823 367	29,95
55	443	4000 823 319	19,25	459	4000 823 368	33,95
60	475	4000 823 321	27,95	494	4000 823 369	43,95
65	515	4000 823 323	33,95	528	4000 823 370	51,95
70	560	4000 823 327	47,95	572	4000 823 371	66,95
75	600	4000 823 329	53,95	610	4000 823 372	77,95
80	670	4000 823 333	93,95	645	4000 823 373	96,95
85	680	4000 823 337	115,00	690	4000 823 374	135,00
90	680	4000 823 339	135,00	690	4000 823 375	165,00
95	847	4000 823 340	175,00	847	4000 823 376	225,00
100	-	-	-	847	4000 823 377	235,00

WK63

WC01



Slagsteeksleutel 837

Van chroom-vanadiumstaal · Bekstand 15°

DIN 133



Slagsteeksleutel 133

Chroom-vanadiumstaal · Oppervlak staalgrijs · Bekstand 15°

DIN 133



Slagsteeksleutel 4204

Speciaal staal · Staalgrijs · Bekstand 15°

DIN 133

Sleutel-w. [mm]	Lengte [mm]	Art.nr.	EUR	Lengte [mm]	Art.nr.	EUR	Lengte [mm]	Art.nr.	EUR
27	180	4000 823 981	13,95	180	4000 824 010	21,95	180	4000 826 182	23,95
30	190	4000 823 982	15,25	190	4000 824 011	23,95	190	4000 826 183	25,95
32	190	4000 823 983	18,25	195	4000 824 012	24,95	190	4000 826 184	26,95
36	215	4000 823 984	19,50	210	4000 824 014	28,95	215	4000 826 185	32,95
41	230	4000 823 985	22,95	225	4000 824 015	37,95	235	4000 826 186	42,95
46	250	4000 823 986	26,95	255	4000 824 016	48,95	255	4000 826 187	57,95
50	275	4000 823 987	34,95	280	4000 824 017	52,95	275	4000 826 188	63,95
55	302	4000 823 988	45,95	310	4000 824 018	70,95	300	4000 826 189	78,95
60	315	4000 823 989	48,95	320	4000 824 019	71,95	320	4000 826 190	81,95
65	340	4000 823 990	55,95	350	4000 824 020	93,95	342	4000 826 191	105,00
70	370	4000 823 991	69,95	370	4000 824 021	115,00	375	4000 826 192	129,00
75	395	4000 823 992	73,95	400	4000 824 022	149,00	375	4000 826 193	165,00
80	408	4000 823 993	96,95	405	4000 824 023	155,00	408	4000 826 194	185,00
85	408	4000 823 994	99,95	405	4000 824 024	165,00	408	4000 826 195	199,00
90	445	4000 823 995	149,00	455	4000 824 025	245,00	-	-	-
95	445	4000 823 996	175,00	-	-	-	-	-	-
100	480	4000 823 997	215,00	-	-	-	-	-	-

WX17

WC01

WB00



Dubbele steeksleutel

Chroom-vanadiumstaal · Oppervlak zwart · **Bekopening 15°**

DIN 895 / ISO 1085 / ISO 3318

Sleutel-w. [mm]	Lengte [mm]	Art.nr.	EUR	CS
10 x 13	120	4000 823 264	1,05	WK63
13 x 17	160	4000 823 268	1,05	WK63
17 x 19	170	4000 823 272	1,60	WK63



Verstelbare moersleutel

Verstelbaar · Mat verchroomd · Gepolijste kop · Met instel/meetschaal naar de sleutelkop · **Bekopening 22,5°**

DIN 3117 A

Span-br. [mm]	Lengte [mm]	Art.nr.	EUR	CS
Max. 19	150	4000 823 826	5,75	PK11
Max. 24	200	4000 823 827	7,50	PK11
Max. 28	250	4000 823 828	10,50	PK11
Max. 34	300	4000 823 829	14,75	PK11



Toepassings-
video

Verstelbare moersleutel

Met **snelverstelling** en handgreep met gripvaste kunststof hoek · Gepolijste kop · Meetschaal op de sleutelkop · **Bekopening 22,5°**

Span-br. [mm]	Lengte [mm]	Art.nr.	EUR	CS
Max. 40	250	4000 823 814	17,25	PK11



Verstelbare moersleutel 60 S

Verstelbaar · Chroom-vanadiumstaal · Verchroomd · Kop geslepen · Zweeds model · Rol linksdraaiend · Bekopening 15° · Met instel/meetschaal naar de sleutelkop · Een beschermd mechanisme en een extra slagvlak maken eenvoudige slagen mogelijk zonder de functie van de sleutels te beïnvloeden

ISO 6787

Span-br. [mm]	Lengte [mm]	Art.nr.	EUR	CS
Max. 20	153	4000 880 585	13,25	WC01
Max. 25	207	4000 771 922	17,50	WC01
Max. 30	255	4000 880 589	21,95	WC01
Max. 36	305	4000 880 593	29,95	WC01



Verstelbare moersleutel 4025

Verstelbaar · Rechtsom draaiend · Bekopening 22,5° · Chroom-vanadiumstaal · Verchroomd · Met instel/meetschaal naar de sleutelkop

DIN 3117/ISO 6787, vorm B

Span-br. [mm]	Lengte [mm]	Art.nr.	EUR	CS
Max. 24	159	4000 826 634	24,95	WB00
Max. 30	206	4000 826 635	29,95	WB00
Max. 34	257	4000 826 636	36,95	WB00
Max. 39	309	4000 826 637	51,95	WB00
Max. 44	384	4000 826 638	81,95	WB00
Max. 53	460	4000 826 639	125,00	WB00



Verstelbare moersleutel 60 CP

Verstelbaar · Chroom-vanadiumstaal · Verchroomd · Gepolijste kop · Zweeds model · Rol linksdraaiend · Bekopening 15° · Met instel/meetschaal naar de sleutelkop

ISO 6787

Span-br. [mm]	Lengte [mm]	Art.nr.	EUR	CS
Max. 20	155	4000 823 847	12,25	WC01
Max. 25	205	4000 823 848	16,50	WC01
Max. 30	255	4000 823 849	20,95	WC01
Max. 36	305	4000 823 851	28,95	WC01



Verstelbare moersleutel

Verstelbaar · Gefosfateerd · Kop geslepen · Zweeds model · Rol linksdraaiend · Bekopening 15° (art.nr. 4000 823 859 bekopening 22,5°) · Van vanadiumstaal

ISO 6787

Span-br. [mm]	Lengte [mm]	Uitvoering	Art.nr.	EUR	CS
Max. 20	155	Met instelschaalverdeling	4000 771 914	11,75	WC01
Max. 25	205	Met instelschaalverdeling	4000 771 915	15,50	WC01
Max. 30	255	Met instelschaalverdeling	4000 771 916	18,50	WC01
Max. 36	305	Met instelschaalverdeling	4000 771 917	26,95	WC01
Max. 43	380	-	4000 823 856	57,95	WC01
Max. 53	455	-	4000 823 858	86,95	WC01
Max. 63	610	-	4000 823 859	239,00	WC01



Verstelbare moersleutel 4026

Verstelbaar · Rechtsom draaiend · Bekopening 22,5° · Chroom-vanadiumstaal · Gefosfateerd · Met instel/meetschaal naar de sleutelkop

DIN 3117/ISO 6787, vorm B

Span-br. [mm]	Lengte [mm]	Art.nr.	EUR	CS
Max. 24	159	4000 826 640	22,95	WB00
Max. 30	206	4000 826 641	27,95	WB00
Max. 34	257	4000 826 642	34,95	WB00
Max. 39	309	4000 826 643	46,95	WB00
Max. 44	384	4000 826 644	81,95	WB00
Max. 53	460	4000 826 645	125,00	WB00



Verstelbare moersleutel 279

Gefosfateerd · Gepolijste kop · Verstelbaar · Bekopening 15° · Met instel-/meetschaal naar de sleutelkop
ISO 6787

Span-br. [mm]	Lengte [mm]	Art.nr.	EUR	CS
Max. 18	158	8000 465 196	30,95	WX26
Max. 23	205	8000 465 197	34,95	WX26
Max. 28	255	4000 822 500	45,95	WX26
Max. 34	308	8000 465 194	63,95	WX26
Max. 43	382	4000 822 501	97,95	WX26
Max. 53	458	4000 822 502	169,00	WX26



Verstelbare moersleutel 90C

Verstelbaar · Hoogwaardig staal · Verchroomd · Bekopening 15° · Met ergonomische kunststof greep · Met instel-/meetschaal naar de sleutelkop

Bijzondere productvoordelen: Art.nr. 4000 823 836 en 4000 823 837: Bijzonder korte bouwvorm bij groot werkbereik
ISO 6787, DIN 3117

Span-br. [mm]	Lengte [mm]	Art.nr.	EUR	CS
Max. 20	158	4000 823 833	32,95	WX21
Max. 27	208	4000 823 834	35,95	WX21
Max. 31	257	4000 823 835	45,95	WX21
Max. 34	308	4000 823 831	66,95	WX21
Max. 32	170	4000 823 837	34,95	WX21
Max. 38	218	4000 823 836	37,95	WX21

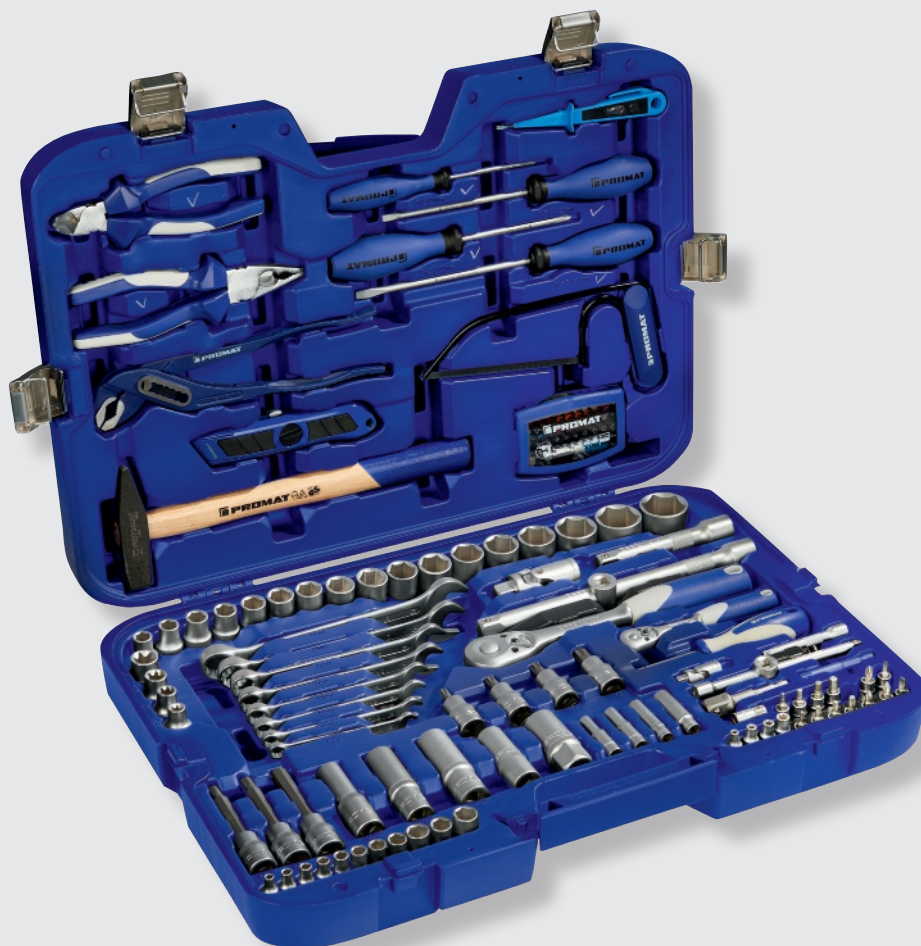

... vindt u op pagina 5/154

**Haaksleutel met neus DIN 1810 A**

Voor gleufmoeren DIN 1804 en wentellagermoeren DIN 981 ·

Speciaal staal · Gehard en in gebruieneerde kleur ontlaten · Afgeronde randen voor een betere hanteerbaarheid

Totale lengte [mm]	Voor buiten-Ø moeren [mm]	Art.nr.	EUR	CS
110	16- 20	4000 824 700	5,95	WC13
136	25- 28	4000 824 701	6,50	WC13
136	30- 32	4000 824 702	6,50	WC13
170	34- 36	4000 824 703	7,50	WC13
170	38- 45	4000 824 704	10,95	WC13
170	40- 42	4000 824 705	7,50	WC13
206	45- 50	4000 824 706	8,75	WC13
206	52- 55	4000 824 707	8,95	WC13
240	58- 62	4000 824 708	13,25	WC13
240	65- 70	4000 824 709	16,50	WC13
240	68- 75	4000 824 710	12,95	WC13
280	80- 90	4000 824 711	17,50	WC13
280	85- 92	4000 824 712	20,95	WC13
280	95-100	4000 824 713	17,50	WC13
290	98-105	4000 824 714	20,95	WC13
335	110-115	4000 824 715	30,95	WC13
335	120-130	4000 824 716	30,95	WC13
385	135-145	4000 824 717	37,95	WC13
385	155-165	4000 824 718	37,95	WC13
470	180-195	4000 824 719	61,95	WC13
470	205-220	4000 824 720	61,95	WC13

**Verstelbare haaksleutel No. 775 C**

Voor gleufmoeren DIN 1804 en wentellagermoeren DIN 981 ·

Speciaal staal · Gehard en in gebruieneerde kleur ontlaten · Met ophanggat · Afgeronde randen voor een betere hanteerbaarheid

Totale lengte [mm]	Voor buiten-Ø moeren [mm]	Art.nr.	EUR	CS
165	20- 35	4000 824 730	19,25	WC13
210	35- 60	4000 824 731	20,95	WC13
280	60- 90	4000 824 732	26,95	WC13
335	90-155	4000 824 733	37,95	WC13
460	155-230	4000 824 734	59,95	WC13

**Haaksleutel met nok DIN 1810 B**Voor gleufmoeren DIN 1816 · **Speciaal staal** · Gehard en in gebruieneerde kleur ontlaten · Afgeronde randen voor een betere hanteerbaarheid

Totale lengte [mm]	Voor buiten-Ø moeren [mm]	Ashals-Ø [mm]	Art.nr.	EUR	CS
110	16- 18	2,5	4000 824 740	6,75	WC13
110	20- 22	2,5	4000 824 741	6,75	WC13
136	25- 28	3,0	4000 824 742	7,75	WC13
136	30- 32	4,0	4000 824 743	7,75	WC13
170	34- 36	4,0	4000 824 744	8,95	WC13
170	40- 42	4,0	4000 824 745	9,25	WC13
206	45- 50	5,0	4000 824 746	11,25	WC13
206	52- 55	5,0	4000 824 747	11,25	WC13
240	58- 62	5,0	4000 824 748	14,75	WC13
240	68- 75	6,0	4000 824 749	14,95	WC13
280	80- 90	6,0	4000 824 750	18,50	WC13
280	95-100	8,0	4000 824 751	18,50	WC13
335	110-115	8,0	4000 824 752	31,95	WC13
335	120-130	8,0	4000 824 753	31,95	WC13
380	135-145	8,0	4000 824 754	41,95	WC13
380	155-165	8,0	4000 824 755	41,95	WC13
470	180-195	10,0	4000 824 756	69,95	WC13
470	205-220	10,0	4000 824 757	70,95	WC13

**Verstelbare haaksleutel No. 776 C**Voor gleufmoeren DIN 1816 · **Speciaal staal** · Op de korte kant geslepen · Gehard en in gebruieneerde kleur ontlaten · Met ophanggat · Afgeronde randen voor een betere hanteerbaarheid

Totale lengte [mm]	Voor buiten-Ø moeren [mm]	Ashals-Ø [mm]	Art.nr.	EUR	CS
165	22- 35	3	4000 824 759	23,95	WC13
205	35- 60	4	4000 824 760	25,95	WC13
280	60- 90	6	4000 824 761	30,95	WC13
335	95-155	6	4000 824 762	44,95	WC13

**Verstelbare haaksleutel 775SNI**Met neus · **Montage-uitvoering RVS roestvrij** · Voor gleufmoeren DIN 1804 en wentellagermoeren DIN 981 · Schroefverbindingen en armaturen conform DIN 11851 · Afgeronde randen voor betere hanteerbaarheid

Totale lengte [mm]	Voor buiten-Ø moeren [mm]	Art.nr.	EUR	CS
175	35- 60	4000 605 442	46,95	WC13
240	60- 90	4000 605 443	52,95	WC13
300	90-155	4000 605 444	70,95	WC13

**Verstelbare haaksleutel 775NI**Met neus · **Industrie-uitvoering RVS roestvrij** · Voor gleufmoeren DIN 1804 en wentellagermoeren DIN 981 · Schroefverbindingen en armaturen conform DIN 11851 · Haak en schacht verlengd · Klinknagel versterkt · Veerring · Afgeronde randen voor betere hanteerbaarheid

Totale lengte [mm]	Voor buiten-Ø moeren [mm]	Art.nr.	EUR	CS
210	35- 60	4000 605 432	47,95	WC13
280	60- 90	4000 605 433	53,95	WC13
335	90-155	4000 605 434	72,95	WC13



Pensleutel DIN 3116

Voor flensmoeren DIN 44716-D van haakse slijper (DIN 44706) · Voor het opspannen van slijp- en doorslijpschijven · Speciaal staal · Verzinkt · Met elektrisch opgelaste nok



Vorm A



Vorm C

Voor boringen Ø [mm]	Lengte [mm]	Voor gatenafstand [mm]	Vorm	Art.nr.	EUR	CS
5	180	35	A	4000 824 780	7,75	WC13
5	200	35	C	4000 824 781	8,50	WC13



Pensleutel DIN 3116

Speciaal staal · In gebruineerde kleur aangezet · Met elektrisch opgelaste nok

Voor boringen Ø [mm]	Ashals-Ø [mm]	Lengte [mm]	Voor gatenafstand [mm]	Art.nr.	EUR	CS
2,5	2,4	90	13	4000 824 785	6,75	WC13
3	2,9	90	15	4000 824 786	5,50	WC13
3	2,9	122	20	4000 824 787	5,50	WC13
4	3,9	122	20	4000 824 788	5,50	WC13
3	2,9	137	25	4000 824 789	6,95	WC13
4	3,9	137	25	4000 824 790	7,25	WC13
4	3,9	164	30	4000 824 791	7,25	WC13
5	4,9	180	35	4000 824 792	8,50	WC13
4	3,9	180	35	4000 824 793	7,95	WC13
4	3,9	167	40	4000 824 794	8,75	WC13
4	3,9	187	45	4000 824 795	9,50	WC13
5	4,9	198	50	4000 824 796	9,50	WC13
5	4,9	213	60	4000 824 797	13,50	WC13
6	5,9	243	75	4000 824 798	17,25	WC13
7	6,9	270	90	4000 824 799	24,95	WC13



Verstelbare pensleutel-set 758 S

Voor pengatsleutels · Met verwisselbare, geharde stift · Vervangt 5 afzonderlijk sleutelmaten · Sleutel van speciaal staal, verzinkt
Levering in kunststof box

Ashals-Ø [mm]	Voor gatenafstand [mm]	Art.nr.	EUR	CS
1,5 - 2 - 2,5 - 3 - 4	8-100	4000 824 817	46,95	WC13



Verstelbare pensleutel 758

Voor pengatsleutels · Speciaal staal · In gebruineerde kleur aangezet · Verstelbaar · Met elektrisch opgelaste nok

Voor boringen Ø [mm]	Ashals-Ø [mm]	Totale lengte [mm]	Voor gatenafstand [mm]	Art.nr.	EUR	CS
2	1,9	115	7- 40	4000 605 390	10,50	WC13
3	2,9	160	11- 60	4000 824 810	11,50	WC13
4	3,9	160	11- 60	4000 824 811	11,50	WC13
5	4,9	160	11- 60	4000 824 812	11,50	WC13
5	4,9	215	14-100	4000 824 813	16,50	WC13
6	5,9	215	14-100	4000 824 814	16,50	WC13
8	7,9	215	14-100	4000 824 815	17,25	WC13
8	7,9	260	22-125	4000 824 816	27,95	WC13



Verstelbare pengatsleutel 764C

Speciaal staal · In gebruineerde kleur aangezet · Met elektrisch opgelaste nok · Met ophanggat

Voor boringen Ø [mm]	Ashals-Ø [mm]	Totale lengte [mm]	Voor gatenafstand [mm]	Art.nr.	EUR	CS
3	2,9	150	18- 40	4000 824 820	22,95	WC13
4	3,9	150	18- 40	4000 824 821	22,95	WC13
4	3,9	220	40- 80	4000 824 822	27,95	WC13
5	4,9	220	40- 80	4000 824 823	27,95	WC13
6	5,9	220	40- 80	4000 824 824	27,95	WC13
6	5,9	295	80-125	4000 824 825	44,95	WC13
7	6,9	295	80-125	4000 824 826	44,95	WC13
8	7,9	295	80-125	4000 824 827	44,95	WC13
8	7,9	405	125-200	4000 824 828	87,95	WC13
10	9,9	405	125-200	4000 824 829	88,95	WC13



Haakse zeskantschroevendraaier

S2-staal mat verchromd · Sleuteluiteinden afgeschuind ·
Oppervlak mat verchromd
ISO 2936 K

Sleutel-w. [mm]	Poot-L. [mm]	VE	Art.nr.	EUR	CS
1,5	45 x 14	10	4000 825 170	0,25 ¹⁾	PE01
2	50 x 16	10	4000 825 172	0,25 ¹⁾	PE01
2,5	56 x 18	10	4000 825 174	0,25 ¹⁾	PE01
3	63 x 20	10	4000 825 176	0,30 ¹⁾	PE01
4	70 x 25	10	4000 825 178	0,45 ¹⁾	PE01
5	80 x 28	10	4000 825 180	0,50 ¹⁾	PE01
5,5	85 x 30	10	4000 825 182	0,65 ¹⁾	PE01
6	90 x 32	10	4000 825 184	0,70 ¹⁾	PE01
7	95 x 34	1	4000 825 186	0,95 ¹⁾	PE01
8	100 x 36	1	4000 825 188	1,30	PE01
10	112 x 40	1	4000 825 192	2,05	PE01
12	125 x 45	1	4000 825 194	3,25	PE01
14	140 x 56	1	4000 825 196	5,25	PE01
17	160 x 63	1	4000 825 200	8,75	PE01
19	180 x 70	1	4000 825 202	10,50	PE01
22	200 x 80	1	4000 825 204	15,75	PE01
24	224 x 90	1	4000 825 206	21,95	PE01

¹⁾ prijs per st.



Haakse schroevendraaier-set

S2-staal · Mat verchromd · Afgeschuind ·
Sleuteluiteinden afgeschuind

ISO 2936

Levering in kunststof etui

Inhoud	Sleutel-w. [mm]	Art.nr.	EUR	CS
10-delig	2/2,5/3/4/5/6/8/10/12/14	4000 825 100	10,50	PK16



4000 825 101

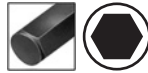

Haakse schroevendraaier-set

Aan de ring S2-staal · Matverchromd · Afgeschuind · Sleuteluiteinden afgeschuind

ISO 2936

Wordt geleverd in kunststof etui

Inhoud	Sleutel-w. [mm]	Art.nr.	EUR	CS
8-delig	2/2,5/3/4/5/6/8/10	4000 825 102	5,50	PK16



5



Haakse schroevendraaier-set

S2-staal · Mat verchromd · Sleuteluiteinden afgeschuind

ISO 2936

Levering in klappcassette

Inhoud	Sleutel-w. [mm]	Art.nr.	EUR	CS
9-delig	1,5/2/2,5/3/4/5/6/8/10	4000 825 103	6,50	PK16



4000 825 333

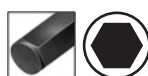

Haakse schroevendraaier-set 911BM

Chroom-vanadiumstaal · Gehard · Vernikkeld · Kopse kanten vlak afgewerkt · Kopse kanten afgeschuind

ISO 2936

Levering in schuifcassette

Inhoud	Sleutel-w. [mm]	Art.nr.	EUR	CS
7-delig	2/2,5/3/4/5/6/8	4000 825 333	15,50	WC12
8-delig	2/2,5/3/4/5/6/8/10	4000 825 334	19,50	WC12

PROMAT



Haakse zeskantschroevendraaier-set

Kort · S2-staal · Mat verchromd · Afgeschuind · Sleuteluiteinden afgeschuind

ISO 2936

Inhoud	Sleutel-w. [mm]	Art.nr.	EUR	CS
9-delig	1,5/2/2,5/3/4/5/6/8/10	4000 825 121	7,25	PK16

AMF

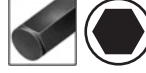

Haakse schroevendraaier-set 911-WM9

Chroom-vanadiumstaal · Gehard · Vernikkeld · Kopse kanten vlak afgewerkt · Kopse kanten afgeschuind

ISO 2936

Levering in stootvaste werkplaatsstandaard (met verbindingsclip voor aanbouwen van verdere werkplaatsstandaards)

Inhoud	Sleutel-w. [mm]	Art.nr.	EUR	CS
9-delig	2,5/3/4/5/6/8/10/12/14	4000 825 338	37,95	WC12

wiha
Tools that work for you

NIEUW

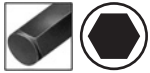

Haakse zeskantschroevendraaier-set 351H9

Kort · Chroom-vanadiumstaal · Volledig gehard · Glansvernikkeld

ISO 2936 K

Levering in kunststof houder

Inhoud	Sleutel-w. [mm]	Art.nr.	EUR	CS
9-delig	1,5/2/2,5/3/4/5/6/8/10	4000 825 529	9,25	WX12

PROMAT

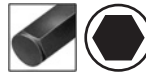

4000 825 104

Schroevendraaier-set

S2-staal · Mat verchromd · Sleuteluiteinden afgeschuind

ISO 2936

Levering in uitklaphouder

Inhoud	Sleutel-w. [mm]	Art.nr.	EUR	CS
7-delig	1,5/2/2,5/3/4/5/6	4000 825 104	5,95	PK16
6-delig	3/4/5/6/8/10	4000 825 105	7,95	PK16

AMF



Haakse schroevendraaier-set 911-HM9C

Chroom-vanadiumstaal · Gehard · Vernikkeld · Kopse kanten vlak afgewerkt · Kopse kanten afgeschuind

ISO 2936

Levering in kunststof houder

Inhoud	Sleutel-w. [mm]	Art.nr.	EUR	CS
9-delig	1,5/2/2,5/3/4/5/6/8/10	4000 825 336	14,95	WC12

PROMAT



Schroevendraaier-set

Klingen van S2-Staal · Mat verchromd · 2-componenten-kunststofhouder · Sleuteluiteinden afgeschuind

Levering in 2-componenten uitklaphouder

Inhoud	Sleutel-w. [mm]	Art.nr.	EUR	CS
7-delig	2/2,5/3/4/5/6/8	4000 825 117	11,95	PK16



Schroevendraaier-set

Klingen van S2-Staal · Mat verchromd · 2-componenten-kunststofhouder · Sleuteluiteinden van de zeskantsleutel afgeschuind

Inhoud:

- 1 sleufkling - klingbreedte 4,5 mm
- 1 kling voor schroeven **kruiskop** (PH) mt. 2
- Elk 1 kling voor schroeven met **binnen-TORX®-profiel** T 10/15/20
- Elk 1 kling voor schroeven met **binnenzeskantprofiel** SW 3/4/5/6 mm

Levering in 2-componenten uitklaphouder

Inhoud	Sleutel-w.	Afmetingen	Art.nr.	EUR	CS
9-delig	SL 4,5 PH 2 Hex 3/4/5/6 mm	T10, T15, T20	4000 825 120	16,75	PK16



Haakse zeskantschroevendraaier

Extra lang · S2-staal mat verchromd · Afgeschuind · Sleuteluiteinden afgeschuind
ISO 2936 L

Sleutel-w. [mm]	Poot-L. [mm]	VE	Art.nr.	EUR	CS
1,5	90 x 14	10	4000 825 304	0,55 ¹⁾	PE01
2	100 x 16	10	4000 825 350	0,55 ¹⁾	PE01
2,5	112 x 18	10	4000 825 352	0,65 ¹⁾	PE01
3	126 x 20	10	4000 825 354	0,70 ¹⁾	PE01
4	140 x 25	10	4000 825 356	0,85 ¹⁾	PE01
5	160 x 28	10	4000 825 358	1,10 ¹⁾	PE01
6	180 x 32	10	4000 825 360	1,45 ¹⁾	PE01
8	200 x 36	1	4000 825 364	1,95	PE01
10	224 x 40	1	4000 825 366	3,20	PE01
12	250 x 45	1	4000 825 370	5,75	PE01
14	280 x 56	1	4000 825 372	9,50	PE01
17	320 x 63	1	4000 825 374	14,25	PE01
19	360 x 70	1	4000 825 376	20,95	PE01

¹⁾ prijs per set.



Haakse zeskantschroevendraaier-set

Lang · S2-staal · Mat verchromd · Afgeschuind · Sleuteluiteinden afgeschuind

ISO 2936 L

Levering in kunststof houder

Inhoud	Sleutel-w. [mm]	Art.nr.	EUR	CS
9-delig	1,5/2/2,5/3/4/5/6/8/10	4000 825 122	11,95	PK16



Haakse schroevendraaier-set 911G-BM10

Met kogelkoppen · Chroom-vanadiumstaal · Staalgrijs, gehard · Vorm: Kort · Lange poot met kogelkop · Maakt het schroeven tot onder een hoek van 30° mogelijk

Levering in schuifcassette

Inhoud	Sleutel-w. [mm]	Art.nr.	EUR	CS
8-delig	2/2,5/3/4/5/6/8/10	4000 825 449	26,95	WC12

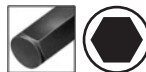

Haakse schroevendraaier-set 911L-BM8D

Extra lang · Chroom-vanadiumstaal · Gehard en vernikkeld · Kopse kanten vlak afgewerkt · Kopse kanten afgeschuind

ISO 2936 L

Levering in schuifcassette

Inhoud	Sleutel-w. [mm]	Art.nr.	EUR	CS
8-delig	2/2,5/3/4/5/6/8/10	4000 825 382	30,95	WC12



Haakse schroevendraaier-set 911L-HM9D

Extra lang · Chroom-vanadiumstaal · Gehard en vernikkeld · Kopse kanten vlak afgewerkt · Kopse kanten afgeschuind

ISO 2936 L

Levering in kunststof houder

Inhoud	Sleutel-w. [mm]	Art.nr.	EUR	CS
9-delig	1,5/2/2,5/3/4/5/6/8/10	4000 825 384	23,95	WC12



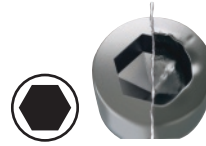

Haakse schroevendraaier-set 911L-WM9

Extra lang · Chroom-vanadiumstaal · Gehard en vernikkeld · Kopse kanten vlak afgewerkt · Kopse kanten afgeschuind

ISO 2936 L

Levering in stootvaste werkplaatsstandaard (met verbindingsclip voor aanbouwen van verdere werkplaatsstandaards)

Inhoud	Sleutel-w. [mm]	Art.nr.	EUR	CS
9-delig	2,5/3/4/5/6/8/10/12/14	4000 825 386	54,95	WC12

Schroevendraaier

Met **meercomponenten-Kraftform-greep** · Kling van gelegerd gereedschapsstaal · Met **HEX-PLUS technologie en maatindicatiesysteem**

Voor binnenzekant-schroeven

Maat [mm]	Lemmet-l. [mm]	Totale lengte [mm]	Art.nr.	EUR	CS
2	75	145	4000 825 407	3,80	WX01
2,5	75	156	4000 825 409	3,90	WX01
3	75	156	4000 825 410	4,05	WX01
4	75	173	4000 825 411	4,65	WX01
5	80	185	4000 825 412	5,50	WX01
6	80	185	4000 825 417	6,25	WX01
8	100	212	4000 825 419	7,75	WX01

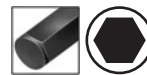

Stiftsleutel met dwarsgreep

Met **2-componentengreep voor binnenzekantschroeven** · Kling S2-staal · Verchromd

Stiftsleutel met dwarsgreep 334

Kling van chroom-vanadiumstaal · Volledig gehard · Glansvernikkeld · Dwarsgreep van hoogwaardige kunststof

Sleutel-w. [mm]	Lemmet-l. [mm]	Art.nr.	EUR
2	100	4000 825 001	2,25
2,5	100	4000 825 002	2,25
3	100	4000 825 003	2,15
	150	4000 825 004	2,30
4	100	4000 825 005	2,15
	150	4000 825 006	2,40
	200	4000 825 007	2,70
5	100	4000 825 008	2,50
	150	4000 825 009	2,70
	200	4000 825 010	2,85
	350	4000 825 011	4,10
6	100	4000 825 012	2,70
	150	4000 825 013	3,15
8	150	4000 825 014	3,75
	200	4000 825 015	3,95
10	200	4000 825 016	6,50
12	200	4000 825 017	7,95

PE01

Lemmet-l. [mm]	Art.nr.	EUR
100	4000 827 337	3,80
100	4000 827 338	3,90
100	4000 827 339	3,75
150	4000 827 340	4,00
200	4000 827 341	4,80
100	4000 827 342	3,80
150	4000 827 343	4,20
200	4000 827 344	4,80
350	4000 827 345	10,25
100	4000 827 346	4,15
150	4000 827 347	4,55
200	4000 827 348	5,50
350	4000 827 349	9,25
100	4000 827 350	4,80
150	4000 827 351	5,25
200	4000 827 352	5,95
350	4000 827 353	10,25
150	4000 827 354	6,50
200	4000 827 355	6,95
200	4000 827 356	11,95
200	4000 827 357	15,25

WX12

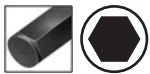

Stiftsleutel-set

Met dwarsgrepen · Met 2-componentengreep voor binnenzkantschroeven · Klingen S2-Staal · Verchroomd

Bijzondere productvoordelen:

De werkplaatsstand kan zowel op de werkbank geplaatst alsook aan de wand worden gemonteerd

Levering in robuuste werkplaatsstand van metaal

Uitvoering	Inhoud	Sleutel-w. [mm]	Art.nr.	EUR	CS
Met dwarsgreep	8-delig	2 - 2,5 - 3 - 4 - 5 - 6 - 8 - 10	4000 825 000	28,95	PK16



Stiftsleutel-set 906Q WM7

Met dwarsgrepen · Klingen chroom-vanadiumstaal · Gehard en vernikkeld · Koppes kanten vlak afgewerkt · Koppes kanten afgeschuind · Greep van stootvast kunststof (cadmiumvrij)

Levering in stootvaste in werkbankstandaard

(met verbindingsclip voor aanbouwen van verdere werkplaatsstandaards)

Uitvoering	Inhoud	Sleutel-w. [mm]	Art.nr.	EUR	CS
Met dwarsgreep	7-delig	2 x 100 - 2,5 x 100 - 3 x 150 - 4 x 150 - 5 x 150 - 6 x 150 - 8 x 150	4000 825 501	49,95	WC12

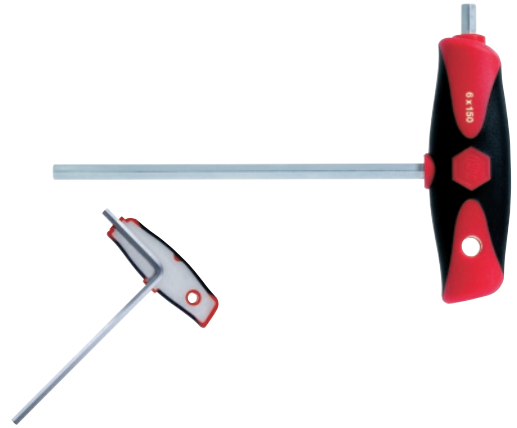
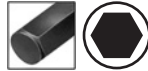

Stiftsleutel met dwarsgreep 334DS

Met ergonomische meercomponenten krachtgreep · Voor het overbrengen van hoge momenten · Dwarsstuk met doorlopende kling voor zware belastingen · Kling van doorgehard chroom-vanadiumstaal · Mat verchroomd

Bijzondere productvoordelen:

Met het geïntegreerde dwarsstuk kunnen schroefverbindingen moeiteloos worden geopend of gesloten die vastgeroest, gelijmd of zeer strak aangedraaid zijn

Sleutel-w. [mm]	Lemmet-l. [mm]	Art.nr.	EUR	CS
2	100	4000 825 210	4,95	WX12
2,5	100	4000 825 211	4,95	WX12
3	100	4000 825 213	5,25	WX12
4	150	4000 825 214	5,50	WX12
5	150	4000 825 215	6,25	WX12
6	150	4000 825 216	6,95	WX12
8	200	4000 825 217	8,95	WX12
10	200	4000 825 218	14,75	WX12



Stiftsleutel-set 334DS K6

Met ergonomisch vormgegeven meercomponenten krachtgreep · Dwarsstuk met doorlopende kling voor zware belastingen · Kling van doorgehard chroom-vanadiumstaal · Mat verchroomd

Bijzondere productvoordelen:

Met het geïntegreerde dwarsstuk kunnen schroefverbindingen moeiteloos worden geopend of gesloten die vastgeroest, gelijmd of zeer strak aangedraaid zijn

Uitvoering	Inhoud	Sleutel-w. [mm]	Art.nr.	EUR	CS
Met dwarsgreep en dwarsstuk	6-delig	2,5 - 3 - 4 - 5 - 6 - 8	4000 825 222	34,95	WX12



Haakse zeskantschroevendraaier-set

Kort met kogelkop · S2-staal · Mat verchromd · Afgeschuind · Lange poot met kogelkop maakt het schroeven mogelijk tot een hoek van 25° · Korte poot afgeschuind

Inhoud	Sleutel-w. [mm]	Art.nr.	EUR	CS
9-delig	1,5/2/2,5/3/4/5/6/8/10	4000 825 123	11,95	PK16



Haakse schroevendraaier-set 369 KH9

Kort · Lange poot met kogelkoppen · (Maakt het mogelijk te schroeven tot een hoek van 25°) · Chroom-vanadiumstaal · Mat verchromd

Bijzonder productvoordeel:

Compacte vorm · Houder past in elke duimstokzak
Levering in compacte houder

Inhoud	Sleutel-w. [mm]	Art.nr.	EUR	CS
9-delig	1,5/2/2,5/3/4/5/6/8/10	4000 825 481	24,95	WX12



Haakse zeskantschroevendraaier

Met kogelkop · Lang, kogelkop · S2-staal · Mat verchromd · Afgeschuind · Lange poot met kogelkop · **Maakt het schroeven tot onder een hoek van 25° mogelijk** · Korte poot afgeschuind

Volgens ISO 2936 L

Haakse zeskantschroevendraaier 369

Chroom-vanadiumstaal · Volledig gehard · Mat verchromd

Speciaal voor moeilijk toegankelijk schroeven, kogelkop voor het schroeven onder een hoek van maximaal 25°

Volgens ISO 2936 L

Sleutel-w. [mm]	Poot-L. [mm]	VE	Art.nr.	EUR
1,5	90 x 14	10	4000 825 450	1,00 ¹⁾
2	100 x 16	10	4000 825 452	1,00 ¹⁾
2,5	112 x 18	10	4000 825 454	1,10 ¹⁾
3	126 x 20	10	4000 825 456	1,10 ¹⁾
4	140 x 25	10	4000 825 458	1,30 ¹⁾
5	160 x 28	10	4000 825 460	1,45 ¹⁾
6	180 x 32	10	4000 825 462	1,85 ¹⁾
7	190 x 34	1	4000 825 464	2,65
8	200 x 36	1	4000 825 466	2,95
10	224 x 40	1	4000 825 468	4,50
12	250 x 45	1	4000 825 470	5,95

Poot-L. [mm]	VE	Art.nr.	EUR
91 x 15	10	4000 825 471	1,65
101 x 18	10	4000 825 472	1,65
113 x 20	10	4000 825 473	1,65
128 x 23	10	4000 825 474	1,75
142 x 29	10	4000 825 475	2,30
163 x 33	10	4000 825 476	2,70
184 x 38	10	4000 825 477	3,40
-	-	-	-
206 x 44	1	4000 825 478	5,95
231 x 50	1	4000 825 479	7,50
259 x 57	1	4000 825 480	10,75

¹⁾ prijs per st.

PE01

WX12

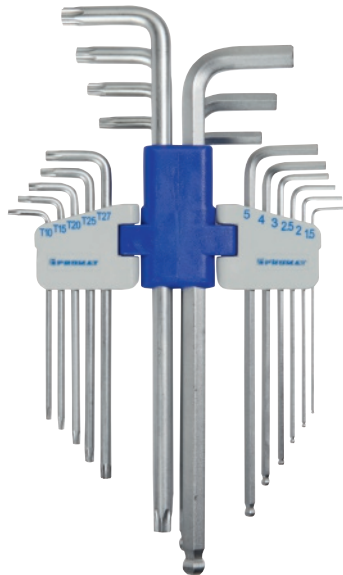
Haakse schroevendraaier-set

Universele · Lang · Voor schroeven met **binnenzeskantprofiel** SW 1,5 - 10 lange poot met kogelkoppen · Dankzij de kogelkop zijn schroeven met een hoek van 25° mogelijk · Voor schroeven met **binnen-TORX®-profiel** T 10-50 · S2-staal · Mat verchroomd

Bijzonder productvoordeel:

Alle haakse stiftsleutel voor schroeven van M 2 - 10 in een compacte set

Inhoud	Sleutel-w. [mm]	Afmetingen	Art.nr.	EUR	CS
18-delig	1,5/2/2,5/3/4/5/6/8/10	T10 - T15 - T20 - T25 - T27 - T30 - T40 - T45 - T50	4000 825 118	27,95	PK16



Haakse schroevendraaier-set 911LG-BM8D

Met kogelkoppen · Lang · Chroom-vanadiumstaal · Gehard en vernikkeld · Lange poot met kogelkop · **Maakt het schroeven tot onder een hoek van 30° mogelijk**

Levering in schuifcassette

Inhoud	Sleutel-w. [mm]	Art.nr.	EUR	CS
8-delig	2/2,5/3/4/5/6/8/10	4000 825 491	37,95	WC12



Haakse schroevendraaier-set

Met kogelkoppen · Lang · S2-staal · Mat verchroomd · Afgeschuind · Lange poot met kogelkop · Maakt het schroeven tot onder een hoek van 25° mogelijk · Korte poot afgeschuind

Levering in kunststof houder

Inhoud	Sleutel-w. [mm]	Art.nr.	EUR	CS
9-delig	1,5/2/2,5/3/4/5/6/8/10	4000 825 111	13,25	PK16





Haakse schroevendraaier-set

911LG-HM9D

Met kogelkoppen ·

Lang · Chroom-vanadiumstaal · Gehard en vernikkeld · Lange poot met kogelkop · **Maakt het schroeven tot onder een hoek van 30° mogelijk** · Korte poot afgeschuind

Levering in kunststof houder

Inhoud	Sleutel-w. [mm]	Art.nr.	EUR	CS
9-delig	1,5/2/2,5/3/4/5/6/8/10	4000 825 486	33,95	WC12



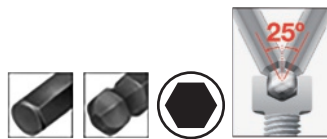

Haakse schroevendraaier-set 369 H11

In compacte houder · Extra lang · Lange poot met kogelkoppen · Dankzij de kogelkop zijn schroeven met een hoek van 25° mogelijk · Chroom-vanadiumstaal · Volledig gehard · Mat verchroomd · Afgeschuind

Bijzondere productvoordelen:

Door de compacte vorm past de Wiha Compact-houder perfect in iedere duimstokzak.

Inclusief speciale maten SW 7 (voor remzadelverbindingen, veerpotlagers, spaninrichtingen, hydraulische drukschakelaars) en SW 9

Inhoud	Sleutel-w. [mm]	Art.nr.	EUR	CS
11-delig	1,5/2/2,5/3/4/5/6/7/8/9/10	4000 880 043	38,95	WX12





Haakse schroevendraaier-set
Met kogelkoppen en extra korte poot voor het werken in bijzonder krappe ruimtes · S2-staal · Mat verchroomd · Lange poot met kogelkop · Maakt het schroeven tot onder een hoek van 25° mogelijk · Korte poot afgeschuind, extra kort

Bezetting:

- 1,5 x 100,5 x 4,0 mm
- 2,0 x 112,0 x 4,5 mm
- 2,5 x 125,5 x 5,0 mm
- 3,0 x 141,0 x 5,5 mm
- 4,0 x 158,0 x 7,5 mm
- 5,0 x 180,0 x 8,5 mm
- 6,0 x 202,5 x 10,0 mm
- 8,0 x 224,0 x 12,0 mm
- 10,0 x 247,0 x 17,0 mm

Levering in kunststof houder

Inhoud	Sleutel-w. [mm]	Art.nr.	EUR	CS
9-delig	1,5/2/2,5/3/4/5/6/8/10	4000 825 109	15,75	PK16



Haakse schroevendraaier-set
369T S9
Met kogelkoppen · Extra lang · Gelegeerd gereedschapsstaal · Mat verchroomd · Lange poot met kogelkop **maakt schroeven mogelijk tot een hoek tot 25°** · Korte poot afgeschuind, extra kort voor werken in bijzonder krappe ruimtes

De 95°-hoek van de sleutel levert een optimale verhouding voor plaatsbesparend schroeven (twee keer zoveel werkruimte) en beschermt tegen letsel van de vingers

De duidelijk slankere buigingsradius dan bij een standaard sleutel zorgt dat de sleutel volledig in de schroefkop komt

Bezetting:

- Elk 1 stuks
- 1,5 x 91/ 5,5 mm
 - 2,0 x 101/ 9,0 mm
 - 2,5 x 113/ 9,5 mm
 - 3,0 x 128/11,0 mm
 - 4,0 x 142/13,0 mm
 - 5,0 x 163/15,0 mm
 - 6,0 x 184/18,0 mm
 - 8,0 x 206/22,0 mm
 - 10,0 x 231/28,0 mm

Levering in ProStar-houder

Inhoud	Sleutel-w. [mm]	Art.nr.	EUR	CS
9-delig	1,5/2/2,5/3/4/5/6/8/10	4000 825 499	35,95	WX12

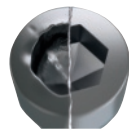

Haakse schroevendraaier-set 950 PKL

Met kogelkoppen · Lang · Met Hex-Plus-profiel (voorkomt het rondraaien van binnenzeskantschroeven) · Van gelegeerd gereedschapsstaal · Verchroomd · Lange poot met kogelkop **maakt schroeven mogelijk tot een hoek tot 20°** · Korte poot afgeschuind · SW 1,5 met gangbaar zeskantprofiel

De met een schuifknop te openen haakse-sleutelclip zorgt voor duurzaam klemmen van de haakse sleutel en werkt snel en betrouwbaar

Levering in kunststof houder

Inhoud	Sleutel-w. [mm]	Art.nr.	EUR	CS
7-delig	1,5/2/2,5/3/4/5/6	4000 825 489	17,95	WX05
9-delig	1,5/2/2,5/3/4/5/6/8/10	4000 825 492	25,95	WX05

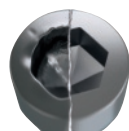

Haakse schroevendraaier-set 950 PKL/9 BM N

Met kogelkoppen · Lang · Met Hex-Plus-profiel (voorkomt het rondraaien van binnenzeskantschroeven) · Oppervlak: BlackLaser · Lange poot met kogelkop **maakt schroeven mogelijk tot een hoek tot 20°** · Korte poot afgeschuind · SW 1,5 met gangbaar zeskantprofiel

De met een schuifknop te openen haakse-sleutelclip zorgt voor duurzaam klemmen van de haakse sleutel en werkt snel en betrouwbaar

Levering in kunststof houder

Inhoud	Sleutel-w. [mm]	Art.nr.	EUR	CS
9-delig	1,5/2/2,5/3/4/5/6/8/10	4000 825 551	18,95	WX05



Haakse schroevendraaier-set

Met kogelkoppen · Lang · Met kleurcodering

S2-staal · Gepoedercoat · Mat verchromd · Afgeschuind · Lange poot met kogelkop · Maakt het schroeven tot onder een hoek van 25° mogelijk · Korte poot afgeschuind

Bijzondere productvoordelen:
Om een sleutel snel te kunnen vinden is elke sleutel met een kleur gecodeerd
Levering in kunststof houder

Inhoud	Sleutel-w. [mm]	Art.nr.	EUR	CS
9-delig	1,5/2/2,5/3/4/5/6/8/10	4000 825 110	19,75	PK16

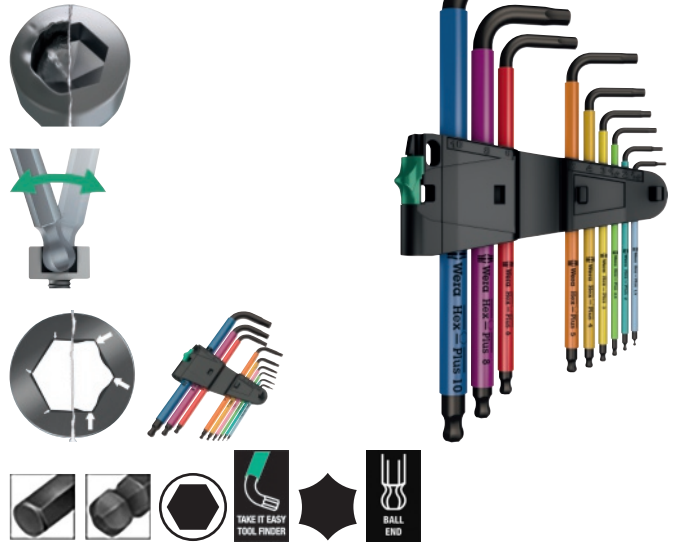

Haakse schroevendraaier-set 950 SPKL/ SM N SB

Hoogste kwaliteit · Rond materiaal met Hex-Plus-profiel aan beide uiteinden · Oppervlak BlackLaser · Met in kleur gecodeerde, comfortabele slangmantels

Bijzondere productvoordelen:
Om een sleutel snel te kunnen vinden is elke sleutel met een kleur gecodeerd

Hex-Plus voorkomt het ronddraaien van binnenzeskantschroeven en zorgt voor een grotere krachtoverdracht
Levering in kunststof houder

Inhoud	Sleutel-w. [mm]	Art.nr.	EUR	CS
9-delig	1,5/2/2,5/3/4/5/6/8/10	4000 825 528	33,95	WX05



Haakse schroevendraaier-set 950/9

Met kogelkop aan de lange poot · Om een sleutel snel te kunnen vinden is elke sleutel met een kleur gecodeerd · Hex-Plus voorkomt het ronddraaien van binnenzeskantschroeven en zorgt voor een grotere krachtoverdracht

Levering in kunststof houder

Inhoud	Sleutel-w. [mm]	Art.nr.	EUR	CS
9-delig	1,5/2/2,5/3/4/5/6/8/10	4000 825 555	29,95	WX05

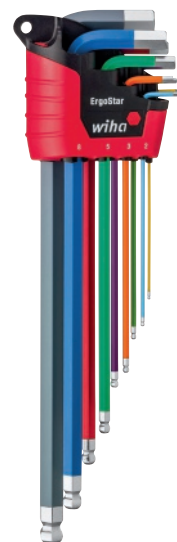

Haakse zeskantschroevendraaier-set 369F

De kogelkop vergemakkelijkt de toegang tot de schroeven en maakt het werken bij een hoek tot 25° mogelijk

Bijzondere productvoordelen:
Om een sleutel snel te kunnen vinden is elke sleutel met een kleur gecodeerd
Levering in ErgoStar-houder

Inhoud	Sleutel-w. [mm]	Art.nr.	EUR	CS
10-delig	1,5/2/2,5/3/4/5/6/8/10	8000 482 516	49,95	WX12



Schroevendraaier 367

Met **SoftFinish®** meercomponentengreep · Kling van chroom-vanadium-molybdeenstaal · Mat verchromd · **De kogelkop maakt het schroeven mogelijk onder een hoek van 25°**

Voor schroeven met binnenzeskantprofiel

Maat [mm]	Lemmet-l. [mm]	Totale lengte [mm]	Art.nr.	EUR
1,5	75	179	4000 791 427	6,25
2	100	204	4000 791 428	5,95
2,5	100	204	4000 791 429	5,50
3	100	204	4000 791 430	5,50
4	100	211	4000 791 431	5,95
5	100	211	4000 791 432	6,95
6	125	243	4000 791 433	8,50
8	150	268	4000 791 434	11,50
10	150	271	4000 791 435	13,95
12	-	-	-	-

WX11



Schroevendraaier 352

Met **2-meercomponenten-Kraftform-greep** (mt. SW12 1-component) · Zeskantkling van gelegeerd gereedschapsstaal met Black Point-punt en kogelkop · **(Maakt het schroeven tot onder een hoek van 20° mogelijk)** · Maatindicatiesysteem · Take it easy toolfinder-systeem (maat SW 12 zonder maatindicatie-/ Take it easy toolfinder-systeem)

Voor schroeven met binnenzeskantprofiel

Maat [mm]	Lemmet-l. [mm]	Totale lengte [mm]	Art.nr.	EUR
1,5	75	179	4000 791 427	6,25
2	100	204	4000 791 428	5,95
2,5	100	204	4000 791 429	5,50
3	100	204	4000 791 430	5,50
4	100	211	4000 791 431	5,95
5	100	211	4000 791 432	6,95
6	125	243	4000 791 433	8,50
8	150	268	4000 791 434	11,50
10	150	271	4000 791 435	13,95
12	-	-	-	-

WX10



Stiftsleutel met dwarsgreep

Met **2-componentengreep voor binnenzeskantschroeven** · Zijdelingse aandrijving voor het opbrengen van grote krachten · Dankzij de kogelkop zijn schroeven met een hoek van 25° mogelijk · Klingen S2-Staal · Verchromd

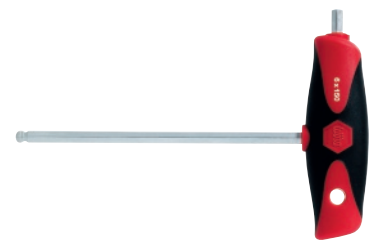

Stiftsleutel met dwarsgreep 540DS

Met **dwarsstuk en kogelkop** · Met **ergonomische meercomponenten krachtgreep** · Voor het overbrengen van hoge momenten · Dwarsstuk met doorlopende kling voor zware belastingen · Kling van doorgehard chroom-vanadiumstaal · Mat verchromd · **Lange poot met kogelkop** · Voor schroeven onder een hoek tot 25°

Bijzondere productvoordelen:

Met het geïntegreerde dwarsstuk kunnen schroefverbindingen moeiteloos worden geopend of gesloten die vastgeroest, gelijmd of zeer strak aangedraaid zijn

Sleutel-w. [mm]	Lemmet-l. [mm]	Art.nr.	EUR
2	100	4000 825 021	2,75
2,5	100	4000 825 022	2,90
3	100	4000 825 023	3,10
4	150	4000 825 024	3,15
5	150	4000 825 025	3,60
6	150	4000 825 026	4,10
8	200	4000 825 027	5,25
10	200	4000 825 028	6,95

PE01

Lemmet-l. [mm]	Art.nr.	EUR
-	-	-
-	-	-
150	4000 792 984	6,25
150	4000 792 985	6,75
150	4000 792 986	7,95
150	4000 792 987	9,50
200	4000 792 988	13,25
200	4000 792 989	17,50

WX12



Stiftsleutel-set

Met dwarsgrepen · Met 2-componentengreep voor binnenzkantschroeven · Zijdelingse aandrijving voor het opbrengen van grote krachten · De kogelkop maakt schroeven tot een hoek van 25° mogelijk · Klingen S2-staal · Verchroomd

Bijzondere productvoordelen:

De werkplaatsstand kan zowel op de werkbank geplaatst alsook aan de wand worden gemonteerd

Levering in robuuste werkplaatsstand van metaal

Uitvoering	Inhoud	Sleutel-w. [mm]	Art.nr.	EUR	CS
Dwarsgreep, kogelkop, zij aandrijving	8-delig	2 - 2,5 - 3 - 4 - 5 - 6 - 8 - 10	4000 825 020	32,95	PK16



Haakse zeskantschroevendraaier 369R

Extra lang · Met kogelkop en klemring voor de schroef · Chroomvanadiumstaal · Verchroomd · Afgeschuind · Lange poot met kogelkop en klemring

De kogelkop maakt schroeven tot een hoek van 25° mogelijk · De klemring voorkomt het vallen van de schroef · Korte poot afgeschuind

Sleutel-w. [mm]	Poot-L. [mm]	Art.nr.	EUR	CS
3	128 x 23	4000 825 493	4,35	WX12
4	142 x 29	4000 825 494	4,45	WX12
5	163 x 33	4000 825 495	5,00	WX12
6	184 x 38	4000 825 496	5,95	WX12
8	206 x 44	4000 825 497	8,50	WX12
10	231 x 50	4000 825 498	10,75	WX12

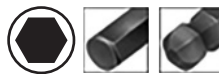
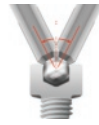

Schroevendraaier-set 369R P7

Met kogelkoppen (maakt het schroeven mogelijk tot een hoek van 25°) en klemring voor de schroeven (vanaf maat 3 mm) · Klingen chroomvanadiumstaal · Greep van glasvezelversterkte kunststof · Sleuteluiteinden afgeschuind

Levering in uitklaphouder met uitklapknop voor het eenvoudig kiezen van de benodigde sleutelgrootte

Inhoud	Sleutel-w. [mm]	Art.nr.	EUR	CS
7-delig	2/2,5/3/4/5/6/8	4000 825 348	32,95	WX12

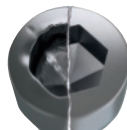

Haakse zeskantschroevendraaier-set 950 SPKL/9 SM HF

Met klemfunctie (SW 1,5 / 2 / 2,5 mm zonder klemfunctie) · Hoogste kwaliteit · Rond materiaal met geprofileerde Hex-Plus en kogelkop aan de lange poot · Oppervlak BlackLaser · Met in kleur gecodeerde, comfortabele slangmantels

Bijzondere productvoordelen:

Om een sleutel snel te kunnen vinden is elke sleutel met een kleur gecodeerd

Hex-Plus voorkomt het ronddraaien van binnenzkantschroeven en zorgt voor een grotere krachtoverdracht.

De klemfunctie houdt schroeven stevig vast op het gereedschap

Inhoud	Sleutel-w. [mm]	Art.nr.	EUR	CS
9-delig	1,5/2/2,5/3/4/5/6/8/10	4000 825 599	36,95	WX05

VERGELIJKINGSTABEL INCH / MM

Inch / mm	Inch / mm	Inch / mm	Inch / mm	Inch / mm	Inch / mm
1/16 = 1,59	5/32 = 3,96	5/16 = 7,94	19/32 = 15,08	1 = 25,40	1.5/16 = 33,34
5/64 = 1,98	3/16 = 4,76	5/64 = 9,53	5/8 = 15,88	1.1/16 = 26,99	1.3/8 = 34,92
3/32 = 2,38	7/32 = 5,55	3/32 = 11,11	3/4 = 19,05	1.1/8 = 28,58	1.7/16 = 36,51
1/8 = 3,18	1/4 = 6,35	1/8 = 12,70	25/32 = 19,84	1.3/16 = 30,16	1.1/2 = 38,10
9/64 = 3,57	9/32 = 7,14	9/64 = 14,29	7/8 = 22,22	1.1/4 = 31,75	1.5/8 = 41,28

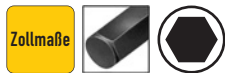

Haakse zeskantschroevendraaier 351 Z

Chroom-vanadiumstaal · Volledig gehard · Glansvernikkeld

Sleutel-w. ["]	Sleutel-w. [mm]	Poot-L. [mm]	VE	Art.nr.	EUR	CS
0,05	1,27	41 x 13	10	4000 791 158	0,40	WX12
1/16	1,59	47 x 16	10	4000 791 159	0,40	WX12
5/64	1,98	51 x 18	10	4000 791 169	0,40	WX12
3/32	2,38	55 x 20	10	4000 791 164	0,40	WX12
7/64	2,78	58 x 21	10	4000 791 172	0,60	WX12
1/8	3,18	61 x 23	10	4000 791 162	0,50	WX12
9/64	3,57	65 x 25	10	4000 791 174	0,55	WX12
5/32	3,97	72 x 29	10	4000 791 168	0,60	WX12
3/16	4,76	76 x 30	10	4000 791 163	0,90	WX12

Sleutel-w. ["]	Sleutel-w. [mm]	Poot-L. [mm]	VE	Art.nr.	EUR	CS
7/32	5,56	84 x 34	10	4000 791 171	0,95	WX12
1/4	6,35	94 x 37	10	4000 791 161	1,60	WX12
5/16	7,94	106 x 43	10	4000 791 167	1,95	WX12
3/8	9,53	117 x 48	1	4000 791 166	4,05	WX12
1/2	12,7	143 x 59	1	4000 791 160	5,50	WX12
9/16	14,29	158 x 64	1	4000 791 173	6,50	WX12
5/8	15,88	176 x 71	1	4000 791 170	10,50	WX12
3/4	19,05	198 x 89	1	4000 791 165	14,50	WX12

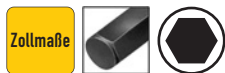

Haakse schroevendraaier-set 351 SZ13

Inch-maten · Chroom-vanadiumstaal · Volledig gehard · Glansvernikkeld

Sleuteluiteinden afgeschuind
Levering in Pro-Star-houder

Inhoud	Sleutel-w. ["]	Sleutel-w. [mm]	Art.nr.	EUR	CS
13-delig	0,05 - 1/16 - 5/64 - 3/32 - 7/64 - 1/8 - 9/64 - 5/32 - 3/16 - 7/32 - 1/4 - 5/16 - 3/8	1,27 / 1,59 / 1,98 / 2,38 / 2,78 / 3,18 / 3,57 / 3,97 / 4,76 / 5,56 / 6,35 / 7,94 / 9,53	4000 791 156	19,25	WX12

Haakse schroevendraaier-set 369 SZ13B

Met kogelkoppen, extra lang · Inch-maten · Chroom-vanadiumstaal · Volledig gehard · Mangaanfosfaateteerd

De kogelkop maakt het schroeven tot een hoek van maximaal 25° mogelijk

Korte poot afgeschuind

Levering in ProStar-houder

Inhoud	Sleutel-w. ["]	Sleutel-w. [mm]	Art.nr.	EUR	CS
13-delig	0,05 - 1/16 - 5/64 - 3/32 - 7/64 - 1/8 - 9/64 - 5/32 - 3/16 - 7/32 - 1/4 - 5/16 - 3/8	1,27 / 1,59 / 1,98 / 2,38 / 2,78 / 3,18 / 3,57 / 3,97 / 4,76 / 5,56 / 6,35 / 7,94 / 9,53	4000 825 463	34,95	WX12

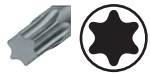

Haakse stiftsleutel

Voor schroeven met binnen-TORX®-profiel · S2-staal · Mat verchromd · Afgeschuind

Maat	Poot-L. [mm]	Voor schroeven	Art.nr.	EUR	CS
T 10	51 x 17	M3	4000 825 507	1,15	PE01
T 15	54 x 18	M3,5	4000 825 508	1,15	PE01
T 20	57 x 19	M4	4000 825 509	1,30	PE01
T 25	60 x 20	M5	4000 825 510	1,50	PE01
T 30	70 x 24	M6	4000 825 512	1,60	PE01
T 40	76 x 26	M8	4000 825 513	1,85	PE01

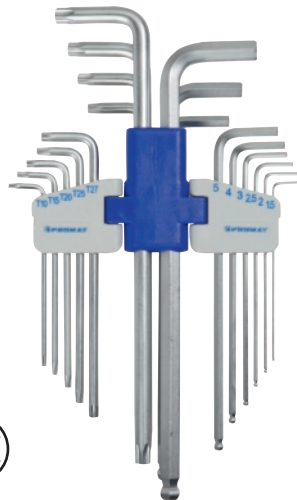

Haakse schroevendraaier-set

Universele · Lang · Voor schroeven met binnen-zeskantprofiel SW 1,5 - 10 lange poot met kogelkoppen · Dankzij de kogelkop zijn schroeven met een hoek van 25° mogelijk · Voor schroeven met binnen-TORX®-profiel T 10-50 · S2-staal · Mat verchromd

Bijzonder productvoordeel:

Alle haakse stiftsleutel voor schroeven van M 2 - 10 in een compacte set

Inhoud	Sleutel-w. [mm]	Afmetingen	Art.nr.	EUR	CS
18-delig	1, 5/2/2, 5/3/4/5/6/8/10	T10 - T15 - T20 - T25 - T27 - T30 - T40 - T45 - T50	4000 825 118	27,95	PK16

Haakse sleutel-set 967/9 TX 1

Voor binnen-TORX®-schroeven · De kogel aan de lange poot maakt ook het werken in moeilijke inbouwsituaties mogelijk · De BlackLaser-oppervlaktebehandeling zorgt voor een uitstekende bescherming van de oppervlakken, ook tegen corrosie, en voor een lange levensduur · Gelaserde en slijtvaste maatherkenning · In de clip van slijtvast materiaal · TX8, TX9 en TX10 zonder kogelkop op lange poot

Inhoud	Afmetingen	Art.nr.	EUR	CS
9-delig	T8, T9, T10, T15, T20, T25, T27, T30, T40	4300 002 043	29,95	WX05

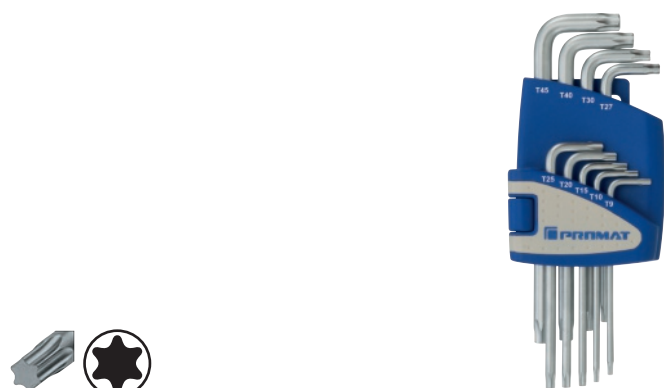

Haakse schroevendraaier-set

Voor schroeven met binnen-TORX®-profiel · S2-staal · Mat verchromd · Afgeschuind

Levering in kunststof houder

Inhoud	Afmetingen	Art.nr.	EUR	CS
9-delig	T 9, T 10, T 15, T 20, T 25, T 27, T 30, T 40, T 45	4000 825 113	14,50	PK16



Haakse schroevendraaier-set 366R

Voor schroeven met TORX®-binnenprofiel · Chroom-vanadiumstaal · Volledig gehard · Oppervlak gebruint · Voor alle schroeven met binnen-TORX®-profiel, die slechts moeilijk bereikbaar zijn · Met behulp van de ruimtebesparende ErgoStar-houder is een mechanische bediening van iedere stiftsleutel mogelijk zonder andere te bewegen · Borgveer (vanaf maat T6) houdt TORX®-schroeven vast

Levering in ErgoStar-houder

Inhoud	Afmetingen	Art.nr.	EUR	CS
13-delig	T 5, T 6, T 7, T 8, T 9, T 10, T 15, T 20, T 25, T 27, T 30, T 40, T 45	4000 880 049	69,95	WX12

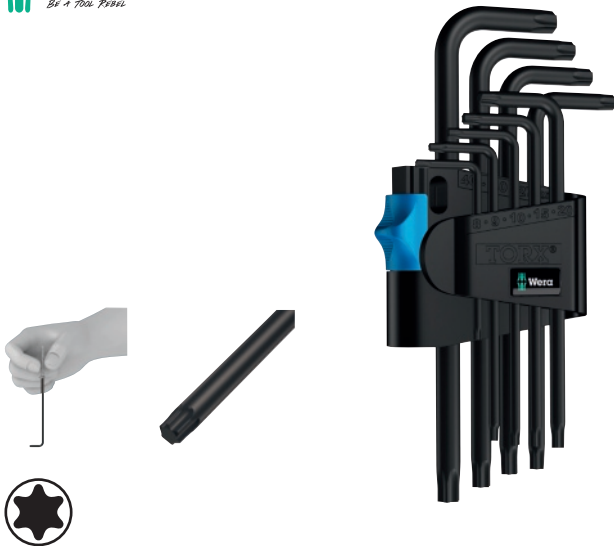

Haakse schroevendraaier-set 967 L

Met klemfunctie · Voor schroeven met binnen-TORX®-profiel · De klemfunctie wordt gegarandeerd door een geometrische vorm · Ideaal voor alle moeilijk bereikbare inbouwplaatsen

Oppervlak BlackLaser
BlackLaser biedt een goede corrosiebescherming; gemakkelijk afleesbare lasermarkering van de betreffende maat

De met een schuifhouder te openen sleutelclip zorgt voor duurzaam klemmen van de haakse-sleutelclip en werkt snel en gemakkelijk
Levering in kunststof houder

Inhoud	Afmetingen	Art.nr.	EUR	CS
9-delig	T 8, T 9, T 10, T 15, T 20, T 25, T 27, T 30, T 40	4000 825 535	27,95	WX05



Haakse schroevendraaier-set

Met kogelkoppen · **Met kleurcodering** · Voor schroeven met binnen-TORX®-profiel · S2-staal · Gepoedercoat

Bijzondere productvoordelen:

Om een sleutel snel te kunnen vinden is elke sleutel met een kleur gecodeerd
Levering in kunststof houder

Inhoud	Afmetingen	Art.nr.	EUR	CS
9-delig	T 9, T 10, T 15, T 20, T 25, T 27, T 30, T 40, T 45	4000 825 115	24,95	PK16



Haakse schroevendraaier-set

Met kogelkoppen · Voor schroeven met binnen-TORX®-profiel · **Kogelkop aan de lange poot** · Maakt het schroeven tot onder een hoek van 25° mogelijk · **S2-staal** · Mat verchroomd
Levering in kunststof houder

Inhoud	Afmetingen	Art.nr.	EUR	CS
9-delig	T 9, T 10, T 15, T 20, T 25, T 27, T 30, T 40, T 45	4000 825 114	20,95	PK16

Haakse schroevendraaierset met klemfunctie 967 SL

Met klemfunctie · Voor schroeven met binnen-TORX®-profiel · De klemfunctie wordt gegarandeerd door een geometrische vorm · Ideaal voor alle moeilijk bereikbare inbouwplaatsen

Bijzonder productvoordeel:

Om een sleutel snel te kunnen vinden is elke sleutel met een kleur gecodeerd

De met een schuifhouder te openen sleutelclip zorgt voor duurzaam klemmen van de haakse-sleutelclip en werkt snel en gemakkelijk

Levering in kunststof houder

Inhoud	Afmetingen	Art.nr.	EUR	CS
9-delig	T 8, T 9, T 10, T 15, T 20, T 25, T 27, T 30, T 40	4000 825 554	30,95	WX05



Haakse schroevendraaier-set 967/9 TX XL

Voor schroeven met binnen-TORX®-profiel · Met kogelkop (T 8 / 9 / 10 zonder kogelkop) · De kogel aan de lange poot maakt ook het werken in moeilijke inbouwsituaties mogelijk

Om een sleutel snel te kunnen vinden is elke sleutel met een kleur gecodeerd · Slijtagevrij clip-materiaal voor verhoogde levensduur

Inhoud	Afmetingen	Art.nr.	EUR	CS
9-delig	T 8, T 9, T 10, T 15, T 20, T 25, T 27, T 30, T 40	4000 825 589	36,95	WX05



Haakse schroevendraaier-set 967 SPKL

Met kogelkop aan de lange poot · Voor schroeven met binnen-TORX®-profiel en schroeven

Met binnen-TORX®-profiel met nok · Oppervlak BlackLaser · Met in kleur gecodeerde, comfortabele slangmantels

T 8 x 76 / T 9 x 79 zonder gat en kogelkop, T 10 x 85 zonder kogelkop

Bijzondere productvoordelen:

Om een sleutel snel te kunnen vinden is elke sleutel met een kleur gecodeerd

Levering in kunststof houder

Inhoud	Afmetingen	Art.nr.	EUR	CS
9-delig	T 8 x 76, T 9 x 79, T 10 x 85, T 15 x 90, T 20 x 96, T 25 x 104, T 27 x 112, T 30 x 122, T 40 x 132	4000 825 553	40,95	WX05



Haakse schroevendraaier-set 967/9 TX XL HF

Met klemfunctie lang · Voor schroeven met binnen-TORX®-profiel ·

De klemfunctie wordt gegarandeerd door een geometrische vorm · Ideaal voor alle moeilijk bereikbare inbouwplaatsen

Om een sleutel snel te kunnen vinden is elke sleutel met een kleur gecodeerd · Slijtagevrij clip-materiaal voor verhoogde levensduur

Inhoud	Afmetingen	Art.nr.	EUR	CS
9-delig	T 8, T 9, T 10, T 15, T 20, T 25, T 27, T 30, T 40	4000 825 597	37,95	WX05



Schroevendraaier-set

Voor schroeven met binnen-TORX®-profiel · Klingen van S2-Staal · Mat verchroomd · 2-componenten-kunststofhouder

Levering in 2-componenten uitklaphouder

Inhoud	Afmetingen	Art.nr.	EUR	CS
8-delig	T 9, T 10, T 15, T 20, T 25, T 27, T 30, T 40	4000 825 119	15,75	PK16

PROMAT

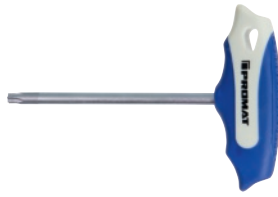

Schroevendraaier met dwarsgreep
Met 2-componentengreep · Voor schroeven met binnen-TORX®-profiel · Kling S2-staal · Verchroomd

wiha
Tools that work for you



Schroevendraaier met dwarsgreep 364
Voor schroeven met binnen-TORX®-profiel · Kling chroom-vanadiumstaal · Volledig gehard · Mat verchroomd · Dwarsgreep van hoogwaardige kunststof

Maat	Lemmet-l. [mm]	Voor schroeven	Art.nr.	EUR
T 9	-	-	-	-
T 10	100	M 3,0	4000 825 032	3,70
T 15	100	M 3,5	4000 825 033	3,75
T 20	100	M 4,0	4000 825 034	3,95
T 25	100	M 5,0	4000 825 035	3,95
T 27	100	- (Voor speciale schroeven)	4000 825 036	4,15
T 30	100	M 6,0	4000 825 037	4,35
T 40	100	M 8,0	4000 825 038	4,75
T 45	100	M 8,0	4000 825 039	4,90

Maat	Lemmet-l. [mm]	Voor schroeven	Art.nr.	EUR
T 9	100	M 2,9 (voor plaatschroeven)	4000 825 385	8,25
T 10	100	M 3,0	4000 825 387	8,50
T 15	100	M 3,5	4000 825 388	8,50
T 20	200	M 3,5	4000 825 389	10,95
T 25	-	-	-	-
T 27	-	-	-	-
T 30	200	M 6,0	4000 825 397	13,50
T 40	200	M 8,0	4000 825 612	14,50
T 45	250	M 8,0	4000 825 613	18,75

PE01

WX12

PROMAT

Schroevendraaierset met T-grepen
Met 2-componentengreep · Voor schroeven met binnen-TORX®-profiel · Kling S2-staal · Verchroomd

Bijzondere productvoordelen:

De werkplaatsstand kan zowel op de werkbank geplaatst als ook aan de wand worden gemonteerd

Levering in robuuste werkplaatsstand van metaal

Inhoud	Afmetingen	Art.nr.	EUR	CS
8-delig	TX 10/15/20/25/27/30/40/45	4000 825 030	33,95	PK16



PROMAT



Schroevendraaier met dwarsgreep
Met 2-componentengreep · Voor schroeven met binnen-TORX®-profiel met nok · Met zijdelings aandrijving · Kling S2-staal · Verchroomd

wiha
Tools that work for you

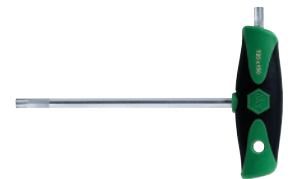

Schroevendraaier met dwarsgreep 364DS
Voor schroeven met binnen-TORX®-profiel · Met doorgaande kling van chroom-vanadiumstaal · Ergonomisch vormgegeven 2-componentengreep
Bijzondere productvoordelen:
Met het geïntegreerde dwarsstuk kunnen schroefverbindingen moeiteloos worden geopend of gesloten die vastgeroest, gelijmd of zeer strak aangedraaid zijn

Maat	Lemmet-l. [mm]	Voor schroeven	Art.nr.	EUR
T 10	100	M 3,0	4000 825 041	4,35
T 15	100	M 3,5	4000 825 042	4,95
T 20	100	M 4,0	4000 825 043	5,25
T 25	150	M 5,0	4000 825 044	5,75
T 27	150	- (Voor speciale schroeven)	4000 825 045	5,75
T 30	150	M 6,0	4000 825 046	6,25
T 40	200	M 8,0	4000 825 047	6,95
T 45	200	M 8,0	4000 825 048	7,50

Maat	Lemmet-l. [mm]	Voor schroeven	Art.nr.	EUR
T 10	100	M 3,0	4000 825 590	10,50
T 15	100	M 3,5	4000 825 591	10,95
T 20	100	M 4,0	4000 825 592	11,75
T 25	150	M 5,0	4000 825 593	11,95
T 27	150	- (Voor speciale schroeven)	4000 825 594	12,25
T 30	150	M 6,0	4000 825 595	12,25
T 40	150	M 8,0	4000 825 596	12,75
T 45	-	-	-	-

PE01

WX12



Schroevendraaierset met T-grepen

Met 2-componentengreep · Voor schroeven met binnen-TORX®-profiel met nok · Met zijdelings aandrijving · Kling S2-staal · Verchroomd

Bijzondere productvoordelen:

De werkplaatsstand kan zowel op de werkbank geplaatst als ook aan de wand worden gemonteerd

Levering in robuuste werkplaatsstand van metaal

Inhoud	Afmetingen	Art.nr.	EUR	CS
8-delig	TX 10/15/20/25/27/30/40/45	4000 825 040	46,95	PK16

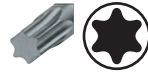

Schroevendraaierset 365 VB

Voor schroeven met binnen-TORX®-profiel · Voor het snel schroeven voor kleine aandraaimomenten, bijv. bij draaisnijplaten · Chroom-vanadiumstaal · Doorgehard · Oppervlak gebruineerd · Greep van slagvaste kunststof

Levering in werkplaatsrek

Inhoud	Afmetingen	Art.nr.	EUR	CS
7-delig	T 6 x 35, T 7 x 35, T 8 x 40, T 9 x 40, T 10 x 40, T 15 x 45, T 20 x 45	4000 825 625	40,95	WX12

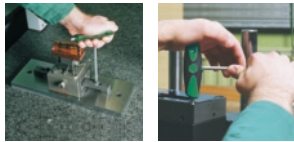

Schroevendraaierset met T-grepen 364 DS

Voor schroeven met binnen-TORX®-profiel · Met ergonomische meercomponenten krachtgreep · Dwarsstuk met doorlopende kling voor zware belastingen · Kling van doorgehard CV-staal

Bijzondere productvoordelen:

Met het geïntegreerde dwarsstuk kunnen schroefverbindingen moeiteloos worden geopend of gesloten die vastgeroest, gelijmd of zeer strak aangedraaid zijn

Inhoud	Afmetingen	Art.nr.	EUR	CS
6-delig	T 10 x 100, T 15 x 100, T 20 x 100, T 25 x 150, T 30 x 150, T 40 x 150	4000 825 598	65,95	WX12



Schroevendraaierset met sleutelgreep 365IP

Voor schroeven met TORX®-Plus-binnenprofiel · Voor het snel schroeven voor kleine aandraaimomenten, bijv. bij draaisnijplaten · Chroom-vanadiumstaal · Doorgehard · Oppervlak gebruineerd · Greep van slagvaste kunststof

Maat [IP]	Lemmet-l. [mm]	Art.nr.	EUR	CS
5	35	4000 791 377	6,95	WX12
6	35	4000 791 378	6,95	WX12
7	35	4000 791 379	6,95	WX12
8	40	4000 791 380	6,95	WX12
9	40	4000 791 381	7,50	WX12
10	40	4000 791 382	7,50	WX12
15	45	4000 791 383	7,95	WX12
20	45	4000 791 384	8,95	WX12



Schroevendraaierset met sleutelgreep 365

Voor schroeven met binnen-TORX®-profiel · Voor het snel schroeven voor kleine aandraaimomenten, bijv. bij draaisnijplaten · Chroom-vanadiumstaal · Doorgehard · Oppervlak gebruineerd · Greep van slagvaste kunststof

Maat	Lemmet-l. [mm]	Voor schroeven	Art.nr.	EUR	CS
T 5	35	M 2	4000 791 385	4,30	WX12
T 6	35	M 2	4000 825 600	4,30	WX12
T 7	35	M 2,5	4000 825 601	4,30	WX12
T 8	40	M 2,5	4000 825 602	4,30	WX12
T 9	40	M 2,9 (voor plaatschroeven)	4000 825 603	4,70	WX12
T 10	40	M 3,0	4000 825 604	4,85	WX12
T 15	45	M 3,5	4000 825 619	5,00	WX12
T 20	45	M 4,0	4000 825 620	5,50	WX12



Schroevendraaierset 365IP VB

Voor schroeven met binnen-TORX®-Plus-profiel · Voor het snel schroeven voor kleine aandraaimomenten, bijv. bij draaisnijplaten · **Chroom-vanadiumstaal** · Volledig gehard · Oppervlak gebruineerd · Greep van slagvaste kunststof

Levering in werkplaatsrek

Inhoud	Afmetingen	Art.nr.	EUR	CS
7-delig	6 IP x 35, 7 IP x 35, 8 IP x 40, 9 IP x 40, 10 IP x 40, 15 IP x 45, 20 IP x 45	4000 791 376	60,95	WX12

PROMAT



Pijpdopsleutel

Van staalbuis · Verzinkt · Lange uitvoering met beweegbare, onverliesbare dwarsgreep

Ook bijzonder geschikt voor de montage van kranen



Sleutel-w. [mm]	Lengte [mm]	Art.nr.	EUR	CS
10	400	4000 823 733	7,95	PC05
11	400	4000 823 735	7,95	PC05
12	400	4000 823 737	8,25	PC05
13	400	4000 823 739	8,50	PC05

PROMAT



Pijpdopsleutel

Van stalen buis (C35) · Gehard · Verchroomd · Zeskantige sleuteleinden · Met holle schacht · Naadloos

DIN 896 vorm B/ISO 2236/ISO 1085/DIN 2391



GEDORE
WERKZEUGE FÜR'S LEBEN



Pijpdopsleutel 26 R

Stalen buis (C35) · Gehard · Verchroomd · Zeskantige sleuteleinden · Met holle schacht · Naadloos

DIN 896 vorm B/ISO 2236/ISO 1085/DIN 2391



Sleutel-w. [mm]	Boring-Ø [mm]	Lengte [mm]	Art.nr.	EUR
5,5 x 7	-	-	-	-
6 x 7	6,5	100	4000 823 730	2,60
8 x 9	6,5	100	4000 823 732	2,60
8 x 10	6,5	120	4000 823 734	2,95
10 x 11	6,5	120	4000 823 736	2,95
10 x 13	8,5	140	4000 823 738	3,55
11 x 13	-	-	-	-
12 x 13	8,5	140	4000 823 740	3,55
12 x 14	-	-	-	-
13 x 14	8,5	140	4000 823 742	3,95
13 x 15	8,5	140	4000 823 743	3,95
13 x 17	10,5	150	4000 823 744	4,25
14 x 15	8,5	140	4000 823 746	3,95
14 x 17	10,5	150	4000 823 748	5,95
16 x 17	10,5	150	4000 823 750	4,55
16 x 18	-	-	-	-
17 x 19	12,5	160	4000 823 752	4,95
18 x 19	12,5	160	4000 823 754	5,50
19 x 22	12,5	170	4000 823 756	5,75
20 x 22	12,5	170	4000 823 758	5,75
21 x 23	12,5	185	4000 823 760	5,75
22 x 24	12,5	185	4000 823 761	5,95
24 x 26	-	-	-	-
24 x 27	14,5	185	4000 823 762	7,50
25 x 28	14,5	205	4000 823 764	10,25
27 x 30	-	-	-	-
27 x 32	-	-	-	-
30 x 32	16,5	225	4000 823 768	8,95
30 x 36	-	-	-	-
32 x 36	-	-	-	-
36 x 41	-	-	-	-
41 x 46	-	-	-	-
46 x 50	-	-	-	-
50 x 55	-	-	-	-

PC05

Boring-Ø [mm]	Lengte [mm]	Art.nr.	EUR
5,5	105	4000 770 871	4,40
5,5	105	4000 770 872	4,25
6,5	105	4000 770 873	4,50
6,5	120	4000 770 874	5,25
6,5	120	4000 770 876	5,25
8,5	140	4000 770 877	5,95
8,5	140	4000 770 878	5,95
8,5	140	4000 770 879	5,95
8,5	140	4000 770 880	5,95
8,5	140	4000 770 881	5,95
8,5	140	4000 770 882	6,75
10,5	150	4000 770 884	7,75
8,5	140	4000 770 883	6,50
10,5	150	4000 770 885	8,25
10,5	150	4000 770 886	7,75
10,5	150	4000 770 887	10,25
12,5	155	4000 770 888	10,25
12,5	155	4000 770 889	10,25
12,5	165	4000 770 890	10,75
12,5	165	4000 770 891	10,75
14,5	165	4000 770 892	10,95
14,5	180	4000 770 893	11,25
14,5	180	4000 770 894	12,25
14,5	180	4000 770 895	12,25
16,5	195	4000 770 896	12,50
16,5	195	4000 770 897	14,25
16,5	195	4000 770 898	15,25
16,5	195	4000 770 899	15,25
18,5	215	4000 770 900	18,50
18,5	215	4000 770 901	18,25
18,5	215	4000 770 902	21,95
21,0	235	4000 770 903	24,95
21,0	235	4000 770 904	73,95
21,0	235	4000 770 905	88,95

WC01

PROMAT

Pijpdopsleutel set

Van stalen buis (C35) · Gehard · Verchroomd · Zeskantige sleuteleinden · Met holle schacht · Naadloos

DIN 896 vorm B/ISO 2236/ISO 1085/DIN 2391

Levering in roltas, compleet met trapvormige wringstaaf (6-8-10-12 mm)



Inhoud	Sleutel-w. [mm]	Art.nr.	EUR	CS
8-delig	6 x 7/8 x 9/10 x 11/12 x 13/14 x 15/16 x 17/18 x 19/20 x 22	4000 823 769	32,95	PC05



Trapvormige draaistift

Voor pijpdopsleutel · Gehard · Verchroomd

Ø [mm]	Lengte [mm]	Art.nr.	EUR	CS
6, 8, 10, 12, 14	250	4000 823 770	5,75	PC05



Dubbele dopsleutel 626

Massieve uitvoering · Met 6-kantige schacht voor het werken met een draaistift of steeksleutel · Volledige geboord (behalve art.nr. 4000 772 561 en 4000 772 562) · Chroom-vanadiumstaal · Verchroomd

Vergelijkbaar met DIN 896 Form A/ISO 2236/ISO 1085

Sleutel-w. [mm]	Lengte [mm]	Boring-Ø [mm]	Art.nr.	EUR	CS
6 x 7	105	6,0/ 7,0	4000 772 561	9,25	WC01
8 x 9	110	7,0/ 8,0	4000 772 562	8,95	WC01
10 x 11	120	9,0/ 9,5	4000 772 563	9,75	WC01
12 x 13	140	10,5/11,0	4000 772 564	10,95	WC01
14 x 15	145	11,5/13,0	4000 772 567	14,25	WC01
13 x 17	155	11,0/14,0	4000 772 566	15,95	WC01
16 x 17	155	13,0/14,0	4000 772 568	15,95	WC01
17 x 19	165	14,0/17,5	4000 772 570	18,25	WC01
18 x 19	165	15,0/17,5	4000 772 571	18,25	WC01
19 x 22	175	17,5/18,5	4000 772 573	21,95	WC01
20 x 22	175	17,5/18,5	4000 772 574	19,95	WC01
24 x 26	195	21,5/23,5	4000 772 577	32,95	WC01
24 x 27	195	21,5/23,5	4000 772 578	26,95	WC01
30 x 32	210	25,0/29,0	4000 772 580	47,95	WC01
32 x 36	225	29,0/30,5	4000 772 582	58,95	WC01



Trapvormige draaistift 626 S

Voor pijp-dopsleutel · Chroom-vanadiumstaal · Getemperd · Verchroomd

Ø [mm]	Lengte [mm]	Art.nr.	EUR	CS
3,7/4,7/5,2/7	190	4000 772 584	3,65	WC01
6,7/7,7/8,7/9,7/11	240	4000 772 585	4,90	WC01



Draaistift 26 D

Voor pijp-dopsleutel · Chroom-vanadiumstaal · Geheel gehard · Tot Ø 20 mm verchroomd · Vanaf Ø 25 mm mangaan-gefosfateerd
DIN 900 A

Ø [mm]	Lengte [mm]	Art.nr.	EUR	CS
6	160	4000 770 860	3,25	WC01
8	180	4000 770 861	3,95	WC01
10	200	4000 770 862	4,95	WC01
12	250	4000 770 863	6,25	WC01
14	320	4000 770 864	9,25	WC01
16	400	4000 770 865	13,95	WC01
18	500	4000 770 866	21,95	WC01
20	630	4000 770 867	32,95	WC01



Trapvormige draaistift 26 RS

Voor pijp-dopsleutel · Chroom-vanadiumstaal · Geheel gehard · Verchroomd

Ø [mm]	Lengte [mm]	Art.nr.	EUR	CS
5-6	190	4000 770 906	5,95	WC01
8-10	240	4000 770 907	8,25	WC01
11,7-13,7-16	310	4000 770 908	7,25	WC01

4000 770 906



Zeskant dopsleutel

Met meercomponentengreep met rolstop · Kling van zeer gehard speciaal staal · Mat verchroomd · Met binnenboringen voor uitstekende schroefdraadeinden
DIN 3125/ISO 2725

Sleutel-w. [mm]	Lemmet-l. [mm]	Totale lengte [mm]	Borings-d. [mm]	Art.nr.	EUR	CS
5	125	230	26	4000 827 150	3,55	PX20
5,5	125	230	26	4000 827 151	3,55	PX20
6	125	240	26	4000 827 152	3,55	PX20
7	125	240	26	4000 827 153	4,20	PX20
8	125	240	26	4000 827 154	4,25	PX20
9	125	240	26	4000 827 155	4,50	PX20
10	125	240	26	4000 827 156	4,65	PX20
13	125	250	26	4000 827 159	6,25	PX20



Zeskant dopsleutel set

Met meercomponentengrepen met rolstop · Klingen van zeer gehard speciaal staal · Mat verchroomd · Met binnenboringen voor uitstekende schroefdraadeinden

Inhoud	Sleutel-w. [mm]	Borings-d. [mm]	Art.nr.	EUR	CS
5-delig	5,5/7/8/10/13	26	4000 827 162	20,95	PB02

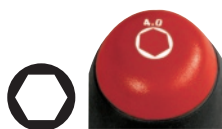
Zeskant dopsleutel 341

Met SoftFinish® meercomponentengreep · Kling van chroom-vanadiumstaal · Mat verchroomd · Met binnenboringen voor uitstekende schroefdraadeinden

Sleutel-w. [mm]	Lemmet-l. [mm]	Totale lengte [mm]	Borings-d. [mm]	Art.nr.	EUR	CS
5	125	236	26	4000 827 845	8,25	WX11
5,5	125	236	26	4000 827 846	8,25	WX11
6	125	236	26	4000 827 847	8,25	WX11
7	125	243	26	4000 827 848	10,25	WX11
8	125	243	26	4000 827 849	10,50	WX11
9	125	243	26	4000 827 850	10,95	WX11
10	125	243	26	4000 827 851	11,25	WX11
12	125	249	26	4000 827 852	14,95	WX11
13	125	249	26	4000 827 853	15,75	WX11
14	125	249	26	4000 827 854	15,75	WX11
17	125	249	26	4000 827 868	19,25	WX11

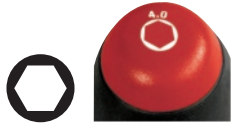

Zeskant dopsleutel set 341 K5

Met SoftFinish® meercomponentengrepen · Klingen van CV-staal · Mat verchromd met binnenborings voor uitstekende schroefdraad

Inhoud	Sleutel-w. [mm]	Borings-d. [mm]	Art.nr.	EUR	CS
5-delig	5,5/7/8/10/13	26	4000 827 844	51,95	WX11

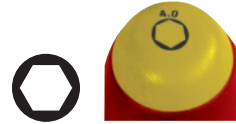

Zeskant dopsleutel 322

VDE geïsoleerd conform IEC 60900 · Met SoftFinish® meercomponentengreep · Kling van chroom-vanadiumstaal



Zeskant dopsleutel 395 HO

Met Kraffform-greep · Met rolstop · Ronde kling nicromatt

Met holle schacht voor uitstekende schroefdraadeinden

Sleutel-w. [mm]	Lemmet-l. [mm]	Totale lengte [mm]	Borings-d. [mm]	Art.nr.	EUR	CS
5	70	168	87	4000 827 805	8,50	WX01
5,5	70	168	87	4000 827 806	8,50	WX01
6	70	168	87	4000 827 807	8,50	WX01
7	80	185	87	4000 827 808	8,75	WX01
8	80	185	87	4000 827 809	9,75	WX01
10	80	192	87	4000 827 839	10,75	WX01
13	80	192	87	4000 827 840	11,50	WX01

DIN 3125

Sleutel-w. [mm]	Lemmet-l. [mm]	Totale lengte [mm]	Art.nr.	EUR	CS
4	125	236	4000 828 643	12,25	WX11
5	125	236	4000 828 644	12,25	WX11
5,5	125	236	4000 828 645	12,25	WX11
6	125	236	4000 828 646	12,25	WX11
7	125	243	4000 828 647	14,25	WX11
8	125	243	4000 828 648	15,25	WX11
9	125	243	4000 828 649	16,25	WX11
10	125	243	4000 828 650	17,25	WX11
11	125	243	4000 828 651	18,75	WX11
12	125	243	4000 828 652	20,95	WX11
13	125	243	4000 828 653	22,95	WX11
14	125	243	4000 828 654	23,95	WX11
17	125	243	4000 792 960	27,95	WX11



4000 827 843

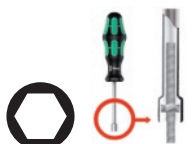

8000 600 118

Zeskant dopsleutel set 395 HO

Met Kraffform-greep · Met rolstop · Ronde kling nicromatt

Met holle schacht voor uitstekende schroefdraadeinden

Inhoud	Sleutel-w. [mm]	Borings-d. [mm]	Art.nr.	EUR	CS
7-delig	5x90/5,5x90/6x90/7x90/8x90/10x90/13x90	87	4000 827 843	52,95	WX02
3-delig	10x90/13x90/7/16"x90	87	8000 600 118	27,95	WX02



Zeskant dopsleutel set 322 K5

VDE geïsoleerd conform IEC 60900:2012 · Met SoftFinish®-greep · Klingen van CV-staal

DIN 3125

Inhoud	Sleutel-w. [mm]	Art.nr.	EUR	CS
5-delig	5,5 - 7,0 - 8,0 - 10,0 - 13,0	4000 828 607	74,95	WX11





Zeskantdopsleutel met dwarsgreep

Met dwarsgreep · Met 2-componentengreep ·
Kling S2-staal · Verchromd



Zeskant dopsleutel 336

Kling van chroom-vanadiumstaal · Glansvernikkeld · Met
dwarsgreep · **Met binnenboring voor uitstekende schroefdraad**

Sleutel-w. [mm]	Lemmet-l. [mm]	Art.nr.	EUR	Lemmet-l. [mm]	Art.nr.	EUR
5,5	-	-	-	125	4000 792 733	9,50
6	125	4000 825 051	4,70	125	4000 828 129	9,75
7	125	4000 825 052	4,85	125	4000 828 130	10,50
8	125	4000 825 053	4,85	125	4000 828 131	10,75
	230	4000 825 054	5,75	200	4000 828 132	13,25
9	-	-	-	125	4000 827 917	11,75
10	125	4000 825 055	4,85	125	4000 828 133	11,50
	230	4000 825 056	5,75	200	4000 828 134	14,25
13	125	4000 825 057	6,50	125	4000 828 135	15,25
	230	4000 825 058	7,95	230	4000 828 136	18,25
14	-	-	-	125	4000 828 137	16,75
15	-	-	-	125	4000 828 138	18,75
16	-	-	-	125	4000 828 139	20,95
17	125	4000 825 059	7,95	125	4000 828 140	20,95

PK14

WX12

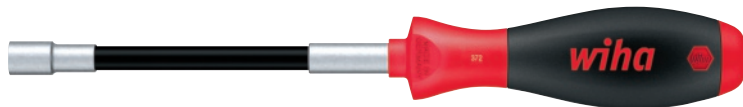
Zeskant dopsleutel 372

Met flexibele schacht en SoftFinish® meercomponentengreep

Sleutel-w. [mm]	Schacht-L. [mm]	Totale lengte [mm]	Art.nr.	EUR	CS
7	150	268	4000 827 811	20,95	WX11
8	150	268	4000 827 812	20,95	WX11
10	175	293	4000 827 813	21,95	WX11
13	175	293	4000 827 814	24,95	WX11



Vierkantsteeksleutel DIN 904

Van speciaal staal · Draaistift ingeperst · Schacht en draaistift gehard en in gebruieneerde kleur ontlaten · Draaistift ingebed

Maat [mm]	Kop-Ø [mm]	Lengte [mm]	Draaistift [mm]	Art.nr.	EUR	CS
5	12	60	160 x 6	4000 824 840	24,95	WC13
6	12	80	160 x 6	4000 824 841	24,95	WC13
8	16	80	180 x 9	4000 824 843	26,95	WC13
10	20	100	200 x 11	4000 824 844	28,95	WC13
12	24	100	250 x 12	4000 824 845	34,95	WC13
14	28	120	320 x 14,6	4000 824 846	45,95	WC13
17	34	160	400 x 16	4000 824 847	66,95	WC13
19	36	200	400 x 16	4000 824 848	74,95	WC13
22	42	200	500 x 18	4000 824 849	95,95	WC13



Vierkantsteeksleutel DIN 248

Eenarmig met binnenvierkant · Van speciaal staal · Gehard en in gebruieneerde kleur ontlaten

Maat [mm]	Kop-Ø [mm]	Lengte [mm]	Art.nr.	EUR	CS
8	17	160	4000 824 880	35,95	WC13
10	21	195	4000 824 881	37,95	WC13
12	24	235	4000 824 882	40,95	WC13
14	27	270	4000 824 883	47,95	WC13
17	31	315	4000 824 884	70,95	WC13
19	35	345	4000 824 885	76,95	WC13
22	39	385	4000 824 886	94,95	WC13
24	43	415	4000 824 887	105,00	WC13



Vierkantsteeksleutel DIN 904 L

Van speciaal staal · Draaistift ingeperst · Schacht en draaistift gehard en in gebruieneerde kleur ontlaten · Draaistift ingebed
Maat 17 mm + 19 mm: Schacht niet uitgedraaid - afwijkend van DIN

Maat [mm]	Kop-Ø [mm]	Lengte [mm]	Draaistift [mm]	Art.nr.	EUR	CS
8	16	160	180 x 9	4000 824 856	31,95	WC13
9	18	200	200 x 9	4000 824 857	42,95	WC13
10	20	200	200 x 11	4000 824 858	42,95	WC13
12	24	200	250 x 12	4000 824 859	47,95	WC13
14	28	200	320 x 14,6	4000 824 860	57,95	WC13
17	34	250	400 x 16	4000 824 861	82,95	WC13
19	36	320	400 x 16	4000 824 862	98,95	WC13



Vierkantsteeksleutel DIN 905

Van speciaal staal · Draaistift ingeperst · Schacht en draaistift gehard en in gebruieneerde kleur ontlaten

Maat [mm]	Ø [mm]	Schacht-L. [mm]	Draaistift [mm]	Art.nr.	EUR	CS
5	12	60	160 x 6	4000 824 866	20,95	WC13
6	12	80	160 x 6	4000 824 867	20,95	WC13
7	14,6	80	160 x 6	4000 824 868	25,95	WC13
8	16	80	180 x 9	4000 824 869	23,95	WC13
9	16	80	180 x 9	4000 824 870	25,95	WC13
10	20	100	200 x 11	4000 824 871	27,95	WC13
11	20	100	200 x 11	4000 824 872	28,95	WC13
12	24	100	250 x 12	4000 824 873	30,95	WC13
13	24	100	250 x 12	4000 824 874	34,95	WC13
14	28	120	320 x 14,6	4000 824 875	36,95	WC13
17	34	160	400 x 16	4000 824 876	57,95	WC13



Driekantsleutel

Van speciaal staal · Verzinkt · Voor het ver- en ontgrendelen van Euro-versperringspalen

Maat	Art.nr.	EUR	CS
M12	4000 824 807	7,75	PC05



Driekantsteeksleutel DIN 22417 A

Van speciaal staal · Schacht en draaistift verzinkt

Aanwijzing: Maat M12 is met name geschikt voor het ver- en ontgrendelen van Euro-versperringspalen van staal en aluminium

Maat	Lengte [mm]	Ø [mm]	Art.nr.	EUR	CS
M4	90	10	4000 824 800	2,55	PC05
M5	100	12	4000 824 801	2,90	PC05
M6	115	14	4000 824 802	3,25	PC05
M8	125	16	4000 824 803	3,40	PC05
M10	140	20	4000 824 804	4,15	PC05
M12	160	20	4000 824 805	4,75	PC05



Driekantsteeksleutel DIN 22417 A

Van speciaal staal · Schacht en draaistift verzinkt
Maat M12 is bijzonder geschikt voor ver- en ontgrendeling van Euro-versperringspaal van staal en aluminium

Maat	Lengte [mm]	Ø [mm]	Driekant [mm]	Art.nr.	EUR	CS
M4	90	10	Binnen 6,80	4000 824 890	5,50	WC13
M5	100	12	Binnen 8,30	4000 824 891	5,95	WC13
M6	115	14	Binnen 10,05	4000 824 892	6,75	WC13
M8	125	16	Binnen 12,05	4000 824 893	7,25	WC13
M10	140	20	Binnen 15,05	4000 824 894	8,75	WC13
M12	160	20	Binnen 16,55	4000 824 895	9,95	WC13
M16	180	25	Binnen 20,55	4000 824 896	14,50	WC13



9 in 1

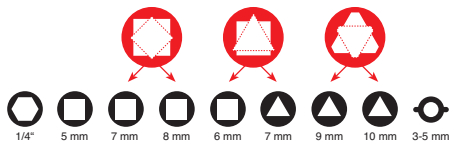

Schakelkastsleutel

Voor alle gebruikelijke afsluitsystemen bij gas, water en elektriciteit en voor technische installaties in gebouwen zoals airco's en ventilatie-installaties, afsluitventielen, netschakelborden, enz. · **Met flesopener-functie**

Functies:

1. Binnenvierkant 5 mm
2. Binnenvierkant 6 mm
3. Binnenvierkant 8 mm
4. Binnendriehoek 9 mm
5. Dubbele baard: 3-5 mm
- 6./7. Omkeerbit: Voor **kruis (PH 2)/sleuf 1 x 7 mm**
8. Magnetische bitopname 6,3 mm (1/4")

L x B x H [mm]	Art.nr.	EUR	CS
110 x 75 x 10	4000 829 772	10,95	PC05



11 in 1

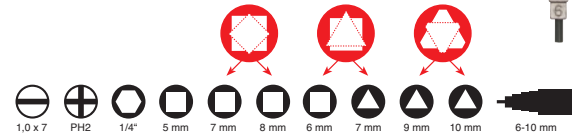

Schakelkastsleutel

Voor alle gebruikelijke afsluitsystemen bij gas, water en elektriciteit en voor technische installaties in gebouwen zoals airco's en ventilatie-installaties, afsluitventielen, netschakelborden, enz. · **Met flesopener-functie**

Functies:

1. Binnenzeskantsleutel 3 mm
2. Binnenvierkant 5 mm
3. Binnenvierkant 6 mm
4. Binnenvierkant 8 mm
5. Binnendriehoek 9 mm
6. getrapt vierkant 6-10 mm

L x B x H [mm]	Art.nr.	EUR	CS
145 x 75 x 10	4000 829 773	10,95	PC05

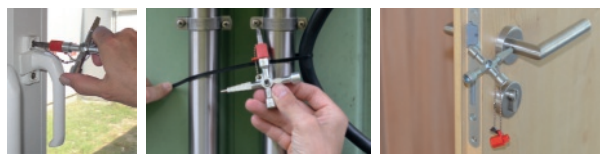
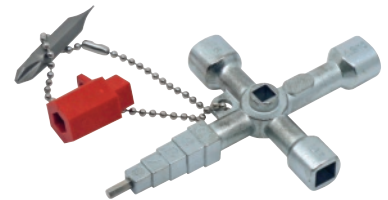

13 in 1



Schakelkastsleutel 820 M03

Voor alle gebruikelijke afsluitsystemen bij gas, water en elektriciteit en voor technische installaties in gebouwen zoals airco's en ventilatie-installaties, afsluitventielen, netschakelborden, enz.

Functies:

1. getrapt vierkant 6-9 mm
2. Binnenvierkant 6-7 mm
3. Binnenvierkant 7-8 mm
4. Binnendriehoek 9 mm
- 5./6. Dubbelbit kruis PH mt. 2/sleuf 7 mm
- Kunststofadapter voor bits 6,3 mm (1/4")
- Ontluchtingsvierkant 5 mm

L x B x H [mm]	Art.nr.	EUR	CS
89 x 62 x 15	4000 829 759	12,75	WX34

8 in 1



1/4"
6,3 mm

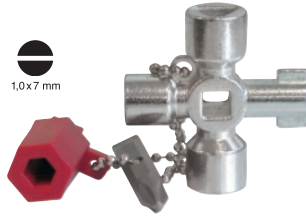

Schakelkast sleutel Mini

Extra kleine uitvoering · Geschikt voor sleutelbos · Voor alle gebruikelijke afsluitsystemen bij gas, water en elektriciteit en voor technische installaties in gebouwen zoals airco's en ventilatie-installaties, afsluitventielen, netschakelborden, enz. · Bevestigingsketting · Materiaal: Zinkpersgietwerk

Functies:

1. Binnenvierkant 6 mm
 2. Binnenvierkant 7-8 mm
 3. Binnendriehoek 9 mm
 4. Dubbele baard: 3-5 mm
 - 5/6. Dubbelbit kruis PH mt. 2/sleuf 7 mm
- En kunststofadapter voor bits 6,3 mm (1/4")
Ontluchtingsvierkant 5 mm

L x B x H [mm]	Art.nr.	EUR	CS
42 x 42 x 15	4000 829 758	13,95	WX34

10 in 1



1/4"
6,3 mm



Schakelkast sleutel Universal

Voor alle gebruikelijke afsluitsystemen bij gas, water en elektriciteit en voor technische installaties in gebouwen zoals airco's en ventilatie-installaties, afsluitventielen, netschakelborden, enz. · Bevestigingsketting met kunststofadapter 6,3 mm (1/4") · Materiaal: Zinkpersgietwerk · Maten: 72 x 72 mm

Functies:

1. Binnenvierkant 5 mm
 2. Binnenvierkant 6 mm
 3. Binnenvierkant 7-8 mm
 4. Binnendriehoek 9 mm
 5. Dubbele baard: 3-5 mm
 - 6/7. PH mt. 2/sleuf 7 mm
- En kunststofadapter voor bits 6,3 mm (1/4")

L x B x H [mm]	Art.nr.	EUR	CS
72 x 72 x 15	4000 829 760	15,50	WX34

1/4"
6,3 mm

Schakelkast sleutel SuBMaker Quadro Plus

Voor alle gangbare sloten, schakelkasten, hoofd- en onderverdelingen, afvalbak, verwarmingsontluchtingen enz. · Zwenkarmen 360° draaibaar · Door een nieuw ingezet scharnier, kan de universele sleutel zowel als T-greep met hoog moment of in de compacte, samengestelde variant ingezet worden

Functies:

1. Binnenvierkant 5 mm
2. Binnenvierkant 6-7 mm
3. Binnenvierkant 8-9 mm
4. Binnendriehoek 5-6 mm
5. Binnendriehoek 6-7 mm
6. Binnendriehoek 8-9 mm
7. Bontebaard 3-5 mm
8. Bithouder 6,3 mm (1/4")
9. Opname voor 6,3 mm (1/4") dopsleutelbits

L x B x H [mm]	Art.nr.	EUR	CS
130 x 25 x 40	4000 829 769	17,50	WX34

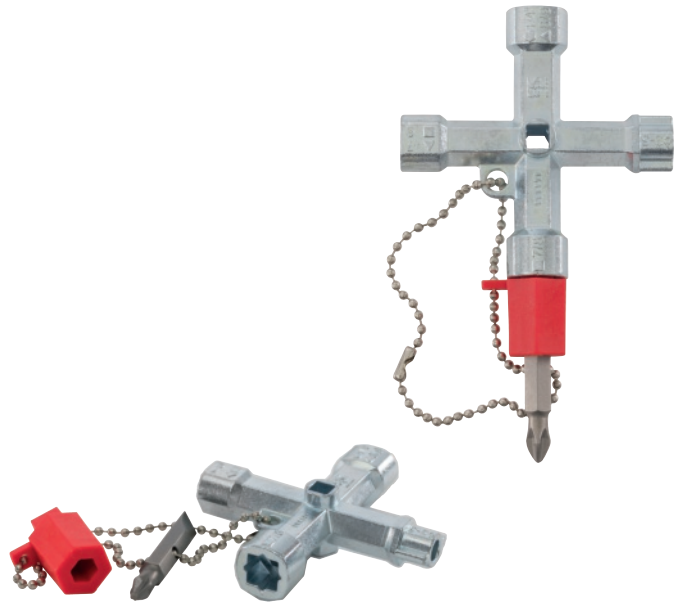

11 in 1

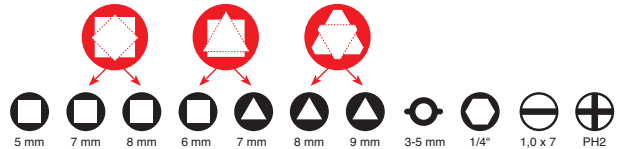

1/4"
6,3 mm

Schakelkast sleutel Doublehead Key

Voor alle gangbare sluitingen in de elektrotechniek, gas- en watervoorziening, klimaat- en ventilatietechniek enz. · Sluitkoppen met dubbele functie · Middennerf met verwarmingsontluchtingsluiting

Functies:

1. Binnenvierkant 5 mm
2. Binnenvierkant 6 mm
3. Binnenvierkant 7 mm
4. Binnenvierkant 8 mm
5. Binnendriehoek 7 mm
6. Binnendriehoek 8 mm
7. Binnendriehoek 9 mm
8. Dubbele baard: 3-5 mm
9. Binnenzeskant 7 mm
10. Bithouder 6,3 mm (1/4")

Levering compleet met dubbelbit sleuf 7 mm en kruis PH mt. 2

L x B x H [mm]	Art.nr.	EUR	CS
65 x 65 x 18	4000 829 748	15,75	WX34

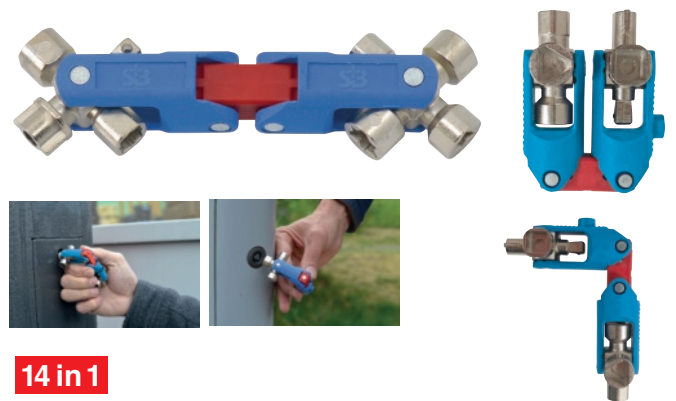

14 in 1

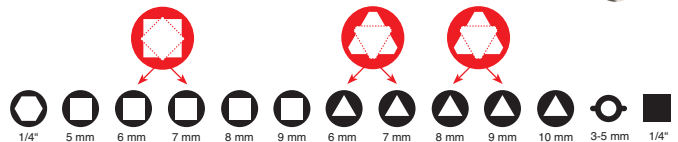

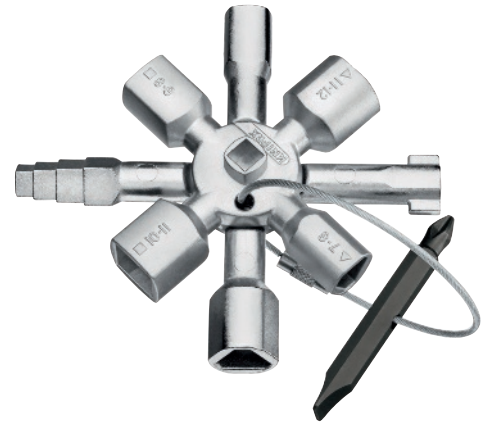

14 in 1



Schakelkastsleutel SuBMaster 9 in 1

Voor bijna alle technische sloten bijv. in de gas- en watervoorziening, airco- en ventilatietechniek, revisiekleppen, vergrendeling bij straatlantaarns, afvalbak, afvalcontainer enz. · Van zinkpersgietwerk · Met karabijnhaak aan ketting

Funcities:

1. Binnenvierkant 5 mm
2. Binnenvierkant 6 mm
3. Binnenvierkant 7-8 mm
4. Binnenvierkant 9-10 mm
5. Binnendriehoek 7 mm
6. Binnendriehoek 8-9 mm
7. Binnendriehoek 10-11 mm
8. Bontebaard 3-5 mm
9. Halve maan 6 mm
10. Bithouder 6,3 mm (1/4")

L x B x H [mm]	Art.nr.	EUR	CS
95 x 95 x 20	4000 829 766	27,95	WX34



Schakelkastsleutel TwinKey®

Voor schakelkasten en afsluitsystemen · Multifunctionele sleutel voor het gebruik sloten en sluitingen op het gebied van gebouwentechniek (verwarming en sanitair, airco- en ventilatietechniek, elektrotechniek), gas- en waterverzorging en afsluitsystemen · 8-delige versie: 2 kruissleutels zijn via magneten ruimtebesparend onderling verbonden · Sleutels en omkeerbit d.m.v. stevige RVS-staalkabel gekoppeld · Hoogwaardig oppervlakcoating · Gewichtsgeoptimaliseerde constructie van zinkpersgietwerk

Funcities:

1. Vierkant: 5/6-7/8-9/10-11 mm
2. Driekant: 7-8/9-10/11-12 mm
3. Dubbele baard: 3-5 mm
4. Halve maan 6 mm
5. Niveaus-vierkant: 6-9 mm
6. Omkeerbit: **Sleuf** 1,0 x 7 mm en **kruis (PH 2)**

L x B x H [mm]	Art.nr.	EUR	CS
95 x 85 x 23	4000 829 768	27,95	WX18

Bouwsleutel Universal

Veelzijdig te gebruiken · Voor het openen, afsluiten en meten · Meenemer voor profielcilindersloten · Dubbelzijdige maatindeling voor het bepalen van cilinderlengtes · 4-kant doorsleutel 6/7/8 mm



Materiaal	Oppervlak	Art.nr.	EUR	CS
Staal	Mat vernikkeld	3000 251 560	13,95	QE15





Momentschroevendraaier 6003-CT / 6002-CT

Voor 6,3 mm (1/4")-bits · Buitenzeskantaandrijving

Nauwkeurigheid ±5 % (DIN EN ISO 6789)

Levering incl. gebruiksaanwijzing en kalibratiecertificaat

Meetbereik [Nm]	Totale lengte [mm]	Art.nr.	EUR	CS
0,1-1,2	170	4000 822 812	439,00	WX26
1-6	230	4000 822 811	455,00	WX26

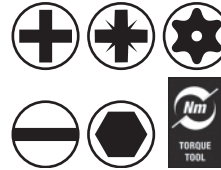

Momentschroevendraaier-set KK 60 Torque

Met instelbaar moment en omkeerklings (89 mm lang)

Inhoud:

- 1 instelbare krachtvorm-momentschroevendraaier met snelwisselkop Rapidaptor)
- Elk 1 omkeerkring voor schroeven met **kruiskop (PH)** mt. 1 / 2 / 3*
- Elk 1 omkeerkring voor schroeven met **kruiskop (PZD)** mt. 1 / 2 / 3*
- Elk 1 omkeerkring voor schroeven met **binnen-TORX®-profiel** ook met borgpin mt. T 10 / 15 / 20 / 25 / 30*
- Elk 1 omkeerkring voor **sleufschroeven** 1,0 x 5,5 mm*
- Elk 1 omkeerkring met Hex-Plus profiel voor schroeven met **binnenzeskantprofiel** mt. 3 / 4 / 5 / 6 mm*

* Alle omkeerklings 89 mm lang

Inhoud	Meetbereik [Nm]	Art.nr.	EUR	CS
17-delig	1,2-3	4000 828 120	129,00	WX02



Momentschroevendraaier

Met instelbaar draaimoment en Rapidaptor-snelwisselkop · Met krachtvorm-greep · Totale lengte: 155 mm

Nauwkeurigheid ±6 % (EN ISO 6789), onbegrensd losdraaimoment

Geschikt voor bits met 6,3 mm (1/4")-buitenzeskantaandrijving conform DIN ISO 1173-C 6,3 en E 6,3 (ISO 1173)

Meetbereik [Nm]	Schaal-indeling [Nm]	Totale lengte [mm]	Model	Art.nr.	EUR	CS
0,3-1,2	0,05	155	7440	4000 828 010	82,95	WX02
1,2-3	0,1	155	7441	4000 828 011	82,95	WX02



Momentschroevendraaier 300

Met **Krafform-greep** met zeskantkling en verchromde Black Point-punt · Bij het bereiken van het draaimoment slaat de momentschroevendraaier mechanisch door en geeft dit hoor- en voelbaar aan · Nauwkeurigheid ±10 %

- Vooraf ingesteld, niet manipuleerbaar draaimoment
- Lange slanke kling met slechts 4-mm-zeskant
- Vooraf ingesteld draaimoment door een verzegelingsring tegen manipulatie beschermd
- In tegenstelling tot het aanhaalmoment is het losdraaimoment niet begrensd
- Greepmarkering met het aandrijfsymbool van de schroef, de maat en het vooraf ingestelde moment



4000 827 950



4000 827 968

Maat	Uitvoering	Lemmet-l. [mm]	Totale lengte [mm]	Ingesteld draaimoment [Nm]	Model	Art.nr.	EUR	CS
TX 6	Schroevendraaierhandgreep	65	170	0,6	05027930001	4000 827 950	35,95	WX02
TX 7	Schroevendraaierhandgreep	65	170	0,9	05027931001	4000 827 951	36,95	WX02
TX 8	Schroevendraaierhandgreep	65	170	1,2	05027932001	4000 827 952	36,95	WX02
TX 9	Schroevendraaierhandgreep	65	170	1,4	05027933001	4000 827 953	39,95	WX02
TX 10	Schroevendraaierhandgreep	65	170	2	05027934001	4000 827 954	40,95	WX02
TX 15	Schroevendraaierhandgreep	65	170	3	05027935001	4000 827 955	43,95	WX02
IP 6	Schroevendraaierhandgreep	65	170	0,6	05028040001	4000 827 960	37,95	WX01
IP 7	Schroevendraaierhandgreep	65	170	0,9	05028041001	4000 827 961	38,95	WX01
IP 8	Schroevendraaierhandgreep	65	170	1,2	05028042001	4000 827 962	38,95	WX01
IP 9	Schroevendraaierhandgreep	65	170	1,4	05028043001	4000 827 963	40,95	WX01
IP 10	Schroevendraaierhandgreep	65	170	2	05028044001	4000 827 964	42,95	WX01
IP 15	Schroevendraaierhandgreep	65	170	3	05028045001	4000 827 965	44,95	WX01
TX 20	Pistoolgreep	65	160	5	05027936001	4000 827 968	59,95	WX02
IP 20	Pistoolgreep	65	160	5	05028046001	4000 827 969	62,95	WX02



Momentschroevendraaier

Met instelbaar draaimoment en Rapidaptor snelwisselkop · Met Kraftform-pistoolgreep · Totale lengte: 150 mm

Nauwkeurigheid ±6 % (EN ISO 6789), onbegrensd losdraaimoment

Geschikt voor bits met 6,3 mm (1/4")-buitenzeskantaandrijving conform DIN ISO 1173-C 6,3 en E 6,3 (ISO 1173)

Meetbereik [Nm]	Schaal-indeling [Nm]	Totale lengte [mm]	Model	Art.nr.	EUR	CS
3-6	0,25	150	7442	4000 828 013	119,00	WX02
4-8,8	0,4	150	7443	4000 828 019	125,00	WX02



Momentschroevendraaier

Met vooraf ingesteld, instelbaar draaimoment en Rapidaptor snelwisselkop · Met krachtvorm-greep · Totale lengte: 155 mm

Nauwkeurigheid ±6 % (EN ISO 6789), onbegrensd losdraaimoment

Geschikt voor bits met 6,3 mm (1/4")-buitenzeskant conform DIN ISO 1173-C 6,3 en E 6,3 (ISO 1173)

Meetbereik [Nm]	Totale lengte [mm]	Ingesteld draaimoment [Nm]	Model	Art.nr.	EUR	CS
0,3-1,2	155	0,3	7460	4000 828 015	51,95	WX02
1,2-3	155	1,2	7461	4000 828 016	51,95	WX02



Momentschroevendraaier

Met vooraf ingesteld, instelbaar draaimoment en Rapidaptor snelwisselkop · Met Kraftform-pistoolgreep · Totale lengte: 150 mm

Nauwkeurigheid ±6 % (EN ISO 6789), onbegrensd losdraaimoment

Geschikt voor bits met 6,3 mm (1/4")-buitenzeskantaandrijving conform DIN ISO 1173-C 6,3 en E 6,3 (ISO 1173)

Meetbereik [Nm]	Totale lengte [mm]	Ingesteld draaimoment [Nm]	Model	Art.nr.	EUR	CS
3-6	150	3	7462	4000 828 018	75,95	WX02



Bithouder 889/4/1 F Rapidaptor

Voor momentschroevendraaiers met pistoolgreep · Met magneet en vrijlooppuntie voor een snelle terughaalbeweging zonder plaatsen bij rechtsom aandraaien · Speciaal geschikt voor het gebruik met Wera

Momentschroevendraaiers met pistoolgreep · Rapidaptor-technologie · Aandrijving 6,3 mm (1/4")-zeskant voor bits-/schroefklingen C 6,3 + E 6,3 · Eénhandsbediening

Lengte [mm]	Art.nr.	EUR	CS
64	4000 829 876	51,95	WX04



Momentschroevendraaier-set 7440/41

Met instelbare momentschroevendraaier met Kraftform-greep en Rapidaptor-snelwisselkop · Geschikt voor bits 6,3 mm (1/4")-buitenzeskantaandrijving conform DIN ISO 1173-C 6,3 en E 6,3 (ISO 1173)

Norm: EN ISO 6789
Precisie ±6 %

Inhoud:

- 1 **momentschroevendraaier** met instelbaar draaimoment 0,3-1,2 Nm,
 - 1 **momentschroevendraaier** met instelbaar draaimoment 1,2-3,0 Nm,
 - Elk 1 **zeskantbit** voor binnenzeskantschroeven mt. 2/2,5/3/4/5/6 mm*
 - Elk 1 **TORX®-bit** mt. T 6/7/8/9/10/15/20/25/30*
 - Elk 1 **TORX® plus-bit** mt. IP 6/7/8/9/10/15/20/25/30*
- * Bitlengte telkens 25 mm

Levering in kunststof koffer

Inhoud	Meetbereik [Nm]	Art.nr.	EUR	CS
26-delig	0,3-3	4000 828 020	205,00	WX02



Momentschroevendraaier-set 7440/41/42
Met instelbare momentschroevendraaier met Kraftform-greep en Rapidaptor-snelwisselkop · Geschikt voor bits **6,3 mm** (1/4")-buitenzeskantaandrijving conform DIN ISO 1173-C 6,3 en E 6,3 (ISO 1173)

Norm: EN ISO 6789
 Precisie ±6 %

Inhoud:

- Elk 1 **momentschroevendraaier** 0,3–1,2/1,2–3 Nm,
 - Elk 1 **momentschroevendraaier** met pistoolgreep 3–6 Nm,
 - Elk 1 **zeskantbit** voor binnenzeskantschroeven mt. 2/2,5/3/4/5/6 mm*
 - Elk 1 **TORX®-bit** (torsievorm) mt. T 6/7/8/9/10/15/20/25/30*
 - Elk 1 **TORX® plus-bit** mt. IP 6/7/8/9/10/15/20/25/30*
- * Bitlengte telkens 25 mm

Levering in kunststof koffer

Inhoud	Meetbereik [Nm]	Art.nr.	EUR	CS
27-delig	0,3–6	4000 828 021	305,00	WX02



Momentschroevendraaier

Met dwarsgreep · Moment **vast ingesteld** · Betrouwbaar verschuiven en akoestisch signaal bij het bereiken van het ingestelde moment · Nauwkeurigheid ±10 % ·

Voor schroeven met binnen-TORX®

Maat	Lemmet-l. [mm]	Totale lengte [mm]	Ingesteld draaimoment [Nm]	Model	Art.nr.	EUR	CS
TX 20	60	108	4	400 TX	8000 544 746	52,95	WX02
TX 25	60	108	5	400 TX	8000 544 747	52,95	WX02



... in de productie
 zowel bij montagewerk, steekproeven als eindcontrole zorgen de momentschroevendraaiers van Wiha ervoor dat ook gevoelige en/of dure bouwdelen gecontroleerd kunnen worden vastgezet



... in industrie en
 zorgt een exacte en betrouwbare aandrijving van de schroeven voor minder beschadigingen aan schroeven en gereedschap



Momentschroevendraaier

Met traploos instelbaar draaimoment en geïntegreerde vensterschaal

· Numerieke weergave van de gekozen draaimomentwaarde · Met meercomponentengreep · Kliksignaal bij bereiken van het ingestelde draaimoment · Schakelnauwkeurigheid ±6 % van de ingestelde schaalwaarde

DIN EN ISO 6789

Levering in kunststof box, compleet met instelgereedschap en fabriekstestprotocol

Bijbehorende omkeerklings zie pagina 5/59, (niet inbegrepen in leveringsomvang - afzonderlijk te bestellen)

Meetbereik [Nm]	Art.nr.	EUR	CS
0,4–1,0	4000 827 971	115,00	WX08
0,5–2,0	4000 827 972	129,00	WX08
0,8–5,0	4000 827 973	135,00	WX08
2,0–7,0	4000 827 974	145,00	WX08



Momentschroevendraaier 2835

Met traploos instelbaar draaimoment en groot digitaal display

Draaimoment instelbaar via een in de greep geïntegreerde draaiknop · Duidelijk hoor- en voelbaar kliksignaal wanneer de ingestelde draaimomentwaarde wordt bereikt · Nauwkeurigheid ±6 % · Totale lengte: 134 mm

- Click-control - een geïntegreerde teller registreert elk gebruik
- Kalibreeralarm na elke 5.000 toepassingen (te resetten op de normrichtwaarde)
- Weergave omschakelbaar (Nm 1 in.lbs/Ncm 1 in.oz)
- Herkalibreerbaar door Wiha service

DIN EN ISO 6789

Levering compleet met 4 mm-omkeerklings (voor die opname van C 6,3 en E 6,3 (1/4")-bits)

Bijbehorende omkeerklings zie pagina 5/59, (niet inbegrepen in leveringsomvang - afzonderlijk te bestellen)

Meetbereik [Nm]	Totale lengte [mm]	Model	Art.nr.	EUR	CS
1 – 5	134	36888	4000 880 026	249,00	WE00
0,8–3	134	36887	4000 880 027	239,00	WE00



Bithouder Torque Bit Universal

Voor alle bits C 6,3 en E 6,3 (6,3 mm (1/4")) - Kling van chroom-vanadium-molybdeenstaal · Mat verchroomd · Huls van roestvrij staal, kunststof ommanteld

Passend bij draaimomentgrepen, art.nr. 4000 827 971, 4000 827 972, 4000 827 973, 4000 827 974, 4000 880 026, 4000 880 027

Lengte [mm]	Art.nr.	EUR	CS
162	4000 827 980	15,75	WX08



Adapterkling

Voor dopsleutelbits met 6,3 mm (1/4")-vierkantaandrijving · Kling van chroom-vanadium-molybdeenstaal · Mat verchroomd · Kop glansvernikkeld · Lengte: 155 mm

Passend bij draaimomentgrepen, art.nr. 4000 827 971, 4000 827 972, 4000 827 973, 4000 827 974, 4000 880 026, 4000 880 027

Uitvoering ["]	Maat ["]	Art.nr.	EUR	CS
Voor dopsleutelbits 1/4	1/4	4000 827 981	8,75	WX08



Omkeerkring

Voor sleufschroeven · Kling van chroom-vanadium-molybdeenstaal · Mat verchroomd · Met kleurcodering · Lengte: 175 mm

Passend bij draaimomentgrepen, art.nr. 4000 827 971, 4000 827 972, 4000 827 973, 4000 827 974, 4000 880 026, 4000 880 027

Uitvoering	Snijkant-B. [mm]	Snijvlak-st. [mm]	Draaimoment max. [Nm]	Kleurcodering	Art.nr.	EUR	CS
Voor sleufschroeven	4	0,8	2,5	Grijs	4000 827 983	5,75	WX08



Momentschroevendraaier-set

Met traploos instelbaar draaimoment en geïntegreerde vensterschaal · Numerieke weergave van de gekozen draaimomentwaarde · Met meercomponenten-krachtgreep · Kliksignaal bij bereiken van het ingestelde draaimoment · Schakelnaauwkeurigheid ±6 % van de ingestelde schaalwaarde

Inhoud 4000 792 980:

- 1 momethandgreep
- 1 instelgereedschap (Torque-Setter)
- 1 universele bithouder voor bits C 6,3 en E 6,3
- Elk 1 bit voor schroeven met binnen-TORX®-profiel mt. T 7/8/9/10/15 mm
- Elk 1 bit voor schroeven met binnen-TORX®-Plusprofiel mt. IP 7/8/9/10/15 mm

Alle bits 25 mm lang



4000 827 985

Omkeerkring

Kling van chroom-vanadium-molybdeenstaal · Mat verchroomd · Met kleurcodering · Lengte: 175 mm

Passend bij de momentgrepen, art.nr. 4000 827 971, 4000 827 972, 4000 827 973, 4000 827 974, 4000 880 026, 4000 880 027

Maat	Draaimoment max. [Nm]	Kleurcodering	Art.nr.	EUR	CS
Voor schroeven met kruiskop (PH)					
PH 1	3,8	Donkerblauw ⊕	4000 827 985	5,75	WX08
PH 2	5,5	Donkerblauw ⊕	4000 827 986	5,75	WX08
Voor schroeven met kruiskop (PZD)					
PZD 1	3,8	Lichtblauw ⊕	4000 827 988	5,75	WX08
PZD 2	5,5	Lichtblauw ⊕	4000 827 989	5,75	WX08
Voor schroeven met binnen-TORX®-profiel					
T 6	0,6	Donkergroen ⊗	4000 790 809	5,75	WX08
T 7	0,9	Donkergroen ⊗	4000 827 990	5,75	WX08
T 8	1,3	Donkergroen ⊗	4000 827 991	5,75	WX08
T 9	2,5	Donkergroen ⊗	4000 827 992	5,75	WX08
T 10	3,8	Donkergroen ⊗	4000 827 993	5,75	WX08
T 15	5,5	Donkergroen ⊗	4000 827 994	5,75	WX08
T 20	8	Donkergroen ⊗	4000 827 995	5,75	WX08
Voor schroeven met binnen-TORX®-Plusprofiel					
IP 6	0,8	Lichtgroen ⊗	4000 790 820	5,75	WX08
IP 7	1,3	Lichtgroen ⊗	4000 790 821	5,75	WX08
IP 8	2	Lichtgroen ⊗	4000 790 822	5,75	WX08
IP 9	3	Lichtgroen ⊗	4000 790 823	5,75	WX08
IP 10	4,5	Lichtgroen ⊗	4000 827 977	5,75	WX08
IP 15	6,6	Lichtgroen ⊗	4000 827 978	5,75	WX08
Voor schroeven met binnenzeskantprofiel					
2 mm	1,8	Rood ⊗	4000 827 997	5,75	WX08
2,5 mm	3,8	Rood ⊗	4000 827 998	5,75	WX08
3 mm	5,5	Rood ⊗	4000 827 999	5,75	WX08



Inhoud 4000 827 982:

- 1 momethandgreep
- 1 instelgereedschap (Torque-Setter)
- 1 universele bithouder voor bits C 6,3 en E 6,3
- Elk 1 bit voor schroeven met kruiskop (PH) mt. 1-2
- Elk 1 bit voor schroeven met kruiskop (PZD) mt. 1-2
- Elk 1 bit voor schroeven met binnen-TORX®-profiel mt. T 10/15/20/25
- Elk 1 bit voor binnenzeskantschroeven mt. 3-4 mm
- Alle bits 25 mm lang

DIN EN ISO 6789

Levering in plaatstalen cassette, incl. fabriekstestprotocol

Inhoud	Meetbereik [Nm]	Art.nr.	EUR	CS
13-delig	1-5	4000 792 980	165,00	WX08
13-delig	1-5	4000 827 982	165,00	WX08



Momentschroevendraaier

Voor het gecontroleerd rechts- en linksom aandraaien · Instelbaar moment · 1/4" binnenzeskantopname voor de bediening van 6,3 mm (1/4") bits · Conform DIN 3126 - C 6,3 · Schakelnauwkeurigheid: Tolerantie ±6 % van de ingestelde waarde · Conform DIN EN ISO 6789 type II klasse D · Precisiemechanisme glijdt bij het bereiken van de ingestelde waarde duidelijk merkbaar door · Automatisch terugzetten in de uitgangspositie
Met adapter voor 6,3 mm (1/4") dopsleutelbits



Meetbereik	Schaalindeling [Nm]	Art.nr.	EUR	CS
0,24-120 cNm	0,1	4000 775 043	385,00	WC01
1-6 Nm	0,1	4000 775 044	409,00	WC01

Levering incl. testcertificaat conform DIN EN ISO 6789-2:2017
 Levering in een stevige doos



Momentsleutel-set (Wielmontageset)

Inhoud:

- 1 momentsleutel met 12,5 mm (1/2")
- 1 doorsteekvierkant 12,5 mm (1/2")
- Elk 1 6-kant dopsleutelbit 12,5 mm (1/2") SW 10 / 13 / 17 / 19 / 21 / 24 mm*
- Elk 1 6-kant dopsleutelbit 78 mm lang 12,5 mm (1/2") SW 17 / 19 / 21 mm**
- 1 verlengstuk 12,5 mm (1/2") 125 mm lang*

* Voor handbediening
 ** Met kunststof huls – voorkomt beschadiging van kwetsbare aluminium-oppevlakken (ook geschikt voor perslucht-slagschroevendraaier)

Momentsleutel

Automatische schakeling bij het bereiken van de ingestelde waarde · Voor het gecontroleerd rechts- en linksom aandraaien · Geïntegreerde ratelfunctie · Voelbaar en akoestisch afslagsignaal · Dubbele schaal (Nm/lbf.ft.) onder een controlevenster met loepeffect · Schakelnauwkeurigheid ±3 % tolerantie van de ingestelde schaalwaarde

Levering compleet met bedieningshandleiding en kalibratiecertificaat conform DIN EN ISO 6789
Levering in kunststof cassette

Aandrijfvierkant [mm] (inch)	Inhoud	Werkbereik [Nm]	Werkbereik [lbf.ft.]	Schaalverdeling [Nm]	Art.nr.	EUR	CS
12,5 (1/2)	12-delig	40 - 200	30-150	1,0	4000 821 769	155,00	PB00



Afb. gelijk



Momentsleutel

Automatische schakeling bij het bereiken van de ingestelde waarde · Van gepoedercoate, stevige stalen buis voor het gecontroleerd rechts- en linksom aandraaien met geïntegreerde ratelfunctie · De knikmechaniek met glijrol garandeert een voelbaar en akoestisch signaal voor het bereiken van de ingestelde waarde · Eenvoudig wisselen van richting (eenvoudig het vierkant door de ratel drukken) · Goed leesbare dubbele schaal Nm/(lbf.ft.) onder een controlevenster met loepeffect · Afgesteld op een schakelnauwkeurigheid met een tolerantie van ±3 % van de ingestelde schaalwaarde

Levering compleet met gebruiksaanwijzing en kalibratiecertificaat conform DIN EN ISO 6789-2:2017
 Levering in transparante kunststof buis met ophanging (art.nr. 4000 821 706 in stevige doos)

Compleet met doorsteekvierkant

Aandrijfvierkant [mm] (inch)	Werkbereik [Nm]	Schaalverdeling [Nm]	Werkbereik [lbf.ft.]	Lengte [mm]	Art.nr.	EUR	CS
6,3 (1/4)	1 - 5	0,025	0,75 - 3,7	220	4000 821 698	135,00	PB00
6,3 (1/4)	5 - 25	0,1	3,7 - 18	285	4000 821 699	145,00	PB00
10 (3/8)	10 - 50	0,25	7,5 - 37	335	4000 821 701	149,00	PB00
12,5 (1/2)	20 - 100	0,5	15 - 75	395	4000 821 703	119,00	PB00
12,5 (1/2)	40 - 200	1,0	30 - 150	485	4000 821 704	115,00	PB00
12,5 (1/2)	60 - 300	1,0	45 - 220	575	4000 821 705	129,00	PB00
20 (3/4)	150 - 750	1,0	110 - 550	1240	4000 821 706	575,00	PB00



Doorsteekvierkant

Voor momentsleutel · Verchroomd
 Art.nr. 4000 822 339 Ook passend voor momentsleutel 4000 821 698, 4000 821 699
 (aandrijving 10,0 mm (3/8") - aandrijving 6,3 mm (1/4"))
 Art.nr. 4000 822 340 Passend voor momentsleutel 4000 821 701
 Art.nr. 4000 822 341 Passend voor momentsleutel 4000 821 703, 4000 821 704, 4000 821 705
 Art.nr. 4000 824 520 Passend voor momentsleutel 4000 821 706



4000 822 339



4000 822 341

Aandrijving [mm] (inch)	Lengte [mm]	Uitvoering	Art.nr.	EUR	CS
6,3 (1/4)	25	Met kogelbeveiliging	4000 822 339	14,25	WC01
10 (3/8)	28	Met kogelbeveiliging	4000 822 340	6,75	WC01
12,5 (1/2)	42	Met kogelbeveiliging	4000 822 341	6,75	WC01
20 (3/4)	51,5	Met borgpen	4000 824 520	11,75	WC01

1/2"

12,5 mm

Momentsleutel

Voor gecontroleerd rechtsom aandraaien · Met geïntegreerde hefboomomschakelratel · Schakelnauwkeurigheid $\pm 3\%$ van de ingestelde schaalwaarde · Dubbele schaal Nm/lbf.ft · Numerieke microschaal met helder weergegeven waarde · Hoor- en voelbare korte afslag

Levering compleet met bedieningshandleiding en kalibratiecertificaat conform DIN EN ISO 6789

Levering in transparante kunststof buis



Aandrijfvierkant [mm] (inch)	Werkbereik [Nm]	Schaalverdeling [Nm]	Werkbereik [lbf.ft]	Lengte [mm]	Art.nr.	EUR	CS
12,5 (1/2)	20 - 100	1	15 - 75	400	4000 821 690	129,00	PB00
12,5 (1/2)	40 - 200	1	30 - 150	500	4000 821 691	139,00	PB00
12,5 (1/2)	60 - 300	1	44 - 220	635	4000 821 692	145,00	PB00

1/2"

12,5 mm



Momentsleutel-set Click-Torque C 3 Set 1 (Wielmontageset)

Met geïntegreerde hefboomomschakelratel · Voor gecontroleerd rechtsom aandraaien · Automatische schakeling bij het bereiken van de ingestelde waarde · Voel- en hoorbaar signaal voor het bereiken van de ingestelde waarde · Schakelnauwkeurigheid $\pm 3\%$ conform DIN en ISO 6789-1:2017-07

Inhoud:

Met 12,5 mm (1/2") vierkantaandrijving

- 1 momentsleutel werkbereik 40-200 Nm
- Elk 1 **6-kant** dopsleutelbit SVV 10/13/17/19 mm*
- Elk 1 dopsleutelbit met **klemfunctie** voor schroeven met **binnen-TORX®-profiel** mt. T 30/40/45/50**
- Elk 1 dopsleutelbit met **klemfunctie** voor schroeven met **binnenzeskantprofiel** mt. 6/8/10 mm**
- 1 verlengstuk met sneldraaihuls 125 mm
- * 37 mm lang
- ** 60 mm lang

Levering in robuuste box met textiel oppervlak beschermend buitenmateriaal, compleet met conformiteitsverklaring conform DIN 6789-1 2017



Aandrijfvierkant [mm] (inch)	Inhoud	Werkbereik [Nm]	Werkbereik [lbf.ft]	Schaalverdeling [Nm]	Art.nr.	EUR	CS
12,5 (1/2)	13-delig	40 - 200	30 - 146	1	8000 544 741	255,00	WB25

1/4" 6,3 mm	3/8" 10,0 mm	1/2" 12,5 mm	3/4" 20,0 mm	DIN ISO Standard for Torque Wrenches
----------------	-----------------	-----------------	-----------------	--

Momentsleutel TORCOFIX TF-K

Verstelbaar · Met vierkantaansluiting en geïntegreerde ratelfunctie · Voor het gecontroleerd rechts- en linksom aandraaien (door het omsteken van de paddenstoelvormige kop/vierkant) · Paddenstoel-omsteekvierkant met kogelbeveiliging · Vanaf 3/4" met doorsteekvierkant met borgpen · Voel- en hoorbaar signaal voor het bereiken van de ingestelde waarde · Afgesteld op een schakelnauwkeurigheid met een tolerantie van ±3 % van de ingestelde schaalwaarde · Robuuste gepoedercoate stalen buis-constructie met onderdelen van kwalitatief hoogwaardige kunststof · Verticale dubbele schaal Nm en lbf.ft · Geschikt voor links- en rechtshandigen · Met noniusschaal voor Nm om de tussenwaarden van de schaal in te stellen · lbf.ft instelling alleen via de hoofdschaal · Ergonomische kunststof greep in de vorm van een natuurlijke grijphouding, beveiligd tegen weggrollen

Uitvoering:

Art.nr. 4000 822 317, 4000 822 318, 4000 822 319, 4000 822 443, 4000 822 444, 4000 822 445 met paddenstoel

Art.nr. 4000 822 320, 4000 822 321, 4000 822 322 met doorsteekvierkant

Levering:

Art.nr. 4000 822 317, 4000 822 318, 4000 822 319, 4000 822 443, 4000 822 444, 4000 822 445 in kunststof box

Art.nr. 4000 822 320, 4000 822 321, 4000 822 322 in doos

Incl. gebruiksaanwijzing en traceerbaar testcertificaat conform DIN EN ISO 6789-2:2017



4000 822 443



4000 822 444



4000 822 445



4000 822 317



4000 822 321



4000 822 322

Aandrijfvierkant [mm] (inch)	Model	Werkbereik [Nm]	Schaalverdeling [Nm]	Werkbereik	Lengte [mm]	Noniusschaal	Art.nr.	EUR	CS
6,3 (1/4)	TF-K5	1 - 5	0,25	0,75-3,7 lbf.ft	223	0,025 Nm	4000 822 443	215,00	WC01
6,3 (1/4)	TF-K25	5 - 25	1	3,7-18 lbf.ft	273	0,25 Nm	4000 822 444	229,00	WC01
10 (3/8)	TF-K50	10 - 50	2,5	7,5-37 lbf.ft	303	0,1 Nm	4000 822 445	235,00	WC01
12,5 (1/2)	TF-K100	20 - 100	5	15- 75 lbf.ft	403,2	0,5	4000 822 317	225,00	WC01
12,5 (1/2)	TF-K200	40 - 200	10	30-150 lbf.ft	494	1 Nm	4000 822 318	245,00	WC01
12,5 (1/2)	TF-K300	60 - 300	10	45-220 lbf.ft	586	1 Nm	4000 822 319	275,00	WC01
20,0 (3/4)	TF-K400	80 - 400	10	60-300 lbf.ft	694,5	1 Nm	4000 822 320	455,00	WC01
20,0 (3/4)	TF-K550	110 - 550	10	80-405 lbf.ft	966	1 Nm	4000 822 321	725,00	WC01
20,0 (3/4)	TF-K850	250 - 850	10	185-630 lbf.ft	1388	1 Nm	4000 822 322	895,00	WC01



Momentsleutel DREMASTER K / UK

Voor het gecontroleerd vastdraaien van de bouten · Afhangelijk van het model met paddenstoelvormige kop, doorsteekvierkant of met hefboomomschakelratel

- Instelbaar werkbereik
- Robuuste, gelakte stalen buis-constructie, met verzinkte ratel en glasvezelversterkte kunststof onderdelen
- Voel- en hoorbaar signaal voor het bereiken van de ingestelde waarde
- Geclassificeerd conform DIN EN ISO 6789 type II klasse A*
- Schakelnauwkeurigheid $\pm 3\%$ van de ingestelde schaalwaarde
- Ergonomisch gevormde, 1-componenten greep met kalibreerhulp
- Omschakelbaar tussen Nm en lbf.ft.
- Met micrometerschaal voor Nm om de tussenwaarden van de schaal in te stellen
- Ergonomisch systeem voor draaimomentverstelling met verwijssymbool
- Mogelijkheid tot snelinstelling
- Beveiligd instelsysteem

Uitvoering:

Art.nr. 4000 821 702, 4000 821 729, 4000 821 736 met omsteekvierkant in de vorm van een paddenstoelvormige kop met drukknopactivering en kogelbeveiliging

Art.nr. 4000 821 737, 4000 821 738, 4000 821 743, 4000 821 744 met doorsteekvierkant en borgpen

Art.nr. 4000 821 748, 4000 821 750, 4000 821 751 met hefboomomschakelratel voor rechtsom aanhalen

* Met traceerbaar testcertificaat conform DIN EN 6789-2:2017. Afgesteld op een betrouwbare afwijking van $\pm 3\%$.

De opgegeven norm ($\pm 4\%$) wordt voor uw veiligheid overtroffen

Levering in transparante kunststof buis met ophanging, gebruiksaanwijzing en testcertificaat

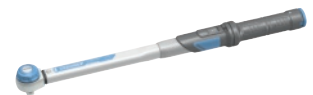

4000 821 702, 4000 821 729,
4000 821 736



4000 821 737, 4000 821 738,
4000 821 743, 4000 821 744



4000 821 737, 4000 821 738,
4000 821 743, 4000 821 744

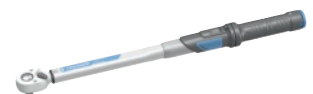

4000 821 748, 4000 821 750,
4000 821 751

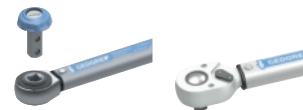

4000 821 702,
4000 821 729,
4000 821 736,
4000 821 737,
4000 821 738,
4000 821 743,
4000 821 744

4000 821 748,
4000 821 750,
4000 821 751

Aandrijfvierkant [mm] (inch)	Model	Werkbereik [Nm]	Schaalverdeling [Nm]	Werkbereik [lbf.ft]	Lengte [mm]	Art.nr.	EUR	CS
12,5 (1/2)	DMK 100	20 - 100	0,5	15- 75	423,5	4000 821 702	239,00	WC01
12,5 (1/2)	DMK 200	40 - 200	1	30-150	514,5	4000 821 729	255,00	WC01
12,5 (1/2)	DMK 300	60 - 300	1	45-220	606,5	4000 821 736	295,00	WC01
20,0 (3/4)	DMK 400	80 - 400	1	60-300	715,5	4000 821 737	485,00	WC01
20,0 (3/4)	DMK 550	110 - 550	1	80-405	953,5	4000 821 738	769,00	WC01
20,0 (3/4)	DMK 750	150 - 750	1	110-550	1.228,5	4000 821 743	869,00	WC01
20,0 (3/4)	DMK 850	250 - 850	1	185-630	1.375,5	4000 821 744	949,00	WC01
12,5 (1/2)	DMUK 100	20 - 100	0,5	15- 75	438	4000 821 748	329,00	WC01
12,5 (1/2)	DMUK 200	40 - 200	1	30-150	529	4000 821 750	345,00	WC01
12,5 (1/2)	DMUK 300	60 - 300	1	45-220	620	4000 821 751	375,00	WC01



Momentsleutel

Met omschakelratel · Voor rechtsdraaiend · Met automatische korte afslag · Voelbaar en akoestisch waarneembaar bij bereiken van de ingestelde waarde · Instellen van gewenste draaimomentwaarde door draaien van de greep · Schakelnauwkeurigheid $\pm 2\%$ van de schaalwaarde (in werkrichting)

Incl. kalibratiecertificaat conform DIN EN ISO 6789-2:2017

Vierkant conform DIN 3120 ISO 1174-1

Levering in doos

Aandrijfvierkant [mm] (inch)	Model	Werkbereik [Nm]	Schaalverdeling [Nm]	Lengte [mm]	Art.nr.	EUR	CS
6,3 (1/4)	6108-1CT	2 - 10	0,2	198	4000 821 730	329,00	WX26
6,3 (1/4)	6109-2CT	4 - 40	0,4	256	4000 821 731	359,00	WX26



1/4"	3/8"
6.3 mm	10.0 mm
DIN ISO	

Momentsleutel 3549 Torcoflex UK

Voor gecontroleerd rechtsom aandraaien · Activerend · Met geïntegreerde hefboomomschakelratel · Afgesteld op een schakelnauwkeurigheid van ±3 % van de ingestelde schaalwaarde · Foutloos afleesbaar door monoschaal (Nm)

Levering compleet met gebruiksaanwijzing en testcertificaat conform DIN EN ISO 6789-2:2017

Levering in transparante kunststof bus

Aandrijfviervkant [mm] (inch)	Model	Werkbereik [Nm]	Schaalverdeling [Nm]	Lengte [mm]	Art.nr.	EUR	CS
6,3 (1/4)	3549-02 UK	5 - 25	1	285,5	4000 821 674	189,00	WC01
10,0 (3/8)	3549-05 UK	10 - 50	2,5	348,5	4000 821 675	185,00	WC01



1/2"
12.5 mm
DIN ISO

Momentsleutel 3550 Torcoflex UK

Voor gecontroleerd rechtsom aandraaien · Activerend · Met geïntegreerde hefboomomschakelratel · Schakelnauwkeurigheid ±3 % van de ingestelde schaalwaarde · Foutloos afleesbaar door monoschaal (Nm)

Levering compleet met gebruiksaanwijzing en testcertificaat conform DIN EN ISO 6789-2:2017

Levering in transparante kunststof bus

Aandrijfviervkant [mm] (inch)	Model	Werkbereik [Nm]	Schaalverdeling [Nm]	Lengte [mm]	Art.nr.	EUR	CS
12,5 (1/2)	3550-10 UK	20 - 100	5	408,8	4000 821 676	179,00	WC01
12,5 (1/2)	3550-20 UK	40 - 200	10	499	4000 821 677	185,00	WC01
12,5 (1/2)	3550-30 UK	60 - 300	10	590,8	4000 821 678	239,00	WC01



8000 469 891



8000 469 891

1/4"	3/8"	1/2"	3/4"
6.3 mm	10.0 mm	12.5 mm	20.0 mm
DIN ISO			

Momentsleutel 5000-3CT

Met omschakelratel · Voor rechtsdraaiend · Automatische, goed hoor- en voelbare snelle afslag bij het bereiken van het ingestelde draaimoment · Schakelnauwkeurigheid ±3 % (8000 469 891 ±4 %) van de ingestelde schaalwaarde (in werkrichting) · Bevestigingsmogelijkheid voor touwbeugel door openingen aan de vergrendelings-draaikrans · Permanente leesbaarheid door lasermarkering van de schaalhuls · Wegrolbeveiliging · Instelhulp door vergrendelpunten garandeert veilig en snel instellen van gewenste draaimomentwaarde door draaien van de greep · 2-componentengreep · Slot-symbolen signaleren de betreffende vergrendeltoestand

Incl. kalibratiecertificaat conform DIN EN ISO 6789-2:2017

Vierkant conform DIN 3120 ISO 1174-1

Levering in stevige Hexa-draaipack

Aandrijfviervkant [mm] (inch)	Model	Werkbereik [Nm]	Schaalverdeling [Nm]	Lengte [mm]	Art.nr.	EUR	CS
6,3 (1/4)	5107-3 CT	1 - 9	0,1	234	8000 469 891	209,00	WX26
6,3 (1/4)	5108-3 CT	2,5 - 25	0,25	234	8000 469 892	209,00	WX26
10 (3/8)	5110-3 CT	10 - 60	0,5	320	8000 469 893	185,00	WX26
12,5 (1/2)	5120-3 CT	10 - 60	0,5	320	8000 469 894	195,00	WX26
12,5 (1/2)	5121-3 CT	20 - 120	1	421	8000 469 895	209,00	WX26
12,5 (1/2)	5122-3 CT	40 - 200	1	519	8000 469 896	215,00	WX26
12,5 (1/2)	5123-3 CT	60 - 320	2	628	8000 469 897	235,00	WX26
20 (3/4)	5145-3 CT	300 - 800	2,5	1271	8000 469 898	775,00	WX26

3/4"

20,0 mm

DIN
ISO

HAZET®

**Momentsleutel**

Met omschakelratel · Voor rechtson draaien · ± 2 % schakelnauwkeurigheid van de schaalwaarde (in werkrichting)
· Veilig: - Haptisch (korte afslag), - akoestisch (knieelement) · 2-componentengreep · Controlevenster voor optische controle van de vergrendeling · Met 3 verdere gekleurde codeerringen voor markeringen bij personalisaties of bijzondere werkprocedures

DIN EN ISO 6789-2:2017, vierkant conform DIN 3120, ISO 1174-1**Levering in Safe-box met controlevenster incl. gebruiksaanwijzing en kalibratiecertificaat**

Aandrijfvierkant [mm] (inch)	Model	Werkbereik [Nm]	Schaalverdeling [Nm]	Lengte [mm]	Art.nr.	EUR	CS
20 (3/4)	6144-1CT	200 - 500	2,5	1046	4000 822 800	1119,00	WX26
20 (3/4)	6145-1CT	300 - 800	2,5	1283	4000 822 801	1175,00	WX26

3/4"

20,0 mm

1"

25,4 mm

DIN
ISO

HAZET®

Momentsleutel 6000-1 CT

Met omschakelratel · Voor rechtson draaien · Demonteerbaar in twee delen (ideaal bij het gebruik voor windturbines, op werven en voor industriële klimmers) · ± 3 % schakelnauwkeurigheid van de schaalwaarde (in werkrichting) · 2-componentengreep · Controlevenster voor optische controle van de vergrendeling

DIN EN ISO 6789-2:2017, vierkant conform DIN 3120, ISO 1174-1**Levering compleet met opbergtas en gemakkelijk meenemen in de hand of op de rug, ontgrendelingsgereedschap, gebruiksaanwijzing en kalibratiecertificaat**

Aandrijfvierkant [mm] (inch)	Model	Werkbereik [Nm]	Schaalverdeling [Nm]	Lengte [mm]	Art.nr.	EUR	CS
20 (3/4)	6150-1CT	400 - 1000	5	1789	4000 822 802	1545,00	WX26
25 (1)	6160-1CT	600 - 1600	5	2455	4000 822 803	1859,00	WX26

3/8"

10,0 mm

1/2"

12,5 mm

DIN
ISO

HAZET®

Momentsleutel

Met omschakelratel · Voor rechtson draaiend · Met automatische **korte afslag**, voelbaar, en akoestisch waarneembaar bij het bereiken van de ingestelde waarde · Instellen van gewenste draaimomentwaarde door draaien van de greep · Schakelnauwkeurigheid ± 2 % van de schaalwaarde (in werkrichting) · Draaiknop voor het extra vergrendelen van de instelling

Incl. kalibratiecertificaat conform DIN EN ISO 6789-2:2017**Vierkant conform DIN 3120 ISO 1174-1****Wordt geleverd in kunststof box**4000 821 733,
4000 821 734,
4000 821 7354000 821 733
Optische weergave bij bereikt draaimoment

Aandrijfvierkant [mm] (inch)	Model	Werkbereik [Nm]	Schaalverdeling [Nm]	Lengte [mm]	Art.nr.	EUR	CS
10,0 (3/8)	6110-1CT	5 - 60	0,5	335	4000 821 732	415,00	WX26
10,0 (3/8)	6111-1CT	20 - 120	1,0	389	4000 821 721	415,00	WX26
12,5 (1/2)	6121-1CT	20 - 120	1,0	435	4000 821 733	419,00	WX26
12,5 (1/2)	6122-1CT	40 - 200	1,0	543	4000 821 734	469,00	WX26
12,5 (1/2)	6123-1CT	60 - 320	2,0	659	4000 821 735	595,00	WX26



1/2"
12,5 mm



Momentsleutel

Met omschakelratel · Voor gecontroleerd rechtsom aandraaien · Schakelnauwkeurigheid $\pm 4\%$ van de ingestelde cijferwaarde (in werkrichting) · **Click-lens-type** met displayaanduidingen in het controlevenster · Instellen van gewenste draaimomentwaarde door draaien van de greep · Draaimomentafslag voelbaar door korte afslag, hoorbaar, door klikgeluid
Levering incl. kalibratiecertificaat conform DIN EN ISO 6789-2:2017
Vierkant conform DIN 3120 ISO 1174-1



Aandrijfvierkant [mm] (inch)	Model	Werkbereik [Nm]	Schaalverdeling [Nm]	Lengte [mm]	Art.nr.	EUR	CS
12,5 (1/2)	5121-2CLT	20 - 120	1	435	4000 821 740	329,00	WX26
12,5 (1/2)	5122-2CLT	40 - 200	1	545	4000 821 741	345,00	WX26
12,5 (1/2)	5123-2CLT	60 - 320	2	660	4000 821 742	389,00	WX26



Momentsleutel

Verstelbare momentsleutel met binnen-rechthoekige opname · Nauwkeurigheid $\pm 2\%$ van de schaalwaarde (in werkrichting) · Door het draaien van het opspangereedschap te gebruiken voor rechtse en linkse schroefdraad
DIN EN ISO 6789-2:2017
Levering incl. gebruiksaanwijzing en kalibratiecertificaat in Safe-box (art.nr. 4000 822 804 + 4000 822 805 in doos)

4000 822 806 / 4000 822 808 /
4000 822 807 / 4000 822 809 /
4000 822 810

Model	Werkbereik [Nm]	Schaalverdeling [Nm]	Opname [mm]	Lengte [mm]	Art.nr.	EUR	CS
6280-1CT	2 - 10	0,2	9 x 12	181	4000 822 804	269,00	WX26
6282-1CT	4 - 40	0,4	9 x 12	240	4000 822 805	295,00	WX26
6290-1CT	5 - 60	0,5	9 x 12	306	4000 822 806	355,00	WX26
6291-2CT	20 - 120	1	9 x 12	389	4000 822 808	355,00	WX26
6291-1CT	20 - 120	1	14 x 18	401	4000 822 807	365,00	WX26
6292-1CT	40 - 200	1	14 x 18	511	4000 822 809	415,00	WX26
6293-1CT	60 - 320	2	14 x 18	625	4000 822 810	535,00	WX26

4000 822 804 / 4000 822 805



NIEUW



NIEUW

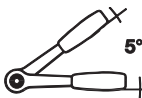

3/8" 10,0 mm
1/2" 12,5 mm



3/8" 10,0 mm
1/2" 12,5 mm



Hefboom-Insteekomschakelratel

Matrijsgesmeed · Verchroomd · Vierkant conform **DIN 3120, ISO 1174-1**

Aantal tanden:

4000822818 - 30 tanden (max. 120 Nm)
4000822819 - 32 tanden (max. 120 Nm)
4000822820 - 32 tanden (max. 300 Nm)

Insteekomzetratel

Fijnvertanding, 72 tanden, ratelhoek 5°, matrijsgesmeed · Oppervlak: Verchroomd · Vierkant conform **DIN 3120, ISO 1174-1**

Aandrijfvierkant [mm] (inch)	Opname [mm]	Art.nr.	EUR	CS
10 (3/8)	9 x 12	4000 822 815	85,95	WX26
12,5 (1/2)	9 x 12	4000 822 816	91,95	WX26
12,5 (1/2)	14 x 18	4000 822 817	95,95	WX26

Aandrijfvierkant [mm] (inch)	Opname [mm]	Art.nr.	EUR	CS
10 (3/8)	9 x 12	4000 822 818	109,00	WX26
12,5 (1/2)	9 x 12	4000 822 819	115,00	WX26
12,5 (1/2)	14 x 18	4000 822 820	119,00	WX26



Momentsleutel TORCOFIX TF-SE

Voor opspangereedschap · Verstelbare momentsleutel met binnen-rechthoekige opname · Voor het gecontroleerd rechts- en linksom aandraaien · Met borgpen voor uitwisselbaar opspangereedschap · Incl. keuringscertificaat conform DIN EN ISO 6789-2:2017, traceerbaar naar Nationale Normale · Knikmechaniek met glijrol garandeert een voelbaar en hoorbaar signaal voor het bereiken van de ingestelde waarde · Afgesteld op een schakelnauwkeurigheid met een tolerantie van $\pm 3\%$ van de ingestelde schaalwaarde · Robuuste, gelakte stalen buis-constructie, met verzinkte opname en glasvezelversterkte kunststof onderdelen · Dubbele schaalverdeling Nm, lbf.ft beschermd onder een controlevenster met loepeffect · Extra micrometer-schaalverdeling met een Nm-indeling (zie voor de details de tabel "Nonius") · Ergonomische kunststof handgreep · Greep met inkerving in het midden van de greep als hulp bij het kalibreren

Levering incl. testcertificaat conform DIN EN ISO 6789-2:2017



4000 778 791



4000 778 792



8000 858 932

Model	Werkbereik [Nm]	Schaalverdeling [Nm]	Werkbereik [lbf.ft]	Opname [mm]	Lengte [mm]	Noniuschaal [Nm]	Art.nr.	EUR	CS
TF-SE25	5 - 25	1	3,7 - 18	9 x 12	261,5	0,1	4000 778 791	165,00	WC01
TF-SE50	10 - 50	2,5	7,5 - 37	9 x 12	291,5	0,25	4000 778 792	175,00	WC01
TF-SE100	20 - 100	5	15 - 75	9 x 12	378	0,5	8000 858 932	185,00	WC01
TF-SE150	30 - 150	10	22 - 110	14 x 18	469	1	8000 858 933	209,00	WC01
TF-SE200	40 - 200	10	30 - 150	14 x 18	479	1	8000 858 934	215,00	WC01
TF-SE300	60 - 300	10	45 - 220	14 x 18	570	1	8000 858 935	245,00	WC01
TF-SE400	80 - 400	10	60 - 300	14 x 18	657	1	8000 858 936	365,00	WC01



Momentsleutel DREMASTER® SE

Voor het gecontroleerd vastdraaien van de bouten · Instelbaar werkbereik · Voor het gecontroleerd rechts- en linksom aandraaien · Robuuste, gelakte stalen buis-constructie, met verzinkte rechthoekige opname (9 x 12 mm resp. 14 x 18 mm) en hoogwaardige kunststof onderdelen · Kunststof greep met kalibreerhulp · Omschakelbaar tussen Nm en lbf.ft. · Met micrometerschaal voor Nm om de tussenwaarden van de schaal in te stellen · Het losspringsysteem zorgt voor een voel- en hoorbaar activeringssignaal · Mogelijkheid voor snelverstelling met haakse stiftsleutel (niet inbegrepen in leveringsomvang) · Beveiligd instelsysteem · Af fabriek gekalibreerde steekmaat: 17,5 mm (9 x 12 mm) resp. 25 mm (14 x 18 mm) · Bediening door opspangereedschappen met uniforme steekmaat, anders kunnen verschuivingen in de waarde ontstaan · Afhankelijk van het gebruikte gereedschap kan zowel naar voren (bijv. opspansteeksleutel) als naar de zijkant toe (bijv. omschakelratel en dopsleutelbit) worden gewerkt

Levering incl. traceerbaar testcertificaat conform DIN EN ISO 6789-2:2017

Afgesteld op een betrouwbare afwijking van $\pm 3\%$. De opgegeven norm ($\pm 4\%$) wordt voor uw veiligheid overtroffen

Levering in transparante kunststof buis met ophanging, gebruiksaanwijzing en testcertificaat



Model	Werkbereik [Nm]	Schaalverdeling	Werkbereik [lbf.ft]	Opname [mm]	Lengte [mm]	Art.nr.	EUR	CS
DMSE 100	20 - 100	0,5 Nm	15 - 75	9 x 12	398,5	4000 881 627	199,00	WC01
DMSE 150	30 - 150	1,0 Nm	22 - 110	9 x 12	489,5	4000 881 628	225,00	WC01
DMSE 200	40 - 200	1,0 Nm	30 - 150	14 x 18	499,5	4000 881 629	225,00	WC01
DMSE 300	60 - 300	1,0 Nm	45 - 220	14 x 18	590,5	4000 881 630	259,00	WC01
DMSE 400	80 - 400	1,0 Nm	60 - 300	14 x 18	677,5	4000 881 631	385,00	WC01



Steekslutelgereedschap

Gesmeed van chroom-vanadiumstaal · Mat verchromd · Voor momentsleutel

Sleutel-w. [mm]	Opname [mm]	Art.nr.	EUR	CS
10	9 x 12	4000 775 161	43,95	WC01
11	9 x 12	4000 775 162	43,95	WC01
12	9 x 12	4000 775 163	43,95	WC01
13	9 x 12	4000 775 164	43,95	WC01
14	9 x 12	4000 775 165	43,95	WC01
15	9 x 12	4000 775 166	43,95	WC01
16	9 x 12	4000 775 167	43,95	WC01
17	9 x 12	4000 775 168	43,95	WC01
18	9 x 12	4000 775 169	43,95	WC01
19	9 x 12	4000 775 170	43,95	WC01
13	14 x 18	4000 775 175	49,95	WC01
16	14 x 18	4000 775 178	49,95	WC01
17	14 x 18	4000 775 179	49,95	WC01
18	14 x 18	4000 775 180	49,95	WC01
19	14 x 18	4000 775 181	49,95	WC01
21	14 x 18	4000 775 182	58,95	WC01
22	14 x 18	4000 775 183	58,95	WC01
24	14 x 18	4000 775 184	58,95	WC01
27	14 x 18	4000 775 185	59,95	WC01
30	14 x 18	4000 775 186	66,95	WC01
32	14 x 18	4000 775 187	66,95	WC01



Insteekringsleutel

Open · Gesmeed van chroom-vanadiumstaal · Mat verchromd · Voor momentsleutel

Sleutel-w. [mm]	Opname [mm]	Art.nr.	EUR	CS
10	9 x 12	4000 775 241	47,95	WC01
12	9 x 12	4000 775 243	47,95	WC01
13	9 x 12	4000 775 244	47,95	WC01
17	9 x 12	4000 775 246	47,95	WC01
18	9 x 12	4000 775 247	48,95	WC01
19	9 x 12	4000 775 248	47,95	WC01
22	9 x 12	4000 775 249	47,95	WC01



4000 775 257

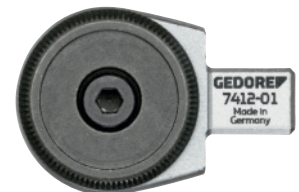

4000 775 258

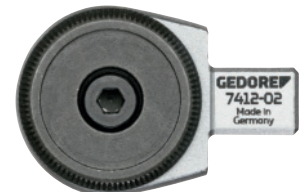

4000 775 259

1/4" 6,3 mm	3/8" 10,0 mm	1/2" 12,5 mm
----------------	-----------------	-----------------

Insteekomzetratel

Gesmeed van chroom-vanadiumstaal · Mat verchromd · Met fijne vertanding · Ratelhoek 5° · Voor momentsleutel

Aandrijfvierkant [mm] (inch)	Opname [mm]	Art.nr.	EUR	CS
6,3 (1/4)	9 x 12	4000 775 257	99,95	WC01
10 (3/8)	9 x 12	4000 775 258	105,00	WC01
12,5 (1/2)	9 x 12	4000 775 259	109,00	WC01



1/2" 12,5 mm	3/4" 20,0 mm
-----------------	-----------------

Insteekomzetratel

Van chroom-vanadiumstaal · Mat verchromd · Met fijne vertanding · Ratelhoek 7,2° · 50 tanden · Voor momentsleutel

Aandrijfvierkant [mm] (inch)	Opname [mm]	Art.nr.	EUR	CS
12,5 (1/2)	14 x 18	4000 775 260	109,00	WC01
20 (3/4)	14 x 18	4000 775 261	159,00	WC01



Ringinsteekgereedschap

Gesmeed van chroom-vanadiumstaal · Mat verchromd · Voor momentsleutel

Sleutel-w. [mm]	Opname [mm]	Art.nr.	EUR	CS
10	9 x 12	4000 775 193	45,95	WC01
11	9 x 12	4000 775 194	45,95	WC01
12	9 x 12	4000 775 195	45,95	WC01
13	9 x 12	4000 775 196	45,95	WC01
14	9 x 12	4000 775 197	45,95	WC01
15	9 x 12	4000 775 198	45,95	WC01
16	9 x 12	4000 775 199	45,95	WC01
17	9 x 12	4000 775 200	45,95	WC01
18	9 x 12	4000 775 201	45,95	WC01
19	9 x 12	4000 775 202	45,95	WC01
21	9 x 12	4000 775 203	45,95	WC01
22	9 x 12	4000 775 204	45,95	WC01
13	14 x 18	4000 775 216	50,95	WC01
16	14 x 18	4000 775 219	50,95	WC01
17	14 x 18	4000 775 220	50,95	WC01
18	14 x 18	4000 775 221	50,95	WC01
19	14 x 18	4000 775 222	50,95	WC01
21	14 x 18	4000 775 223	60,95	WC01
22	14 x 18	4000 775 224	60,95	WC01
24	14 x 18	4000 775 225	60,95	WC01
27	14 x 18	4000 775 226	60,95	WC01
30	14 x 18	4000 775 227	67,95	WC01
32	14 x 18	4000 775 228	67,95	WC01
36	14 x 18	4000 775 230	74,95	WC01
41	14 x 18	4000 775 231	74,95	WC01



5/16"

7,9 mm

Insteekbithouder

Gesmeed van Chroom-vanadiumstaal · Mat verchroomd · Voor momentsleutel

Binnenzeskant [mm] (inch)	Opname [mm]	Art.nr.	EUR	CS
7,94 (5/16)	9 x 12	4000 775 307	45,95	WC01



1/4"

6,3 mm

3/8"

10,0 mm

1/2"

12,5 mm

3/4"

20,0 mm

Insteekvierkant

Gesmeed van chroom-vanadiumstaal · Mat verchroomd · Voor momentsleutel

Aandrijfvierkant [mm] (inch)	Opname [mm]	Art.nr.	EUR	CS
6,3 (1/4)	9 x 12	4000 775 302	44,95	WC01
10 (3/8)	9 x 12	4000 775 303	44,95	WC01
12,5 (1/2)	9 x 12	4000 775 304	44,95	WC01
12,5 (1/2)	14 x 18	4000 775 305	47,95	WC01
20 (3/4)	14 x 18	4000 775 306	78,95	WC01

1/4"

6,3 mm



Momentsleutel DREMOMETER MINI

Met 6,3 mm (1/4")-aandrijfvierkant met kogelbeveiliging · Voor gecontroleerd rechtsom aandraaien · Automatische schakeling bij het bereiken van de ingestelde waarde met voel- en hoorbaar signaal · Lichte kunststof behuizing van glasvezelversterkt hightech polyamide met zachte componenten in de greep · Met dubbele schaalverdeling Nm/lbf.in. · Controlevenster met loepeffect · Afgesteld op een schakelnaauwkeurigheid met een tolerantie van ±3 % van de ingestelde schaalwaarde · Betrouwbare vergrendeling van het ingestelde draaimoment door vastklikkende verstelknop · Extra micrometerschaal voor het instellen van schaalwaarden met een onderverdeling van 0,05 Nm

Incl. testcertificaat conform DIN EN ISO 6789-2:2017 en gebruiksaanwijzing

Wordt geleverd in kunststof box

Aandrijfvierkant [mm] (inch)	Model	Werkbereik [Nm]	Schaalverdeling [Nm]	Werkbereik [lbf.ft]	Lengte [mm]	Art.nr.	EUR	CS
6,3 (1/4)	753 - -11	2,5 - 12	0,5	22,5-106	211	4000 821 773	325,00	WC01

1/4"

6,3 mm

3/8"

10,0 mm

1/2"

12,5 mm

3/4"

20,0 mm



Momentsleutel DREMOMETER

Volledig metalen constructie van een sterke aluminiumlegering · Met vaste aandrijfvierkant · Met prettige greep van aluminium · Rechtsdraaiend · Gecombineerde dubbele schaal Nm/lbf.ft resp. lbf.in · Behuizing lichtmetaal · Belaste delen speciaal staal · Bij het bereiken van het ingestelde koppel wordt een hoor- en voelbaar signaal afgegeven · Snelinstelling door ergonomische verstelknop · Afgesteld op een schakelnaauwkeurigheid met een tolerantie van ±3 % van de ingestelde schaalwaarde · Geen waardeverschuivingen en beïnvloeding van de nauwkeurigheid door werken met beide handen of het niet-vasthouden bij de greep (zoals bij gewone draaimomentsleutels), omdat zowel aandrijfvierkant als ook draaipunt in één as liggen, daardoor hoge toepassingszekerheid · Verlengbaar om de werkbelasting te reduceren

Incl. testcertificaat conform DIN EN ISO 6789-2:2017

Gebruiksaanwijzing

Wordt geleverd in kunststof box

Aandrijfvierkant [mm] (inch)	Model	Werkbereik [Nm]	Schaalverdeling	Werkbereik [lbf.ft]	Lengte [mm]	Art.nr.	EUR	CS
6,3 (1/4)	8554-01	6 - 30	1 Nm/10 lbf.in	50-270	265	4000 821 775	375,00	WC01
10,0 (3/8)	8560-01	8 - 40	5 Nm/50 lbf.in	70-350	340	4000 821 776	439,00	WC01
12,5 (1/2)	8561-01	25 - 120	5 Nm/ 5 lbf.ft	18- 90	463	4000 821 777	485,00	WC01
12,5 (1/2)	8573-00	40 - 200	5 Nm/ 5 lbf.ft	30-150	553	4000 821 778	535,00	WC01
20,0 (3/4)	8563-10	155 - 760	10 Nm/10 lbf.ft	115-560	812	4000 821 781	1149,00	WC01



5



4000 821 776



4000 821 778

1/2" 12,5 mm	3/4" 20,0 mm	1" 25,4 mm	1 1/2" 38,1 mm
-----------------	-----------------	---------------	-------------------



4000 821 789



4000 821 792 / 4000 881 657



4000 821 793

Momentsleutel DREMOMETER

Volledig metalen constructie van een sterke aluminiumlegering · Met vaste aandrijfvierkant · Greep van aluminium · Rechtsdraaiend · Gecombineerde dubbele schaal Nm/lbf.ft. · Behuizing lichtmetaal · Belaste delen speciaal staal · Voel- en hoorbaar signaal voor het bereiken van de ingestelde waarde · Snelinstelling door ergonomische verstelknop · Afgesteld op een schakelnauwkeurigheid met een tolerantie van ±3 % van de ingestelde schaalwaarde · **Geen waardeverschuivingen en beïnvloeding van de nauwkeurigheid door werken met beide handen of het niet-vasthouden bij de greep (zoals bij gewone momentsleutels)**, omdat zowel aandrijfvierkant als ook draaipunt in één as liggen, daardoor hoge toepassingszekerheid · Verlengbaar om de werkbelasting te reduceren
Incl. testcertificaat conform DIN EN ISO 6789-2-2017

Gebruiksaanwijzing

Levering art.nr. 4000 821 789, 4000 821 790, 4000 821 791, 4000 821 798, 4000 821 795, 4000 821 796, 4000 821 792 in kunststof box

Art.-Nr. 4000 881 657, 4000 821 793, 4000 821 794 in doos

Uitvoering

1. Standaard (met vierkantaandrijving)
2. met verlengingsbuis
3. met verlengingsbuis en dubbel vierkant
4. met dubbel vierkant
5. met 2 verlengingsbuizen

Aandrijfvierkant [mm] (inch)	Model	Werkbereik [Nm]	Schaalverdeling	Werkbereik [lbf.ft]	Uitvoering	Lengte [mm]	Art.nr.	EUR	CS
12,5 (1/2)	8562-10	60 - 300	5 Nm/ 5 lbf.ft	45-220	1	617	4000 821 789	615,00	WC01
20,0 (3/4)	8570-10	80 - 360	5 Nm/ 5 lbf.ft	60-260	1	717	4000 821 790	825,00	WC01
20,0 (3/4)	8574-10	110 - 550	10 Nm/10 lbf.ft	80-400	1	812	4000 821 791	1085,00	WC01
20,0 (3/4)	8563-01	155 - 760	10 Nm/10 lbf.ft	115-560	2	812-1403	4000 821 798	1255,00	WC01
20,0 (3/4)	8568-01	155 - 760	10 Nm/10 lbf.ft	115-560	3	812-1403	4000 821 795	1279,00	WC01
20,0 (3/4)	8568-10	155 - 760	10 Nm/10 lbf.ft	115-560	4	812	4000 821 796	1175,00	WC01
20,0 (3/4)	8571-01	520 - 1000	10 Nm/10 lbf.ft	380-730	2	812-1403	4000 821 792	1409,00	WC01
25,0 (1)	8581-01	600 - 1500	25 Nm	-	2	932-1608	4000 881 657	1875,00	WC01
25,0 (1)	8564-01	750 - 2000	50 Nm	-	5	932-2353	4000 821 793	2425,00	WC01
40,0 (1 1/2)	8572 -01	1500 - 3000	50 Nm	-	5	1037-2454	4000 821 794	2769,00	WC01

Kalibratie van momentsleutels

In samenwerking met onze contractpartner, het bedrijf GEDORE, als exploitant van een DAkKS-geaccrediteerd kalibratielaboratorium voor de meetgrootte moment, bieden wij de kalibratieservice voor mechanische en elektronische momentsleutel en handbediend draaimomentgereedschappen in het bereik van 0,2 N·M tot 1000 N·M conform DAkKS-DKD-R 3-7: 2010 resp. DIN EN ISO 6789:2017 en momentsleutel-testapparaten in bereik van 0,2 N·M tot 3500 N·M conform DAkKS-DKD-R 3-8: 2010.

DAkKS-kalibratievoorzieningen ...

Uw testapparaten of momentsleutel worden op gekalibreerde referentiesleutels of testinrichtingen gekalibreerd. Om permanent hun hoogste nauwkeurigheid en minimaalste meetnauwkeurigheid te garanderen, worden alle kalibratievoorzieningen regelmatig gekalibreerd.

DAkKS-kalibratiecertificaat ...

Het kalibratieresultaat van de DAkKS-test wordt met een kalibratiedocument gedocumenteerd. Het gekalibreerde testobject wordt, voor een eenduidige DAkKS-laboratorium-identificatie, voorzien van een kalibratiemarkering. Let op ons registratienummer: Ø-K-21245-01-00.

Internationale erkenning ...

Van het DAkKS-kalibratiecertificaat - als officieel bewijs van de herleidbaarheid - wordt door multilaterale overeenkomsten tussen landen gegarandeerd, conform ILAC enz.

Vertrouw uitsluitend ...

Meetresultaten die zijn verkregen met traceerbaar gekalibreerde meetapparatuur. Alleen door de aansluiting aan nationale normen en daarmee aan het internationale referentiekader gekalibreerde is het bepaalde testresultaat wereldwijd vergelijkbaar en kwalitatief zinvol.

Voor gecertificeerde bedrijven is een traceerbare administratie van de testmiddelen voorgeschreven. (Normenreeks DIN EN ISO 9000FF).

Wij geven u de zekerheid die u nodig hebt:

Neem contact met ons op zodat wij een speciaal op uw eisen toegesneden, voordelige aanbieding voor de DKD-kalibratie van uw momentsleutels kunnen doen.

1/4" 6,3 mm	3/8" 10,0 mm	1/2" 12,5 mm	3/4" 20,0 mm	1" 25,4 mm
----------------	-----------------	-----------------	-----------------	---------------



Opsteekratel 754

Voor momentsleutel art.nr. 4000 821 775, 4000 821 776, 4000 821 777, 4000 821 778, 4000 821 781 en

4000 821 789, 4000 821 790, 4000 821 791, 4000 821 792, 4000 821 793 · Lichtlopend en stabiel · Voor rechtsdraaiend · Van chroom-vanadiumstaal

Aandrijfvierkant [mm] (inch)	Model	Uitvoering	Aantal tanden	Hoogte [mm]	Art.nr.	EUR	CS
6,3 (1/4)	754 - 00	Rechtsdraaiend	20	21	4000 821 784	86,95	WC01
10 (3/8)	754 - 01	Rechtsdraaiend	18	28	4000 821 785	90,95	WC01
12,5 (1/2)	754 - 02	Rechtsdraaiend	48	36	4000 821 786	119,00	WC01
20 (3/4)	754 - 04	Rechtsdraaiend	36	56	4000 821 787	175,00	WC01
25 (1)	754 - 06	Rechtsdraaiend	36	62	4000 775 033	449,00	WC01

3/8"	1/2"	3/4"
10,0 mm	12,5 mm	20,0 mm



Opsteekratel

Vierkantaandrijving · Omschakelbaar · Art. Nr. 4000 826 320 en 4000 826 438 - ratelhoek 18°, bij art. nr. 4000 826 484 - ratelhoek 8,2°

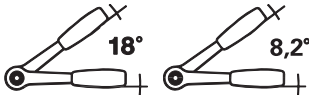

4000 826 320

Aandrijfvierkant [mm] (inch)	Model	Uitvoering	Aantal tanden	Hoogte [mm]	Art.nr.	EUR	CS
10,0 (3/8)	445	Omschakelbaar	20	53,0	4000 826 320	129,00	WB00
12,5 (1/2)	522	Omschakelbaar	20	67,5	4000 826 438	149,00	WB00
20,0 (3/4)	563	Omschakelbaar	44	105,5	4000 826 484	295,00	WB00

Momentverveelvoudiger DVV-13Z DREMOPLUS

Mechanische, handbediende momentverveelvoudiger inclusief gebogen reactiearm (Z-vorm) · Voor de gecontroleerde aandrijving van de schroeven en voor losmaken van schroefverbindingen · Met eentraps-planetwielmechanisme · Behuizing van hoogwaardig aluminium · Met gebogen reactiearm Z-vorm van gesmeed chroom-vanadiumstaal · Optioneel uit te rusten met rechte reactiearm L-vorm met verstelbaar reactievierkant van lichtmetaal (behoort niet tot de leveringsomvang) · Vermenigvuldiging overbrengingsverhouding 1:5 effectief · Te gebruiken in combinatie met momentsleutel (niet inbegrepen in leveringsomvang) · Uitgangsvierkant met gat voor machinedoppen met -ring en borgpin · Nauwkeurigheid beter dan ± 3 % tolerantie

Levering in stabiele transportkoffer met schuimstofvoering, incl. testcertificaat fabriek en instellingstabel



Aandrijfbinnen-vierkant [mm] (inch)	Aandrijfbuiten-vierkant [mm] (inch)	Max. output [Nm]	Max. output [lbf.ft]	Max. input [Nm]	Overbrenging	Art.nr.	EUR	CS
12,5 (1/2)	20 (3/4)	1300	950	270	1:5	4000 881 687	1595,00	WC01

Momentverveelvoudiger DVV-13ZG DREMOPLUS

Mechanische, handbediende momentverveelvoudiger voor het gecontroleerd vast- en losdraaien van schroefverbindingen · Met eentraps-planetwielmechanisme · Behuizing van hoogwaardig aluminium · Met gebogen reactiearm Z-vorm van vanadiumstaal · Optioneel uit te rusten met rechte reactiearm L-vorm, met verstelbaar reactievierkant van lichtmetaal · Vermenigvuldiging overbrengingsverhouding 1:5 effectief · Gegarandeerde nauwkeurigheid beter dan een tolerantie van ± 3 % · Te gebruiken in combinatie met momentsleutel (niet inbegrepen in leveringsomvang) · Maximale belasting max. 1.300 Nm · Uitgangsvierkant met gat voor machinedoppen met -ring en borgpin

Incl. fabriekscertificaat en instelstabel

Leveringsomvang: Momentverveelvoudiger DREMOPLUS ALUMINIUM met gebogen reactiearm Z-vorm, elk 1 machine-dopsleutel SW 27, 30, 32 mm

Levering in stabiele transportkoffer met schuimstofvoering



Aandrijfbinnen-vierkant [mm] (inch)	Aandrijfbuiten-vierkant [mm] (inch)	Max. output [Nm]	Max. output [lbf.ft]	Overbrenging	Art.nr.	EUR	CS
12,5 (1/2)	20 (3/4)	1300	950	1:5	4000 881 688	1669,00	WC01

GEDORE
WERKZEUGE FÜR'S LEBEN



4000 881 681

Momentverveelvoudiger DVI

Mechanische, handbediende momentverveelvoudiger voor het gecontroleerd vast- en losdraaien van schroefverbindingen · Met eentraps-planetwielmechanisme · Behuizing van hoogwaardig aluminium · Nauwkeurigheid: Beter dan $\pm 3\%$ tolerantie · Met een momentsleutel te bedienen · Uitgangsvierkant met gat voor machinedoppen met borgpin en -ring

Art.nr. 4000 881 678, 4000 881 681 met gebogen reactiearm Z-vorm van chroom-vanadiumstaal
Art.nr. 4000 881 677, 4000 881 680 met rechte reactiearm L-vorm, met verstelbaar reactievierkant van lichtmetaal
Levering in stabiele transportkoffer met schuimstofvoering, incl. testcertificaat fabriek en instellingstabel

Aandrijf-binnenvierkant [mm] (inch)	Aandrijf-buitenvierkant [mm] (inch)	Max. output [Nm]	Max. output [lbf.ft]	Max. input [Nm]	Max. input [lbf.ft]	Overbrenging	Art.nr.	EUR	CS
20 (3/4)	25 (1)	2000	1500	580	430	1:4	4000 881 678	1775,00	WC01
20 (3/4)	25 (1)	2800	2050	550	410	1:5,5	4000 881 681	2075,00	WC01
20 (3/4)	25 (1)	2000	1500	580	430	1:4	4000 881 677	2339,00	WC01
20 (3/4)	25 (1)	2800	2050	550	410	1:5,5	4000 881 680	2589,00	WC01

GEDORE
WERKZEUGE FÜR'S LEBEN



4000 881 693

Momentverveelvoudiger DVV

Mechanische, handbediende momentverveelvoudiger voor het gecontroleerd vast- en losdraaien van schroefverbindingen · Tweetraps-planetwieloverbrenging · Behuizing van hoogwaardig aluminium · Model 4000 881 693 met terugloopbeveiliging voor een efficiëntere en veilige werkwijze · Met niet-destructieve overbelastingsbeveiliging "Slipper" ter bescherming van de transmissie · Rechts- en linksom draaiend · Met gebogen reactiearm Z-vorm van gesmeed chroom-vanadiumstaal · Optioneel uit te rusten met rechte reactiearm L-vorm met verstelbaar reactievierkant van lichtmetaal (4000 881 694 - behoort niet tot de leveringsomvang) · Nauwkeurigheid beter dan $\pm 3\%$ tolerantie · Met een momentsleutel te bedienen (behoort niet tot de leveringsomvang) · Uitgangsvierkant met gat voor machinedoppen met borgpin en -ring

Levering in stabiele transportkoffer met schuimstofvoering, incl. testcertificaat fabriek en instellingstabel

Aandrijf-binnenvierkant [mm] (inch)	Aandrijf-buitenvierkant [mm] (inch)	Max. output [Nm]	Max. output [lbf.ft]	Max. input [Nm]	Max. input [lbf.ft]	Overbrenging	Art.nr.	EUR	CS
12,5 (1/2)	25 (1)	4000	2390	300	220	1:16	4000 881 692	2895,00	WC01
12,5 (1/2)	25 (1)	4000	2390	300	230	1:16	4000 881 693	3389,00	WC01

GEDORE
WERKZEUGE FÜR'S LEBEN

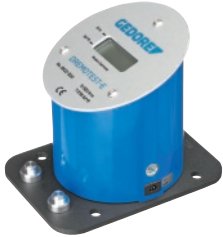

4000 775 457

Momentsleuteltester DREMOTEST-E

Ter controle c.q. instelling van een rechtsom draaiende momentsleutel in het bereik van 0,9-1100 Nm (afhankelijk van het model) · Met geïntegreerde meetwaardegever voor de torsiekracht (DMS) · Met zeskantopname · Meetnauwkeurigheid $\pm 1\%$ tolerantie bij alle uitgelezen waarden, ± 1 digit · 1. Piekwaardeherkenning (first peak/knackpuntherkenning) · Autoreset · Omschakelbaar tussen Nm en lbf.ft. · Seriele RS232-interface · Autoadapter voor voedingsspanning 12 volt leverbaar (speciale toebehoren - niet inbegrepen in leveringsomvang)

Levering compleet met keuringscertificaat, netadapter en gebruiksaanwijzing



4000 775 457

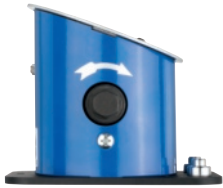

4000 775 457

Bijgeleverde adapter [mm] (inch)	Werkbereik [Nm]	Werkbereik [lbf.ft]	Art.nr.	EUR	CS
6,3 mm (1/4"), 10,0 (3/8") mm	0,9 - 55	0,7 - 40,6	4000 775 456	1205,00	▷ WC01
10,0 mm (3/8"), 12,5 mm (1/2")	9 - 320	7 - 236	4000 775 457	1205,00	▷ WC01
12,5 mm (1/2"), 20,0 mm (3/4")	90 - 1100	66 - 811	4000 775 458	1689,00	▷ WC01

STAHLWILLE



4000 826 509



Momentsleutel MANOSKOP® 755R/1

Met vast ingebouwde ratel · Voor gecontroleerd rechtsom aandraaien · **Voor werkzaamheden aan de lopende band of in de serieproductie.** Geen instelschaal, daarom instelling met testapparaat vereist · Activerend · Dubbel stopsignaal · Nauwkeurigheid $\pm 4\%$ tolerantie van de ingestelde waarde

Bijzonderheid:

Verdere belasting na het activeren of belastingen tegen de functionele richting in (max. tot de meetbereikgrens van de draaimomentsleutel) hebben geen invloed op het activeringsmechanisme, dat daardoor wordt beschermd tegen beschadiging

Levering incl., gebruiksaanwijzing, in transparante plastic buis

Aandrijfvierkant [mm] (inch)	Model	Werkbereik [Nm]	Werkbereik [lbf.ft]	Lengte [mm]	Art.nr.	EUR	CS
6,3 (1/4)	755R/1	1,5 - 12,5	1,0-9,0	173,5	4000 826 509	199,00	WB00



Momentsleutel

Met vast ingebouwde ratel · Voor gecontroleerd rechtsom aandraaien · Activerend · **Snelle instelling door klemhefboom in de handgreep** · Verstelelement · Dubbel stopsignaal · Dubbele schaal Nm/ft-lb · Nauwkeurigheid ±4 % tolerantie van ingestelde waarde

Bijzonderheid:

Geen reset op "0" nodig, omdat het meetelement alleen tijdens het aandraaien belast wordt · Verdere belasting na het losmaken of belastingen in tegengestelde richting, bijv. bij vastzittende schroeven, hebben geen invloed op het ontgrendelmechanisme

Incl. kalibratiecertificaat conform DIN EN ISO 6789-2:2017 en gebruiksaanwijzing

Levering in transparante kunststof buis



4000 826 510

Aandrijfviervkant [mm] (inch)	Model	Werkbereik [Nm]	Schaalverdeling [Nm]	Werkbereik [lbf.ft]	Lengte [mm]	Art.nr.	EUR	CS
10,0 (3/8)	721/5 Quick	6 - 50	2	5- 36	352	4000 826 602	319,00	WB00
12,5 (1/2)	721/15 Quick	30 - 150	5	25-110	452	4000 826 603	319,00	WB00
12,5 (1/2)	721/20 Quick	40 - 200	5	30-150	483	4000 826 604	345,00	WB00
12,5 (1/2)	721/30 Quick	60 - 300	10	50-220	553	4000 826 510	399,00	WB00

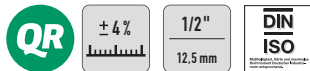

Momentsleutel MANOSKOP® 721 QR/Quick

Met vast ingebouwde ratel · Voor gecontroleerd rechtsom aandraaien · Activerend · **Snelle instelling door klemhefboom in de handgreep** · Dubbel stopsignaal · Dubbele schaal Nm/ft-lb · Met QuickRelease-veiligheidsslot · Nauwkeurigheid ±4 % tolerantie van ingestelde waarde

Bijzonderheid:

Geen reset op "0" nodig, omdat het meetelement alleen tijdens het aandraaien belast wordt · Verdere belasting na het losmaken of belastingen in tegengestelde richting, bijv. bij vastzittende schroeven, hebben geen invloed op het ontgrendelmechanisme

Incl. kalibratiecertificaat conform DIN EN ISO 6789-2:2017 en gebruiksaanwijzing

Levering in transparante kunststof buis



Aandrijfviervkant [mm] (inch)	Model	Werkbereik [Nm]	Schaalverdeling [Nm]	Werkbereik [lbf.ft]	Lengte [mm]	Art.nr.	EUR	CS
12,5 (1/2)	721QR/Quick	40 - 200	5	30-150	483	4000 826 607	349,00	WB00



Momentsleutel Standard MANOSKOP® 721Nf

Met vast ingebouwde ratel · Activerend · Dubbel stopsignaal · Dubbele schaal Nm/ft-lb · **Links aandraaien door omschakelbare viervkant** · Nauwkeurigheid ±4 % tolerantie van de ingestelde waarde

Bijzonderheid:

Geen reset op "0" nodig, omdat het meetelement alleen tijdens het aandraaien belast wordt · Verdere belasting na het losmaken of belastingen in tegengestelde richting, bijv. bij vastzittende schroeven, hebben geen invloed op het ontgrendelmechanisme

Incl. kalibratiecertificaat conform DIN EN ISO 6789-2:2017 en gebruiksaanwijzing

Levering in comfortabele textiele opbergtas



4000 826 511



4000 826 512

Aandrijfviervkant [mm] (inch)	Model	Werkbereik [Nm]	Schaalverdeling [Nm]	Werkbereik [lbf.ft]	Lengte [mm]	Art.nr.	EUR	CS
20 (3/4)	721NF/80	160 - 800	20	120-600	1051	4000 826 511	1255,00	WB00
20 (3/4)	721NF/100	200 - 1000	25	150-725	1504	4000 826 512	1439,00	WB00



Momentsleutel Service MANOSKOP® 730NR

Met vast ingebouwde ratel · Voor gecontroleerd rechtsom aandraaien · Activerend · Snelle instelling door snelverstelling · Dubbel stopsignaal · Zeer goed afleesbare dubbele schaal met kleuronderscheiding van Nm/ft-lb of ft-lb/in-lb · 2-componentengreep (bestand tegen oliën, vetten, remvloeistoffen en Skydrol) · Nauwkeurigheid ±4 % tolerantie van ingestelde waarde

Bijzonderheid:

Geen reset naar "0" nodig, omdat het meetelement alleen tijdens het aandraaien wordt belast · Verdere belasting na het activeren of belastingen tegen de functionele richting in, bijv. bij vastzittende schroeven, hebben geen invloed op het activeringsmechanisme, dat daardoor wordt beschermd tegen beschadiging

4000 826 536 en 4000 826 537 met QuickRelease-veiligheidsslot

Incl. kalibratiecertificaat conform DIN EN ISO 6789-2:2017 en gebruiksaanwijzing

Levering in transparante kunststof buis



4000 826 536

Aandrijfvierkant [mm] (inch)	Model	Werkbereik [Nm]	Schaalverdeling [Nm]	Werkbereik [lbf.ft]	Uitvoering	Lengte [mm]	Art.nr.	EUR	CS
12,5 (1/2)	730NR/10QR FK	20 - 100	10	15- 75	Hendel-QR-omschakelratel	428,5	4000 826 536	439,00	WB00
12,5 (1/2)	730NR/20QR FK	40 - 200	10	30-150	Hendel-QR-omschakelratel	526	4000 826 537	499,00	WB00
10 (3/8)	730NR/5FK	10 - 50	5	7- 37	Omschakelratel	364	4000 826 538	409,00	WB00
12,5 (1/2)	730NR/10FK	20 - 100	10	15- 75	Omschakelratel	420	4000 826 539	419,00	WB00
12,5 (1/2)	730NR/20FK	40 - 200	10	30-150	Omschakelratel	513,5	4000 826 540	479,00	WB00
20 (3/4)	730NR/40FK	80 - 400	20	60-300	Omschakelratel	657	4000 826 541	675,00	WB00



Momentsleutel SENSOTORK 701

Voor het gecontroleerd rechts-/linksom aandraaien · Elektronisch aanduidend · Meting onafhankelijk van belastingtoepassingspunt · Maateenheden: Nm, cN·m, lbf·ft, in-lb · Evaluatie van het schroefproces door kleurige LED's, buzzer en vibratie · Kalibratie-interval instelbaar · Schakelnauwkeurigheid ±4 %

Levering met kalibratiecertificaat, verpakt conform UN 3091, klasse 9, lithium-ionen-batterij 3,6 V type 14500 en USB-kabel

Aandrijfvierkant [mm] (inch)	Model	Werkbereik [Nm]	Werkbereik [lbf.ft]	Lengte [mm]	Art.nr.	EUR	CS
6,3 (1/4)	701/2	1 - 20	0,7-15	210	4000 821 680	459,00	WB00



Momentsleutel Service MANOSKOP® 730N

Met opname voor opspangereedschap · Voor het gecontroleerd rechts- en linksom aandraaien · Activerend · QuickRelease-veiligheidsslot · Snelle, nauwkeurige instelling door snelverstelling · Dubbel stopsignaal · Goed afleesbaar dubbele schaal met kleuronderscheiding van Nm/ft-lb of ft-lb/in-lb · 2-componentengreep · Nauwkeurigheid ±3 % tolerantie van de ingestelde waarde

Bijzonderheid:

Geen reset naar "0" nodig, omdat het meetelement alleen tijdens het aandraaien wordt belast · Verdere belasting na het activeren of belastingen tegen de functionele richting in, bijv. bij vastzittende schroeven, hebben geen invloed op het activeringsmechanisme

Incl. kalibratiecertificaat conform DIN EN ISO 6789-2:2017 en gebruiksaanwijzing

Levering in transparante kunststof buis



4000 826 521

Model	Werkbereik [Nm]	Schaalverdeling [Nm]	Werkbereik [lbf.ft]	Opname [mm]	Lengte [mm]	Art.nr.	EUR	CS
730N/2	4 - 20	1	40-180	9 x 12	275	4000 826 519	275,00	WB00
730N/5	10 - 50	5	7- 37	9 x 12	330	4000 826 520	279,00	WB00
730N/10	20 - 100	10	15- 75	9 x 12	386	4000 826 521	315,00	WB00
730N/12	25 - 130	10	20- 95	14 x 18	421	4000 826 522	335,00	WB00
730N/20	40 - 200	10	30-150	14 x 18	467	4000 826 523	359,00	WB00
730N/40	80 - 400	20	60-300	14 x 18	607	4000 826 524	525,00	WB00
730N/65	130 - 650	50	100-480	14 x 18	890	4000 826 525	785,00	WB00
730N/80	160 - 800	50	120-600	22 x 28	1178	4000 826 526	1015,00	WB00

**Momentsleutel Service MANOSKOP® 730 Quick**

Met opname voor opspangereedschap · Voor het gecontroleerd rechts- en linksom aandraaien · Activerend · Dubbel stopsignaal · Links aandraaien door omdraaien van het steekgereedschap · Nauwkeurigheid ±4 % tolerantie van de ingestelde waarde



4000 826 632

Bijzonderheid:

Geen reset op "0" nodig, omdat het meetelement alleen tijdens het aandraaien belast wordt · Verdere belasting na het losmaken of belastingen in tegengestelde richting, bijv. bij vastzittende schroeven, hebben geen invloed op het ontgrendelmechanisme

Incl. kalibratiecertificaat conform DIN EN ISO 6789-2:2017 en gebruiksaanwijzing

Levering in transparante kunststof buis

Model	Werkbereik [Nm]	Schaalverdeling [Nm]	Opname [mm]	Lengte [mm]	Art.nr.	EUR	CS
730/2 Quick	4 - 20	0,5	9 x 12	179	4000 826 632	255,00	WB00
730/4 Quick	8 - 40	1	9 x 12	223	4000 826 633	259,00	WB00

**Momentsleutel Service MANOSKOP® 730 Quick**

Met opname voor opspangereedschap · Voor het gecontroleerd rechts- en linksom aandraaien · Activerend · QuickRelease-veiligheidsslot · Snelle instelling door klemhefboom in de handgreep · Dubbel stopsignaal · Dubbele schaal Nm/ft-lb of Nm/in-lb · Links aandraaien door omdraaien van het steekgereedschap · Nauwkeurigheid ±4 % tolerantie van de ingestelde waarde

Bijzonderheid:

Geen reset op "0" nodig, omdat het meetelement alleen tijdens het aandraaien belast wordt · Verdere belasting na het losmaken of belastingen in tegengestelde richting, bijv. bij vastzittende schroeven, hebben geen invloed op het ontgrendelmechanisme

Incl. kalibratiecertificaat conform DIN EN ISO 6789-2:2017 en gebruiksaanwijzing

Levering in transparante kunststof buis



4000 826 513



4000 826 516

Model	Werkbereik [Nm]	Schaalverdeling [Nm]	Werkbereik [lbf.ft]	Opname [mm]	Lengte [mm]	Art.nr.	EUR	CS
730/5 Quick	6 - 50	2	5- 36	9 x 12	315	4000 826 513	259,00	WB00
730/10 Quick	20 - 100	2,5	15- 75	9 x 12	370	4000 826 514	275,00	WB00
730/12 Quick	25 - 130	2,5	20- 95	14 x 18	410	4000 826 515	285,00	WB00
730/20 Quick	40 - 200	5	30-145	14 x 18	455	4000 826 516	315,00	WB00
730/30 Quick	60 - 300	10	50-220	14 x 18	500	4000 826 618	345,00	WB00
730/40 Quick	80 - 400	10	60-300	14 x 18	590	4000 826 517	455,00	WB00
730/65 Quick	130 - 650	20	100-480	14 x 18	875	4000 826 518	675,00	WB00

**Momentsleutel Service MANOSKOP® 730 Fix**

Met opname voor opspangereedschap · Voor het gecontroleerd rechts- en linksom aandraaien · Activerend · **Voor werkzaamheden in de serieproductie** · Instelknop kan na instelling van het activeringsmoment worden uitgedraaid · Onbedoeld veranderen van het streefdraaimoment wordt zo voorkomen · De meegeleverde borgschroef beschermt bovendien tegen manipulatie · Evenals de bijgevoegde zelfklevende afdichting. Geen verstelling mogelijk zonder zegelbreuk · QuickRelease-veiligheidsslot · Snelle, nauwkeurige instelling door QuickSelect-snelverstelling · Dubbel stopsignaal · Zeer goed afleesbare dubbele schaal met kleuronderscheiding van Nm/ft-lb of ft-lb/in-lb · Links aandraaien door omdraaien van het steekgereedschap · 2-componentengreep (bestand tegen oliën, vetten, remvloeistoffen en Skydrol) · Nauwkeurigheid ±3 % tolerantie van de ingestelde waarde

Bijzonderheid:

Geen reset naar "0" nodig, omdat het meetelement alleen tijdens het aandraaien wordt belast · Verdere belasting na het activeren of belastingen tegen de functionele richting in, bijv. bij vastzittende schroeven, hebben geen invloed op het activeringsmechanisme, dat daardoor wordt beschermd tegen beschadiging

Incl. kalibratiecertificaat conform DIN EN ISO 6789-2:2017 en gebruiksaanwijzing

Levering in kunststof cassette



4000 826 527

Model	Werkbereik [Nm]	Schaalverdeling [Nm]	Werkbereik [lbf.ft]	Opname [mm]	Lengte [mm]	Art.nr.	EUR	CS
730/12 Fix	25 - 130	10	20- 95	14 x 18	421	4000 826 529	409,00	WB00
730/20 Fix	40 - 200	10	30-150	14 x 18	467	4000 826 530	419,00	WB00
730/40 Fix	80 - 400	10	60-300	14 x 18	607	4000 826 531	619,00	WB00
730/65 Fix	130 - 650	20	100-480	14 x 18	890	4000 826 532	935,00	WB00
730/1165 Fix	130 - 650	50	100-480	22 x 28	911	4000 826 533	959,00	WB00
730/80 Fix	160 - 800	50	120-600	22 x 28	1178	4000 826 534	1205,00	WB00
730/100 Fix	200 - 1000	100	150-750	22 x 28	1363	4000 826 535	1499,00	WB00



Steeksleutelgereedschap 731/40

Chroom-legering-staal · Verchromd · Voor momentsleutel



4000 826 575

Sleutel-w. [mm]	Opname [mm]	Art.nr.	EUR	CS
16	14 x 18	4000 826 573	37,95	WB00
17	14 x 18	4000 826 574	36,95	WB00
18	14 x 18	4000 826 575	37,95	WB00
19	14 x 18	4000 826 576	36,95	WB00
21	14 x 18	4000 826 577	44,95	WB00
22	14 x 18	4000 826 578	44,95	WB00
24	14 x 18	4000 826 579	43,95	WB00
27	14 x 18	4000 826 580	43,95	WB00
30	14 x 18	4000 826 581	49,95	WB00
32	14 x 18	4000 826 582	49,95	WB00



4000 826 547



4000 826 568



Ringsteekgereedschap 732/40

Chroom-legering-staal · Verchromd · Voor momentsleutel

Sleutel-w. [mm]	Opname [mm]	Art.nr.	EUR	CS
13	14 x 18	4000 826 542	36,95	WB00
14	14 x 18	4000 826 543	36,95	WB00
15	14 x 18	4000 826 544	37,95	WB00
16	14 x 18	4000 826 545	36,95	WB00
17	14 x 18	4000 826 546	36,95	WB00
18	14 x 18	4000 826 547	36,95	WB00
19	14 x 18	4000 826 548	36,95	WB00
22	14 x 18	4000 826 549	44,95	WB00
24	14 x 18	4000 826 550	44,95	WB00
27	14 x 18	4000 826 551	44,95	WB00
30	14 x 18	4000 826 552	49,95	WB00
32	14 x 18	4000 826 553	49,95	WB00
36	14 x 18	4000 826 554	54,95	WB00

Insteekgereedschap 732TX

Voor schroeven met **buiten-TORX®-profiel** · Chroom-legering-staal · Verchromd · Voor momentsleutel

Sleutel-w.	Opname [mm]	Art.nr.	EUR	CS
E6	9 x 12	4000 826 564	32,95	WB00
E8	9 x 12	4000 826 565	32,95	WB00
E10	9 x 12	4000 826 566	32,95	WB00
E12	9 x 12	4000 826 567	32,95	WB00
E14	9 x 12	4000 826 568	32,95	WB00
E14	14 x 18	4000 826 569	44,95	WB00
E18	14 x 18	4000 826 570	44,95	WB00
E20	14 x 18	4000 826 571	44,95	WB00
E24	14 x 18	4000 826 572	49,95	WB00



4000 826 561



Insteekringsleutel 733/10

Open · Chroom-legering-staal · Verchromd · Voor momentsleutel

Sleutel-w. [mm]	Opname [mm]	Art.nr.	EUR	CS
10	9 x 12	4000 826 555	36,95	WB00
11	9 x 12	4000 826 556	36,95	WB00
12	9 x 12	4000 826 557	36,95	WB00
13	9 x 12	4000 826 558	36,95	WB00
14	9 x 12	4000 826 559	36,95	WB00
17	9 x 12	4000 826 560	36,95	WB00
18	9 x 12	4000 826 561	38,95	WB00
19	9 x 12	4000 826 562	36,95	WB00
22	9 x 12	4000 826 563	36,95	WB00

1/4"	3/8"	1/2"
6,3 mm	10,0 mm	12,5 mm

Insteekgereedschap 734

Met vierkant voor de opname van dopsleutelbits · Chroom-legering-staal · Verchromd · Voor momentsleutel

Aandrijfvierkant [mm] (inch)	Opname [mm]	Art.nr.	EUR	CS
6,3 (1/4)	9 x 12	4000 826 608	32,95	WB00
10 (3/8)	9 x 12	4000 826 609	32,95	WB00
12,5 (1/2)	9 x 12	4000 826 610	33,95	WB00



3/8"	1/2"	3/4"
10,0 mm	12,5 mm	20,0 mm



4000 826 584



4000 826 592

Insteekomzetratel 735

Chroom-legering-staal · Verchromd
60 tanden

Aandrijfvierkant [mm] (inch)	Opname [mm]	Art.nr.	EUR	CS
10 (3/8)	9 x 12	4000 826 583	77,95	WB00
12,5 (1/2)	9 x 12	4000 826 584	80,95	WB00
12,5 (1/2)	14 x 18	4000 826 585	82,95	WB00
20 (3/4)	14 x 18	4000 826 586	119,00	WB00
20 (3/4)	14 x 18	4000 826 587	145,00	WB00

Las-insteekgereedschap 737

Gebruineerd · Om beschadigingen door hoge temperaturen te voorkomen, werden de steunpin, veer en aflegging pas na het lassen van het gereedschap gemonteerd · Een gebruiksaanwijzing wordt meegeleverd

Opname [mm]	Art.nr.	EUR	CS
9 x 12	4000 826 592	25,95	WB00
14 x 18	4000 826 593	31,95	WB00



1/4"	3/8"	1/2"
6,3 mm	10,0 mm	12,5 mm



4000 826 590



Insteek-pal-omschakelratel 725 QR

Met QuickRelease-veiligheidsslot · Chroom-legering-staal
4000 826 588: 22 tanden, ratelhoek 16,4°
4000 826 589: 30 tanden, ratelhoek 12°
4000 826 590: 30 tanden, ratelhoek 12°
4000 826 591: 36 tanden, ratelhoek 10°

Aanwijzing: Gewijzigde steekmaat 38,5 mm

Aandrijfvierkant [mm] (inch)	Opname [mm]	Art.nr.	EUR	CS
6,3 (1/4)	9 x 12	4000 826 588	91,95	WB00
10 (3/8)	9 x 12	4000 826 589	93,95	WB00
12,5 (1/2)	9 x 12	4000 826 590	99,95	WB00
12,5 (1/2)	14 x 18	4000 826 591	99,95	WB00

14 x 18 mm
9 x 12 mm

Insteekadapter/verloopstuk

Voor het gebruik van insteekgereedschappen met buitenvierkant 14 x 18 mm in momentsleutels met binnenvierkant 9 x 12 mm (Let op! Bij gebruik verplicht een gecorrigeerde weergave- of instelwaarde berekenen) · Steekmaat 30,5 mm

Art.nr.	EUR	CS
4000 826 594	53,95	WB00



Momentsleuteltester SMARTCHECK USB

Voor momentsleutel · Compacte bouwvorm · voor horizontale of verticale montage · Display, displayhouder en basiselement zijn 180° draaibaar · Drie bedrijfsmodi (Track, First Peak, Peak Hold) en drie maateenheden (N·m, ft·lb, in·lb) · Bedrijf via meegeleverde netadapter of batterijen (4 x AAA of 1 x 9V-blok, (adapter inbegrepen)) · met geïntegreerde optische en akoestische overbelastingsbeveiliging · Weergaveafwijking ±1 % · SmartCheck 100 (8000 782 765) met reduceeradapter naar 1/4", SmartCheck 400 (8000 782 766) met reduceeradapter naar 1/2" · Tot max. 200 meetwaarden met tijd- en datumstempel kunnen in het apparaat worden opgeslagen en via de micro-USB-interface worden uitgelezen · Het display en folietoetsenbord zijn spatwaterdicht beschermd · De behuizing is van slagvast kunststof

Levering in stevige kunststof cassette



Levering zonder momentsleutel



Levering zonder momentsleutel

Aandrijfvierkant [mm] (inch)	Werkbereik [Nm]	Werkbereik	Art.nr.	EUR	CS
6,3 (1/4)	1- 10	0,74-7,4 8,9-88,5 ft·lb in·lb	8000 782 764	1075,00	▷ WJ07
10 (3/8)	10-100	7-74 89-885 ft·lb in·lb	8000 782 765	1075,00	▷ WJ07
20 (3/4)	40-400	30-295 354-3540 ft·lb in·lb	8000 782 766	1075,00	▷ WJ07
20 (3/4)	80-800	59-590 708-7081 ft·lb in·lb	8000 782 767	1075,00	▷ WJ07



Momentsleutel-set Klick-Torque C 3 Set 2

Met geïntegreerde hefboomomschakelratel · Voor gecontroleerd rechtsond aandraaien · Automatische schakeling bij het bereiken van de ingestelde waarde · Voel- en hoorbaar signaal voor het bereiken van de ingestelde waarde · Schakelnauwkeurigheid $\pm 3\%$ conform DIN en ISO 6789-1:2017-07

Inhoud:

Met 12,5 mm (1/2") vierkantaandrijving

- 1 momentsleutel werkbereik 40–200 Nm
 - Elk 1 **6-kant** kracht-dopsleutelbit SW 13/14/15/16/17/18/6/20/21 mm*
 - 1 verlengstuk met sneldraaihuls 125 mm**
 - * 38 mm lang, geschikt voor gebruik met elektrische of perslucht-slagschroevendraaiers
 - ** geschikt voor gebruik met elektrische en accu-schroevendraaiers
- (niet met slagschroevendraaiers)**
Levering incl. robuuste box met buitenmateriaal van textiel om het oppervlak te beschermen, compleet met conformiteitsverklaring conform DIN 6789-1 2017-07



Aandrijfvierkant [mm] (inch)	Inhoud	Werkbereik [Nm]	Werkbereik [lbf.ft]	Schaalverdeling [Nm]	Art.nr.	EUR	CS
12,5 (1/2)	11-delig	40-200	20-150	1	4000 822 316	249,00	WB25



Momentsleutel-set Click-Torque A 6 Set 1

Praktische set bestaande uit momentsleutel en gangbaar toebehoren · Voor rechtsond draaien en met omschakelratel met 45 tanden · Schakelnauwkeurigheid $\pm 4\%$

Inhoud:

- 1 momentsleutel met **6,3 mm (1/4")** zeskant-aandrijving (directe bitopname)
 - 1 bit taaihard met torsiezone voor schroeven met **kruiskop (PH)** mt. 2*
 - Elk 1 bit voor schroeven met **binnen-TORX®-profiel** mt. T 15/20/25/27/30/40*
 - Elk 1 bit voor schroeven met **binnenzeskantprofiel** mt. 3/4/5/6 mm*
 - 1 adapter **6,3 mm (1/4")-buitenvierkant** naar **6,3 mm (1/4")-buitenzeskant**
 - 1 verlengstuk **6,3 mm (1/4")** 75 mm lang
 - Elk 1 **6-kant-dopsleutelbit met klemfunctie** SW 6/7/8/10/12/13
 - 1 klittenbandstrip 50 x 240 mm
 - * 50 mm lang
- Levering in compacte box met buitenmateriaal van textiel**



Aandrijfvierkant [mm] (inch)	Inhoud	Werkbereik [Nm]	Werkbereik [lbf.ft]	Schaalverdeling [Nm]	Art.nr.	EUR	CS
6,3 (1/4)	20-delig	2,5 - 25	1-18	0,1	4000 821 935	189,00	WB25



Momentsleutel Click-Torque Push R/L

Voor het gecontroleerd rechts- en linksom aandraaien · Automatische schakeling bij het bereiken van de ingestelde waarde · Met instelbaar draaimoment · Eenvoudige instelling door het hoor- en voelbaar inklikken bij het bereiken van de schaalwaarde · **Eenvoudige richtingswissel door het onverliesbare doorsteekvierkant** · Hoor- en voelbaar schakelsignaal bij het bereiken van de schaalwaarde · Met ergonomische 2-componentengreep · Schakelnauwkeurigheid ± 3 % conform DIN EN ISO 6789-1:2017-07

Levering compleet met conformiteitsverklaring conform DIN EN ISO 6789-1 2017-07

Art.nr. 4000 822 336 Levering in zwarte kunststof box
 Art.nr. 4000 822 337 Levering in zwarte kunststof buis
 Art.nr. 4000 822 338 Levering in textiele box



4000 822 336



4000 822 337



4000 822 338



Aandrijfvierkant [mm] (inch)	Model	Werkbereik [Nm]	Schaalverdeling [Nm]	Werkbereik [lbf.ft]	Lengte [mm]	Art.nr.	EUR	CS
12,5 (1/2)	Click-Torque C 2 Push	20 - 100	0,5	15- 73	405	4000 822 336	185,00	WB25
12,5 (1/2)	Click-Torque C 3 Push	40 - 200	1	30-146	510	4000 822 337	195,00	WB25
20 (3/4)	Click-Torque E1 Push	200 - 1000	1	148-737	1250	4000 822 338	1325,00	WB25

Momentsleutel Click-Torque

Automatische schakeling bij het bereiken van de ingestelde waarde · Met hoor- en voelbaar inklikken bij bereiken van de schaalwaarde · Robuuste uitvoering met hefboomomschakelratel · Voor rechtsom aandraaien · Met ergonomische 2-componentengreep · Voel- en hoorbaar signaal voor het bereiken van de ingestelde waarde · Schakelnauwkeurigheid ± 3 % conform DIN en ISO 6789-1:2017-07 (art.nr. 4000 821 265 en 4000 821 266 ± 4 %)

Levering compleet met conformiteitsverklaring conform DIN 6789-1 2017

Levering in zwarte kunststof buis
 (4000 821 919 In zwarte kunststof box)



4000 821 265



4000 821 913



4000 821 917



4000 821 265



4000 821 266



Aandrijfvierkant [mm] (inch)	Model	Werkbereik [Nm]	Schaalverdeling [Nm]	Werkbereik [lbf.ft]	Lengte [mm]	Art.nr.	EUR	CS
6,3 (1/4)	Click-Torque A 5	2,5 - 25	0,1	1- 18	290	4000 821 265	135,00	WB25
Binnenzeskant 6,3 (1/4)	Click-Torque A 6	2,5 - 25	0,1	1- 18	290	4000 821 266	145,00	WB25
10 (3/8)	Click-Torque B 1	10 - 50	0,25	8- 36	360	4000 821 912	145,00	WB25
10 (3/8)	Click-Torque B 2	20 - 100	0,5	15- 73	405	4000 821 913	155,00	WB25
12,5 (1/2)	Click-Torque C 1	10 - 50	0,25	8- 36	360	4000 821 914	145,00	WB25
12,5 (1/2)	Click-Torque C 2	20 - 100	0,5	15- 73	405	4000 821 915	155,00	WB25
12,5 (1/2)	Click-Torque C 3	40 - 200	1	30-146	510	4000 821 916	165,00	WB25
12,5 (1/2)	Click-Torque C 4	60 - 300	1	45-220	595	4000 821 917	185,00	WB25
12,5 (1/2)	Click-Torque C 5	80 - 400	1	60-295	680	4000 821 918	355,00	WB25
20 (3/4)	Click-Torque E 1	200 - 1000	1	148-737	1250	4000 821 919	1105,00	WB25

PROMAT

Verloopstukken-set

Van chroom-vanadiumstaal · Mat verchromd · Praktische tweekleurige inleg voor een eenvoudige volledigheidscntrole

Inhoud:

- 1 vergrotingsstuk **6,3 mm** (1/4") naar **10,0 mm** (3/8")
- 1 vergrotingsstuk **10,0 mm** (3/8") naar **12,5 mm** (1/2")
- 1 verloopstuk **10,0 mm** (3/8") naar **6,3 mm** (1/4")
- 1 verloopstuk **12,5 mm** (1/2") naar **10,0 mm** (3/8")
- 1 adapter **6,3 mm** (1/4")-buitenvierkant naar **6,3 mm** (1/4")-buitenzeskant*
- 1 adapter **12,5 mm** (1/2")-buitenvierkant naar **6,3 mm** (1/4")-buitenzeskant*
- 1 adapter **6,3 mm** (1/4")-binnenvierkant naar **6,3 mm** (1/4")-binnenzeskant**

* voor het machinaal aandrijven van dopsleutelbits (conventionele accuschroevendraaier)

** voor het aandrijven van **6,3 mm** (1/4")-bits met een ratel of handgreep met **6,3 mm** (1/4")-vierkant



Inhoud	Art.nr.	EUR	CS
7-delig	4000 821 196	18,25	PK14



Verloopstukken-set S 2032-05

Van chroom-vanadiumstaal · Verchromd · Met kogelvergrendeling

Inhoud:

- 1 vergrotingsstuk **6,3 mm** (1/4") naar **10 mm** (3/8") (nr. 2030)
- 1 vergrotingsstuk **10 mm** (3/8") naar **12,5 mm** (1/2") (nr. 3019)
- 1 vergrotingsstuk **12,5 mm** (1/2") naar **20 mm** (3/4") (nr. 1932)
- 1 verloopstuk **10 mm** (3/8") naar **6,3 mm** (1/4") (nr. 3020)
- 1 verloopstuk **12,5 mm** (1/2") naar **10 mm** (3/8") (nr. 1930)

Levering in kunststof box met schuimstofvoering

Inhoud	Art.nr.	EUR	CS
5-delig	4000 773 304	54,95	WC01



Verloopstukken-set 781/5 Set 1

Van chroom-vanadiumstaal · Mat verchromd · Voor hand- en machinetoepassingen (conv. accuschroevendraaier, non impact)

Inhoud:

- 1 vergrotingsstuk **6,3 mm** (1/4") naar **10,0 mm** (3/8")
- 1 verloopstuk **6,3 mm** (1/4") naar **12,5 mm** (1/2")
- 1 verloopstuk **10,0 mm** (3/8") naar **6,3 mm** (1/4")
- 1 vergrotingsstuk **10,0 mm** (3/8") naar **12,5 mm** (1/2")
- 1 verloopstuk **12,5 mm** (1/2") naar **10,0 mm** (3/8")

Levering op robuuste textielgordel met karabijnhaak

Inhoud	Art.nr.	EUR	CS
5-delig	8000 907 877	49,95	WX06



Verloopstukken-set 958/7

Van speciaal staal · Verchromd · Met praktische randafwerking · Met kogelvergrendeling

Inhoud:

- 1 vergrotingsstuk **6,3 mm** (1/4") naar **10 mm** (3/8")
- 1 verloopstuk **10 mm** (3/8") naar **12,5 mm** (1/2")
- 1 vergrotingsstuk **12,5 mm** (1/2") naar **20 mm** (3/4")
- 1 verloopstuk **10 mm** (3/8") naar **6,3 mm** (1/4")
- 1 verloopstuk **12,5 mm** (1/2") naar **10 mm** (3/8")
- 1 verloopstuk **20 mm** (3/4") naar **12,5 mm** (1/2")
- Bitadapter vierkant **6,3 mm** (1/4") naar **6,3 mm** (1/4")

Inhoud	Art.nr.	EUR	CS
7-delig	4000 822 742	89,95	WX26



Dopsleutelbit

6,3 mm (1/4")-vierkantaandrijving · 6-kant · Chroom-vanadiumstaal

DIN 3124/ISO 2725-1

Dopsleutelbit 20

6,3 mm (1/4")-vierkantaandrijving · 6-kant · Vanadiumstaal · Verchroomd · Gekarteld

DIN 3124/ISO 2725-1

Dopsleutelbit 40

6,3 mm (1/4")-vierkantaandrijving · 6-kant · HPQ-hoogwaardig staal · Verchroomd

DIN 3124/ISO 2725-1

Sleutel-w. [mm]	Lengte [mm]	Art.nr.	EUR	Lengte [mm]	Art.nr.	EUR	Lengte [mm]	Art.nr.	EUR
4	-	-	-	25	4000 824 300	4,95	23	4000 826 208	4,90
4,5	-	-	-	25	4000 824 301	4,95	23	4000 826 209	4,95
5	25	4000 821 005	1,90	25	4000 824 302	5,25	23	4000 826 210	4,95
5,5	25	4000 821 208	2,15	25	4000 824 303	5,25	23	4000 826 211	4,95
6	25	4000 821 006	1,90	25	4000 824 304	5,25	23	4000 826 212	4,85
7	25	4000 821 007	1,90	25	4000 824 305	5,25	23	4000 826 213	4,85
8	25	4000 821 008	1,90	25	4000 824 306	5,25	23	4000 826 214	4,85
9	25	4000 821 009	1,95	25	4000 824 307	5,25	23	4000 826 215	4,95
10	25	4000 821 010	1,95	25	4000 824 308	5,25	23	4000 826 216	4,95
11	25	4000 821 011	2,10	25	4000 824 309	5,25	23	4000 826 217	5,25
12	25	4000 821 012	2,30	25	4000 824 310	5,75	23	4000 826 218	5,50
13	25	4000 821 013	2,30	25	4000 824 311	5,50	23	4000 826 219	4,95
14	-	-	-	25	4000 824 312	5,75	24	4000 826 220	5,95

PK14

WC01

WB00



Dopsleutelbit 8790 HMA HF

6,3 mm (1/4")-vierkantaandrijving · 6-kant met klemfunctie en kleurcodesysteem · Van gelegeerd gereedschapsstaal · Mat verchroomd



Sleutel-w. [mm]	Lengte [mm]	Art.nr.	EUR	CS	Sleutel-w. [mm]	Lengte [mm]	Art.nr.	EUR	CS	Sleutel-w. [mm]	Lengte [mm]	Art.nr.	EUR	CS
4	23	8000 378 241	4,50	WX06	7	23	8000 378 246	4,80	WX06	12	23	8000 378 238	5,25	WX06
4,5	23	8000 378 242	4,50	WX06	8	23	8000 378 247	4,80	WX06	13	23	8000 378 239	5,25	WX06
5	23	8000 378 243	4,50	WX06	9	23	8000 378 248	4,80	WX06	14	23	8000 378 240	5,25	WX06
5,5	23	8000 378 244	4,50	WX06	10	23	8000 378 236	4,95	WX06	15	23	8000 544 750	5,25	WX06
6	23	8000 378 245	4,80	WX06	11	23	8000 378 237	5,25	WX06					



Extra lange dopsleutelbit

6,3 mm (1/4")-vierkantaandrijving · 6-kant · Chroom-vanadiumstaal · Mat verchroomd · Lange uitvoering

DIN 3124/ISO 2725

Dopsleutelbit 20 L

6,3 mm (1/4")-vierkantaandrijving · 6-kant · Vanadiumstaal · Verchroomd · Gekarteld · Lange uitvoering

DIN 3124/ISO 2725-1

Dopsleutelbit 40 L

6,3 mm (1/4")-vierkantaandrijving · 6-kant · HPQ-hoogwaardig staal · Verchroomd · Lange uitvoering

DIN 3124/ISO 2725-1

Sleutel-w. [mm]	Lengte [mm]	Art.nr.	EUR	Lengte [mm]	Art.nr.	EUR	Lengte [mm]	Art.nr.	EUR
5	-	-	-	-	-	-	50	4000 826 221	15,95
5,5	-	-	-	-	-	-	50	4000 826 222	15,95
6	50	4000 821 016	3,90	50	4000 824 030	16,25	50	4000 826 223	15,95
7	50	4000 821 017	3,90	50	4000 824 031	16,50	50	4000 826 224	15,75
8	50	4000 821 018	3,90	50	4000 824 032	16,50	50	4000 826 225	15,25
9	-	-	-	-	-	-	50	4000 826 226	16,95
10	50	4000 821 020	3,90	50	4000 824 034	17,25	50	4000 826 227	16,25
11	-	-	-	-	-	-	50	4000 826 228	16,95
12	-	-	-	-	-	-	50	4000 826 229	15,95
13	50	4000 821 015	4,60	50	4000 824 036	17,25	50	4000 826 230	15,75

PK14

WC01

WB00

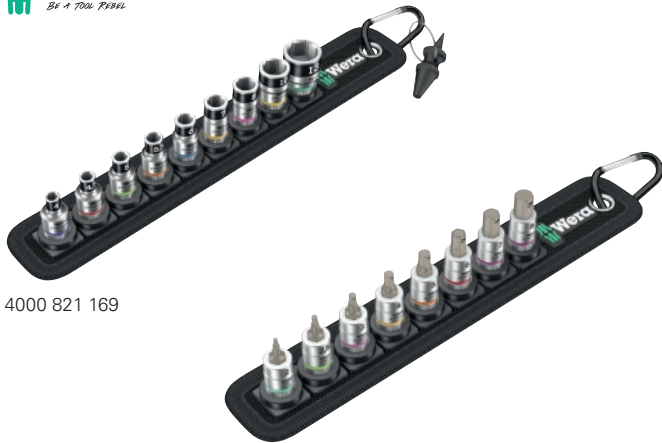

4000 821 169

4000 821 172



1/4"
6,3 mm

Dopsleutelbit

Voor hand- en machinetoepassingen (conv. accuschroevendraaier) · **Met krachtige permanente magneet**

Aandrijving: **6,3 mm** (1/4")-zeskant DIN 3126 -E 6,3, ISO 1173

Sleutel-w. [mm]	Lengte [mm]	Art.nr.	EUR	CS
5,5	60	4000 821 220	2,40	PK14
6	60	4000 821 000	2,40	PK14
7	60	4000 821 001	2,40	PK14
8	60	4000 821 002	2,40	PK14
9,4	60	4000 821 014	2,65	PK14
10	60	4000 821 003	2,60	PK14
13	60	4000 821 004	2,90	PK14



1/4"
6,3 mm

Dopsleutelassortiment

Voor hand- en machinetoepassingen (conv. accuschroevendraaier) · **Met krachtige permanente magneet**

Aandrijving: 6,3 mm (1/4")-zeskant, DIN 3126 - E 6,3 · ISO 1173

Inhoud:

1 dopsleutelbit met 6,3 mm (1/4") 6-kant aandrijving 6 / 7 / 8 / 10 / 13 mm

Levering in stevige opvouwbare foedraal

Inhoud	Lengte [mm]	Art.nr.	EUR	CS
5-delig	50	4000 821 048	14,50	PK14

5



4000 821 169

Steeksleutelset

6,3 mm (1/4")-vierkantaandrijving · Robuuste textielgordel, incl. karabijnhaak · Met fleecerug en klittenbandstrips voor eenvoudige bevestiging aan bijv. stelling, werkplaatswagen en Wera 2go-gereedschapstransportsysteem · Soepel draaiend draaimechanisme voor veilige opslag en eenvoudig verwijderen

Inhoud art.nr. 4000 821 169 (Belt 1):

Voor schroeven met buitenzeskant

- Elk 1 dopsleutelbit **6,3 mm** (1/4")-vierkantaandrijving met **klemfunctie** 4/4,5/5/5,5/6/7/8/10/13 mm*
- 1 moervervijderingsgereedschap
- 1 textielgordel
- 1 klittenbandstrip 30 x 200 mm
- * 23 mm lang

Inhoud art.nr. 4000 821 172 (Belt 2):

Voor schroeven met binnenzeskantprofiel

- Elk 1 dopsleutelbit **6,3 mm** (1/4")-vierkantaandrijving (**AB maat 3 mm met klemfunctie**) 2/2,5/3/4/5/6/7/8 mm**
- 1 textielgordel
- 1 klittenbandstrip 30 x 200 mm
- ** 28 mm lang

Inhoud art.nr. 4000 821 176 (Belt 3):

Voor schroeven met binnen-TORX®-profiel

- Elk 1 dopsleutelbit **6,3 mm** (1/4")-vierkantaandrijving met **klemfunctie** T 8/9/10/15/20/25/27/30/40**
- 1 textielgordel
- 1 klittenbandstrip 30 x 200 mm
- ** 28 mm lang

Inhoud art.nr. 4000 821 179 (Belt 4):

Voor schroeven met buitenzeskant

- Elk 1 dopsleutelbit **6,3 mm** (1/4")-vierkantaandrijving 5/5,5/6/7/8/10/11/12/13 mm*
- 1 textielgordel
- 1 klittenbandstrip 30 x 200 mm
- * 23 mm lang

Inhoud	Art.nr.	EUR	CS
10-delig	4000 821 169	50,95	WX06
8-delig	4000 821 172	65,95	WX06
9-delig	4000 821 176	62,95	WX06
9-delig	4000 821 179	28,95	WX06



1/4"
6,3 mm

Dopsleutelbit 869/4M

Voor hand- en machinetoepassingen (conv. accuschroevendraaier) · **Met krachtige permanente magneet**

Aandrijving: **6,3 mm** (1/4")-zeskant DIN ISO 1173 E 6,3

Sleutel-w. [mm]	Lengte [mm]	Art.nr.	EUR	CS
5,5	50	4000 821 035	5,50	WX01
6	50	4000 821 036	5,50	WX01
7	50	4000 821 037	5,50	WX01
8	50	4000 821 038	5,50	WX01
9,4	50	4000 821 041	6,75	WX01
10	50	4000 821 040	5,50	WX01
13	50	4000 821 042	6,95	WX01

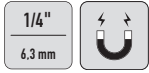

Dopsleutelbit-assortiment 869/4 M

Voor hand- en machinetoepassingen (conv. accuschroevendraaier) · **Met krachtige permanente magneet**

Aandrijving: 6,3 mm (1/4")-zeskant DIN ISO 1173 E 6,3

Inhoud:

Elk 1 dopsleutelbit met 6,3 mm (1/4") 6-kant aandrijving 7 / 8 / 10 / 12 / 13
6,3 mm (1/4"), 7,9 mm (5/16"), 9,5 mm (3/8")

Levering in riemtas



Inhoud	Lengte [mm]	Art.nr.	EUR	CS
8-delig	50	4000 821 110	39,95	WX01



Dopsleutelbit

6,3 mm (1/4")-vierkantaandrijving · Voor sleufschroeven · Sokkel van chroom-vanadiumstaal · Mat verchromd · Mes van speciaal staal · Gefosfateerd

DIN 3120/ISO 1174

Dopsleutelbit IS 20

6,3 mm (1/4")-vierkantaandrijving · Voor sleufschroeven · Vanadiumstaal · Verchromd · Punt van mangaangefosfateerd speciaal staal · Gekarteld

DIN 3120/ISO 1174

Snijkant-B. [mm]	Snijvlak-st. [mm]	Lengte [mm]	Art.nr.	EUR
4	0,5	32	4000 821 023	3,40
5,5	0,4	32	4000 821 024	3,40
6,5	-	-	-	-
8	-	-	-	-

Snijvlak-st. [mm]	Lengte [mm]	Art.nr.	EUR
0,8	37	4000 824 320	7,75
1	37	4000 824 321	7,75
1,2	37	4000 824 322	7,75
1,6	37	4000 824 323	7,75

PK14

WC01



Dopsleutelbit

6,3 mm (1/4")-vierkantaandrijving · Voor schroeven met kruiskop (PH) · Sokkel van chroom-vanadiumstaal · Mat verchromd · Mes van speciaal staal · Gefosfateerd

DIN 3120/ISO 1174

Dopsleutelbit IKS 20

6,3 mm (1/4")-vierkantaandrijving · Voor schroeven met kruiskop (PH) · Vanadiumstaal · Verchromd · Punt van mangaangefosfateerd speciaal staal · Gekarteld

DIN 3120/ISO 1174/DIN ISO 8764-1 PH

Dopsleutelbit 44 P

6,3 mm (1/4")-vierkantaandrijving · Voor schroeven met kruiskop (PH) · Chroomlegering-staal · Verchromd

DIN 3120/ISO 1174-1/DIN 5260

Maat	Lengte [mm]	Art.nr.	EUR	Lengte [mm]	Art.nr.	EUR	Lengte [mm]	Art.nr.	EUR
PH 1	32	4000 821 027	3,30	37	4000 824 331	7,75	28	4000 826 249	7,75
PH 2	32	4000 821 028	3,30	37	4000 824 332	7,75	28	4000 826 250	7,75
PH 3	32	4000 821 029	3,30	37	4000 824 333	7,75	28	4000 826 251	7,75
PH 4	-	-	-	-	-	-	28	4000 826 252	7,75

PK14

WC01

WB00



1/4"
6,3 mm



1/4"
6,3 mm



1/4"
6,3 mm



Dopsleutelbit

6,3 mm (1/4")-vierkantaandrijving · Voor schroeven met kruiskop (PZD) · Sokkel van chroom-vanadiumstaal · Mat verchromd · Mes van speciaal staal · Gefosfateerd

DIN 3120/ISO 1174



Dopsleutelbit IKS20 PZD

6,3 mm (1/4")-vierkantaandrijving · Voor schroeven met kruiskop (PZD) · Vanadiumstaal · Verchromd · Punt van mangaangefosfateerd speciaal staal · Gekarteld

DIN 3120/ISO 1174/DIN ISO 8764-1 PZD



Dopsleutelbit 44 PZ

6,3 mm (1/4")-vierkantaandrijving · Voor schroeven met kruiskop (PZD) · Chroomlegering-staal · Verchromd

DIN 3120/ISO 1174-1

Maat	Lengte [mm]	Art.nr.	EUR
PZD 1	32	4000 821 031	3,30
PZD 2	32	4000 821 032	3,30
PZD 3	32	4000 821 033	3,30

PK14

Lengte [mm]	Art.nr.	EUR
37	4000 824 341	8,75
37	4000 824 342	8,75
37	4000 824 343	8,75

WC01

Lengte [mm]	Art.nr.	EUR
28	4000 826 253	7,75
28	4000 826 254	7,75
-	-	-

WB00



1/4"
6,3 mm



1/4"
6,3 mm



1/4"
6,3 mm



Dopsleutelbit

6,3 mm (1/4")-vierkantaandrijving · Voor schroeven met binnenzeskantprofiel · Sokkel van chroom-vanadiumstaal · Mat verchromd · Mes van speciaal staal · Gefosfateerd

DIN 3120/ISO 1174



Dopsleutelbit IN 20

6,3 mm (1/4")-vierkantaandrijving · Voor schroeven met binnenzeskantprofiel · Vanadiumstaal · Verchromd · Punt van mangaangefosfateerd speciaal staal · Gekarteld

DIN 7422/1174



Dopsleutelbit 44 K

6,3 mm (1/4")-vierkantaandrijving · Voor schroeven met binnenzeskantprofiel · Chroomlegering-staal · Verchromd

DIN 3120/ISO 1174-1

Sleutel-w. [mm]	Lengte [mm]	Art.nr.	EUR
2,5	32	4000 821 223	3,55
3	32	4000 821 043	3,10
4	32	4000 821 044	3,10
5	32	4000 821 045	3,10
6	32	4000 821 046	3,10
8	32	4000 821 047	3,10

PK14

Lengte [mm]	Art.nr.	EUR
37	4000 770 670	7,75
37	4000 824 353	7,75
37	4000 824 354	7,75
37	4000 824 355	7,75
37	4000 824 356	7,75
37	4000 824 358	7,75

WC01

Lengte [mm]	Art.nr.	EUR
-	-	-
28	4000 826 255	7,75
28	4000 826 256	7,75
28	4000 826 257	7,75
28	4000 826 258	7,75
28	4000 826 259	7,75

WB00



Dopsleutelbit 8740 A HF
6,3 mm (1/4")-vierkantaandrijving · Met klemfunctie en kleurcodesysteem · Gelegeerd gereedschapsstaal · Mat verchroomd

Voor schroeven met **binnenzeskantprofiel**

Sleutel-w. [mm]	Lengte [mm]	Art.nr.	EUR	CS
3	28	8000 377 946	7,95	WX06
4	28	8000 377 948	7,95	WX06
4	100	8000 377 947	9,50	WX06
5	28	8000 377 950	7,95	WX06
5	100	8000 377 949	9,50	WX06
6	28	8000 377 952	7,95	WX06
6	100	8000 377 951	9,50	WX06
7	28	8000 377 956	7,95	WX06
7	100	8000 377 955	9,50	WX06
8	28	8000 377 954	7,95	WX06
8	100	8000 377 953	9,50	WX06

Steeksleutelset 8740 A HF 1

6,3 mm (1/4")-vierkantaandrijving · 6-kant · Van gelegeerd gereedschapsstaal

Inhoud:

Elk 1 dopsleutelbit voor schroeven met **binnenzeskantprofiel**

mt. 4/5/6/7/8 mm*

1 klittenbandstrip 70 x 50 mm

* 100 mm lang

Bijzondere productvoordelen:

Alle dopsleutelbits met klemfunctie voor de schroef en met Wera toolfinder "Take it easy"

Levering in opbergtas van textiel materiaal

Inhoud	Art.nr.	EUR	CS
5-delig	4000 821 197	46,95	WX06



Dopsleutelbit
6,3 mm (1/4")-vierkantaandrijving · Voor schroeven met binnen-TORX®-profiel · Sokkel van chroom-vanadiumstaal · Mat verchroomd · Mes van speciaal staal · Gefosfateerd

DIN 3120/ISO 1174

Dopsleutelbit ITX 20
6,3 mm (1/4")-vierkantaandrijving · Voor schroeven met binnen-TORX®-profiel · Vanadiumstaal · Verchroomd · Punt van gebruint special staal · Gekarteld

DIN 3120/ISO 1174

Dopsleutelbit 44 KTX
6,3 mm (1/4")-vierkantaandrijving · Voor schroeven met binnen-TORX®-profiel · Chroom-legering-staal · Verchroomd

DIN 3120/ISO 1174-1

Maat	Lengte [mm]	Art.nr.	EUR	Lengte [mm]	Art.nr.	EUR	Lengte [mm]	Art.nr.	EUR
T8	-	-	-	37	4000 824 368	8,75	28	4000 826 231	8,50
T9	-	-	-	37	4000 824 369	8,75	28	4000 826 232	8,50
T10	32	4000 821 050	3,60	37	4000 824 370	8,75	28	4000 826 233	8,50
T15	32	4000 821 051	3,60	37	4000 824 371	8,75	28	4000 826 234	8,50
T20	32	4000 821 052	3,60	37	4000 824 372	8,75	28	4000 826 235	8,50
T25	32	4000 821 053	3,60	37	4000 824 373	8,75	28	4000 826 236	8,50
T27	32	4000 821 056	3,60	37	4000 824 374	8,75	28	4000 826 237	8,25
T30	32	4000 821 054	3,90	37	4000 824 375	8,75	28	4000 826 238	8,50
T40	32	4000 821 055	3,60	37	4000 824 376	9,75	28	4000 826 239	9,50

PK14

WC01

WB00

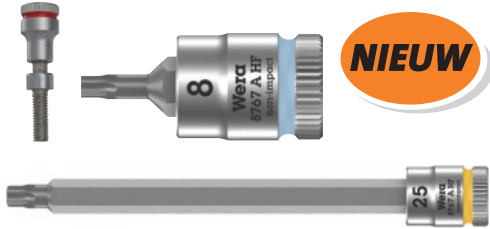

4000 826 244



Dopsleutelbit 8767 A HF TORX®

6,3 mm (1/4")-vierkantaandrijving · Met klemfunctie en kleurcodesysteem · Gelegeerd gereedschapsstaal · Mat verchroomd

Voor schroeven met **binnen-TORX®-profiel**

Maat	Lengte [mm]	Art.nr.	EUR	CS
T8	28	8000 378 025	6,25	WX06
T9	28	8000 378 026	6,25	WX06
T10	28	8000 378 014	6,25	WX06
T15	28	8000 378 015	6,25	WX06
T20	28	8000 378 016	6,25	WX06
T25	28	8000 378 018	6,25	WX06
T25	100	8000 378 017	7,75	WX06
T27	28	8000 378 020	6,25	WX06
T27	100	8000 378 019	7,75	WX06
T30	28	8000 378 022	6,25	WX06
T30	100	8000 378 021	7,75	WX06
T40	28	8000 378 024	6,25	WX06
T40	100	8000 378 023	7,75	WX06

Dopsleutelbit 44 KTXB

6,3 mm (1/4")-vierkantaandrijving · Met gat in de aandrijfpunt · Voor schroeven met **binnen-TORX®-profiel** (ook met borgpin) (TORX TAMPER RESISTANT) · Chroom-legering-staal · Verchroomd

DIN 3120/ISO 1174-1

Maat	Lengte [mm]	Art.nr.	EUR	CS
T8	28	4000 826 240	8,50	WB00
T9	28	4000 826 241	8,50	WB00
T10	28	4000 826 242	8,50	WB00
T15	28	4000 826 243	8,50	WB00
T20	28	4000 826 244	8,50	WB00
T25	28	4000 826 245	8,50	WB00
T27	28	4000 826 246	8,95	WB00
T30	28	4000 826 247	8,50	WB00
T40	28	4000 826 248	8,95	WB00

5



Dopsleutelset 8767 A TORX® HF 1

6,3 mm (1/4")-vierkantaandrijving · Van gelegeerd gereedschapsstaal

Inhoud:

Elk 1 dopsleutelbit voor schroeven met **binnen-TORX®-profiel** mt. T 25/27/30/40*
1 klittenbandstrip 50 x 70 mm
* 100 mm lang

Bijzondere productvoordelen:

Alle dopsleutelbits met klemfunctie voor de schroef en met Wera toolfinder "Take it easy"

Levering in opbergtas van textiel materiaal

Inhoud	Art.nr.	EUR	CS
4-delig	4000 821 194	36,95	WX06

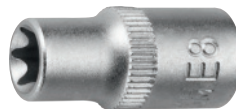

Dopsleutelbit

6,3 mm (1/4")-vierkantaandrijving · Voor schroeven met **buiten-TORX®-profiel** · Chroom-vanadiumstaal

DIN 3120/ISO 1174

Dopsleutelbit TX 20

6,3 mm (1/4")-vierkantaandrijving · Voor schroeven met **buiten-TORX®-profiel** · Vanadiumstaal · Verchroomd · Gekarteld

DIN 3120/ISO 1174

Maat	Lengte [mm]	Art.nr.	EUR
E4	25	4000 821 021	3,00
E5	25	4000 821 022	3,40
E6	25	4000 821 025	3,00
E7	25	4000 821 026	3,00
E8	25	4000 821 030	3,00
E10	25	4000 821 034	3,45

Lengte [mm]	Art.nr.	EUR
25	4000 824 378	7,25
25	4000 824 379	7,25
25	4000 824 380	7,25
25	4000 824 381	7,25
25	4000 824 382	7,25
25	4000 824 383	8,25

PK14

WC01



1/4"
6,3 mm



Adapter

Voor aandrijving van bits met een ratel

DIN 3123

Aandrijfhoek [mm] (inch)	Aandrijfhoek [mm] (inch)	Lengte [mm]	Art.nr.	EUR	CS
6,3 (1/4)	6,3 (1/4)	25	4000 821 073	2,65	PK14



1/4"
6,3 mm



Adapter

6,3 mm (1/4")-buitenvierkant naar 6,3 mm (1/4")-buitenzeskant · Voor de machinale aandrijving van **6,3 mm (1/4")-dopsleutelbits** (conventionele accuschroevendraaier)

Aandrijfhoek [mm] (inch)	Aandrijfhoek [mm] (inch)	Lengte [mm]	Art.nr.	EUR	CS
6,3 (1/4)	6,3 (1/4)	25	4000 821 074	2,55	PK14



1/4"
6,3 mm



Adapter

6,3 mm (1/4")-buitenvierkant naar 6,3 mm (1/4")-buitenzeskant · Voor de machinale aandrijving van **6,3 mm (1/4")-dopsleutelbits** (conventionele accuschroevendraaier)

Aandrijfhoek [mm] (inch)	Aandrijfhoek [mm] (inch)	Lengte [mm]	Art.nr.	EUR	CS
6,3 (1/4)	6,3 (1/4)	65	4000 821 078	3,70	PK14



1/4"
6,3 mm



Adapter 870/4

6,3 mm (1/4")-buitenvierkant naar 6,3 mm (1/4")-buitenzeskant · Voor de machinale aandrijving van **6,3 mm (1/4")-dopsleutelbits** (conventionele accuschroevendraaier)

Aandrijfhoek [mm] (inch)	Aandrijfhoek [mm] (inch)	Lengte [mm]	Art.nr.	EUR	CS
6,3 (1/4)	6,3 (1/4)	50	4000 821 076	6,75	WX01



1/4" → 3/8"
6,3 mm → 10,0 mm

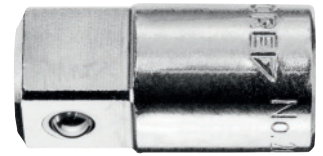

Vergrotingsstuk 2030

6,3 mm (1/4")-vierkantaandrijving · Voor handbediende dopsleutelbits · Met kogelvergrendeling · Vanadiumstaal · Verchroomd · **6,3 mm (1/4")-binnenvierkant naar 10 mm (3/8")-buitenvierkant**

DIN 3123/ISO 3316

Lengte [mm]	Art.nr.	EUR	CS
26	4000 824 390	10,25	WC01



1/4" → 3/8" → 1/2"
6,3 mm → 10,0 mm → 12,5 mm



Vergrotingsstuk 781 A 1/4 "

Van chroom-vanadiumstaal · Mat verchroomd · Voor hand- en machinetoepassingen (conv. accuschroevendraaier, non impact)

Art.nr. 8000 907 873

1 vergrotingsstuk **6,3 mm (1/4")-binnenvierkant naar 10,0 mm (3/8")-buitenvierkant**

Art.nr. 8000 907 874

1 vergrotingsstuk **6,3 mm (1/4")-binnenvierkant naar 12,5 mm (1/2")-buitenvierkant**

Lengte [mm]	Art.nr.	EUR	CS
25,2	8000 907 873	7,95	WX06
36,0	8000 907 874	10,75	WX06



1/4" → 3/8" → 1/2"
6,3 mm → 10,0 mm → 12,5 mm



Verloopstuk

6,3 mm (1/4")-vierkantaandrijving · Voor handbediende dopsleutelbits · Met kogelvergrendeling · HPQ-hoogwaardig staal · Verchroomd

4000 826 260: **6,3 mm (1/4")-binnenvierkant naar 10 mm (3/8")-buitenvierkant**
4000 826 261: **6,3 mm (1/4")-binnenvierkant naar 12,5 mm (1/2")-buitenvierkant**

Lengte [mm]	Art.nr.	EUR	CS
25	4000 826 260	9,50	WB00
28	4000 826 261	14,25	WB00



1/4"
6,3 mm



Verlengstuk

6,3 mm (1/4")-vierkantaandrijving · Chroom-vanadiumstaal · Verchroomd

DIN 3123 / ISO 3316



1/4"
6,3 mm



Verlengstuk 2090

6,3 mm (1/4")-vierkantaandrijving · Chroom-vanadiumstaal · Verchroomd

DIN 3123/ISO 3316



1/4"
6,3 mm



Verlengstuk 405

6,3 mm (1/4")-vierkantaandrijving · Chroom-legering-staal · Verchroomd

DIN 3123/ISO 3316

Lengte [mm]	Art.nr.	EUR	Art.nr.	EUR	Art.nr.	EUR
50	4000 821 060	3,20	-	-	4000 826 262	7,50
55	-	-	4000 824 393	8,25	-	-
75	4000 821 062	3,75	-	-	-	-
97	-	-	4000 824 394	8,50	-	-
100	4000 821 061	3,50	-	-	4000 826 263	7,75
148	-	-	4000 824 395	8,75	-	-
150	4000 821 063	3,80	-	-	4000 826 264	8,25
		PK14		WC01		WB00



1/4"
6,3 mm



Verlengstuk

Buigbaar · 6,3 mm
(1/4")-vierkantaandrijving · Chroom-vanadiumstaal

DIN 3123, ISO 3316



1/4"
6,3 mm



Verlengstuk 2088

Flexibel · 6,3 mm (1/4")-vierkantaandrijving · Chroom-vanadiumstaal · Verchroomd

DIN 3123/ISO 3316



1/4"
6,3 mm



Verlengstuk 406

Flexibel · 6,3 mm (1/4")-vierkantaandrijving · (Alleen voor rechtson aandraaien) · Max. belastbaarheid 5 Nm · Chroom-legering-staal verbindingstukken · Verchroomd

DIN 3123/ISO 3316

Lengte [mm]	Art.nr.	EUR	Art.nr.	EUR	Art.nr.	EUR
150	4000 821 064	6,75	4000 824 392	15,75	4000 826 270	18,50
		PK14		WC01		WB00



1/4"
6,3 mm



Verlengstuk

6,3 mm (1/4")-vierkantaandrijving · Chroom-vanadiumstaal · Glijstuk afneembaar

DIN 3122 / ISO 3315
DIN 3123 / ISO 3316

Lengte [mm]	Art.nr.	EUR	CS
100	4000 821 067	5,75	PK14



1/4"
6,3 mm



Dwarsgreep met glijstuk 2087

6,3 mm (1/4")-vierkantaandrijving · Voor handbediende dopsleutelbits met kogelvergrendeling · Vanadium staal · Verchroomd

DIN 3122/ISO 3315



1/4"
6,3 mm



Dwarsgreep met glijstuk 404

6,3 mm (1/4")-vierkantaandrijving · Chroom-legering-staal · Verchroomd

DIN 3122/ISO 3315

Lengte [mm]	Art.nr.	EUR	Art.nr.	EUR
115	4000 824 391	11,50 WC01	4000 826 267	10,25 WB00



1/4"
6,3 mm



Cardangewricht

6,3 mm (1/4")-vierkantaandrijving · Chroom-vanadiumstaal

DIN 3123 / ISO 3316



1/4"
6,3 mm



Cardangewricht 2095

6,3 mm (1/4")-vierkantaandrijving · Vanadiumstaal · Verchroomd

DIN 3123/ISO 3316



1/4"
6,3 mm



Cardangewricht 407

6,3 mm (1/4")-vierkantaandrijving · Chroom-legering-staal · Verchroomd

DIN 3123/ISO 3316

Lengte [mm]	Art.nr.	EUR	Art.nr.	EUR	Art.nr.	EUR
40	4000 821 070	7,75 PK14	4000 824 396	25,95 WC01	4000 826 271	23,95 WB00



1/4"
6,3 mm



Handgreep met vierkant aansluiting

6,3 mm (1/4")-buitenvierkant · Meercomponentengreep

DIN 3122 / ISO 3315



QR 1/4"
6,3 mm



Handgreep met vierkant aansluiting

6,3 mm (1/4")-vierkantaandrijving · Chroom-legering-staal, verchroomd

DIN 3122/ISO 3315



QR 1/4"
6,3 mm



Handgreep met vierkant aansluiting

6,3 mm (1/4")-vierkantaandrijving · Chroom-legering-staal, verchroomd

DIN 3122/ISO 3315

Lengte [mm]	Art.nr.	EUR	Art.nr.	EUR	Art.nr.	EUR
150	4000 821 077	5,25 PK14	4000 824 397	8,95 WC01	4000 826 277	10,75 WB00

PROMAT



1/4"
6,3 mm

Bit-/hefboomomschakelratel

6,3 mm (1/4")-vierkantaandrijving · In combinatie met de meegeleverde bitadapters kan elk bit met 6,3 mm (1/4") zeskantaandrijving gebruikt worden · Dopvergrendelingsfunctie met drukknopbediening · Extra bitopname in de greep (magnetisch) · 72 tanden

Levering compleet met bitadapter

Aandrijving [mm] (inch)	Lengte [mm]	Art.nr.	EUR	CS
6,3 (1/4)	95	4000 821 501	17,75	PK14

Wera
Zyklus



1/4"
6,3 mm

Doorsteekratel Zyklus Metal push

6,3 mm (1/4")-vierkantaandrijving · **Robuuste, fijnvertande, gesmede metalen ratel van gelegeerd gereedschapsstaal · Met onverliesbaar doorsteekvierkant** en dopvergrendelingsfunctie · Smalle bouwvorm · Lange hendel · Ratelhoek slechts 4,7° · **(Ook optimaal geschikt voor zeer krappe werkruimtes)**



Aandrijving [mm] (inch)	Lengte [mm]	Art.nr.	EUR	CS
6,3 (1/4)	141	4000 821 536	51,95	WX06

5

PROMAT

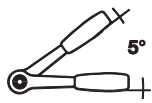

1/4"
6,3 mm

Bit-/hefboomomschakelratel

Met **directe bit-opname** · Voor bits 6,3 mm (1/4") · Extra bitopname in de greep (magnetisch) · 72 tanden

Aandrijving [mm] (inch)	Lengte [mm]	Art.nr.	EUR	CS
6,3 (1/4)	95	4000 821 540	16,75	PK14

GEDORE
WERKZEUGE FÜR'S LEBEN



1/4"
6,3 mm



Omschakelratel 2093 U-3

6,3 mm (1/4")-vierkantaandrijving · **Met schakelschijf** · Fijnvertand · Chroom-vanadiumstaal · Verchroomd · 2-componentengreep met ophanggat
Ratelhoek 5°
72 tanden

DIN 3122/ISO 3315

Aandrijving [mm] (inch)	Lengte [mm]	Art.nr.	EUR	CS
6,3 (1/4)	129	4000 824 385	45,95	WC01

GEDORE
WERKZEUGE FÜR'S LEBEN



1/4"
6,3 mm



Doorsteekratel 2093 Z-94

6,3 mm (1/4")-vierkantaandrijving · Chroom-vanadiumstaal · **Met doorsteekvierkant** · Met kogelvergrendeling · Verchroomd · Eénhandsbediening van de lengteverstelling door middel van vergrendelingsmechanisme op de greepkraag
Ratelhoek 18°

20 tanden

DIN 3122/ISO 3315

Aandrijving [mm] (inch)	Lengte [mm]	Art.nr.	EUR	CS
6,3 (1/4)	129	4000 824 384	29,95	WC01

STAHLWILLE



1/4"
6,3 mm



Omschakelratel 411

6,3 mm (1/4")-vierkantaandrijving · Met 2-componentengreep · Chroom-legering-staal · Verchroomd

Ratelhoek 6°

60 tanden

DIN 3122/ISO 3315

Aandrijving [mm] (inch)	Lengte [mm]	Art.nr.	EUR	CS
6,3 (1/4)	118	4000 826 273	42,95	WB00



Hefboomschakelratel

6,3 mm (1/4")-vierkantaandrijving · Met 2-componentengreep · Chroom-vanadiumstaal · Mat verchroomd · Dopvergrendelingsfunctie met drukknopbediening
Ratelhoek 18°
 20 tanden

DIN 3122/ISO 3315

Aandrijving [mm] (inch)	Lengte [mm]	Art.nr.	EUR	CS
6,3 (1/4)	145	4000 821 181	24,95	PK14



Hefboomschakelratel

6,3 mm (1/4")-vierkantaandrijving · Met 2-componentengreep · Chroom-vanadiumstaal · Mat verchroomd · Dopvergrendelingsfunctie met drukknopbediening
Ratelhoek 5°
 72 tanden

DIN 3122/ISO 3315

Aandrijving [mm] (inch)	Lengte [mm]	Art.nr.	EUR	CS
6,3 (1/4)	145	4000 821 236	18,75	PK14



Hefboomschakelratel 2093 U-10

6,3 mm (1/4")-vierkantaandrijving · Chroom-vanadiumstaal · Met 2-componentengreep · Verchroomd · Ratelblokkering in middenstand
Ratelhoek 15°
 24 tanden

DIN 3122/ISO 3315

Aandrijving [mm] (inch)	Lengte [mm]	Art.nr.	EUR	CS
6,3 (1/4)	129	4000 824 386	60,95	WCO1



Hefboomschakelratel 2093 U-20

6,3 mm (1/4")-vierkantaandrijving · Met 2-componentengreep met ophanggat · Fijnvertand · Chroom-vanadiumstaal · Dopvergrendelingsfunctie met drukknopbediening en inklikautomaat (bij het omschakelen klikt de schakelhendel automatisch voor rechts- of linksom draaien in)
Ratelhoek 9°
 40 tanden

DIN 3122/ISO 3315

Aandrijving [mm] (inch)	Lengte [mm]	Art.nr.	EUR	CS
6,3 (1/4)	127	4000 821 587	56,95	WC01



Hefboomschakelratel 415

6,3 mm (1/4")-vierkantaandrijving · Met 2-componentengreep · Chroom-legering-staal, verchroomd
Ratelhoek 16,4°
 22 tanden

DIN 3122/ISO 3315

Aandrijving [mm] (inch)	Lengte [mm]	Art.nr.	EUR	CS
6,3 (1/4)	117	4000 826 275	53,95	WB00



Hefboomschakelratel 415QR N

6,3 mm (1/4")-vierkantaandrijving · Met QuickRelease-veiligheidsslot, drukknopbediening en 2-componentengreep · FOD-preventief door schroefloze uitvoering · Chroom-legering-staal · Verchroomd
Ratelhoek 4,5°
 80 tanden

DIN 3122/ISO 3315

Aandrijving [mm] (inch)	Lengte [mm]	Art.nr.	EUR	CS
6,3 (1/4)	117	4000 826 276	61,95	WB00



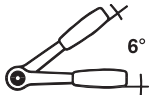

1/2"
12,5 mm



Hefboomomschakelratel 8008 A Zyklop Mini 3

6,3 mm (1/4")-vierkantaandrijving · Met Kraftform-greep · Gesmede, massief stalen uitvoering · **Aanbevolen moment 65 Nm · 60 tanden**

Aandrijving [mm] (inch)	Lengte [mm]	Art.nr.	EUR	CS
6,3 (1/4)	87	4000 822 313	37,95	WX06



1/4"
6,3 mm

Hefboomomschakelratel Zyklop Metal switch

6,3 mm (1/4")-vierkantaandrijving · **Robuuste, fijnvertande, gesmede ratel van metaal** · Van gelegeerd gereedschapsstaal · Dopvergrendelingsfunctie met drukknopbediening · Smalle bouwvorm · Lange hendel · **(Ook optimaal geschikt voor zeer krappe werkruimtes)** · **Ratelhoek 5°** · 72 tanden

Aandrijving [mm] (inch)	Lengte [mm]	Art.nr.	EUR	CS
6,3 (1/4)	141	4000 821 626	37,95	WX06

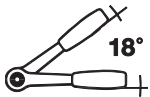

1/4"
6,3 mm



Hefboomomschakelratel 863 P

6,3 mm (1/4")-vierkantaandrijving · Met 2-componentengreep · Speciaal staal · Verchroomd · **Ratelhoek 18°** · 20 tanden

DIN 3122/ISO 3315

Aandrijving [mm] (inch)	Lengte [mm]	Art.nr.	EUR	CS
6,3 (1/4)	115	4000 821 511	49,95	WX26

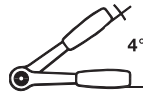

1/4"
6,3 mm



Hefboomomschakelratel 863 HP

6,3 mm (1/4")-vierkantaandrijving · Met 2-componentengreep · Ook geschikt voor het werken in krappe ruimtes · Statisch moment conform DIN 3122: tot 120 m · 90 tanden · Ratelhoek slechts 4°

Aandrijving [mm] (inch)	Lengte [mm]	Art.nr.	EUR	CS
6,3 (1/4)	116	4000 821 865	55,95	WX26

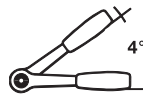

1/4"
6,3 mm



Hefboomomschakelratel 863HPS

6,3 mm (1/4")-vierkantaandrijving · met 2-componentengreep · Speciaal staal · Verchroomd · Met vergrendelingsfunctie tegen het ongewild omschakelen · Ook geschikt voor het werken in krappe ruimtes · Statisch moment conform DIN 3122: 100 Nm · **Ratelhoek 4°** · 90 tanden

DIN 3122/ISO 3315

Aandrijving [mm] (inch)	Lengte [mm]	Art.nr.	EUR	CS
6,3 (1/4)	116	8000 791 534	60,95	WX26

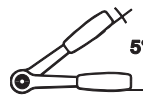

1/4"
6,3 mm

Zwenk- en omschakelratel Zyklop Speed

6,3 mm (1/4")-vierkantaandrijving · Met impulsmoment en sneldraaihuls · **Met meercomponentengreep** · **Bijzondere productvoordelen:**
· Vrij scharnierende ratelkop
· Gedefinieerde positie bij 0°, 15° en 90° naar links en rechts
· In 0°-positie bruikbaar als conventionele schroevendraaier
· Dopvergrendelingsfunctie met drukknopbediening

Ratelhoek 5°
72 tanden

Aandrijving [mm] (inch)	Lengte [mm]	Art.nr.	EUR	CS
6,3 (1/4)	152	4000 821 596	60,95	WX06

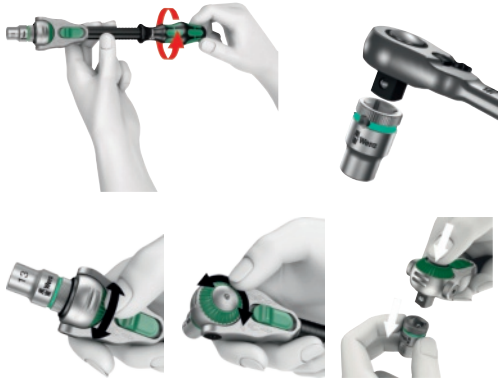

1/4"
6,3 mm

Ratel-set KK Zyklus MS1

Inhoud:

- 6,3 mm (1/4")-vierkantaandrijving
- 1 zwenk-/omschakelratel Zyklus Speed
- 1 hefboomomschakelratel Zyklus metal switch
- 1 vergrendelbaar verlengstuk met sneldraaihuls 150 mm
- Elk 1 verlengstuk met kogelvergrendeling 75, 150 mm
- Elk 1 "Wobble"-verlengstuk met kogelvergrendeling 56 mm
- 1 verbindingstuk 6,3 mm (1/4")-binnenvierkant naar 6,3 mm (1/4")-binnenzeskant (voor aandrijving van bits (conventionele accuschroevendraaier))
- 1 cardangewricht

Levering in compacte box met buitenmateriaal van textiel

Inhoud	Art.nr.	EUR	CS
8-delig	4000 820 309	115,00	WX06

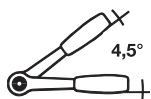

1/4"
6,3 mm

QR FOD

Ratel met gewricht 416QR

6,3 mm (1/4")-vierkantaandrijving · Met QuickRelease-veiligheidsslot en 2-componentengreep · Kop traploos zwenkbaar · Ratelhoek 4,5° · 80 tanden

Aandrijving [mm] (inch)	Lengte [mm]	Art.nr.	EUR	CS
6,3 (1/4)	170	4000 821 673	94,95	WB00

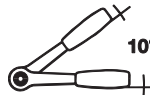

1/4"
6,3 mm



Dopsleutel-set "Met MAGIC technologie"

Maakt ook tot 85 % afgeronde schroefkoppen en moeren los

6,3 mm (1/4")-vierkantaandrijving · Dopsleutelbit en bedieningselement van chroom-vanadiumstaal · Mat verchroomd · Schroefbits met CV-sokkel en messen van speciaal staal · Gefosfateerd

Inhoud:

- 1 hefboomomschakelratel (72 tanden) met dopvergrendelingsfunctie en drukknopbediening
- Elk 1 6-kant dopsleutelbit "met MAGIC technologie" mt. 4/4,5/5/5,5/6/7/8/9/10/11/12/13 mm
- Elk 1 dopsleutelbit voor schroeven met binnen-TORX®-profiel mt. T 15/20/25/27/30
- Elk 1 dopsleutelbit voor schroeven met binnenzeskantprofiel SW 3/4/5/6 mm
- 1 verlengstuk met vergrendeling 115 mm
- Elk 1 verlengstuk 50/150 mm
- 1 handgreep met vierkant
- Elk 1 dopsleutelbit voor sleufschroeven 4/5,5 mm
- Elk 1 dopsleutelbit voor schroeven met kruiskop (PH) mt. 1/2
- Elk 1 6-kant stiftsleutel SW 1,25/1,5/2/2,5/3 mm
- 1 cardangewricht
- 1 adapter van 6,3 mm (1/4") naar 10,0 mm (3/8")

De PROMAT-dopsleutelbits "met MAGIC technologie" zijn echte probleemoplossers.

Hiermee kunnen zowel 6-kant schroeven/moeren alsook tot 85 % afgeronde schroefkoppen en moeren worden losgemaakt.

Levering in plaatstalen cassette

Inhoud	Art.nr.	EUR	CS
36-delig	4000 822 345	62,95	PB04



PROMAT

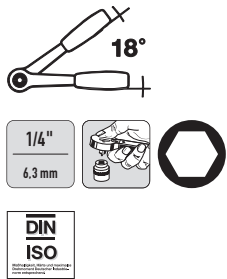

Dopsleutel-set

6,3 mm (1/4")-vierkantaandrijving · Van chroom-vanadiumstaal · Mat verchromd · Dopsleutelbits met gripvaste karteling · Hefboomomschakelratel met 2-componentengreep en dopvergrendelingsfunctie met drukknopbediening · **Tweekleurige inleg voor een eenvoudige gereedschaps-volledigheidscontrole**

Inhoud:

- 1 hefboomomschakelratel, (20 tanden)
- Elk 1 **6-kant** dopsleutelbit SW 4/5/5,5/6/7/8/9/10/11/12/13 / 14 mm
- Elk 1 verlengstuk 50/150 mm
- 1 handgreep met vierkant
- 1 cardangewricht
- 1 glijstuk (ook als adapter **10,0 mm (3/8")** naar **6,3 mm (1/4")** te gebruiken)

Levering in plaatstalen cassette

Inhoud	Art.nr.	EUR	CS
18-delig	4000 821 182	45,95	PB04

PROMAT

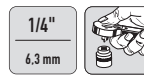
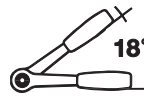

Dopsleutel-set

6,3 mm (1/4")-vierkantaandrijving · Dopsleutelbit en bedieningselement van chroom-vanadiumstaal · Mat verchromd · Dopsleutelbits met karteling · Schroefbits met chroom-vanadium-sokkel en messen van speciaal staal gefosfateerd · Hefboomomschakelratel met 2-componentengreep en dopvergrendelingsfunctie met drukknopbediening · Tweekleurige inleg voor een eenvoudige gereedschaps-volledigheidscontrole

Inhoud:

- 1 hefboomomschakelratel, (20 tanden)
- Elk 1 **6-kant** dopsleutelbit SW 4/5/5,5/6/7/8/9/10/11/12/13/14 mm
- Elk 1 dopsleutelbit voor schroeven met **binnen-TORX®-profiel** mt. T 10/15/20 / 25 / 30/40
- Elk 1 dopsleutelbit voor schroeven met **binnenzeskantprofiel** SW 3/4/5/6 mm
- Elk 1 verlengstuk 50/150 mm
- 1 handgreep met vierkant
- Elk 1 dopsleutelbit voor **sleufschroeven** 4 / 5,5 mm
- Elk 1 dopsleutelbit voor schroeven met **kruiskop (PH)** mt. 1 / 2/3
- Elk 1 dopsleutelbit voor schroeven met **kruiskop (PZD)** mt. 1/2/3
- 1 glijstuk (ook als adapter **10,0 mm (3/8")** naar **6,3 mm (1/4")** te gebruiken)
- 1 cardangewricht

Levering in plaatstalen cassette

Inhoud	Art.nr.	EUR	CS
36-delig	4000 821 183	55,95	PB04



... vindt u op pagina 5/109

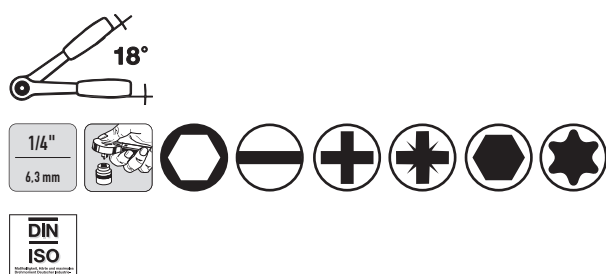

Dopsleutel-set

6,3 mm (1/4")-vierkantaandrijving · Dopsleutelbit en bedieningselement van chroom-vanadiumstaal · Mat verchromd · Dopsleutelbits met gripvaste karteling · Schroefbits van S2-staal · Hefboomomschakelratel met 2-componentengreep en dopvergrendelingsfunctie met drukknopbediening · **Tweekleurige inleg voor een eenvoudige gereedschaps-volledigheidscontrole**

Inhoud:

- 1 hefboomomschakelratel, (20 tanden)
 - Elk 1 **6 kant**-dopsleutelbit SW 4/4,5/5/5,5/6/6,5/7/8/9/10/11/12/13 mm
 - Elk 1 **6-kant** extra lange-dopsleutelbit SW 7/8/10/13 mm
 - Elk 1 schroefbit voor **sleufschroeven** 4/5,5/6,5 mm*
Schroefbits voor schroeven met **kruijskop (PH)**: Elk 1 st. mt. 00/0/3, elk 2 st. mt. 1/2*
 - Elk 1 schroefbit **lange uitvoering** (75 mm) voor schroeven met **kruijskop (PH)** mt. 0/1/2/3
Schroefbits voor schroeven met **kruijskop (PZD)**: 1 st. mt. 3, elk 2 st. mt. 1/2*
 - Elk 1 schroefbit **lange uitvoering** (75 mm) voor schroeven met **kruijskop (PZD)** mt. 1/2
 - Elk 1 schroefbit voor schroeven met **binnenzeskantprofiel** mt. 2/2,5/3/4/5/6/8 mm*
 - Elk 1 schroefbit voor schroeven met **binnen-TORX-profiel** mt. T 8/10/15/20/25/27/30/40*
 - Elk 1 verlengstuk 50/100 mm
 - 1 glijstuk (ook als adapter **10,0 mm** (3/8") naar **6,3 mm** (1/4") te gebruiken
 - 1 adapter **6,3 mm** (1/4")-buitenvierkant naar **6,3 mm** (1/4")-buitenzeskant**
 - 1 adapter **6,3 mm** (1/4")- binnenvierkant naar **6,3 mm** (1/4")- binnenzeskant
(Voor het aandrijven van schroefbits met een ratel)
 - 1 **handgreep** met bithouder (met magneet en snelwisselhouder) met meercomponentengreep
 - 1 bithouder met magneet
- * = 25 mm lang

** Voor de machinale aandrijving van dopsleutelbits (conventionele accuschroevendraaier)

Levering in plaatstalen cassette

Inhoud	Art.nr.	EUR	CS
61-delig	4000 821 191	75,95	PB04

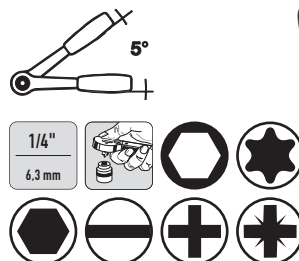

Dopsleutel-set

6,3 mm (1/4")-vierkantaandrijving · Dopsleutelbit en bedieningselement · Mat verchromd · Hefboomomschakelratel met 2-componentengreep

Inhoud:

- 1 hefboomomschakelratel (72 tanden) en dopvergrendelingsfunctie met drukknopbediening
- Elk 1 **6-kant** dopsleutelbit SW 4 / 4,5 / 5 / 5,5 / 6 / 7 / 8 / 9 / 10 / 11 / 12 / 13 / 14 mm
- Elk 1 dopsleutelbit voor schroeven met **binnen-TORX®-profiel** mt. T 10 / 15 / 20 / 25 / 30 / 40
- Elk 1 dopsleutelbit voor schroeven met **binnenzeskantprofiel** SW 3 / 4 / 5 / 6 / 7 / 8 mm
- Elk 1 verlengstuk 50/100 mm
- Elk 1 haakse stiftsleutel 1,5 / 2 / 2,5 mm
- Elk 1 dopsleutelbit voor **sleufschroeven** 4 / 5,5 / 7 mm
- Elk 1 dopsleutelbit voor schroeven met **kruijskop (PH)** mt. 1 / 2 / 3
- Elk 1 dopsleutelbit voor schroeven met **kruijskop (PZD)** mt. 1 / 2 / 3
- 1 flexibel verlengstuk
- 1 greep met glijstuk
- 1 cardangewricht

Levering in kunststof cassette

Inhoud	Art.nr.	EUR	CS
45-delig	4000 802 099	26,95	WC22

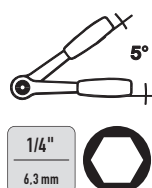

Dopsleutel-set 20 EMU-3

6,3 mm (1/4")-vierkantaandrijving · Dopsleutelbits en bedieningsgereedschap van chroom-vanadiumstaal

Inhoud:

- 1 omschakelratel (72 tanden) met omschakelschijf
- Elk 1 **6-kant** dopsleutelbit SW 4/4,5/5/5,5/6/7/8/9/10/11/13 mm
- 1 verlengstuk van 97 mm
- 1 greep met glijstuk 115 mm
- 1 cardangewricht
- 1 handgreep 140 mm met vierkant

Levering in slagvaste kunststof cassette en check-tool-schuimstofvoering

Inhoud	Art.nr.	EUR	CS
16-delig	4000 820 540	179,00	WC01

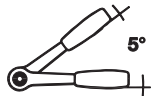
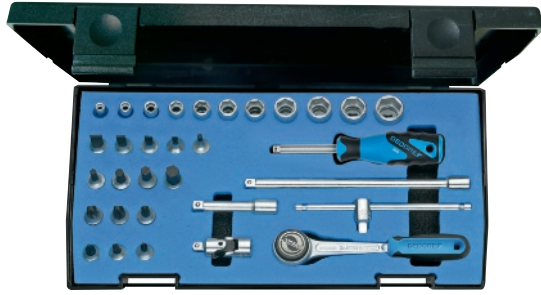

Dopsleutel-set 20 IMU-3

6,3 mm (1/4")-vierkantaandrijving · Met gesmede, getemperde **6-kant** doppen van chroom-vanadiumstaal

Inhoud:

- 1 omschakelratel (72 tanden) met omschakelschijf
- Elk 1 **6-kant** dopsleutelbit SW 4 / 5 / 6 / 7 / 8 / 9 / 10 / 11 / 12 / 13 / 14 mm
- 1 greep met glijstuk 115 mm
- Elk 1 verlengstuk 55 / 148 mm
- 1 cardangewricht
- Elk 1 dopsleutelbit voor **sleufschroeven** 4 / 5,5 / 6,5 / 8 mm
- Elk 1 dopsleutelbit voor schroeven met **kruiskop (PH)** mt. 1 / 2 / 3
- Elk 1 dopsleutelbit voor schroeven met **kruiskop (PZD)** mt. 1 / 2 / 3
- Elk 1 dopsleutelbit voor schroeven met **binnenzeskantprofiel** SW 3 / 4 / 5 / 6 / 8 mm
- 1 handgreep met vierkant

Levering in slagvaste kunststof cassette en check-tool-schuimstofvoering

Inhoud	Art.nr.	EUR	CS
32-delig	4000 820 542	309,00	WC01

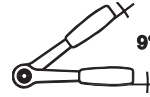

Dopsleutel-set D 20 KMU-20

6,3 mm (1/4")-vierkantaandrijving · Met gesmede, getemperde **12-kant** doppen van chroom-vanadiumstaal

Inhoud:

- 1 hefboomomschakelratel (40 tanden) met 2 componentengreep en dopvergrendelingsfunctie met drukknopbediening
- Elk 1 **12-kant** dopsleutelbit SW 4/5/6/7/8/9/10/11/12/13 mm
- Elk 1 bit voor **sleufschroeven** mt. 4/5,5/6,5 mm
- Elk 1 bit voor **schroeven met kruiskop (PH)** mt. 1/2
- Elk 1 bit voor **schroeven met kruiskop (PZD)** mt. 1/2/3
- Elk 1 bit voor **schroeven met binnenzeskantprofiel** mt. 3/4/5/6 mm
- Elk 1 bit voor **XZN-schroeven** mt. M5/6/8
- Elk 1 bit voor **schroeven met binnen-TORX®-profiel** mt. T 10/15/20/25/27/30/40
- 1 bithouder met magneet en borgring
- 1 adapter **6,3 mm** (1/4")-binnenvierkant naar **6,3 mm** (1/4")-binnenzeskant
- 1 verlengstuk van 97 mm
- 1 multigreep met 2-componentengreep en **6,3 mm** (1/4")-binnenzeskantopname

Levering in slagvaste kunststof cassette en check-tool-schuimstofvoering

Inhoud	Art.nr.	EUR	CS
37-delig	4000 820 548	175,00	WC01

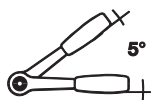

Dopsleutel-set 20 ITU-3

6,3 mm (1/4")-vierkantaandrijving · Met gesmede, getemperde **6-kant**doppen · Chroom-vanadiumstaal · Verchroomd

Inhoud:

- 1 omschakelratel (72 tanden) met omschakelschijf
- Elk 1 **6-kant** dopsleutelbit SW 4/5/6/7/8/9/10/11/12/13/14 mm
- 1 greep met glijstuk 115 mm
- Elk 1 verlengstuk 55/148 mm
- 1 cardangewricht

- Elk 1 dopsleutelbit voor schroeven met **binnenzeskantprofiel** SW 3/4/5/6/8 mm
- Elk 1 dopsleutelbit voor schroeven met **buiten-TORX®-profiel** mt. E 4/5/6/7/8/10
- Elk 1 dopsleutelbit voor schroeven met **binnen-TORX®-profiel** mt. T 8/9/10/15/20/25/27/30
- 1 handgreep met vierkant

Levering in slagvaste kunststof cassette en check-tool-schuimstofvoering

Inhoud	Art.nr.	EUR	CS
36-delig	4000 820 543	325,00	WC01

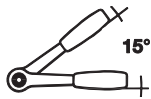

Dopsleutel-set D 20 TMU-10

6,3 mm (1/4")-vierkantaandrijving · Met gesmede, getemperde **12-kant** doppen van chroom-vanadiumstaal

Inhoud:

- 1 hefboomomschakelratel (24 tanden) met 2-componentengreep
- Elk 1 **12-kant** dopsleutelbit SW 4 / 5 / 6 / 7 / 8 / 9 / 10 / 11 / 12 / 13 mm
- Elk 1 bit voor **sleufschroeven** mt. 4 / 6,5 mm
- Elk 1 bit voor **schroeven met kruiskop (PH)** mt. 1 / 2
- Elk 1 bit voor **schroeven met kruiskop (PZD)** mt. 1 / 2 / 3
- Elk 1 bit voor **schroeven met binnenzeskantprofiel** mt. 3 / 4 / 5 / 6 / 8 mm
- Elk 1 bit voor **XZN-schroeven** mt. M5 / 6 / 8
- Elk 1 bit voor **schroeven met binnen-TORX®-profiel** mt. T 10 / 15 / 20 / 25 / 27 / 30 / 40
- 1 bithouder met magneet
- 1 adapter **6,3 mm** (1/4")-binnenvierkant naar **6,3 mm** (1/4")-binnenzeskant
- 1 verlengstuk van 97 mm
- 1 multigreep met 2-componentengreep en **6,3 mm** (1/4")-binnenzeskantopname
- 1 combihoudergereedschap voor het vasthouden van moeren en onderleggingen in moeilijk toegankelijke schroeflocaties M3 - M8
- 1 adapter **6,3 mm** (1/4")-buitenvierkant naar **6,3 mm** (1/4")-buitenzeskant (voor de machinale aandrijving (conventionele accuschroevendraaier) van dopsleutelbits van ca. 50 mm lang)
- 1 cardangewricht

Levering in slagvaste kunststof cassette en check-tool-schuimstofvoering

Inhoud	Art.nr.	EUR	CS
40-delig	4000 820 559	215,00	WC01

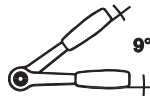

Dopsleutel-set D 20 KAU-20

6,3 mm (1/4")-vierkantaandrijving · Dopsleutelbit en bedieningselement van chroom-vanadiumstaal

Inhoud:

- 1 hefboomomschakelratel (40 tanden) met 2-componentengreep en dopvergrendelingsfunctie met drukknopbediening
- Elk 1 **12-kant** dopsleutelbit 4,76 mm (3/16") / 5,56 mm (7/32") / 6,35 mm (1/4") / 7,14 mm (9/32") / 7,94 mm (5/16") / 8,73 mm (11/32") / 9,53 mm (3/8") / 10,32 mm (13/32") / 11,13 mm (7/16") / 12,7 mm (1/2")
- Elk 1 bit voor sleufschroeven mt. 4/5,5/6,5
- Elk 1 bit voor schroeven met **binnenzeskantprofiel** mt. 3,18 mm (1/8") / 3,97 mm (5/32") / 4,76 mm (3/16") / 6,35 mm (1/4")
- Elk 1 bit voor XZN-schroeven mt. M5/6/8
- Elk 1 bit voor schroeven met binnen-TORX®-profiel mt. T10/15/20/25/27/30/40
- Elk 1 bit voor schroeven met kruiskop (PH) mt. 1/2
- Elk 1 bit voor schroeven met kruiskop (PZD) mt. 1/2/3
- Elk 1 verlengstuk 97 mm
- 1 adapter 6,3 mm (1/4") binnenvierkant naar 6,3 mm (1/4")-binnenzeskant voor de aandrijving van schroefbits met een ratel
- 1 handgreep met binnenzeskantopname

Levering in slagvaste kunststof cassette en check-tool-schuimstofvoering

Inhoud	Art.nr.	EUR	CS
37-delig	4000 770 667	175,00	WC01

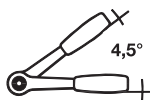

Dopsleutel-set 40/13/6QR

6,3 mm (1/4")-vierkantaandrijving · Met **QuickRelease-veiligheidslot** · Chroom-legering-staal, verchroomd

Inhoud:

- Elk 1 **6-kant** dopsleutelbit SW 3,5/4/4,5/5/5,5/6/7/8/9/10/11/12/13 mm
- 1 hefboomomschakelratel QR (80 tanden - schroefloos)
- Elk 1 verlengstuk 54/150 mm QR
- 1 cardangewricht QR
- 1 handgreep met vierkant QR
- 1 dwarsgreep met glijstuk QR

Levering in stapelbare ABS-kunststofcassette



Inhoud	Art.nr.	EUR	CS
19-delig	4000 826 280	219,00	WB00

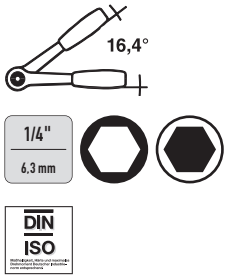

Dopsleutel-set 40/44/17/5
6,3 mm (1/4")-vierkantaandrijving · Dopsleutelbit en bedieningselement van chroom-legering-staal · Verchromd

Inhoud:

- 1 hefboomomschakelratel (22 tanden) met 2-componentengreep
- Elk 1 **6-kant** dopsleutelbit SW 3,5 / 4 / 4,5 / 5 / 5,5 / 6 / 7 / 8 / 9 / 10 / 11 / 12 / 13 mm
- Elk 1 dopsleutelbit voor schroeven met **binnenzeskantprofiel** SW 3 / 4 / 5 / 6 mm
- 1 verlengstuk van 150 mm
- 1 handgreep met vierkant
- 1 cardangewricht
- 1 dwarsgreep met glijstuk

Levering in stapelbare ABS-kunststofcassette

Inhoud	Art.nr.	EUR	CS
22-delig	4000 820 580	235,00	WB00

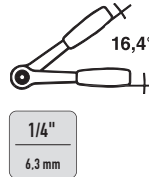

Dopsleutel-set 40/23/6
6,3 mm (1/4")-vierkantaandrijving · Inzetstukken en bedieningselementen van chroom-legering-staal, verchromd

Inhoud:

- Elk 1 **6-kant** dopsleutelbit SW 5/5,5/6/7/8/9/10/11/12/13/14 mm
- Elk 1 schroevendraaier-inzetstuk voor **sleufschroeven** 3,5 x 0,6/5,5 x 1,0/8 x 1,2 mm
- Elk 1 dopsleutelbit voor schroeven met **binnenzeskantprofiel** SW 3/4/5/6/8 mm
- Elk 1 dopsleutelbit voor **schroeven met kruiskop** (PH) mt. 1/2/3/4
- 1 hefboomomschakelratel, (22 tanden)
- Elk 1 verlengstuk 54/150 mm
- 1 cardangewricht
- 1 handgreep met vierkant
- 1 dwarsgreep met glijstuk

Levering in stapelbare ABS-kunststofcassette

Inhoud	Art.nr.	EUR	CS
29-delig	4000 826 281	285,00	WB00

5

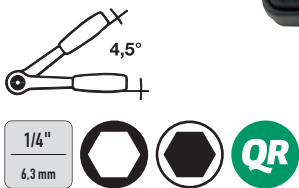

Dopsleutel-set 40/44/17/5QR
6,3 mm (1/4")-vierkantaandrijving · Met **QuickRelease-veiligheidsslot** · Dopsleutelbit en bedieningselement van chroom-legering-staal · Verchromd

Inhoud:

- 1 hefboomomschakelratel (80 tanden) met 2-componentengreep
- Elk 1 **6-kant** dopsleutelbit SW 3,5 / 4 / 4,5 / 5 / 5,5 / 6 / 7 / 8 / 9 / 10 / 11 / 12 / 13 mm
- Elk 1 dopsleutelbit voor schroeven met **binnenzeskantprofiel** SW 3 / 4 / 5 / 6 mm (L. 55 mm)
- 1 verlengstuk 150 mm (QR)
- 1 handgreep met vierkant (QR)
- 1 cardangewricht (QR)
- 1 dwarsgreep met glijstuk (QR)

Inhoud:

- Elk 1 dopsleutelbit voor schroeven met **binnen-TORX®-profiel** mt. T 20, T 25, T 27, T 30, T 40 (2x), T 45, T 50, T 55, T 60

Levering in stapelbare ABS-kunststofcassette

Inhoud	Art.nr.	EUR	CS
22-delig	8000 334 711	249,00	WB00

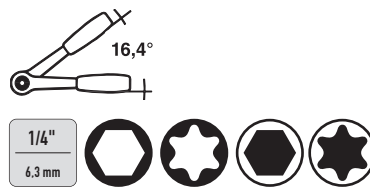
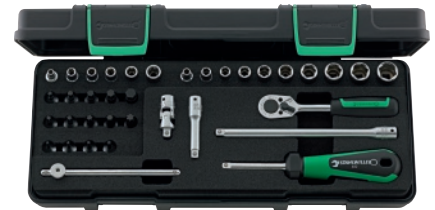

Dopsleutel-set 88TX
6,3 mm (1/4")-vierkantaandrijving

Inhoud:

- Elk 1 **6-kant** dopsleutelbit SW 5/5,5/6/7/8/9/10/11/12/13 mm
- Elk 1 dopsleutelbit voor schroeven met **buiten Torx®-profiel** mt. E 4/5/6/7/8/10
- Elk 1 dopsleutelbit voor schroeven met **binnenzeskantprofiel** SW 3/4/5/6/8 mm
- Elk 1 dopsleutelbit voor schroeven met **binnen-TORX®-profiel** mt. T 8/9/10/15/20/25/27/30/40
- Elk 1 hefboomomschakelratel (22 tanden) met 2-componentengreep
- Elk 1 verlengstuk 54/150 mm
- 1 cardangewricht
- 1 handgreep met vierkant
- 1 dwarsgreep

Levering in stapelbare ABS-kunststofcassette

Inhoud	Art.nr.	EUR	CS
36-delig	4000 826 286	349,00	WB00

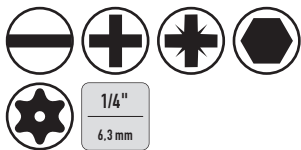

Dopsleutel-set 856-1

6,3 mm (1/4")-vierkantaandrijving · Dopsleutelbit en bedieningselement van speciaal staal · Verchroomd

Inhoud:

- 1 hefboomomschakelratel, (20 tanden)
- Elk 1 **6-kant** dopsleutelbit SW 5,5/6/7/8/9/10/11/12/13/14 mm
- Elk 1 verlengstuk 55/101,5 mm
- 1 handgreep met vierkant
- Elk 1 bit voor **sleufschroeven** mt. 4,5 x 0,6/6,5 x 1,2/8 x 1,2 mm
- Elk 1 bit voor **schroeven met kruiskop (PH)** mt. 1/2/3
- Elk 1 bit voor **schroeven met kruiskop (PZD)** mt. 1/2/3
- Elk 1 bit voor **schroeven met binnenzeskantprofiel** mt. 3/4/5/6/7
- 1 bit voor **binnen-TORX®-schroeven metprofiel en borgpin** Mt. T 10/15/20/25/27/30/40
- 1 cardangewricht
- 1 adapter **6,3 mm** (1/4")-binnenvierkant naar **6,3 mm** (1/4")-binnenzeskant
- 1 adapter **6,3 mm** (1/4")-buitenvierkant naar **6,3 mm** (1/4")-buitenzeskant

Levering in kunststof cassette met klep met antisliplaag

Inhoud	Art.nr.	EUR	CS
38-delig	4000 820 534	205,00	WX26



Dopsleutel-set 853-1

6,3 mm (1/4")-vierkantaandrijving · Dopsleutelbit en bedieningselement van speciaal staal

Inhoud:

- 1 hefboomomschakelratel, (20 tanden)
- Elk 1 **6-kant** dopsleutelbit SW 5,5/6/7/8/9/10/11/12/13/14 mm
- Elk 1 verlengstuk 55/100 mm
- 1 handgreep met vierkant
- 1 adapter **6,3 mm** (1/4") binnenvierkant naar **6,3 mm** (1/4")-binnenzeskant (voor de aandrijving van schroefbits met een ratel)

Bits:

- Elk 1 voor schroeven met **binnenzeskantprofiel** SW 3/4/5/6/ 7 mm
- Elk 1 voor **sleufschroeven** 4,5/6,5/8 mm
- Elk 1 voor schroeven met **kruiskop (PH)** mt. 1/2/3
- Elk 1 st. voor schroeven met **kruiskop (PZD)** mt. 1/2/3
- Elk 1 (**met gat**) voor schroeven met **binnen-TORX®-profiel (ook met borgpin)** mt. T 10/15/20/25/27/30/40

Levering in kunststof cassette (1/9) 165-S

Inhoud	Art.nr.	EUR	CS
36-delig	8000 466 968	215,00	WX26

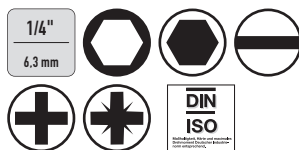

Dopsleutel-set 854

6,3 mm (1/4")-vierkantaandrijving · Dopsleutelbit en bedieningselement van speciaal staal · Verchroomd · **Schroevendraaierbits met CVD-TiN-coating** · Alle gereedschappen zijn trilvast in een 2-componenten-zachtschuim-inleg gerangschikt (Safety-Insert-systeem)

Inhoud:

- 1 hefboomomschakelratel, (90 tanden)
- Elk 1 **6-kant** dopsleutelbit SW 4/5/5,5/6/7/8/9/10/11/12/13/14 mm
- Elk 1 dopsleutelbit voor schroeven met **binnenzeskantprofiel** SW 3/4/5/6/8 mm
- Elk 1 dopsleutelbit voor **sleufschroeven** 3,5 x 0,6/5,5 x 1,0/ 8 x 1,2 mm
- Elk 1 dopsleutelbit voor schroeven met **kruiskop (PH)** mt. 1/2
- Elk 1 dopsleutelbit voor schroeven met **kruiskop (PZD)** mt. 1/2
- 1 dwarsgreep
- 1 handgreep met vierkant
- Elk 1 verlengstuk 55/147 mm
- 1 cardangewricht

Levering in kunststof cassette (1/9) 165-S

Inhoud	Art.nr.	EUR	CS
30-delig	4000 820 539	275,00	WX26

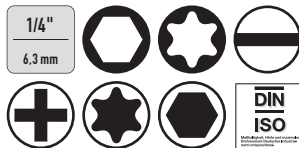
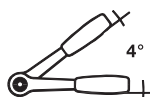

Dopsleutel-set 854T

6,3 mm (1/4")-vierkantaandrijving · Dopsleutelbit en bedieningselement van speciaal staal · Oppervlak verchroomd · **Schroevendraaierbits met CVD-TiN-coating** · Alle gereedschappen zijn trilvast in een 2-componenten-zachtschuim-inleg gerangschikt (Safety-Insert-systeem)

Inhoud:

- 1 hefboomomschakelratel, (90 tanden)
- Elk 1 **6-kant** dopsleutelbit SW 5/5,5/6/7/8/9/10/11/12/13/14 mm
- Elk 1 dopsleutelbit voor schroeven met **buiten-TORX®-profiel** mt. E 5/6/7/8/10
- Elk 1 verlengstuk 55/147 mm
- 1 draaibaar verlengstuk 101,5 mm
- 1 cardangewricht
- 1 handgreep met vierkant
- 1 dopsleutelbit voor **sleufschroeven** 5,5 x 1,0 mm
- 1 dopsleutelbit voor schroeven met **kruiskop (PH)** mt. 2
- Elk 1 dopsleutelbit voor schroeven met **binnen-TORX®-profiel** mt. T 10/15/20/25/30
- Elk 1 dopsleutelbit voor schroeven met **binnenzeskantprofiel** SW 3/4/5/6 mm

Levering in kunststof cassette (1/9) 165-S

Inhoud	Art.nr.	EUR	CS
33-delig	4000 820 541	329,00	WX26



4000 821 653



4000 821 783

5



Dopsleutel-set Zyklus Metal

6,3 mm (1/4")-vierkantaandrijving · Dopsleutelbit, bedieningselement en van massief staal gesmede ratel van gelegeerd gereedschapsstaal · Met dopvergrendelingsfunctie met drukknopbediening · Dopsleutelbit met verchromd

Inhoud

- Art.nr. 4000 821 653 (8100 SA 7 Zyklus):**
 1 doorsteekratel met onverliesbaar vierkant (76 tanden)
Art.nr. 4000 821 659 (8100 SA 8 Zyklus):
 1 hefboomomschakelratel (72 tanden)

- Elk 1 **6-kant** dopsleutelbit SW 5/5,5/6/7/8/10/11/12/13 mm
 1 verlengstuk met sneldraaihuls 150 mm
 1 Wobble-verlengstuk 56 mm
 1 verbindingstuk met snelwisselkop **6,3 mm** (1/4")-binnenvierkant naar **6,3 mm** (1/4")-binnenzeskant (voor de aandrijving van schroefbits met een ratel)
 Elk 1 bit voor schroeven met **kruiskop (PH)** mt. 1/2/3*
 Elk 1 bit voor schroeven met **kruiskop (PZD)** mt. 1/2*
 Elk 1 bit voor schroeven met **binnen-TORX®-profiel** mt. T 10/15/20/25/27/30*
 Elk 1 bit voor schroeven met **binnenzeskantprofiel** mt. 3/4/5/6 mm*
 * Bitlengte telkens 25 mm

- Art.nr. 4000 821 783 (8100 SA 12 HF Zyklus):**
 1 hefboomomschakelratel (72 tanden)
 1 verlengstuk met sneldraaihuls 150 mm
 1 Wobble-verlengstuk 56 mm
 Elk 1 **6-kant** dopsleutelbit met **klemfunctie** SW 5/5,5/6/7/8/10/11/12/13*
 1 moerverwijderingsgereedschap
 * 23 mm lang

Bijzondere productvoordelen van de ratels:

- Robuuste gesmede ratel van metaal
- Extreem slang, lange hendel
- Fijnvertand

Levering in compacte box met buitenmateriaal van textiel

Model	Inhoud	Art.nr.	EUR	CS
Metal push	28-delig	4000 821 653	105,00	WX06
Metal switch	28-delig	4000 821 659	87,95	WX06
Metal switch	13-delig	4000 821 783	109,00	WX06





4000 821 782



Dropsleutel-set Zyklop Speed

6,3 mm (1/4")-vierkantaandrijving · Zwenk-omschakelratel met impulsmomentconstructie · Dropsleutelbit, bedieningselement en ratel van gelegeerd gereedschapsstaal · Dropsleutelbit mat verchromd · Ratel met rechts-links-omschakeling in iedere positie - uitworp van het gereedschap door een druk op de knop of schuifknop in iedere positie

Inhoud art.nr. 4000 821 755: (8100 SA 6)

- 1 zwenk- omschakelratel (72 tanden)
- Elk 1 **6-kant** dropsleutelbit SW 5/5,5/6/7/8/10/11/12/13 mm
- 1 verlengstuk met sneldraaihuls 150 mm
- 1 Wobble-verlengstuk 56 mm
- 1 verbindingstuk met snelwisselkop **6,3 mm** (1/4")-binnenvierkant naar **6,3 mm** (1/4")-binnenzeskant (voor de aandrijving van schroefbits met een ratel)
- Elk 1 bit voor schroeven met **kruiskop (PH)** mt. 1/2/3*
- Elk 1 bit voor schroeven met **kruiskop (PZD)** mt. 1/2*
- Elk 1 bit voor schroeven met **binnen-TORX®-profiel** mt. T 10/15/20/25/27/30*
- Elk 1 bit voor schroeven met **binnenzeskantprofiel** mt. 3/4/5/6 mm*

Inhoud art.nr. 4000 821 782 (8100 SA All-in):

- 1 zwenk-omschakelratel (72 tanden)
- Elk 1 **6-kant** dropsleutelbit met **klemfunctie** SW 4/4,5/5/5,5/6/7/8/9/10/11/12/13/14*

- 1 verlengstuk met sneldraaihuls 150 mm
- 1 Wobble-verlengstuk 56 mm
- Elk 1 dropsleutelbit voor **sleufschroeven** mt. 5,5/6,5 mm**
- Elk 1 dropsleutelbit voor schroeven met **kruiskop (PH)** mt. 1/2/3**
- Elk 1 dropsleutelbit voor schroeven met **kruiskop (PZD)** mt. 1/2/3**
- Elk 1 dropsleutelbit met **klemfunctie** voor schroeven met **binnen-TORX®-profiel** T 8/9/10/15/20/25/27/30/40**
- Elk 1 dropsleutelbit voor schroeven met **binnenzeskantprofiel** mt. 2/2,5 mm**
- Elk 1 dropsleutelbit met **klemfunctie GR**. 3/4/5/6/7/8 mm**

Bijzondere productvoordelen van de ratel:

- Impulsmomentconstructie
- Gripvaste sneldraaihuls
- Zwenkbare ratelkop (gedefinieerde posities bij 0°, 15° en 90° naar rechts en links)

Levering in compacte box met buitenmateriaal van textiel

Inhoud	Art.nr.	EUR	CS
28-delig	4000 821 755	125,00	WX06
42-delig	4000 821 782	219,00	WX06

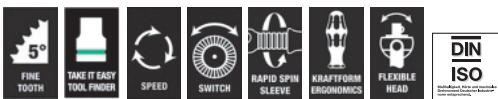
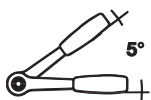

Dropsleutel-set Zyklop Speed

6,3 mm (1/4")-vierkantaandrijving · Dropsleutelbit en bedieningselement van gelegeerd gereedschapsstaal · Dropsleutelbit mat verchromd · Ratel met rechts-links-overschakelen in iedere positie · Uitworp van het gereedschap door druk op een knop of schuifknop in iedere positie

Bijzondere productvoordelen van de ratel:

- Impulsmomentconstructie
- Gripvaste sneldraaihuls
- Zwenkbare ratelkop (gedefinieerde posities bij 0°, 15° en 90°)

Inhoud:

- 1 zwenk- en omschakelratel (72 tanden) met impulsmomentconstructie en sneldraaihuls
- Elk 1 **6-kant** dropsleutelbit SW 4/4,5/5/5,5/6/7/8/9/10/11/12/13/14 mm
- Elk 1 verlengstuk met sneldraaihuls en Flexible-Lock-systeem 75/150 mm
- 1 **Wobble**-verlengstuk 56 mm met zwenkhoek van 15°
- 1 dwarsgreep met glijstuk
- 1 cardangewricht
- 1 adapter met snelwisselkop **6,3 mm** (1/4") buitenvierkant naar **6,3 mm** (1/4")-buitenzeskant voor de machinale aandrijving (conventionele accuschroevendraaier) van schroevendraaierbits



- Elk 1 bit voor **sleufschroeven** mt. 4,5 x 0,6/5,5 x 1,0/8,0 x 1,2 mm*
- Elk 1 bit voor schroeven met **binnenzeskantprofiel** mt. 3/4/5/6/8 mm*
- Elk 1 bit voor schroeven met **kruiskop (PH)** mt. 1/2/3*
- Elk 1 bit voor schroeven met **kruiskop (PZD)** mt. 1/2/3*
- Elk 1 bit met gat voor schroeven met **binnen-TORX®-profiel met borgpin** mt. T 8/9/10/15/20/25/27/30/40** Bitlengte telkens 25 mm

Levering in metalen cassette met slijtvaste rubberen pootjes

Inhoud	Art.nr.	EUR	CS
42-delig	4000 820 556	229,00	WX06



3/8"
10,0 mm

Dopsleutelbit 51

10,0 mm (3/8")-vierkantaandrijving · Met 54 gehard stalen pennen · Geschikt voor iedere driekant-, vierkant- en zeskantenschroef in bereik van 7 mm tot 19 mm, ongeacht of de maat in inch of metrisch is · De stalen pennen passen zich automatisch aan iedere schroef of moer met buitenprofiel aan · De aandraaien van speciale schroeven en zoals haak- en oogschroeven is eveneens mogelijk



Sleutel-w. [mm]	Lengte [mm]	Art.nr.	EUR	CS
7-19	52	4000 792 686	42,95	WX07



Dopsleutelbit

10,0 mm (3/8")-vierkantaandrijving · **6-kant** volgens DIN 3124 · Chroom-vanadiumstaal · Gesmeed · Mat verchroomd

DIN 3124

Dopsleutelbit 30

10,0 mm (3/8")-vierkantaandrijving · **6-kant** · Vanadiumstaal · Verchroomd · Gekarteld

DIN 3124/ISO 2725-1

Sleutel-w. [mm]	Lengte [mm]	Art.nr.	EUR	Lengte [mm]	Art.nr.	EUR
6	30	4000 821 521	2,70	28	4000 770 942	7,95
7	30	4000 821 522	2,60	28	4000 770 943	7,95
8	30	4000 821 523	2,60	28	4000 770 944	7,75
9	30	4000 821 524	2,60	28	4000 770 945	7,75
10	30	4000 821 525	2,80	28	4000 770 946	7,75
11	30	4000 821 526	3,50	28	4000 770 947	7,75
12	30	4000 821 527	2,80	28	4000 770 948	7,75
13	30	4000 821 528	3,20	28	4000 770 949	7,75
14	-	-	-	29	4000 770 950	7,95
15	30	4000 821 530	2,80	30	4000 770 951	7,95
16	-	-	-	30	4000 770 952	7,95
17	30	4000 821 532	2,80	30	4000 770 953	7,95
18	-	-	-	30	4000 770 954	7,95
19	30	4000 821 534	2,80	30	4000 770 955	7,95
20	-	-	-	31	4000 770 956	8,95
21	-	-	-	31	4000 770 957	8,95
22	30	4000 821 537	3,70	32	4000 770 958	8,75
24	30	4000 821 539	4,10	-	-	-

PK14

WC01



Dopsleutelbit D 30

10,0 mm (3/8")-vierkantaandrijving · Vanadiumstaal · Verchromd · Gekarteld

Dopsleutelbit 45

10 mm (3/8")-vierkantaandrijving · 12-kant · HPQ[®]-hoogwaardig staal · Verchromd

DIN 3124/ISO 2725-1

DIN 3124/ISO 2725-1

Sleutel-w. [mm]	Lengte [mm]	Art.nr.	EUR
7	-	-	-
8	-	-	-
9	-	-	-
10	28	4000 770 978	7,75
11	28	4000 770 979	7,75
12	28	4000 770 980	7,75
13	28	4000 770 981	7,75
14	29	4000 770 982	7,95
15	30	4000 770 983	7,95
16	30	4000 770 984	7,95
17	30	4000 770 985	7,95
18	30	4000 770 986	7,95
19	30	4000 770 987	7,95
20	31	4000 770 988	8,75
21	31	4000 770 989	8,75
22	32	4000 770 990	8,75
24	-	-	-

Lengte [mm]	Art.nr.	EUR
24	4000 826 287	7,75
25	4000 826 288	7,75
25	4000 826 289	7,50
27	4000 826 290	7,25
27	4000 826 291	7,50
28	4000 826 292	7,50
30	4000 826 293	7,25
30	4000 826 294	7,75
31	4000 826 295	7,75
31	4000 826 296	7,75
31	4000 826 297	7,75
32	4000 826 298	7,75
32	4000 826 299	7,75
34	4000 826 300	9,75
34	4000 826 301	9,25
35	4000 826 302	8,95
35	4000 826 303	12,25

WC01

WB00

5



Dopsleutelbit D 30 L

Lange uitvoering · 10,0 mm (3/8")-vierkantaandrijving · Vanadiumstaal · Verchromd · Gekarteld

DIN 3120/ISO 2725-1

Sleutel-w. [mm]	Lengte [mm]	Art.nr.	EUR	CS
10	63,5	4000 771 018	15,95	WC01
11	63,5	4000 771 019	18,25	WC01
12	63,5	4000 771 020	16,95	WC01
13	63,5	4000 771 021	15,95	WC01
14	63,5	4000 771 022	19,95	WC01
15	63,5	4000 771 023	18,75	WC01
16	63,5	4000 771 024	18,95	WC01
17	63,5	4000 771 025	20,95	WC01
18	63,5	4000 771 026	21,95	WC01
19	63,5	4000 771 027	20,95	WC01
20	63,5	4000 771 028	21,95	WC01
21	63,5	4000 771 029	24,95	WC01
22	63,5	4000 771 030	21,95	WC01



Dopsleutelbit ITX 30

10,0 mm (3/8")-vierkantaandrijving · Voor schroeven met binnen-TORX[®]-profiel · Inzetstuk van chroom-vanadiumstaal · Verchromd · Kling van vanadium-speciaal staal · Gebruineerd · Gekarteld met kogelvangsleuf

Binnenvierkantaandrijving conform DIN 3120-C 10/ISO1174

Maat	Lengte [mm]	Art.nr.	EUR	CS
T20	49	4000 771 088	11,25	WC01
T25	49	4000 771 089	11,25	WC01
T27	49	4000 771 090	11,25	WC01
T30	49	4000 771 091	11,25	WC01
T40	49	4000 771 092	11,25	WC01
T45	49	4000 771 093	11,25	WC01
T50	49	4000 771 094	11,25	WC01



Dopsleutelbit IN 30

10,0 mm (3/8")-vierkantaandrijving · Voor schroeven met binnenzesantprofiel · Inzetstuk van chroom-vanadiumstaal · Verchroomd · Kling gebruineerd · Gekarteld met kogelvangsleuf

DIN 7422
Binnenvierkantaandrijving conform DIN 3120-C 10/ISO1174

Sleutel-w. [mm]	Lengte [mm]	Art.nr.	EUR	CS
4	47	4000 771 059	8,50	WC01
5	47	4000 771 060	8,25	WC01
6	47	4000 771 061	8,25	WC01
7	47	4000 771 062	8,50	WC01
8	49	4000 771 063	8,25	WC01
10	49	4000 771 064	8,50	WC01



Dopsleutelbit TX 30

10,0 mm (3/8")-vierkantaandrijving · Voor schroeven met buiten-TORX®-profiel · Vanadiumstaal · Verchroomd · Gekarteld

DIN 3120/ISO 1174

Maat	Lengte [mm]	Art.nr.	EUR	CS
E5	28	4000 771 155	10,95	WC01
E6	28	4000 771 156	11,25	WC01
E7	28	4000 771 157	11,25	WC01
E8	28	4000 771 158	11,25	WC01
E10	28	4000 771 159	11,25	WC01
E11	28	4000 771 160	11,50	WC01
E12	28	4000 771 161	11,25	WC01
E14	28	4000 771 162	11,25	WC01

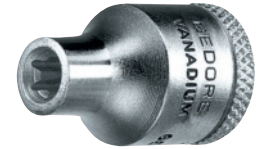

Adapter

10 mm (3/8")-buitenvierkant op 10 mm (3/8")-buitenzesant · Voor de machinale aandrijving van 10 mm (3/8")-dopsleutelbits (conventionele accuschroevendraaier)



Aandrijfsesant [mm] (inch)	Aandrijfvierkant [mm] (inch)	Lengte [mm]	Art.nr.	EUR	CS
10 (3/8)	10 (3/8)	72	4000 822 343	4,45	PK14

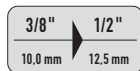

Verloopstuk 3019

10 mm (3/8")-vierkantaandrijving · Voor handbediende dopsleutelbits · Met kogelvergrendeling · Vanadiumstaal · Verchroomd

10 mm (3/8")-binnenvierkant naar 12,5 mm (1/2")-buitenvierkant

DIN 3123/ISO 3316
Vierkantaandrijving conform DIN 3120/ISO 1174



Verloopstuk 432

10 mm (3/8")-vierkantaandrijving · HPQ-hoogwaardig staal · Verchroomd

10 mm (3/8")-binnenvierkant naar 12,5 mm (1/2")-buitenvierkant

DIN 3123/ISO 3316



Vergrotingsstuk 781 B 3/8 inch

Van chroom-vanadiumstaal · Mat verchroomd · Voor hand- en machinetoepassingen (conv. accuschroevendraaier, non impact)

10 mm (3/8")-binnenvierkant naar 12,5 mm (1/2")-buitenvierkant

Lengte [mm]	Materiaal	Art.nr.	EUR	Materiaal	Art.nr.	EUR	Materiaal	Art.nr.	EUR
35	Vanadiumstaal	4000 773 572	9,75	Chroom-legering-staal	4000 826 305	10,50	Chroom-vanadiumstaal	8000 907 876	9,25
			WC01			WB00			WX06

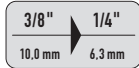

Verloopstuk 3020

10 mm (3/8")-vierkantaandrijving · Vanadiumstaal · Verchroomd

10 mm (3/8")-binnenvierkant naar 6,3 mm (1/4")-buitenvierkant

Vierkantaandrijving conform DIN 3120/ISO 1174



Verloopstuk 431

10,0 mm (3/8")-binnenvierkant naar 6,3 mm (1/4")-buitenvierkant · Max. belasting 62 Nm · HPQ-hoogwaardig staal · Verchroomd

DIN 3123/ISO 3316

Verloopstuk 781 B 3/8 "

Van chroom-vanadiumstaal · Mat verchroomd · Voor hand- en machinetoepassingen (conv. accuschroevendraaier, non impact)

10 mm (3/8")-binnenvierkant naar 6,3 mm (1/4")-buitenvierkant

Lengte [mm]	Materiaal	Art.nr.	EUR	Materiaal	Art.nr.	EUR	Materiaal	Art.nr.	EUR
28	Vanadiumstaal	4000 773 574	9,75	Chroom-legering-staal	4000 826 304	10,50	Chroom-vanadiumstaal	8000 907 875	9,25
			WC01			WB00			WX06



Verlengstuk

10,0 mm (3/8")-vierkantaandrijving · Chroom-vanadiumstaal · Verchroomd

DIN 3123/ISO 3316



Verlengstuk 3090

10,0 mm (3/8")-vierkantaandrijving met kogelvergrendeling · Chroom-vanadiumstaal · Verchroomd

DIN 3123/ISO 3316 Vierkantaandrijving conform DIN 3120/ISO 1174



Verlengstuk 427

10 mm (3/8")-vierkantaandrijving · Chroom-legering-staal · Verchroomd

DIN 3123/ISO 3316

Lengte [mm]	Art.nr.	EUR	Art.nr.	EUR	Art.nr.	EUR
75	4000 821 544	5,50	4000 773 587	10,25	4000 826 306	12,75
125	4000 821 672	5,95	4000 773 588	12,25	4000 826 307	13,50
240	-	-	-	-	4000 826 308	15,95
250	-	-	4000 773 591	17,25	-	-
		PK14		WC01		WB00



3/8"
10,0 mm



Verlengstuk

10,0 mm (3/8")-vierkantaandrijving · Chroom-vanadiumstaal · Glijstuk
afneembaar
DIN 3122/ISO 3315

Lengte [mm]	Art.nr.	EUR	CS
150	4000 821 545	8,25	PK14

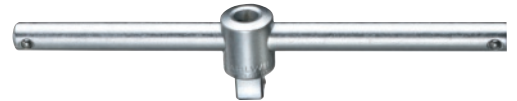

3/8"
10,0 mm



Dwarsgreep met glijstuk 3087

10,0 mm (3/8")-vierkantaandrijving · Voor handbediende
dopsleutelbits met kogelvangsleuf · Vanadium staal · Verchroomd

DIN 3122/ISO 3315
Vierkantaandrijving conform DIN 3120, ISO 1174

3/8"
10,0 mm



Dwarsgreep 425

10 mm (3/8")-vierkantaandrijving · Chroom-legering-staal ·
Verchroomd

DIN 3122/ISO 3315

Lengte [mm]	Art.nr.	EUR	Art.nr.	EUR
165	4000 773 583	14,75 WC01	4000 826 312	15,25 WB00

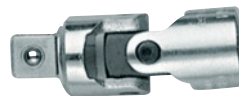

3/8"
10,0 mm



Cardangewricht

10,0 mm (3/8")-vierkantaandrijving ·
Voor handbediende dopsleutelbits
met kogelvergrendeling · Chroom-
vanadiumstaal · Verchroomd

DIN 3123/ISO 3316

3/8"
10,0 mm



Cardangewricht 3095

10,0 mm (3/8")-vierkantaandrijving ·
Vanadiumstaal · Verchroomd

DIN 3123/ISO 3316

3/8"
10,0 mm



Cardangewricht 428

10,0 mm (3/8")-vierkantaandrijving ·
Chroom-legering-staal · Verchroomd

DIN 3123/ISO 3316

Lengte [mm]	Art.nr.	EUR	Art.nr.	EUR	Art.nr.	EUR
50	4000 821 546	11,95	4000 773 614	29,95	-	-
46	-	-	-	-	4000 826 314	27,95
		PK14		WC01		WB00

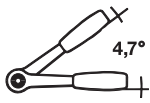

3/8"
10,0 mm

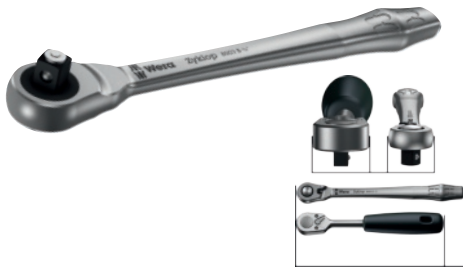

Doorsteekratel Zyklus Metal push

10,0 mm (3/8")-vierkantaandrijving · Robuuste, fijnvertande, gesmede ratel van metaal · Van gelegeerd gereedschapsstaal · Mat verchromd · Met onverliesbaar doorsteekvierkant. en dopvergrendelingsfunctie · Smalle bouwvorm · Lange hendel · **Ratelhoek slechts 4,7°** · (Optimaal geschikt ook voor zeer krappe werkruimten)

Aandrijving [mm] (inch)	Lengte [mm]	Art.nr.	EUR	CS
10 (3/8)	222	4000 821 538	57,95	WX06

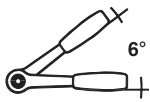

3/8"
10,0 mm



Omschakelratel 422

10 mm (3/8")-vierkantaandrijving · Met 2-componentengreep
Ratelhoek 6°
60 tanden

DIN 3122/ISO 3315

Aandrijving [mm] (inch)	Lengte [mm]	Art.nr.	EUR	CS
10 (3/8)	194	4000 826 316	49,95	WB00

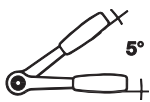

3/8"
10,0 mm



Omschakelratel 3093 U-3

10 mm (3/8")-vierkantaandrijving · 2-componentengreep · Met schakelschijf · Chroom-vanadiumstaal · Verchromd
Ratelhoek 5°
72 tanden

DIN 3122/ISO 3315

Aandrijving [mm] (inch)	Lengte [mm]	Art.nr.	EUR	CS
10 (3/8)	200	4000 821 582	52,95	WC01



3/8"
10,0 mm



Hefboomomschakelratel

10 mm (3/8")-vierkantaandrijving · Met 2-componentengreep · Chroom-vanadiumstaal · Mat verchromd · Dopvergrendelingsfunctie met drukknopbediening
Ratelhoek 5°
72 tanden

DIN 3122/ISO 3315

Aandrijving [mm] (inch)	Lengte [mm]	Art.nr.	EUR	CS
10 (3/8)	145	4000 822 344	22,95	PK14

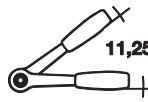

3/8"
10,0 mm



Hefboomomschakelratel 3093 U-10

10 mm (3/8")-vierkantaandrijving · 2-componentengreep · Chroom-vanadiumstaal · Verchromd · Dopvergrendelingsfunctie met drukknopbediening · Ratelblokkering in middenstand · 2-componentengreep met ophanggat
Ratelhoek 11,25°
32 tanden

DIN 3122/ISO 3315

Aandrijving [mm] (inch)	Lengte [mm]	Art.nr.	EUR	CS
10 (3/8)	200	4000 821 599	73,95	WC01

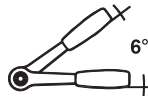

3/8"
10,0 mm



Hefboomomschakelratel 3093 U-20

10 mm (3/8")-vierkantaandrijving · 2-componentengreep met ophanggat · Chroom-vanadiumstaal · Dopvergrendelingsfunctie met drukknopbediening · Druppelvormige kop voor de kleinste schroefplaatsen
Ratelhoek 6°
60 tanden

DIN 3122/ISO 3315

Aandrijving [mm] (inch)	Lengte [mm]	Art.nr.	EUR	CS
10 (3/8)	200	4000 773 610	70,95	WC01

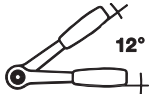

3/8"
10,0 mm



Hefboomomschakelratel 435

10 mm (3/8")-vierkantaandrijving · Met 2-componentengreep
Ratelhoek 12°
30 tanden

DIN 3122/ISO 3315

Aandrijving [mm] (inch)	Lengte [mm]	Art.nr.	EUR	CS
10 (3/8)	193	4000 826 318	60,95	WB00



3/8"
10,0 mm



Hefboomomschakelratel 435QR N

10 mm (3/8")-vierkantaandrijving · Met QuickRelease-
veiligheidsslot · Met drukknopbediening · 2-componentengreep ·
FOD-preventief door schroefloze uitvoering
Ratelhoek 4,5°
80 tanden

DIN 3122/ISO 3315

Aandrijving [mm] (inch)	Lengte [mm]	Art.nr.	EUR	CS
10 (3/8)	193	4000 826 319	69,95	WB00

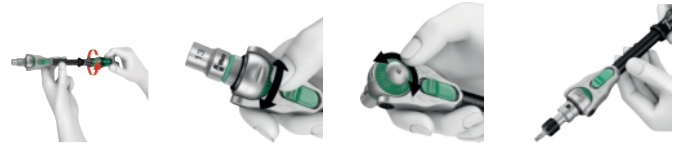

3/8"
10,0 mm



Zwenk- en omschakelratel Zyklo Speed

10 mm (3/8")-vierkantaandrijving · Met impulsmoment en
sneldraaihuls · Met kogelvergrendeling · Snel rechts-links-
overschakelen · Met meercomponentengreep

Bijzondere productvoordelen:

- Vrij scharnierende ratelkop
- Vaste positie bij 0°, 90° naar links en rechts en 15° van 90° naar binnen
- In 0°-positie bruikbaar als conventionele schroevendraaier

Ratelhoek 5°

72 tanden

Aandrijving [mm] (inch)	Lengte [mm]	Art.nr.	EUR	CS
10 (3/8)	199	4000 821 780	63,95	WX06



3/8"
10,0 mm



Hefboomomschakelratel Zyklo Metal switch

10 mm (3/8")-vierkantaandrijving · Robuuste,
fijnvertande, gesmede ratel van metaal · Van gelegeerd
gereedschapsstaal · Dopvergrendelingsfunctie met
drukknopbediening · Smalle bouwvorm · Lange hendel ·
(Optimaal geschikt ook voor zeer krappe werkruimten)
Ratelhoek 5°
72 tanden

Aandrijving [mm] (inch)	Lengte [mm]	Art.nr.	EUR	CS
10 (3/8)	222	4000 821 651	43,95	WX06

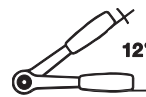

3/8"
10,0 mm



Hefboomomschakelratel 8816P

10 mm (3/8")-vierkantaandrijving · Met 2-componentengreep ·
Speciaal staal
Ratelhoek 12°
30 tanden

DIN 3122/ISO 3315

Aandrijving [mm] (inch)	Lengte [mm]	Art.nr.	EUR	CS
10 (3/8)	199	4000 821 586	57,95	WX26

3/8"
10,0 mm

QR FOD

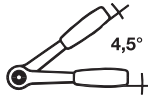

Ratel met gewricht 452QR

10 mm (3/8")-vierkantaandrijving · Met QuickRelease-veiligheids slot en 2-componentengreep · Kop traploos zwenkbaar · Ratelhoek 4,5° · 80 tanden



Aandrijving [mm] (inch)	Lengte [mm]	Art.nr.	EUR	CS
10 (3/8)	300	4000 821 679	105,00	WB00

PROMAT

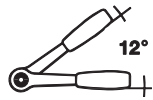

3/8"
10,0 mm



DIN ISO

Dopsleutel-set

10 mm (3/8")-vierkantaandrijving · Dopsleutelbit en bedieningselement van chroom-vanadiumstaal · Mat verchroomd · Dopsleutelbits met gripvaste karteling · Hefboomomschakelratel met 2-componentengreep en dopvergrendelingsfunctie met drukknopbediening · Praktische tweekleurige inleg voor een eenvoudige gereedschaps-volledigheidscontrole

Inhoud:

- 1 hefboomomschakelratel, (30 tanden)
- Elk 1 **6-kant** dopsleutelbit SW 8/9/10/11/12/13/14/15/16/17/18/19/21/22 mm
- Per verlengstuk 75/125/150 mm
- 1 cardangewricht
- 1 glijstuk (ook als adapter 12,5 mm (1/2") naar 10 mm (3/8") te gebruiken)

Levering in plaatstalen cassette

Inhoud	Art.nr.	EUR	CS
20-delig	4000 821 185	63,95	PB04

GEDORE
WERKZEUGE FÜR'S LEBEN

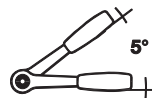

3/8"
10,0 mm

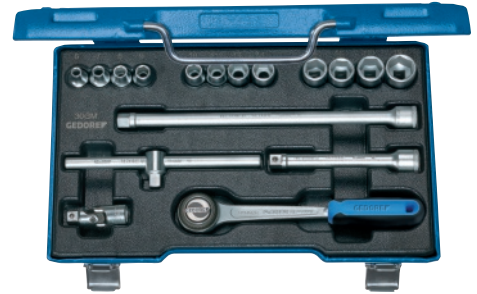

DIN ISO

Dopsleutel-set 30 GMU-3

10,0 mm (3/8")-vierkantaandrijving · chroom-vanadiumstaal · Verchroomd

Inhoud:

- 1 omschakelratel (72 tanden)
- Elk 1 **6-kant** dopsleutelbit 6/7/8/9/10/11/13/14/15/16/17/19 mm
- Elk 1 verlengstuk 125/250 mm
- 1 greep met glijstuk
- 1 cardangewricht

Levering in plaatstalen cassette

Inhoud	Art.nr.	EUR	CS
17-delig	4000 770 965	249,00	WC01

GEDORE
WERKZEUGE FÜR'S LEBEN



3/8"
10,0 mm



DIN ISO



4000 880 556

GEDORE
WERKZEUGE FÜR'S LEBEN

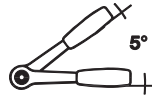
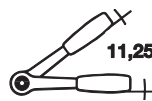

3/8"
10,0 mm



DIN ISO



4000 770 968

Dopsleutelset

10,0 mm (3/8")-vierkantaandrijving · chroom-vanadiumstaal

Elk 1 dopsleutelbit 6 / 7 / 8 / 9 / 10 / 11 / 12 / 13 / 14 / 15 / 16 / 17 / 18 / 19 mm

1 verlengstuk 125 mm

1 omschakelratel met omschakelschijf (32 tanden) met 2-componentengreep, ratelblokkering in middenstand van de schakelhendel, dopvergrendelingsfunctie met drukknopbediening

Model	Inhoud	Uitvoering	Art.nr.	EUR	CS
30 JMU-10	16-delig	6-kant	4000 880 556	255,00	WC01

Dopsleutel-set

10,0 mm (3/8")-vierkantaandrijving · chroom-vanadiumstaal

Elk 1 **6-kant** dopsleutelbit 6 / 7 / 8 / 9 / 10 / 11 / 12 / 13 / 14 / 15 / 16 / 17 / 18 / 19 / 20 / 21 / 22 mm

Elk 1 verlengstuk 125 / 250 mm

1 greep met glijstuk 163 mm

1 cardangewricht

1 **hefboomomschakelratel** (32 tanden), met 2-componentengreep, ratelblokkering in middenstand van de schakelhendel

Levering in plaatstalen cassette

Model	Inhoud	Art.nr.	EUR	CS
30 HMU-10	22-delig	4000 770 968	315,00	WC01



Dopsleutel-set IN 30 LKM

10 mm (3/8")-vierkantaandrijving · Voor schroeven met **binnenzeskantprofiel** · Vanadiumstaal · Verchroomd · Kling van mangaangefosfateerd speciaal staal · Gekarteld

Inhoud:

- Elk 1 dopsleutelbit voor schroeven met **binnenzeskantprofiel** mt. 4*/5*/6*/8**/10** mm
- Elk 1 dopsleutelbit voor schroeven met **binnenzeskantprofiel** lange uitvoering mt. 4***/5****/6****/8*** / 10***
- * = 47 mm lang
- ** = 49 mm lang
- *** = 95 mm lang

Levering in slagvaste kunststofcassette

Inhoud	Art.nr.	EUR	CS
10-delig	4000 771 076	109,00	WC01

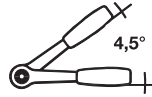

Dopsleutel-set 45/14/5i QR

10 mm (3/8")-vierkantaandrijving · **Met QuickRelease-veiligheidslot** · Dopsleutelbit en bedieningselement van chroom-legering-staal

Inhoud:

- Elk 1 **12-kant** dopsleutelbit SW 8/9/10/11/12/13 /14/15/16/17/18/19/21/22 mm
- 1 hefboomomschakelratel (80 tanden) met 2-componentengreep (QR)
- Elk 1 verlengstuk 76/240 mm
- 1 dwarsgreep met glijstuk
- 1 cardangewricht

Levering in stapelbare ABS-kunststofcassette

Inhoud	Art.nr.	EUR	CS
19-delig	4000 826 322	285,00	WB00

5

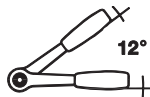

Dopsleutel-set 45/14/5i

10 mm (3/8")-vierkantaandrijving · Dopsleutelbit en bedieningselement van chroom-legering-staal

Inhoud:

- Elk 1 **12-kant** dopsleutelbit SW 8/9/10/11/12/13/14/15/16/17/18/19/21/22 mm
- 1 hefboomomschakelratel (30 tanden) met 2-componentengreep
- Elk 1 verlengstuk 76/240 mm
- 1 dwarsgreep met glijstuk
- 1 cardangewricht

Levering in stapelbare ABS-kunststofcassette

Inhoud	Art.nr.	EUR	CS
19-delig	4000 826 321	265,00	WB00

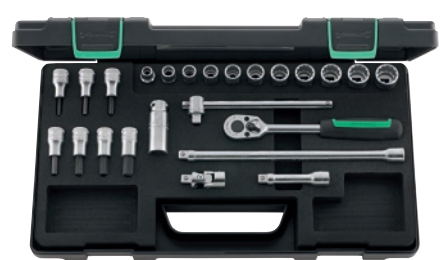
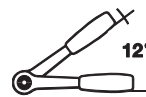

Dopsleutel-set 45/49/19/5

10 mm (3/8")-vierkantaandrijving

Inhoud:

- Elk 1 **12-kant** dopsleutelbit SW 8/10/11/12/13/14/15/16/17/18/19 mm
- 1 dopsleutelbit voor bougies (met rubberinzet) SW 16
- Elk 1 dopsleutelbit voor schroeven met **binnenzeskantprofiel** SW 3/4/5/6/7/8/10 mm
- 1 hefboomomschakelratel (30 tanden) met 2-componentengreep
- Elk 1 verlengstuk 76/240 mm
- 1 dwarsgreep met glijstuk
- 1 cardangewricht

Levering in stapelbare ABS-kunststofcassette

Inhoud	Art.nr.	EUR	CS
24-delig	4000 826 323	345,00	WB00

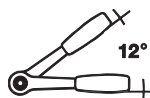

Dopsleutel-set 45/49/32/5TX

10 mm (3/8")-vierkantaandrijving

Inhoud:

- Elk 1 **12-kant** dopsleutelbit SW 8/10/11/12/13/14/15/16/17/18/19 mm
- Elk 1 dopsleutelbit voor schroeven met **buiten-TORX®-profiel** mt. E 5/6/7/8/10/12/14
- Elk 1 dopsleutelbit voor schroeven met **binnenzeskantprofiel** SW 4/5/6/7/8/10 mm
- Elk 1 schroevendraaier-inzetstuk voor schroeven met **binnen-TORX®-profiel** mt. T 9/10/15/20/25/27/30/40
- 1 hefboomomschakelratel (30 tanden) met 2-componentengreep

- Elk 1 verlengstuk 76/240 mm
- 1 dwarsgreep met glijstuk
- 1 cardangewricht

Levering in stapelbare ABS-kunststofcassette

Inhoud	Art.nr.	EUR	CS
37-delig	4000 826 324	489,00	WB00



Dopsleutel-set Zyklop Metal

10,0 mm (3/8")-vierkantaandrijving · Dopsleutelbit, bedieningselement en van massief staal gesmede ratel van gelegeerd gereedschapsstaal · Met dopvergrendelingsfunctie en drukknopbediening · Dopsleutelbit mat verchroomd

Inhoud

Art.nr. 4000 821 654 (8100 SB 7):
1 **doorsteekratel met onverliesbaar vierkant (76 tanden)**

Art.nr. 4000 821 752 (8100 SB 8):
1 **hefboomomschakelratel (72 tanden)**

Elk 1 **6-kant** dopsleutelbit SW 8/10/12/13/15/16/17/18/19 mm
1 verlengstuk met sneldraaihuls 200 mm
1 Wobble-verlengstuk 76 mm
1 verbindingstuk met snelwisselkop **10,0 mm** (3/8")-binnenvierkant naar **6,3 mm** (1/4")-binnenzeskant (voor de aandrijving van schroefbits met een ratel)

Elk 1 bit voor schroeven met **kruiskop (PH)** mt. 1/2/3*

Elk 1 bit voor schroeven met **kruiskop (PZD)** mt. 1/2*

Elk 1 bit voor schroeven met **binnen-TORX®-profiel** mt. T 15/20/25/27/30/40*

Elk 1 bit voor schroeven met **binnenzeskantprofiel** mt. 3/4/5/6/8 mm*

* Bitlengte telkens 50 mm

Bijzondere productvoordelen van de ratel:

- Robuuste gesmede ratel van metaal
- Extreem slang, lange hendel
- Fijnvertand

Levering in compacte box met buitenmateriaal van textiel



4000 821 654



Model	Inhoud	Art.nr.	EUR	CS
Metal push	29-delig	4000 821 654	129,00	WX06
Metal switch	29-delig	4000 821 752	115,00	WX06



Dopsleutel-set Zyklop Speed 8100 SB 6

10,0 mm (3/8")-vierkantaandrijving · **Zwenk-omschakelratel met impulsmomentconstructie** · Dopsleutelbit, bedieningselement en ratel van gelegeerd gereedschapsstaal · Dopsleutelbit mat verchroomd · Ratel met rechts-links-omschakeling in iedere positie · uitworp van het gereedschap door een druk op de knop of schuifknop in iedere positie

Inhoud:

1 zwenk- omschakelratel (72 tanden)

Elk 1 **6-kant** dopsleutelbit SW 8/10/12/13/15/16/17/18/19 mm

1 verlengstuk met sneldraaihuls 200 mm

1 Wobble-verlengstuk 76 mm

1 verbindingstuk met snelwisselkop **10,0 mm** (3/8")-binnenvierkant naar **6,3 mm** (1/4")-binnenzeskant (voor de aandrijving van schroefbits met een ratel)

1 bit voor sleufschroeven 1 x 5,5 mm*

Elk 1 bit voor schroeven met **kruiskop (PH)** mt. 1/2/3*

Elk 1 bit voor schroeven met **kruiskop (PZD)** mt. 1/2/3*

Elk 1 bit voor schroeven met **binnen-TORX®-profiel** mt. T 20/25/27/30/40*

Elk 1 bit voor schroeven met **binnenzeskantprofiel** mt. 4/5/6/8 mm*

* Bitlengte telkens 50 mm

Bijzondere productvoordelen van de ratel:

- Impulsmomentconstructie
- Gripvaste sneldraaihuls
- Zwenkbare ratelkop (gedefinieerde posities bij 0°, 15° en 90° naar rechts en links)

Levering in compacte box met buitenmateriaal van textiel

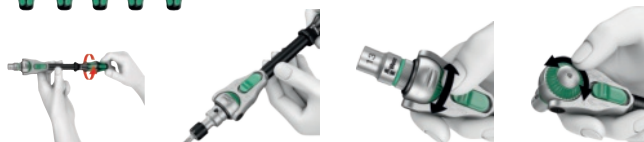

Inhoud	Art.nr.	EUR	CS
29-delig	4000 821 759	155,00	WX06

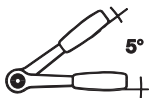

3/8"
10,0 mm



Dopsleutel-set 8100 SB2 Zyklop

10 mm (3/8")-vierkantaandrijving · Dopsleutelbit en bedieningselement van gelegeerd gereedschapsstaal · Dopsleutelbit mat verchromd · Ratel met rechts-links-overschakelen in iedere positie · Uitworp van het gereedschap door druk op een knop of schuifknop in iedere positie

Bijzondere productvoordelen van de ratel:

- Impulsmomentconstructie
- Gripvaste sneldraaihuls
- Zwenkbare ratelkop (gedefinieerde posities bij 0°, 15° en 90° naar links en rechts)

Inhoud:

- 1 zwenk- en omschakelratel (72 tanden) met impulsmomentconstructie en sneldraaihuls
- Elk 1 **6-kant** dopsleutelbit SW 6/7/8/9/10/11/12/13/14/15/16/17/18/19/20/21/22/24 mm
- Elk 1 verlengstuk met sneldraaihuls en Flexible-Lock-systeem 125/200 mm
- 1 **Wobble**-verlengstuk 76 mm met zwenkhoek van 15°
- 1 dwarsgreep met glijstuk
- 1 cardangewricht
- 1 adapter met snelwisselkop (10 mm (3/8")-buitenvierkant naar 6,3 mm (1/4")-buitenzeskant voor de machinale aandrijving (conventionele accuschroevendraaier) van dopsleutelbits
- 1 bit voor **sleufschroeven** mt. 5,5 x 1,0 mm
- Elk 1 bit voor schroeven met **binnenzeskantprofiel** mt. 3/4/5/6/8/10 mm
- Elk 1 bit voor schroeven met **kruiskop (PH)** mt. 2/3
- Elk 1 bit voor schroeven met **kruiskop (PZD)** mt. 2/3
- Elk 1 bit met gat voor schroeven met **binnen-TORX®-profiel** (ook met borgpin) mt. T 10/15/20/25/27/ 30/40

Levering in metalen cassette met slijtvaste rubberen pootjes

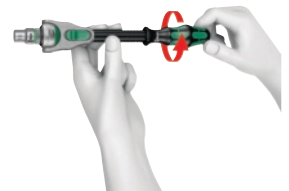

Inhoud
43-delig

Art.nr. 4000 820 227
EUR 295,00
CS WX06

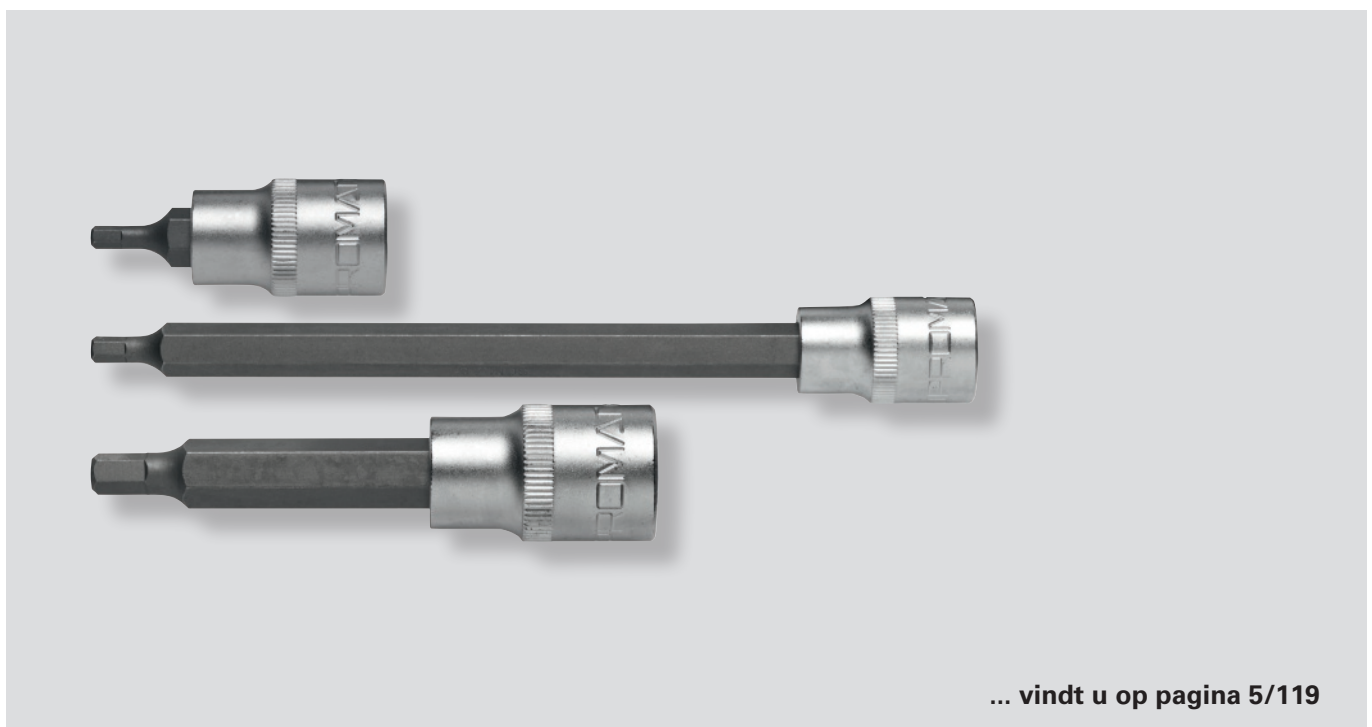

... vindt u op pagina 5/119



1/2"
12,5 mm

Adapter

12,5 mm (1/2")-buitenvierkant op 6,3 mm (1/4")-buitenzeskant ·

Voor de machinale aandrijving van **12,5 mm (1/2")-dopsleutelbits** (conventionele accuschroevendraaier)



Aandrijfzeskant [mm] (inch)	Aandrijfvierkant [mm] (inch)	Lengte [mm]	Art.nr.	EUR	CS
6,3 (1/4)	12,5 (1/2)	72	4000 821 080	5,50	PK14



1/2"
12,5 mm



Dopsleutelbit

12,5 mm (1/2")-vierkantaandrijving · 6-kant ·
Chroom-vanadiumstaal · Verchroomd

DIN 3124/ISO 2725-1

1/2"
12,5 mm



Dopsleutelbit 19

12,5 mm (1/2")-vierkantaandrijving · 6-kant ·
Vanadiumstaal · Verchroomd · Gekarteld ·
Met kogelgroef

DIN 3124/ISO 2725-1
Binnenvierkantaandrijving conform DIN
3120-C 12,5/ISO 1174

1/2"
12,5 mm



Dopsleutelbit 52

12,5 mm (1/2")-vierkantaandrijving · 6-kant ·
HPQ[®]-hoogwaardig staal · Verchroomd

DIN 3124/ISO 2725-1

Sleutel-w. [mm]	Lengte [mm]	Art.nr.	EUR	Lengte [mm]	Art.nr.	EUR	Lengte [mm]	Art.nr.	EUR
8	40	4000 821 225	2,85	38	4000 821 308	8,25	38	4000 826 325	8,25
9	-	-	-	38	4000 821 309	8,25	38	4000 826 326	8,25
10	40	4000 821 210	2,85	38	4000 821 310	6,95	38	4000 826 327	6,95
11	40	4000 821 211	3,30	38	4000 821 311	7,50	38	4000 826 328	7,75
12	40	4000 821 212	3,30	38	4000 821 312	7,50	38	4000 826 329	7,75
13	40	4000 821 213	3,10	38	4000 821 313	6,95	38	4000 826 330	6,95
14	40	4000 821 214	3,05	38	4000 821 314	7,75	38	4000 826 331	8,25
15	40	4000 821 215	3,05	39,5	4000 821 315	7,75	38	4000 826 332	7,50
16	40	4000 821 216	3,10	39,5	4000 821 316	7,75	38	4000 826 333	7,25
17	40	4000 821 217	3,60	39,5	4000 821 317	8,25	38	4000 826 334	7,50
18	40	4000 821 218	3,50	39,5	4000 821 318	8,75	38	4000 826 335	8,25
19	40	4000 821 219	3,50	40	4000 821 319	8,25	38	4000 826 336	7,50
20	-	-	-	40	4000 821 320	8,95	42	4000 826 337	9,25
21	40	4000 821 221	4,05	41,5	4000 821 321	9,75	42	4000 826 338	9,25
22	40	4000 821 222	3,50	41,5	4000 821 322	8,95	42	4000 826 339	8,50
23	-	-	-	41,5	4000 821 323	9,95	42	4000 826 340	10,95
24	40	4000 821 224	4,30	41,5	4000 821 324	9,95	42	4000 826 341	9,25
25	-	-	-	41,5	4000 821 325	11,50	42	4000 826 342	12,75
26	-	-	-	41,5	4000 821 326	10,75	42	4000 826 343	11,75
27	45	4000 821 227	4,50	41,5	4000 821 327	12,50	45	4000 826 344	11,95
28	-	-	-	43	4000 821 328	13,25	45	4000 826 345	14,50
29	-	-	-	43	4000 821 329	13,75	-	-	-
30	45	4000 821 230	5,50	43	4000 821 331	13,25	45	4000 826 346	12,75
32	47	4000 821 232	5,50	44,5	4000 821 333	13,25	47	4000 826 347	13,25
34	-	-	-	44,5	4000 821 335	14,50	-	-	-
36	48	4000 821 234	10,75	44,5	4000 821 337	19,95	-	-	-

PK14

WC01

WB00



Dopsleutelbit 8790 HMC HF
12,5 mm (1/2")-vierkantaandrijving · 6-kant met klemfunctie en kleurcodesysteem · Van gelegeerd gereedschapsstaal · Mat verchromd

Dopsleutel-set 8790 HMC HF
12,5 mm (1/2")-vierkantaandrijving · 6-kant · Van gelegeerd gereedschapsstaal

Sleutel-w. [mm]	Lengte [mm]	Art.nr.	EUR	CS
10	37	8000 378 328	5,95	WX06
11	37	8000 378 329	5,95	WX06
12	37	8000 378 330	5,95	WX06
13	37	8000 378 331	5,95	WX06
14	37	8000 378 332	6,50	WX06
15	37	8000 378 333	6,50	WX06
16	37	8000 378 334	6,75	WX06
17	37	8000 378 335	7,25	WX06
18	37	8000 378 336	7,95	WX06
19	37	8000 378 337	7,95	WX06

Inhoud:
Elk 1 dopsleutelbit SW 10/11/12/13/14/15/16/17/18/19 mm

Bijzondere productvoordelen:
Alle dopsleutelbits met klemfunctie voor de schroef
Alle dopsleutelbits met "Take it easy"-toolfinder

Levering in compacte box met buitenmateriaal van textiel

Inhoud	Art.nr.	EUR	CS
10-delig	4000 821 146	72,95	WX06

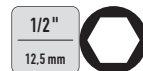

Dopsleutelbit
Lange uitvoering · 12,5 mm (1/2")-vierkantaandrijving · 6-kant voor lang uitstekende schroefdraadbouten · Gesmeed

Dopsleutelbit 19 L
Lange uitvoering · 12,5 mm (1/2")-vierkantaandrijving · 6-kant · Vanadiumstaal · Verchromd · Gekarteld · Met kogelgroef

DIN 3124/ISO 2725-1

DIN 3124/ISO 2725-1

Sleutel-w. [mm]	Lengte [mm]	Art.nr.	EUR	Lengte [mm]	Art.nr.	EUR
10	77	4000 821 237	5,50	77	4000 821 200	18,50
12	-	-	-	77	4000 821 202	18,50
13	77	4000 821 240	5,50	77	4000 821 203	18,50
17	77	4000 821 244	6,50	77	4000 821 207	20,95
19	77	4000 821 246	6,25	82	4000 821 209	19,95

PK14

WC01

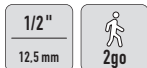

Dopsleutelbit set

12,5 mm (1/2")-vierkantaandrijving · Met fleecerug en klittenbandstrips voor eenvoudige bevestiging aan bijv. stelling, werkplaatswagen en Wera 2go gereedschapstransportsysteem · Soepel draaiend draaimechanisme voor veilige opslag en eenvoudig verwijderen

Inhoud art.nr. 4000 821 198 (Belt C 1 Zyklop):

Voor schroeven met buitenzeskant

Elk 1 dopsleutelbit **12,5 mm (1/2")-vierkantaandrijving** met

klemfunctie 10/13/15/16/17/19 mm*

1 moerverwijderingsgereedschap

1 textielgordel

1 klittenbandstrip 30 x 200 mm

* 37 mm lang

Inhoud art.nr. 4000 821 199 (Belt C 2 Zyklop):

Voor schroeven met binnenzeskantprofiel

Elk 1 dopsleutelbit **12,5 mm (1/2")-vierkantaandrijving**

met klemfunctie 4/5/6/7/8/10 mm**

1 textielgordel

1 klittenbandstrip 30 x 200 mm

** 60 mm lang

Inhoud art.nr. 4000 821 204 (Belt C 3 TORX® HF Zyklop):

Voor schroeven met binnen-TORX®-profiel

Elk 1 dopsleutelbit **12,5 mm (1/2")-vierkantaandrijving**

met klemfunctie T 25/30/40/45/50/55**

1 textielgordel

1 klittenbandstrip 30 x 200 mm

** 60 mm lang

Levering op robuuste textielgordel, incl. karabijnhaak



Inhoud	Art.nr.	EUR	CS
7-delig	4000 821 198	44,95	WX06
6-delig	4000 821 199	58,95	WX06
6-delig	4000 821 204	56,95	WX06

4000 821 198

4000 821 199

4000 821 204



Dopsleutelbit

12,5 mm (1/2")-vierkantaandrijving · 12-kant · Chrom-vanadiumstaal

DIN 3124/ISO 2725-1



Dopsleutelbit D 19

12,5 mm (1/2")-vierkantaandrijving · Vanadiumstaal · Verchroomd · Gekarteld

DIN 3124/ISO 2725-1



Dopsleutelbit 50

12,5 mm (1/2")-vierkantaandrijving · 12-kant · HPQ-hoogwaardig staal · Verchroomd

DIN 3124/ISO 2725-1

Sleutel-w. [mm]	Lengte [mm]	Art.nr.	EUR	Lengte [mm]	Art.nr.	EUR	Lengte [mm]	Art.nr.	EUR
8	-	-	-	38	4000 821 280	8,25	38	4000 826 348	8,25
9	-	-	-	38	4000 821 281	8,50	38	4000 826 349	8,50
10	40	4000 821 250	2,85	38	4000 821 282	6,95	38	4000 826 350	6,95
11	40	4000 821 251	3,05	38	4000 821 283	7,50	38	4000 826 351	7,75
12	40	4000 821 252	3,05	38	4000 821 284	7,50	38	4000 826 352	7,50
13	40	4000 821 253	3,40	38	4000 821 285	6,95	39	4000 826 353	6,95
14	40	4000 821 254	2,65	38	4000 821 286	7,75	38	4000 826 354	7,75
15	40	4000 821 255	3,05	39,5	4000 821 287	7,75	38	4000 826 355	7,75
16	40	4000 821 256	3,20	39,5	4000 821 288	7,75	38	4000 826 356	7,75
17	40	4000 821 257	3,30	39,5	4000 821 289	8,25	38	4000 826 357	7,75
18	40	4000 821 258	3,60	39,5	4000 821 291	8,75	38	4000 826 358	8,25
19	40	4000 821 259	3,60	40	4000 821 292	8,25	38	4000 826 359	7,75
20	-	-	-	40	4000 821 294	8,95	42	4000 826 360	9,25
21	40	4000 821 261	4,05	41,5	4000 821 297	9,75	42	4000 826 361	9,50
22	40	4000 821 262	4,05	41,5	4000 821 300	8,95	42	4000 826 362	8,95
23	-	-	-	41,5	4000 821 302	9,95	42	4000 826 363	10,75
24	40	4000 821 264	4,05	41,5	4000 821 304	9,95	42	4000 826 364	9,25
25	-	-	-	41,5	4000 821 330	11,75	42	4000 826 365	12,75
26	-	-	-	41,5	4000 821 332	11,25	42	4000 826 366	11,95
27	45	4000 821 267	4,90	41,5	4000 821 334	12,75	45	4000 826 367	12,25
28	-	-	-	43	4000 821 336	13,50	45	4000 826 368	14,25
29	-	-	-	43	4000 821 338	14,25	-	-	-
30	45	4000 821 270	5,95	43	4000 821 365	13,75	45	4000 826 369	13,25
31	-	-	-	-	-	-	47	4000 826 370	17,95
32	47	4000 821 272	5,95	44,5	4000 821 366	13,75	47	4000 826 371	13,25
33	-	-	-	44,5	4000 821 367	14,50	-	-	-
36	-	-	-	44,5	4000 778 668	19,95	-	-	-
		PK14				WC01			WB00



Dopsleutelbit D 19 L

Lange uitvoering · 12,5 mm (1/2")-vierkantaandrijving · Vanadiumstaal · Verchromd · Gekarteld · Met kogelgroef

SW 16, 18, 21 mm: Met gat voor knevelgebruik Ø 8 mm

DIN 3124/ISO 2725-1



Dopsleutelbit 51

Lange uitvoering · 12,5 mm (1/2")-vierkantaandrijving · 12-kant · HPQ[®]-hoogwaardig staal · Verchromd

DIN 3124/ISO 2725-1

Sleutel-w. [mm]	Lengte [mm]	Art.nr.	EUR
10	77	4000 821 340	18,50
12	77	4000 821 341	18,50
13	77	4000 821 342	18,25
14	77	4000 821 343	18,95
15	77	4000 821 344	20,95
16	77	4000 821 345	20,95
17	77	4000 821 346	20,95
18	82	4000 821 347	21,95
19	82	4000 821 348	19,95
21	82	4000 821 349	21,95
22	82	4000 821 354	21,95
24	82	4000 821 355	22,95
27	82	4000 821 370	24,95
30	82	4000 821 371	25,95
32	82	4000 821 372	27,95
34	82	4000 821 373	29,95

Lengte [mm]	Art.nr.	EUR
83	4000 826 372	19,75
-	-	-
83	4000 826 373	17,95
83	4000 826 374	19,95
83	4000 826 375	20,95
83	4000 826 376	21,95
83	4000 826 378	20,95
83	4000 826 379	21,95
83	4000 826 380	19,75
83	4000 826 382	22,95
83	4000 826 383	21,95
83	4000 826 384	21,95
83	4000 826 385	23,95
83	4000 826 386	24,95
83	4000 826 387	27,95
-	-	-

WC01

WB00



Dopsleutelbit D 19

Inch-maten · 12,5 mm (1/2")-vierkantaandrijving · Vanadiumstaal · Verchromd · Gekarteld met kogelvangsleuf

Binnenvierkantaandrijving conform DIN 3120-C 12,5/ISO 1174

Sleutel-w. ["]	Sleutel-w. [mm]	Lengte [mm]	Art.nr.	EUR	CS
13/32	10,32	38	4000 770 390	8,50	WC01
7/16	11,11	38	4000 770 391	8,50	WC01
1/2	12,5	38	4000 770 392	8,50	WC01
9/16	14,29	38	4000 770 393	8,95	WC01
19/32	15,08	39,5	4000 770 394	8,95	WC01
5/8	15,88	39,5	4000 770 395	8,95	WC01
11/16	17,46	39,5	4000 770 396	9,50	WC01
3/4	20	40	4000 770 397	9,50	WC01
25/32	19,84	40	4000 770 398	9,50	WC01
13/16	20,64	41,5	4000 770 399	10,75	WC01
7/8	22,23	41,5	4000 770 400	10,75	WC01
15/16	23,81	41,5	4000 770 401	11,50	WC01
1	25,4	41,5	4000 770 402	11,50	WC01
1,1/16	26,99	41,5	4000 770 403	13,95	WC01
1,1/8	28,58	43	4000 770 404	13,95	WC01
1,3/16	30,16	43	4000 770 405	14,50	WC01
1,1/4	31,75	44,5	4000 770 406	14,75	WC01



Dopsleutelbit IS 19

12,5 mm (1/2")-vierkantaandrijving · Voor sleufschroeven · Sokkel van vanadiumstaal · Kling van mangaanfosfaatgedeelte speciaal staal · Gekarteld · Met kogelgroef

Snijkant conform DIN ISO 2380-1 vorm B

Binnenvierkantaandrijving conform DIN 3120-C 12,5/ISO1174

Snijkant-B. [mm]	Snijvlak-st. [mm]	Lengte [mm]	Art.nr.	EUR	CS
6,5	1,2	60	4000 821 360	18,50	WC01
8	1,2	60	4000 821 361	14,25	WC01
10	1,6	60	4000 821 378	14,25	WC01
12	2	60	4000 821 379	14,95	WC01
14	2,5	60	4000 821 380	17,25	WC01
16	2,5	60	4000 821 381	17,95	WC01
18	2,5	60	4000 821 382	18,25	WC01



Dopsleutelbit IKS 19

12,5 mm (1/2")-vierkantaandrijving · Voor schroeven met kruiskop (PH) · Sokkel van vanadiumstaal · Kling van gebruineerd speciaal staal · Gekarteld · Met kogelgroef

Punt conform DIN ISO 8764-1 PH vorm B

Binnenvierkantaandrijving conform DIN 3120-C 12,5/ISO1174

Maat	Lengte [mm]	Art.nr.	EUR	CS
PH 2	60	4000 821 384	13,50	WC01
PH 3	60	4000 821 385	13,50	WC01
PH 4	60	4000 821 386	13,50	WC01



Dopsleutelbit IKS 19 PZD

12,5 mm (1/2")-vierkantaandrijving · Voor schroeven met kruiskop (PZD) · Sokkel van vanadiumstaal · Kling van gebruineerd speciaal staal · Gekarteld · Kogelvangsleuf

Punt conform DIN ISO 8764-1 PZ- vorm B

Binnenvierkantaandrijving conform DIN 3120-C 12,5/ISO1174

Maat	Lengte [mm]	Art.nr.	EUR	CS
PZD 2	60	4000 821 387	13,50	WC01
PZD 3	60	4000 821 388	13,50	WC01
PZD 4	60	4000 821 389	14,50	WC01

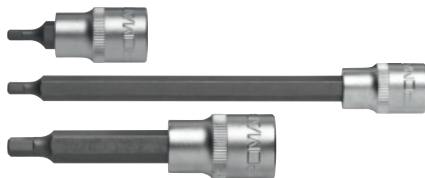

Dopsleutelbit

12,5 mm (1/2")-vierkantaandrijving · Voor schroeven met **binnenzeskantprofiel** · Sokkel van chroom-vanadiumstaal · Mes van speciaal staal

DIN 7422



Dopsleutelbit IN 19

12,5 mm (1/2")-vierkantaandrijving · Voor schroeven met **binnenzeskantprofiel** · Inzetstuk van vanadiumstaal · Kling van mangaangefosfateerd speciaal staal · Gekarteld met kogelvangsleuf

DIN 7422



Dopsleutelbit 54

12,5 mm (1/2")-vierkantaandrijving · Voor schroeven met **binnenzeskantprofiel** · Chroomlegering-staal · Verchroomd

DIN 7422

Sleutel-w. [mm]	Lengte [mm]	Art.nr.	EUR	Lengte [mm]	Art.nr.	EUR	Lengte [mm]	Art.nr.	EUR
4	55	4000 821 226	5,75	60	4000 821 383	8,75	60	4000 826 397	10,50
5	55	4000 821 356	5,75	60	4000 821 390	8,75	60	4000 826 398	10,50
	180	4000 821 228	9,50	180	4000 821 403	11,75			
6	55	4000 821 357	5,25	60	4000 821 391	8,75	60	4000 826 399	10,50
	90	4000 821 229	5,50	90	4000 770 457	9,95			
	140	4000 821 273	7,75	140	4000 821 404	11,75			
7	55	4000 821 369	5,95	60	4000 821 392	8,75	60	4000 826 400	10,50
	100	4000 821 375	5,75	100	4000 821 406	9,95			
8	55	4000 821 358	5,50	60	4000 821 393	8,75	60	4000 826 401	10,75
	100	4000 821 376	5,75	120	4000 821 408	11,25			
9	55	4000 821 231	5,75	60	4000 821 394	9,25	-	-	-
10	55	4000 821 359	5,50	60	4000 821 395	9,75	60	4000 826 402	11,75
	100	4000 821 377	6,75	140	4000 821 409	13,50			
12	55	4000 821 363	5,95	60	4000 821 396	9,75	60	4000 826 403	12,75
14	55	4000 821 364	6,25	60	4000 821 397	11,95	60	4000 826 404	13,95
	140	4000 821 412	12,95	140	4000 770 461	16,50			
17	55	4000 821 374	7,25	60	4000 821 398	13,25	60	4000 826 405	15,75
19	55	4000 821 414	7,50	60	4000 821 399	13,75	60	4000 826 406	19,95

PK14

WC01

WB00



4000 826 410



Dopsleutelbit 8740 C HF
12,5 mm (1/2")-vierkantaandrijving · Met klemfunctie en kleurcodesysteem · Gelegerd gereedschapsstaal · Mat verchromd



Voor schroeven met binnenzeskantprofiel

Sleutel-w. [mm]	Lengte [mm]	Art.nr.	EUR	CS
4	60	8000 377 999	8,75	WX06
4	140	8000 377 998	10,75	WX06
5	60	8000 378 001	8,75	WX06
5	140	8000 378 000	10,75	WX06
6	60	8000 378 003	8,75	WX06
6	140	8000 378 002	10,75	WX06
7	60	8000 378 005	8,95	WX06
7	140	8000 378 004	11,25	WX06
8	60	8000 378 007	8,95	WX06
8	140	8000 378 006	11,25	WX06
10	60	8000 377 993	9,50	WX06
10	140	8000 377 992	11,75	WX06
12	60	8000 377 994	10,25	WX06
14	60	8000 377 995	10,75	WX06
17	60	8000 377 996	13,25	WX06
19	60	8000 377 997	14,75	WX06

Dopsleutelbit 54 IC

12,5 mm (1/2")-vierkantaandrijving · Voor schroeven met binnenzeskantprofiel · Met nokgeleiding · Chroom-legering-staal · Verchromd

Sleutel-w. [mm]	Lengte [mm]	Art.nr.	EUR	CS
5	60	4000 826 407	12,25	WB00
6	60	4000 826 408	12,25	WB00
8	60	4000 826 409	13,95	WB00
10	60	4000 826 410	14,50	WB00
12	60	4000 826 411	16,75	WB00
14	60	4000 826 412	17,25	WB00



Dopsleutelbit 54 KK

12,5 mm (1/2")-vierkantaandrijving · Voor schroeven met binnenzeskantprofiel · De kogel maakt een zwenkhoek tot 25° aan alle zijden mogelijk · Chroom-legering-staal · Verchromd

Sleutel-w. [mm]	Lengte [mm]	Art.nr.	EUR	CS
5	100	4000 826 613	13,95	WB00
6	100	4000 826 614	13,95	WB00
7	100	4000 826 615	15,25	WB00
8	100	4000 826 616	14,95	WB00
10	100	4000 826 617	16,25	WB00

Dopsleutelbit IN 19 LK

12,5 mm (1/2")-vierkantaandrijving · Voor schroeven met binnenzeskantprofiel · Sokkel van vanadiumstaal · Kling van gebruijerd speciaal staal · Gekarteld met kogelvangsleuf · De kogelkop maakt het schroeven mogelijk tot een hoek van 15–20°

Binnenvierkantaandrijving conform DIN 3120-C 12,5, ISO1174

Sleutel-w. [mm]	Lengte [mm]	Art.nr.	EUR	CS
6	140	4000 770 462	12,50	WC01
7	140	4000 770 463	13,75	WC01
8	140	4000 770 464	14,25	WC01
10	140	4000 770 465	15,50	WC01
12	140	4000 770 466	17,25	WC01
14	140	4000 880 532	24,95	WC01



Dopsleutelbit 1054 KK

12,5 mm (1/2")-vierkantaandrijving · Voor schroeven met binnenzeskantprofiel · De kogel maakt een zwenkhoek tot 25° aan alle zijden mogelijk · Chroom-legering-staal · Verchromd

Sleutel-w. [mm]	Lengte [mm]	Art.nr.	EUR	CS
5	238	4000 826 611	22,95	WB00
8	238	4000 826 612	24,95	WB00

Dopsleutelbit IN 19 (AF)

Inch-maten · 12,5 mm (1/2")-vierkantaandrijving · Met kogelgroef · Voor schroeven met binnenzeskantprofiel · Inzetstuk van chroom-vanadiumstaal · Mes van vanadium-speciaal staal mangaangefosfateerd · Gekarteld

Sleutel-w. ["]	Sleutel-w. [mm]	Lengte [mm]	Art.nr.	EUR	CS
3/16	4,76	60	4000 770 447	9,50	WC01
7/32	5,56	60	4000 770 448	9,50	WC01
1/4	6,3	60	4000 770 449	9,50	WC01
9/32	7,14	60	4000 770 450	9,50	WC01
5/16	7,94	60	4000 770 451	9,75	WC01
3/8	10	60	4000 770 452	9,75	WC01
1/2	12,5	60	4000 770 453	10,95	WC01
9/16	14,29	60	4000 770 454	12,75	WC01
5/8	15,88	60	4000 770 455	14,50	WC01



Dopsleutelbit

12,5 mm (1/2")-vierkantaandrijving · Voor schroeven met binnen-TORX®-profiel · Sokkel van chroom-vanadiumstaal · Mat verchromd · Mes van speciaal staal · Gefosfateerd

DIN 3120/ISO 1174

Dopsleutelbit ITX 19

12,5 mm (1/2")-vierkantaandrijving · Voor schroeven met binnen-TORX®-profiel · Inzetstuk van vanadiumstaal · Kling van gebruineerd speciaal staal · Gekarteld met kogelvangsleuf

DIN 3120/ISO 1174

Dopsleutelbit 54 TX

12,5 mm (1/2")-vierkantaandrijving · Voor schroeven met binnen-TORX®-profiel · Chroom-legering-staal · Verchromd

DIN 3120/ISO 1174-1

Maat	Lengte [mm]	Art.nr.	EUR	Lengte [mm]	VE	Art.nr.	EUR	Lengte [mm]	Art.nr.	EUR
T20	-	-	-	55	1	4000 824 420	12,75	55	4000 826 388	13,95
T25	-	-	-	55	1	4000 824 421	12,75	55	4000 826 389	13,25
T27	-	-	-	55	1	4000 824 422	12,75	55	4000 826 390	13,25
T30	55	4000 821 149	7,25	55	1	4000 824 423	12,75	55	4000 826 391	12,25
T40	55	4000 821 350	7,25	55	1	4000 824 424	14,75	55	4000 826 392	14,25
T45	55	4000 821 351	7,25	55	1	4000 824 425	14,75	55	4000 826 393	14,25
T50	55	4000 821 352	6,50	55	1	4000 824 426	14,75	55	4000 826 394	14,25
T55	55	4000 821 353	7,25	100	1	4000 770 503	17,25	55	4000 826 395	18,75
T60	-	-	-	55	1	4000 824 427	18,95	58	4000 826 395	18,75
				55	1	4000 824 428	18,95	58	4000 826 396	18,50

PK14

WC01

WB00



Dopsleutelbit 8767 C HF TORX®

12,5 mm (1/2")-vierkantaandrijving · Met klemfunctie en kleurcodesysteem · Gelegeerd gereedschapsstaal - mat verchromd

Voor schroeven met binnen-TORX®-profiel

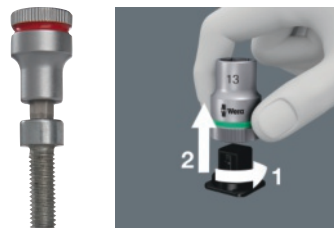

Maat	Lengte [mm]	Art.nr.	EUR	CS
T20	60	8000 378 043	8,50	WX06
T20	140	8000 378 042	10,75	WX06
T25	60	8000 378 045	8,50	WX06
T25	140	8000 378 044	10,75	WX06
T27	60	8000 378 047	8,50	WX06
T27	140	8000 378 046	10,75	WX06
T30	60	8000 378 049	8,50	WX06
T30	140	8000 378 048	10,75	WX06
T40	60	8000 378 051	8,50	WX06
T40	140	8000 378 050	10,75	WX06
T45	60	8000 378 053	8,50	WX06
T45	140	8000 378 052	10,75	WX06
T50	60	8000 378 055	8,95	WX06
T50	140	8000 378 054	11,25	WX06
T55	60	8000 378 057	8,95	WX06
T55	140	8000 378 056	11,25	WX06
T60	60	8000 378 059	8,95	WX06
T60	140	8000 378 058	11,25	WX06



Dopsleutelbit

12,5 mm (1/2")-vierkantaandrijving · Voor schroeven met buiten-TORX®-profiel · Chroom-vanadiumstaal · Mat verchromd

Dopsleutelbit TX 19

12,5 mm (1/2")-vierkantaandrijving · Voor schroeven met buiten-TORX®-profiel · Vanadiumstaal · Verchromd · Gekarteld

Maat	Lengte [mm]	Art.nr.	EUR
E10	38	4000 821 274	4,40
E11	-	-	-
E12	38	4000 821 276	4,40
E14	38	4000 821 277	4,40
E16	-	-	-
E18	38	4000 821 278	5,75
E20	-	-	-
E24	-	-	-

Lengte [mm]	Art.nr.	EUR
38	4000 824 440	11,25
38	4000 824 441	11,50
38	4000 824 442	11,25
38	4000 824 443	12,50
38	4000 824 444	12,50
40	4000 824 445	12,95
40	4000 824 446	12,95
41,5	4000 824 447	17,95

PK14

WC01

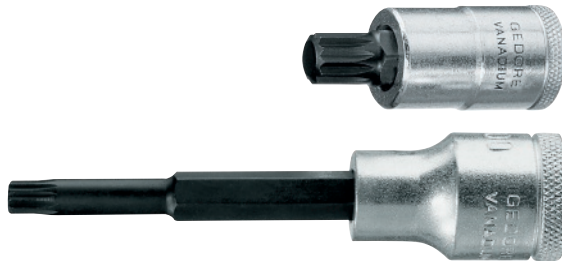

Dopsleutelbit INX 19

12,5 mm (1/2")-vierkantaandrijving · Voor schroeven met binnen veelkant-profiel · Sokkel van chroom-vanadiumstaal · Kling van vanadium-speciaal staal · Mangaangefosfateerd · Gekarteld met kogelvangsleuf

Dopsleutelbit 54 X

12,5 mm (1/2")-vierkantaandrijving · Voor schroeven met binnenvlektandprofiel (XZN®) · Chroom-legering-staal · Verchromd

DIN 2324

DIN 2324/DIN 2325

Binnenvierkantaandrijving conform DIN 3120-C 12,5/ISO1174

Maat	Lengte [mm]	VE	Art.nr.	EUR
M5	55	1	4000 770 475	13,50
M6	55	1	4000 770 476	13,50
	100	1	4000 770 481	14,25
M8	55	1	4000 770 477	13,50
	100	1	4000 770 482	14,25
M10	55	1	4000 770 478	15,50
	100	1	4000 770 483	17,75
M12	55	1	4000 770 479	17,25
	100	1	4000 770 484	20,95
M14	57	1	4000 770 480	17,95
	100	1	4000 770 485	21,95
M16	-	-	-	-

Lengte [mm]	Art.nr.	EUR
60	4000 826 413	12,95
60	4000 826 414	12,75
60	4000 826 415	12,75
60	4000 826 416	14,50
60	4000 826 417	15,95
60	4000 826 418	16,95
60	4000 826 419	16,95

WC01

WB00



1/2" → 3/4"
12,5 mm → 20,0 mm



Verloopstuk 50850-1501

12,5 mm (1/2")-vierkantaandrijving · Voor handbediende dopsleutelbits · Met kogelvergrendeling · Chroom-vanadiumstaal
12,5 mm (1/2")-binnenvierkant naar **20 mm** (3/4")-buitenvierkant

DIN 3123 / ISO 3316

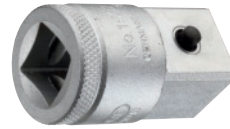

1/2" → 3/4"
12,5 mm → 20,0 mm



Verloopstuk 1932

12,5 mm (1/2")-vierkantaandrijving · Voor handbediende dopsleutelbits · Met kogelvergrendeling · Vanadiumstaal · Verchroomd
12,5 mm (1/2")-binnenvierkant naar **20 mm** (3/4")-buitenvierkant (met borgpen)

DIN 3123/ISO 3316

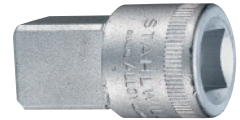

1/2" → 3/4"
12,5 mm → 20,0 mm



Verloopstuk 514

12,5 mm (1/2")-vierkantaandrijving · HPQ®-hoogwaardig staal verchroomd
12,5 mm (1/2")-binnenvierkant naar **20 mm** (3/4")-buitenvierkant

DIN 3123/ISO 3316

Lengte [mm]	Materiaal	Art.nr.	EUR
44	-	-	-
50	Chroom-vanadiumstaal	4000 824 474	4,95

WX16

Materiaal	Art.nr.	EUR
Vanadiumstaal	4000 821 471	13,50
-	-	-

WC01

Materiaal	Art.nr.	EUR
Chroom-legering-staal	4000 826 421	13,95
-	-	-

WB00



1/2" → 3/8"
12,5 mm → 10,0 mm



Verloopstuk 1930

Voor handbediende dopsleutelbits en kogelvangsleuf · Vanadiumstaal · Verchroomd

12,5 mm (1/2")-binnenvierkant naar **10 mm** (3/8")-buitenvierkant

DIN 3123/ISO 3316

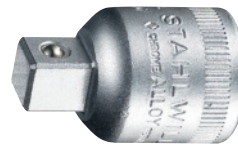

1/2" → 3/8"
12,5 mm → 10,0 mm



Verloopstuk 513

Verchroomd · Voor handbediende dopsleutelbits met kogelvergrendeling · Max. belasting 202 Nm · HPQ®-hoogwaardig staal

12,5 mm (1/2")-binnenvierkant naar **10 mm** (3/8")-buitenvierkant

DIN 3123/ISO 3316



1/2" → 3/8"
12,5 mm → 10,0 mm



Verloopstuk 781 C 1/2"

Van chroom-vanadiumstaal · Mat verchroomd · Voor hand- en machinetoepassingen (conv. accuschroevendraaier, non impact)

12,5 mm (1/2")-binnenvierkant naar **10 mm** (3/8")-buitenvierkant

Lengte [mm]	Materiaal	Art.nr.	EUR
38,5	Vanadiumstaal	4000 821 470	10,50

WC01

Materiaal	Art.nr.	EUR
Chroom-legering-staal	4000 826 420	10,95

WB00

Materiaal	Art.nr.	EUR
Chroom-vanadiumstaal	8000 907 872	9,50

WX06



1/2"
12,5 mm

Adapter

12,5 mm (1/2")-buitenvierkant op **6,3 mm** (1/4")-buitenzeskant · Voor de machinale aandrijving van **12,5 mm** (1/2")-dopsleutelbits (conventionele accuschroevendraaier)



Aandrijfeskant [mm] (inch)	Aandrijfvierkant [mm] (inch)	Lengte [mm]	Art.nr.	EUR	CS
6,3 (1/4)	12,5 (1/2)	72	4000 821 080	5,50	PK14



Bitadapter 784

12,5 mm (1/2")-binnenvierkant naar 6,3 mm (1/4")-binnenzeskant · Voor machinale aandrijving (conv. accuschroevendraaier) van bits met een ratel



Aandrijfvierkant [mm] (inch)	Aandrijfzeskant [mm] (inch)	Art.nr.	EUR	CS
12,5 (1/2)	6,3 (1/4)	4000 822 213	16,25	WX01



Verlengstuk

12,5 mm (1/2")-vierkantaandrijving · Chroom-vanadiumstaal · Verchroomd

DIN 3123/ISO 3316

Verlengstuk 1990

12,5 mm (1/2")-vierkantaandrijving · Chroom-vanadiumstaal · Verchroomd · Met kogelvergrendeling

DIN 3123/ISO 3316

Verlengstuk 509

12,5 mm (1/2")-vierkantaandrijving · Chroom-legering-staal · Verchroomd

DIN 3123/ISO 3316

Lengte [mm]	Art.nr.	EUR	Art.nr.	EUR	Art.nr.	EUR
75	4000 821 453	4,95	4000 821 458	11,25	4000 826 422	13,50
125	4000 821 455	5,95	4000 821 459	11,95	4000 826 423	13,95
250	4000 821 457	7,95	4000 821 461	16,95	4000 826 424	18,50
	PK14		WC01		WB00	



4000 826 426

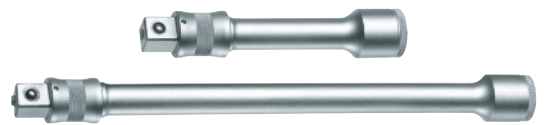

Verlengstuk 509QR

Met QuickRelease-veiligheidsslot · 12,5 mm (1/2")-vierkantaandrijving · Chroom-legering-staal · Verchroomd

DIN 3123/ISO 3316

Verlengstuk 1990 A

12,5 mm (1/2")-vierkantaandrijving · Met knop (veiligheidsvergrendeling) · Voor handbediende dopsleutelbits · Chroom-vanadiumstaal · Verchroomd · Met kogelvergrendeling

Bijzondere productvoordelen:

Gemakkelijke toegang bij diep in het object gelegen schroeven, borging tegen onbedoeld losraken van de dopsleutel van het verlengstuk

Voor aandrijving van de verlengstukken wordt een ratel met dopvergrendelingsfunctie, bijv. art.nr. 4000 821 574, 4000 821 581, 4000 821 578 of 4000 821 575 aanbevolen

Vierkantaandrijving conform DIN 3120/ISO 1174

Lengte [mm]	Art.nr.	EUR	CS	Lengte [mm]	Art.nr.	EUR	CS
52	4000 826 425	14,50	WB00	125	4000 821 463	28,95	WC01
130	4000 826 426	15,95	WB00	250	4000 821 464	31,95	WC01
255	4000 826 427	20,95	WB00				



1/2"
12,5 mm



Verlengstuk

12,5 mm (1/2")-vierkantaandrijving · Chroom-vanadiumstaal · Gesmeed · Mat verchroomd

Het glijstuk is afneembaar en kan als vergrotingsstuk 10,0 mm (3/8") - naar 12,5 mm (1/2") worden gebruikt.

Lengte [mm]	Art.nr.	EUR	CS
255	4000 821 460	12,95	PK14



1/2"
12,5 mm



Dwarsgreep met glijstuk 1987

12,5 mm (1/2")-vierkantaandrijving · Voor handbediende dopsleutelbits en kogelvangsleuf · Vanadium staal · Verchroomd

DIN 3122/ISO 3315

1/2"
12,5 mm



Dwarsgreep met glijstuk 506

12,5 mm (1/2")-vierkantaandrijving · Chroom-legering-staal · Verchroomd

DIN 3122/ISO 3315

Lengte [mm]	Art.nr.	EUR	Art.nr.	EUR
300	4000 821 462	18,50 WC01	4000 826 428	19,95 WB00



1/2"
12,5 mm



Cardangewricht

12,5 mm (1/2")-vierkantaandrijving · Chroom-vanadiumstaal · Verchroomd

DIN 3123/ISO 3316

1/2"
12,5 mm



Cardangewricht 1995

12,5 mm (1/2")-vierkantaandrijving · Vanadiumstaal · Verchroomd · Met kogelvergrendeling

DIN 3123/ISO 3316

1/2"
12,5 mm



Cardangewricht 510

12,5 mm (1/2")-vierkantaandrijving · Chroom-legering-staal · Verchroomd

DIN 3123/ISO 3316

Lengte [mm]	Art.nr.	EUR	Art.nr.	EUR	Art.nr.	EUR
72	4000 821 465	9,25 PK14	4000 821 467	30,95 WC01	4000 826 431	28,95 WB00



Cardangewricht 510QR

12,5 mm (1/2")-vierkantaandrijving · Chroom-legering-staal · Verchromd · Met QuickRelease-veiligheidslot

DIN 3123/ISO 3316

Lengte [mm]	Uitvoering	Art.nr.	EUR	CS
80	Quick release	4000 826 432	32,95	WB00

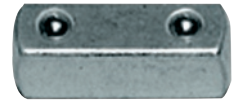
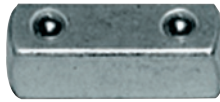

Aansluitvierkant

12,5 mm (1/2")-vierkantaandrijving · Chroom-vanadiumstaal · Verchromd

DIN 3122/ISO 3315

Aansluitvierkant 1994

12,5 mm (1/2")-vierkantaandrijving · Chroom-vanadiumstaal · Verchromd

DIN 3122/ISO 3315

Aandrijving mm (inch)	Lengte [mm]	Art.nr.	EUR	Lengte [mm]	Art.nr.	EUR
12,5 (1/2)	36	4000 821 450	3,65 PK14	38	4000 821 451	4,20 WC01

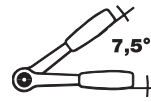
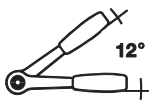

Doorsteekratel

12,5 mm (1/2")-vierkantaandrijving · Met omsteekbaar vierkant · Chroom-vanadiumstaal · Verchromd · 2-componentengreep
Ratelhoek 12°
30 tanden

Doorsteekratel 1993 Z-94

12,5 mm (1/2")-vierkantaandrijving · Met omsteekbaar vierkant · Chroom-vanadiumstaal · Verchromd · 2-componentengreep
Ratelhoek 7,5°
48 tanden

DIN 3122/ISO 3315

Aandrijving [mm] (inch)	Lengte [mm]	Art.nr.	EUR	CS	Aandrijving [mm] (inch)	Lengte [mm]	Art.nr.	EUR	CS
12,5 (1/2)	270	4000 821 560	25,95	PK14	12,5 (1/2)	270	4000 821 575	43,95	WC01

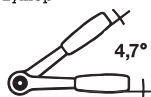

Doorsteekratel Zyklus Metal push

12,5 mm (1/2")-vierkantaandrijving · Robuuste, fijnvertande, gesmede ratel van metaal · Van gelegeerd gereedschapsstaal · Met onverliesbaar doorsteekvierkant en dopvergrendelingsfunctie · Smalle bouwvorm · Lange hendel · Fijnvertand · (Optimaal geschikt ook voor zeer krappe werkruimten)



Aandrijving [mm] (inch)	Lengte [mm]	Art.nr.	EUR	CS
12,5 (1/2)	281	4000 821 547	63,95	WX06

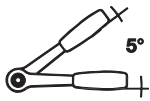

1/2"
12,5 mm



Omschakelratel 1993 U-3

12,5 mm (1/2")-vierkantaandrijving · Met schakelschijf · 2-componentengreep · Chroom-vanadiumstaal · Geslepen, verchroomd

Ratelhoek 5°
72 tanden

DIN 3122/ISO 3315

Aandrijving [mm] (inch)	Lengte [mm]	Art.nr.	EUR	CS
12,5 (1/2)	270	4000 821 578	55,95	WC01

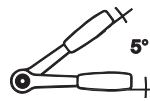

1/2"
12,5 mm



Hefboomomschakelratel

12,5 mm (1/2")-vierkantaandrijving · Met 2-componentengreep · Chroom-vanadiumstaal · Dopvergrendelingsfunctie met drukknopbediening · Verchroomd

Ratelhoek 5°
72 tanden

DIN 3122/ISO 3315

Aandrijving [mm] (inch)	Lengte [mm]	Art.nr.	EUR	CS
12,5 (1/2)	250	4000 821 238	26,95	PK14

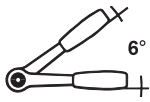

1/2"
12,5 mm



Omschakelratel 515

12,5 mm (1/2")-vierkantaandrijving · Met 2-componentengreep

Ratelhoek 6°
60 tanden

DIN 3122/ISO 3315

Aandrijving [mm] (inch)	Lengte [mm]	Art.nr.	EUR	CS
12,5 (1/2)	265	4000 826 436	54,95	WB00

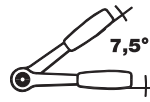

1/2"
12,5 mm



Hefboomomschakelratel 1993 U-10 T

12,5 mm (1/2")-vierkantaandrijving · Dopvergrendelingsfunctie met drukknopbediening · 2-componentengreep met ophanggat · Ratelblokkering in middenstand · Bij het omschakelen klikt de pal automatisch in voor rechts- of linksdraaien · Chroom-vanadiumstaal, verchroomd

Ratelhoek 7,5°
48 tanden

DIN 3122/ISO 3315

Aandrijving [mm] (inch)	Lengte [mm]	Art.nr.	EUR	CS
12,5 (1/2)	270	4000 821 581	81,95	WC01

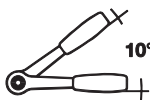

1/2"
12,5 mm



Hefboomomschakelratel

12,5 mm (1/2")-vierkantaandrijving · Met 2-componentengreep · Chroom-vanadiumstaal · Dopvergrendelingsfunctie met drukknopbediening · Verchroomd

Ratelhoek 10°
36 tanden

DIN 3122/ISO 3315

Aandrijving [mm] (inch)	Lengte [mm]	Art.nr.	EUR	CS
12,5 (1/2)	250	4000 821 188	27,95	PK14

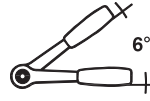

1/2"
12,5 mm



Hefboomomschakelratel 1993 U-20

12,5 mm (1/2")-vierkantaandrijving · Met 2 componentengreep met ophanggat · Chroom-vanadiumstaal · Dopvergrendelingsfunctie met drukknopbediening en inklikautoomaat (bij het omschakelen klikt de schakelhendel automatisch voor rechts- of linksom draaien in)

Ratelhoek 6°
60 tanden

DIN 3122/ISO 3315

Aandrijving [mm] (inch)	Lengte [mm]	Art.nr.	EUR	CS
12,5 (1/2)	270	4000 821 574	71,95	WC01

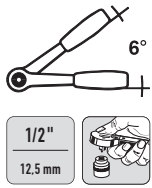

Hefboomomschakelratel 1993 U-20 G

12,5 mm (1/2")-vierkantaandrijving · Chrom-vanadiumstaal · 2-componentengreep · Dopvergrendelingsfunctie met drukknopbediening

Bijzondere productvoordelen:

- Schacht geleed voor moeilijk toegankelijke locaties
- Meer vingervrijheid bij het schroeven op vlakke oppervlakken
- Kleine, druppelvormige kop voor de kleinste schroefplaatzen

Ratelhoek 6°

60 tanden

DIN 3122/ISO 3315

Aandrijving [mm] (inch)	Lengte [mm]	Art.nr.	EUR	CS
12,5 (1/2)	270	4000 779 323	90,95	WC01

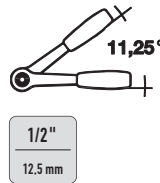

Hefboomomschakelratel 916 SP

12,5 mm (1/2")-vierkantaandrijving · 2-componentengreep · Speciaal staal · Verchroomd

Ratelhoek 11,25°

32 tanden

DIN 3122/ISO 3315

Aandrijving [mm] (inch)	Lengte [mm]	Art.nr.	EUR	CS
12,5 (1/2)	275	4000 821 591	68,95	WX26

5

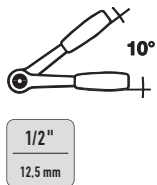

Hefboomomschakelratel 512

12,5 mm (1/2")-vierkantaandrijving · Met 2-componentengreep

Ratelhoek 10°

36 tanden

DIN 3122/ISO 3315

Aandrijving [mm] (inch)	Lengte [mm]	Art.nr.	EUR	CS
12,5 (1/2)	265,5	4000 826 433	69,95	WB00



Reparatie-set 916SP/7-1

Bestaande uit: schakelhendel, schroeven, kogel, drukveer, tandwiel en blokkerstuk

Inhoud	Geschikt voor	Art.nr.	EUR	CS
7-delig	Omschakelratels 916 SP en 916 LG	4000 822 730	26,95	WX26

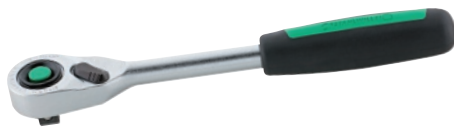
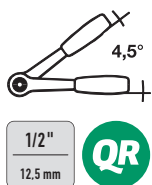

Hefboomomschakelratel 512QR N

12,5 mm (1/2")-vierkantaandrijving · Met drukknopbediening · Met QuickRelease-veiligheidsslot, 2-componentengreep · FOD-preventief door schroefloze uitvoering

QR FOD

80 tanden

DIN 3122/ISO 3315

Aandrijving [mm] (inch)	Lengte [mm]	Art.nr.	EUR	CS
12,5 (1/2)	265,5	4000 826 435	77,95	WB00

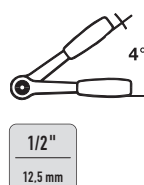

Hefboomomschakelratel 916 HP

12,5 mm (1/2")-vierkantaandrijving · Met 2-componentengreep · Ook geschikt voor het werken in krappe ruimtes · VPA-getest, statisch draaimoment conform DIN 3122: 1.000 Nm

Ratelhoek 4°

90 tanden

DIN 3122/ISO 3315

Aandrijving [mm] (inch)	Lengte [mm]	Art.nr.	EUR	CS
12,5 (1/2)	275	4000 822 731	77,95	WX26



NIEUW

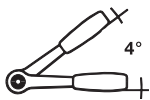

1/2"
12,5 mm



Hefboomomschakelratel 916HPS

12,5 mm (1/2")-vierkantaandrijving · met 2-componentengreep · Speciaal staal · Verchroomd · Met vergrendelingsfunctie tegen het ongewild omschakelen · Ook geschikt voor het werken in krappe ruimtes
Ratelhoek 4°
 90 tanden

DIN 3122/ISO 3315

Aandrijving [mm] (inch)	Lengte [mm]	Art.nr.	EUR	CS
12,5 (1/2)	275	8000 791 568	85,95	WX26



NIEUW

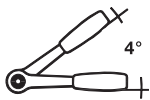

1/2"
12,5 mm



Hefboomomschakelratel 916 HPL

12,5 mm (1/2")-vierkantaandrijving · Met 2-componentengreep · Statisch moment conform DIN 3122: tot 1000 Nm · 90 tanden · Ratelhoek slechts 4°

Aandrijving [mm] (inch)	Lengte [mm]	Art.nr.	EUR	CS
12,5 (1/2)	415	4000 822 743	109,00	WX26

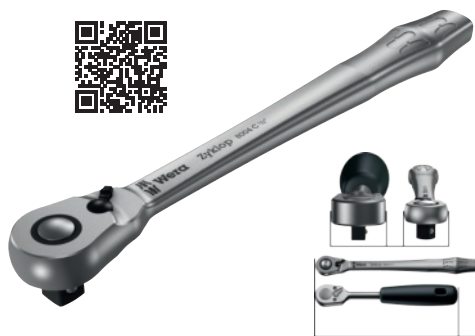

1/2"
12,5 mm

Hefboomomschakelratel Zyklus Metal switch

12,5 mm (1/2")-vierkantaandrijving · **Robuuste, fijnvertande, gesmede ratel van metaal** · Van gelegeerd gereedschapsstaal · Mat verchroomd · Dopvergrendelingsfunctie met drukknopbediening · Smalle bouwvorm · Lange hendel · **(Optimaal geschikt ook voor zeer krappe werkruimten)**
Ratelhoek 5°
 72 tanden

Aandrijving [mm] (inch)	Lengte [mm]	Art.nr.	EUR	CS
12,5 (1/2)	281	4000 821 754	49,95	WX06



1/2"
12,5 mm



Zwenk- en omschakelratel Zyklus Speed

12,5 mm (1/2")-vierkantaandrijving · Met impulsmoment en sneldraaihuls · **Met meercomponentengreep**
Bijzondere productvoordelen:
 · Vrij scharnierende ratelkop
 · Gedefinieerde positie bij 0°, 15° en 90° naar links en rechts
 · In 0°-positie bruikbaar als conventionele schroevendraaier
 · Drukknopbediening

Ratelhoek 5°
 72 tanden

Aandrijving [mm] (inch)	Lengte [mm]	Art.nr.	EUR	CS
12,5 (1/2)	277	4000 821 598	71,95	WX06



1/2"
12,5 mm

Hefboomomschakelratel 1993 GU-10 XL

12,5 mm (1/2")-vierkantaandrijving · **Kop 180° zwenkbaar** · Dopvergrendelingsfunctie met drukknopbediening · Lager geplaatste omschakelhefboom · 2-componentengreep met ophanggat · Max. draaimoment 600 Nm · Ratelblokkering in middenstand · Verchroomd
Ratelhoek 7,5°
 48 tanden

DIN 3120/ISO 1174

Aandrijving [mm] (inch)	Lengte [mm]	Art.nr.	EUR	CS
12,5 (1/2)	600	4000 773 279	145,00	WC01



1/2"
12,5 mm

Ratel met gewricht 517QR

12,5 mm (1/2")-vierkantaandrijving · **Met QuickRelease-veiligheidsslot** en 2-componentengreep · Kop traploos zwenkbaar · Ratelhoek 4,5° · 80 tanden

Aandrijving [mm] (inch)	Lengte [mm]	Art.nr.	EUR	CS
12,5 (1/2)	416	4000 821 687	115,00	WB00



1/2"
12,5 mm



Hefboomomschakelratel 532
12,5 mm (1/2")-vierkantaandrijving · Lange uitvoering · Met 2-componentengreep
Ratelhoek 10°
36 tanden

DIN 3122/ISO 3315

Aandrijving [mm] (inch)	Lengte [mm]	Art.nr.	EUR	CS
12,5 (1/2)	380	4000 826 437	94,95	WB00



Teleskoopratel
12,5 mm (1,2")-vierkantaandrijving · Chroom-vanadiumstaal · Met 2-componentengreep · Dopvergrendelingsfunctie met drukknopbediening · Lengte naar keuze ca. 455 - 480 - 510 - 540 - 570 - 595 mm
Ratelhoek 5°
72 tanden

Aandrijving [mm] (inch)	Lengte [mm]	Art.nr.	EUR	CS
12,5 (1/2)	455-595	4000 821 696	41,95	PK14



Teleskoopratel 1993 TU-10
12,5 mm (1/2")-vierkantaandrijving · Chroom-vanadiumstaal · Verchroomd · Met palomschakeling en dopvergrendelingsfunctie · 2-componentengreep · Ratelblokkering in middenstand · Lengte naar keuze 400 - 428 - 456 - 484 - 512 - 540 - 568 - 596 mm

Ratelhoek 7,5°
48 tanden

Aandrijving [mm] (inch)	Lengte [mm]	Art.nr.	EUR	CS
12,5 (1/2)	400-596	4000 802 225	149,00	WC01



1/2"
12,5 mm

Teleskoopratel 916HPLG
12,5 mm (1,2")-vierkantaandrijving · Speciaal staal · Met 2-componentengreep · Lengte traploos verstelbaar tussen 414-614 mm · Ratelhoek 4° · 90 tanden · Statisch moment conform DIN 3122: tot 1.000 Nm

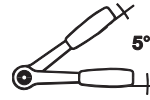

1/2"
12,5 mm



Hefboomomschakelratel 8006 Zyklus Hybrid C
12,5 mm (1/2")-vierkantaandrijving · Met **Kraftform-greep** · Van gelegeerd gereedschapsstaal · Dopvergrendelingsfunctie met drukknopbediening · Smalle, lange uitvoering

Bijzonder productvoordeel:

- Greepuiteinde met opname voor Zyklus hybride verlengstuk

Ratelhoek 5°
72 tanden

Aandrijving [mm] (inch)	Lengte [mm]	Art.nr.	EUR	CS
12,5 (1/2)	281	4000 821 143	58,95	WX06

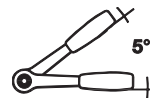

1/2"
12,5 mm



Hefboomomschakelratel 8006 Zyklus Hybrid Set
12,5 mm (1/2")-vierkantaandrijving · Met **Kraftform-greep en aanpasbaar verlengstuk** · Van gelegeerd gereedschapsstaal · Dopvergrendelingsfunctie met drukknopbediening · Smalle, lange uitvoering

Inhoud:

- 1 fijnvertande hefboomomschakelratel
- Met opname voor een ratelverlengstuk
- 1 ratelverlenging 271 mm lang
- 1 ontgrendelingspin

Bijzondere productvoordelen:

Door het meegeleverde verlengstuk kan de ratel desgewenst met 271 mm worden verlengd

Ratelhoek 5°
72 tanden

Aandrijving [mm] (inch)	Lengte [mm]	Art.nr.	EUR	CS
12,5 (1/2)	281/552	4000 821 144	81,95	WX06



Aandrijving [mm] (inch)	Lengte [mm]	Art.nr.	EUR	CS
12,5 (1/2)	414-614	4000 821 269	145,00	WX26



1/2"
12,5 mm

Doorsteekratel 8002 C Koloss All Inclusive Set
Met volwaardige hamerfunctie · 12,5 mm
(1/2")-vierkantaandrijving

Met doorsteekvierkant voor rechts en links aandraaien · Met kogelvergrendeling · **Ten minste tot 600 Nm** belastbaar · Matrijsgesmede hamer, vormgesloten gestift · Meercomponenten-Kraftform-greep · Opname voor verlengstuk (inbegrepen in leveringsomvang) c.q. een spreiddoorn (spreiddoorn = speciaal toebehoren – graag afzonderlijk bestellen, art.nr. 4000 821 448)

Ratelhoek 6°

30 tanden met dubbele klingvertanding

Leveringsomvang:

Ratel, verlengstuk (lengte 341 mm), riemhouder, beschermepad, ontgrendelingsgereedschap

(Reservepads zie art.nr. 4000 821 449)

Spreiddoorn zie art.nr. 4000 821 448)

Aandrijving [mm] (inch)	Inhoud	Art.nr.	EUR	CS
12,5 (1/2)	5-delig	4000 821 452	115,00	WX00



Spreiddoorn 8781 C Koloss

Conisch · Past bij de ratel met hamerfunctie **Koloss** (art.nr. 4000 821 452) · Voor het richten van ogen/boringen (Levering zonder ratel)

Ø [mm]	Art.nr.	EUR	CS
5,3–18,0	4000 821 448	21,95	WX00

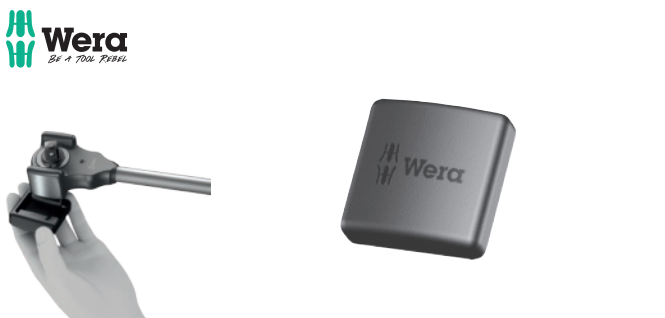

Beschermend opzetstuk 8782 C Koloss Pad-Set

Voor het "opzetten" op de hamerbanen van de ratel met hamerfunctie **Koloss** (art.nr. 4000 821 452) om materialen en oppervlakken te beschermen

Leveringsomvang: 2 stuks

(Levering zonder ratel)

Maat [mm]	Art.nr.	EUR	CS
50 x 50	4000 821 449	6,75	WX00



Dopsleutel-set

6,3 mm (1/4")- en **12,5 mm** (1/2")-vierkantaandrijving

Praktische tweekleurige inleg voor een eenvoudige gereedschaps-volledigheidscontrole

Voor schroeven met binnen- en buiten-TORX®-profiel · Chroom-vanadiumstaal

Inhoud:

Met 6,3 mm (1/4")-vierkantaandrijving

Elk 1 dopsleutelbit voor schroeven met **binnen-TORX®-profiel** mt. T 10/15/20/25/27/30

Elk 1 dopsleutelbit voor schroeven met **buiten-TORX®-profiel** SW E 4/5/6/7/8/10

Met 12,5 mm (1/2")-vierkantaandrijving

Elk 1 dopsleutelbit voor schroeven met **binnen-TORX®-profiel** mt. T 40/45/50/55

Elk 1 dopsleutelbit voor schroeven met **buiten-TORX®-profiel** SW E 10/11/12/14 / 16/18/20

Elk 1 TORX®-stiftsleutel mt. T 6/7/8/9

Levering in plaatstalen cassette

Inhoud	Art.nr.	EUR	CS
27-delig	4000 821 186	51,95	PB04



Dopsleutel-set ITX 19 PM

12,5 mm (1/2")-vierkantaandrijving · Voor schroeven met **binnen-TORX®-profiel** · Dopsleutelbits van chroom-vanadiumstaal · Klingen van vanadium-speciaal staal gebruint · Gekarteld

Inhoud:

Elk 1 dopsleutelbit voor schroeven met **binnen-TORX®-profiel** mt. T 20 / 25 / 27 / 30 / 40 / 45 / 50 / 55 / 60

Levering in plaatstalen cassette met ABS-kunststof inzetstuk

Inhoud	Art.nr.	EUR	CS
9-delig	4000 821 552	149,00	WC01





Dopsleutel-set 54TX/10

12,5 mm (1/2")-vierkantaandrijving, voor schroeven met **binnen-TORX®-profiel**

Inhoud:

Elk 1 dopsleutelbit voor schroeven met **binnen-TORX®-profiel** mt. T 20/25/27/30/40 (2x)/45/50/55/60

Levering in stapelbare ABS-kunststofcassette

Inhoud	Art.nr.	EUR	CS
10-delig	4000 826 447	169,00	WB00



Dopsleutel-set 50TX/7

12,5 mm (1/2")-vierkantaandrijving

Inhoud:

Elk 1 dopsleutelbit voor schroeven met **buiten-TORX®-profiel** mt. E 10/12/14/16/20/24

Levering in doos

Inhoud	Art.nr.	EUR	CS
7-delig	4000 826 448	91,95	WB00

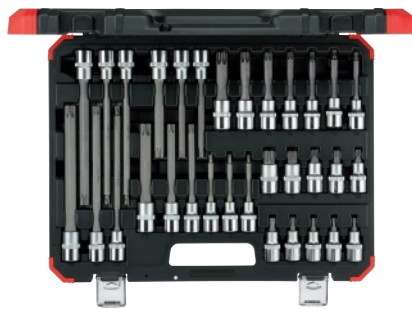

Dopsleutel-set R6800 3032

12,5 mm (1/2")-vierkantaandrijving · Schroefbits met sokkel van chroom-vanadiumstaal en kling van speciaal staal gefosfateerd

Inhoud:

- Elk 1 dopsleutelbit voor schroeven met **binnen-TORX®-profiel** mt. T 20 / 25 / 27 / 30 / 40 / 45 / 50 / 55 / 60 / 70 (L. 55 mm)
- Elk 1 dopsleutelbit voor schroeven met **binnen-TORX®-profiel** mt. T 20 / 25 / 27 / 30 / 40 / 45 / 50 / 55 / 60 / 70 (L. 100 mm)
- Elk 1 dopsleutelbit voor schroeven met **binnen-TORX®-profiel** mt. T 40 / 45 / 50 / 55 / 60 / 70 (L. 140 mm)
- Elk 1 dopsleutelbit voor schroeven met **binnen-TORX®-profiel** mt. T 40 / 45 / 50 / 55 / 60 / 70 (L. 200 mm)

Inhoud	Art.nr.	EUR	CS
32-delig	8000 301 875	77,95	WR11



Dopsleutel-set 50TX/8

12,5 mm (1/2")-vierkantaandrijving

Inhoud:

Elk 1 dopsleutelbit voor schroeven met **buiten-TORX®-profiel** mt. E 10 / 11 / 12 / 14 / 16 / 18 / 20 / 24

Levering in stapelbare ABS-kunststofcassette

Inhoud	Art.nr.	EUR	CS
8-delig	8000 334 694	119,00	WB00



Dopsleutel-set TX 19 E-09

12,5 mm (1/2")-vierkantaandrijving · Voor schroeven met **buiten-TORX®-profiel** · Dopsleutelbits van chroom-vanadiumstaal · Gekarteld

Inhoud:

- Elk 1 dopsleutelbit voor schroeven met **buiten-TORX®-profiel** SW E 10 / 11 / 12 / 14 / 16 / 18 / 20 / 24
- 1 verloopstuk 12,5 mm (1/2") naar 10 mm (3/8") buitenvierkant

Levering in stevige kunststof cassette

Inhoud	Art.nr.	EUR	CS
9-delig	4000 821 549	129,00	WC01



Dopsleutel-set ITX 19 TX-017

12,5 mm (1/2")-vierkantaandrijving · Dopsleutelbits van chroom-vanadiumstaal · Voor schroeven met **binnen- / en buiten-TORX®-profiel** · Klingen van speciaal staal gebruineerd · Gekarteld

Inhoud:

- Elk 1 dopsleutelbit voor schroeven met **binnen-TORX®-profiel** mt. T 20 / 25 / 27 / 30 / 40 / 45 / 50 / 55 / 60
- Elk 1 dopsleutelbit voor schroeven met **buiten-TORX®-profiel** SW E 10 / 11 / 12 / 14 / 16 / 18 / 20 / 24

Levering in plaatstalen cassette met ABS-kunststof inzetstuk

Inhoud	Art.nr.	EUR	CS
17-delig	4000 821 553	265,00	WC01



Dopsleutel-set 19 TX 20

6,3 mm (1/4")- en 12,5 mm (1/2")-vierkantaandrijving · Voor schroeven met **binnen-/ en buiten-TORX®-profiel** · Dopsleutelbits van chroom-vanadiumstaal · Klingen van speciaal staal gebruineerd · Gekarteld

Inhoud:

Met 6,3 mm (1/4")-vierkantaandrijving

Elk 1 dopsleutelbit voor schroeven met **buiten-TORX®-profiel** SW E 4/5/6/7/8/10

Elk 1 dopsleutelbit voor schroeven met **binnen-TORX®-profiel** mt. T 8/9/10/15/20/25/27/30

Met 12,5 mm (1/2")-vierkantaandrijving

Elk 1 dopsleutelbit voor schroeven met **binnen-TORX®-profiel** mt. T 40/45/50/55/60

Elk 1 dopsleutelbit lang voor schroeven met **binnen-TORX®-profiel** mt. T 20/25/27/30/40/45/50/55/60

Elk 1 dopsleutelbit voor schroeven met **buiten-TORX®-profiel** SW E 12/14/16/18/20/24

Levering in plaatstalen cassette met ABS-kunststof inzetstuk

Inhoud	Art.nr.	EUR	CS
34-delig	4000 821 554	455,00	WC01



De PROBLEEM OPLOSSER



Dopsleutel-set 8767 C TX HF 1

12,5 mm (1/2")-vierkantaandrijving · Van gelegeerd gereedschapsstaal

Inhoud:

Elk 1 dopsleutelbit voor schroeven met **binnen-TORX®-profiel** mt. T 20/25/27/30/40/45/50/55/60*

* 60 mm lang

Bijzondere productvoordelen:

Alle dopsleutelbits met klemfunctie voor de schroef
Alle dopsleutelbits met "Take it easy"-toolfinder

Levering in compacte box met buitenmateriaal van textiel

Inhoud	Art.nr.	EUR	CS
9-delig	4000 821 148	92,95	WX06



Dopsleutel-set 8767 C TORX® HF

12,5 mm (1/2")-vierkantaandrijving · **Met klemfunctie en kleurcodesysteem** · Van gelegeerd gereedschapsstaal · Mat verchromd

Voor schroeven met **binnen-TORX®-profiel**

Inhoud 8000 378 064 (8767 C TORX® HF 2):

Elk 1 dopsleutelbit mt. Gr. T 20 x 140/25 x 140/27 x 140/30 x 140/40 x 140/45 x 140 mm

Inhoud 8000 378 065 (8767 C TORX® HF 3):

T 20 x 140/25 x 140/27 x 140/30 x 140/40 x 140/45 x 140/50 x 140/55 x 140/60 x 140 mm

Levering in opbergtas van textiel materiaal

Inhoud	Art.nr.	EUR	CS
6-delig	8000 378 064	73,95	WX06
9-delig	8000 378 065	115,00	WX06



Dopsleutel-set

6,3 mm (1/4")- en 12,5 mm (1/2")-vierkantaandrijving
Praktische tweekleurige inleg voor een eenvoudige gereedschaps-volledigheidscontrole

Voor schroeven met **binnenzeskantprofiel** · Chroom-vanadiumstaal

Inhoud:

Met 6,3 mm (1/4")-vierkantaandrijving

Elk 1 dopsleutelbit voor schroeven met **binnenzeskantprofiel** mt. 3/4/5/6 mm

Met 12,5 mm (1/2")-vierkantaandrijving

Elk 1 dopsleutelbit mt. 5/6/7/8/10/12/14/17 mm

Elk 1 dopsleutelbit **100 mm lang**, mt. 8/10 mm
1 zeskant-stiftsleutel mt. 1,25/1,5/2/2,5/3 mm

Levering in plaatstalen cassette

Inhoud	Art.nr.	EUR	CS
19-delig	4000 821 187	51,95	PB04



Dopsleutel-set IN 19 PM

12,5 mm (1/2")-vierkantaandrijving · Voor schroeven met **binnenzesantprofiel** · Inzetstukken 60 mm lang · Chroom-vanadiumstaal · Verchroomd · Kling van mangaangefosfateerd speciaal staal · Gekarteld

Inhoud:

Elk 1 dopsleutelbit voor schroeven met **binnenzesantprofiel**, mt. 5 / 6 / 7 / 8 / 9 / 10 / 12 / 14 / 17 mm

Levering in plaatstalen cassette met ABS-kunststof inzetstuk

Inhoud	Art.nr.	EUR	CS
9-delig	4000 820 522	99,95	WC01



Dopsleutel-set IN 19 LKM

12,5 mm (1/2")-vierkantaandrijving · Voor schroeven met **binnenzesantprofiel** · Chroom-vanadiumstaal · Verchroomd · Klingen van speciaal staal mangaangefosfateerd · Gekarteld

Inhoud:

Elk 1 dopsleutelbit 60 mm lang mt. 5 / 6 / 7 / 8 / 9 / 10 / 12 / 14 / 17 mm
 Elk 1 dopsleutelbit lange uitvoering mt. 5 x 90 / 6 x 90 / 8 x 90 / 10 x 140 / 12 x 140 / 14 x 140 mm

Levering in plaatstalen cassette met ABS-kunststof inzetstuk

Inhoud	Art.nr.	EUR	CS
15-delig	4000 820 523	205,00	WC01



Dopsleutel-set 54/10

12,5 mm (1/2")-vierkantaandrijving

Inhoud:

Elk 1 dopsleutelbit voor schroeven met **binnenzesantprofiel** SW 4/5/6/7/8/10/12/14/17/19 mm

Levering in stapelbare ABS-kunststofcassette

Inhoud	Art.nr.	EUR	CS
10-delig	4000 826 446	149,00	WB00



Dopsleutel-set 8740 C HF 1

12,5 mm (1/2")-vierkantaandrijving · 6-kant · Van gelegeerd gereedschapsstaal

Inhoud:

Elk 1 dopsleutelbit voor schroeven met **binnenzesantprofiel** mt. 4/5/6/7/8/10/12/14/17 mm

Bijzondere productvoordelen:

Alle dopsleutelbits met klemfunctie voor de schroef
 Alle dopsleutelbits met "Take it easy"-toolfinder

Levering in compacte box met buitenmateriaal van textiel

Inhoud	Art.nr.	EUR	CS
9-delig	4000 821 147	94,95	WX06



Dopsleutel-set 8740 C HF

12,5 mm (1/2")-vierkantaandrijving · **Met klemfunctie en kleurcodesysteem** · Gelegeerd gereedschapsstaal · Mat verchroomd

Voor schroeven met **binnenzesantprofiel**

Inhoud:

Elk 1 dopsleutelbit mt. 4 x 140/5 x 140/6 x 140/7 x 140/8 x 140/10 x 140 mm

Levering in opbergtas van textiel materiaal

Inhoud	Art.nr.	EUR	CS
6-delig	8000 378 062	75,95	WX06

GEDORE

NIEUW

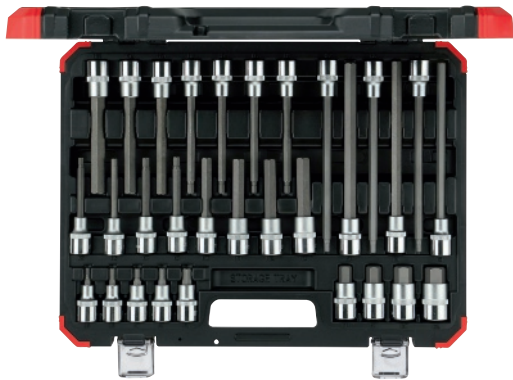

1/2"
12,5 mm

Dopsleutel-set R6800 3030

12,5 mm (1/2")-vierkantaandrijving · Schroefbits met sokkel van chroom-vanadiumstaal en kling van speciaal staal gefosfateerd

Inhoud:

- Elk 1 dopsleutelbit voor schroeven met **binnenzeskantprofiel** 5 / 6 / 7 / 8 / 10 / 12 / 14 / 17 / 19 mm (L. 55 mm)
- Elk 1 dopsleutelbit voor schroeven met **binnenzeskantprofiel** 5 / 6 / 7 / 8 / 10 / 11 / 12 / 13 mm (L. 100 mm)
- Elk 1 dopsleutelbit voor schroeven met **binnenzeskantprofiel** 5 / 6 / 7 / 8 / 10 / 12 / 14 mm (L. 140 mm)
- Elk 1 dopsleutelbit voor schroeven met **binnenzeskantprofiel** 5 / 6 / 7 / 8 / 10 / 12 mm (L. 200 mm)

Inhoud	Art.nr.	EUR	CS
30-delig	8000 301 872	71,95	WR11

GEDORE
WERKZEUGE FÜR'S LEBEN



Zollmaße
1/2"
12,5 mm

DIN ISO

Dopsleutel-set IN 19 PA

12,5 mm (1/2")-vierkantaandrijving · Voor schroeven met **binnenzeskantprofiel, inch-maten** · Inzetstukken elk 60 mm lang · Chroom-vanadiumstaal · Verchroomd · Klingen van speciaal staal mangaangefosfateerd · Gekarteld

Levering in metalen cassette met ABS-kunststof inlegdeel

Inhoud	Sleutel-w. ["]	Sleutel-w. (mm)	Art.nr.	EUR	CS
9-delig	3/16 - 7/32 - 1/4	4,76 - 5,56	4000 820 524	109,00	WC01
	9/32 - 5/16 - 3/8	6,35 - 7,14			
	1/2 - 9/16 - 5/8	7,94 - 9,53			
		12,70 - 14,29 - 15,88			

PROMAT

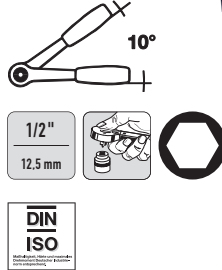

Praktische tweekleurige inleg voor een eenvoudige gereedschaps-volledigheidscontrole

Dopsleutel-set

12,5 mm (1/2")-vierkantaandrijving · Dopsleutelbit en bedieningselement van chroom-vanadiumstaal · Mat verchroomd · Dopsleutelbits met karteling · Hefboomomschakelratel met 2-componentengreep en dopvergrendelingsfunctie met drukknopbediening · Praktische tweekleurige inleg voor een eenvoudige gereedschaps-volledigheidscontrole

Inhoud:

- 1 hefboomomschakelratel, (36 tanden)
- Elk 1 **6-kant** dopsleutelbit SW 10/11/12/13/14/15/16/17/18/19/21/22/24/27/30/32 mm
- Elk 1 **6-kant** lange dopsleutelbit SW 13/17/19 mm
- Elk 1 dopsleutelbit voor bougies 16 / 21 mm
- Elk 1 verlengstuk 75/125/250 mm
- 1 cardangewricht
- 1 glijstuk

Levering in plaatstalen cassette

Inhoud	Art.nr.	EUR	CS
27-delig	4000 821 189	105,00	PB04

GEDORE
WERKZEUGE FÜR'S LEBEN

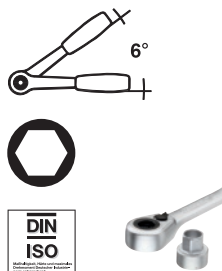

Dopsleutel-set 19 SKU-20

12,5 mm (1/2")-vierkantaandrijving · Speciaal geschikt voor nauwe ruimtes · Dopsleutelbit en ratel met buisdiameters om ook lange schroefdraadbouten te kunnen opnemen · Verbinding tussen ratel en dopsleutelbit door compact en van binnen hol zeskantsysteem · De dopsleutelbits worden in de zeskantopname van de ratel gestoken · De aandrijflengte is onzichtbaar binnenin de ratel en verkort het uitstekende deel van de dopsleutelbit met ca. 50 % ten opzichte van een gebruikelijk systeem

Inhoud:

- 1 hefboomomschakelratel met binnenzeskantaandrijving (60 tanden)
- Elk 1 **6-kant** dopsleutelbit met UD-profiel SW 10/11/12/13/14/15/16/17/18/19/21/22/24 mm

Levering in stalen koffer

Inhoud	Art.nr.	EUR	CS
14-delig	4000 880 518	319,00	WC01



Dopsleutel-set 19 DMU-20
12,5 mm (1/2")-vierkantaandrijving

Inhoud:

- 1 hefboomomschakelratel (60 tanden) en dopvergrendelingsfunctie met drukknopbediening
- Elk 1 **6-kant** dopsleutelbit SW 10 / 12 / 13 / 15 / 16 / 17 / 18 / 19 / 22 / 24 / 27 / 30 / 32 mm
- 1 verlengstuk 250 mm (laat een zwenking tot 15° toe)

Levering in kunststof cassette met tweekleurige Check-Tool-inleg

Inhoud	Art.nr.	EUR	CS
15-delig	4000 820 533	245,00	WC01



4000 880 494

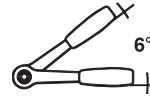

4000 880 523

Dopsleutel-set
12,5 mm (1/2")-vierkantaandrijving

Inhoud:

- 1 hefboomomschakelratel (60 tanden) en dopvergrendelingsfunctie met drukknopbediening
- Elk 1 dopsleutelbit (uitvoering zie tabel) SW 8 / 9 / 10 / 11 / 12 / 13 / 14 / 15 / 16 / 17 / 18 / 19 / 21 / 22 / 24 / 27 / 30 / 32 mm
- 1 dwarsgreep met glijstuk
- Elk 1 verlengstuk 125 / 250 mm
- 1 cardangewricht

Levering in stalen koffer

Model	Inhoud	Art.nr.	EUR	CS
19 EMU-20	23-delig	4000 880 494	355,00	WC01
D19 EMU-20	23-delig	4000 880 523	355,00	WC01



Dopsleutel-set 19 KMU-20
12,5 mm (1/2")-vierkantaandrijving

Inhoud:

- Hefboomomschakelratel (60 tanden) en dopvergrendelingsfunctie met drukknopbediening
- Elk 1 **6-kant** dopsleutelbit SW 10 / 12 / 13 / 14 / 15 / 16 / 17 / 18 / 19 / 22 / 24 mm
- 1 verlengstuk 125 mm

Levering in stalen koffer

Inhoud	Art.nr.	EUR	CS
13-delig	4000 880 496	219,00	WC01

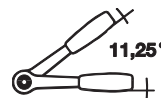

Dopsleutel-set 19 IMU-10
12,5 mm (1/2")-vierkantaandrijving · Dopsleutelbit en bedieningselement van chroom-vanadiumstaal

Inhoud:

- 1 hefboomomschakelratel, (32 tanden)
- Elk 1 **6-kant** dopsleutelbit SW 10 / 11 / 12 / 13 / 14 / 15 / 17 / 19 / 22 / 24 / 27 / 30 mm
- Elk 1 dopsleutelbit voor schroeven met **binnenzeskantprofiel** mt. 5 / 6 / 7 / 8 / 10 / 12 / 14 mm
- Elk 1 dopsleutelbit voor schroeven met **sluifschroeven** 8 / 10 mm
- Elk 1 dopsleutelbit voor schroeven met **kruiskop (PH)** mt. 2 / 3
- Elk 1 verlengstuk 125 / 250 mm
- 1 cardangewricht

Levering in stalen koffer

Inhoud	Art.nr.	EUR	CS
27-delig	4000 821 548	409,00	WC01



Dopsleutel-set D 19 IMU-10

12,5 mm (1/2")-vierkantaandrijving - Dopsleutelbit en bedieningselement van chroom-vanadiumstaal

Inhoud:

- 1 hefboomomschakelratel, (32 tanden)
- Elk 1 **12-kant** dopsleutelbit SW 10 / 11 / 12 / 13 / 14 / 15 / 17 / 19 / 22 / 24 / 27 / 30 mm
- Elk 1 dopsleutelbit voor schroeven met **binnenzeskantprofiel** 5 / 6 / 7 / 8 / 10 / 12 / 14 mm
- Elk 1 dopsleutelbit voor **sleufschroeven** 8 / 10 mm
- Elk 1 dopsleutelbit voor schroeven met **kruiskop (PH)** mt. 2 / 3
- Elk 1 verlengstuk 125 / 250 mm
- 1 cardangewricht 73,5 mm

Levering in plaatstalen cassette met ABS-kunststof inzetstuk

Inhoud	Art.nr.	EUR	CS
27-delig	4000 821 568	409,00	WC01

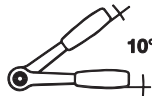

Dopsleutel-set 50Ma/39/6 N

12,5 mm (1/2")-vierkantaandrijving - **Metrische en inch-maten** - Dopsleutelbit en bedieningselement van chroom-legering-staal - Verchroomd

Inhoud:

- 1 hefboomomschakelratel (36 tanden) met 2-componentengreep
- Elk 1 **12-kant** dopsleutelbit SW 10 / 11 / 12 / 13 / 14 / 15 / 16 / 17 / 18 / 19 / 20 / 21 / 22 / 23 / 24 / 25 / 26 / 27 / 28 / 30 / 32 / 34 mm
- Elk 1 **12-kant** dopsleutelbit SW 3/8 - 7/16 - 1/2 - 9/16 - 19/32 - 5/8 - 11/16 - 3/4 - 25/32 - 13/16 - 7/8 - 15/16 - 1 - 1/16 - 1 1/8 - 1 3/16 - 1 1/4"
- Elk 1 verlengstuk 75 / 130 / 255 mm
- 1 dwarsgreep met glijstuk L. 300 mm
- 1 cardangewricht

Levering in plaatstalen cassette met hardschuim inleg

Inhoud	Art.nr.	EUR	CS
45-delig	8000 334 740	629,00	WB00



Dopsleutel-set 19 VMU-10

12,5 mm (1/2")-vierkantaandrijving - Dopsleutelbits en bedieningsgereedschap van chroom-vanadiumstaal

Inhoud:

- 1 hefboomomschakelratel (48 tanden) en dopvergrendelingsfunctie met drukknoopbediening
- Elk 1 **6-kant** dopsleutelbit SW 10 / 11 / 12 / 13 / 14 / 15 / 16 / 17 / 18 / 19 / 20 / 21 / 22 / 23 / 24 / 26 / 27 / 28 / 30 / 32 / 33 / 34 / 36 mm
- 1 dwarsgreep met glijstuk
- Elk 1 verlengstuk 125 / 250 mm
- 1 cardangewricht

Levering in stalen koffer

Inhoud	Art.nr.	EUR	CS
28-delig	4000 880 520	435,00	WC01

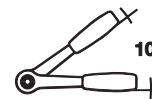

Dopsleutel-set 52/16/6

12,5 mm (1/2")-vierkantaandrijving - Dopsleutelbit en bedieningselement van chroom-legering-staal - Verchroomd

Inhoud:

- Elk 1 **6-kant** dopsleutelbit SW 10/11/12/13/14/15/16/17/18/19/21/22/24/27/30/32 mm
- 1 hefboomomschakelratel (36 tanden) met 2-componentengreep
- Elk 1 verlengstuk 75/130/255 mm
- 1 dwarsgreep met glijstuk
- 1 cardangewricht

Levering in stapelbare ABS-kunststofcassette

Inhoud	Art.nr.	EUR	CS
22-delig	4000 826 443	359,00	WB00



Dopsleutel-set 52/16/6QR

12,5 mm (1/2")-vierkantaandrijving · Met QuickRelease-veiligheidslot · Dopsleutelbit en bedieningselement van chroom-legering-staal · Verchroomd

Inhoud:

- Elk 1 **6-kant** dopsleutelbit SW 10/11/12/13/14/15/16/17/18/19/21/22/24/27/30/32 mm
- 1 hefboomomschakelratel (80 tanden - schroefloze uitvoering) met 2-componentengreep, QR-veiligheidslot
- Elk 1 verlengstuk 75/130/255 mm
- 1 dwarsgreep met glijstuk
- 1 cardangewricht

Levering in stapelbare ABS-kunststofcassette

Inhoud	Art.nr.	EUR	CS
22-delig	4000 826 444	379,00	WB00

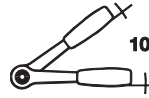

Dopsleutel-set 50/22/6

12,5 mm (1/2")-vierkantaandrijving · Dopsleutelbit en bedieningselement van chroom-legering-staal · Verchroomd

Inhoud:

- Elk 1 **12-kant** dopsleutelbit SW 8/9/10/11/12/13/14/15/16/17/18/19/20/21/22/23/24/26/27/28/30/32 mm
- 1 hefboomomschakelratel (36 tanden) met 2-componentengreep
- Elk 1 verlengstuk 75/130/255 mm
- 1 dwarsgreep met glijstuk
- 1 cardangewricht

Levering in stapelbare ABS-kunststofcassette

Inhoud	Art.nr.	EUR	CS
28-delig	4000 826 440	425,00	WB00

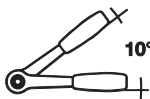

Dopsleutel-set 50/16/6

12,5 mm (1/2")-vierkantaandrijving · Dopsleutelbit en bedieningselement van chroom-legering-staal · Verchroomd

Inhoud:

- Elk 1 **12-kant** dopsleutelbit SW 10/11/12/13/14/15/16/17/18/19/21/22/24/27/30/32 mm
- 1 hefboomomschakelratel (36 tanden) met 2-componentengreep
- Elk 1 verlengstuk 75/130/255 mm
- 1 dwarsgreep met glijstuk
- 1 cardangewricht

Levering in stapelbare ABS-kunststofcassette

Inhoud	Art.nr.	EUR	CS
22-delig	4000 826 439	359,00	WB00

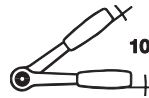

Dopsleutel-set 52/54/25/6

12,5 mm (1/2")-vierkantaandrijving · Dopsleutelbit en bedieningselement van chroom-legering-staal · Verchroomd

Inhoud:

- Elk 1 **6-kant** dopsleutelbit SW 8/10/11/12/13/14/15/16/17/18/19/21/22/24/27/30/32 mm
- Elk 1 dopsleutelbit voor schroeven met **binnenzeskantprofiel** SW 4/5/6/7/8/10/12/14 mm
- 1 hefboomomschakelratel (36 tanden) met 2-componentengreep
- Elk 1 verlengstuk 75/130/255 mm
- 1 dwarsgreep met glijstuk
- 1 cardangewricht

Levering in stapelbare ABS-kunststofcassette

Inhoud	Art.nr.	EUR	CS
31-delig	4000 826 445	459,00	WB00



Dopsleutel-set 50/54/25/6 KN

12,5 mm (1/2")-vierkantaandrijving · Dopsleutelbit en bedieningselement van chroom-legering-staal · Verchroomd

Inhoud:

- Elk 1 **12-kant** dopsleutelbit SW 8/10/11/12/13/14/15/16/17/18/19/21/22/24/27/30/32 mm
- Elk 1 dopsleutelbit voor schroeven met **binnenzeskantprofiel** SW 4/5/6/7/8/10/12/14 mm
- 1 hefboomomschakelratel (36 tanden) met 2-componentengreep
- Elk 1 verlengstuk 75/130/255 mm
- 1 dwarsgreep met glijstuk
- 1 cardangewricht

Levering in stapelbare ABS-kunststofcassette

Inhoud	Art.nr.	EUR	CS
31-delig	4000 826 441	459,00	WB00

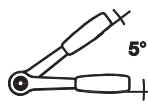

Dopsleutel-set 8006 SC 1

12,5 mm (1/2")-vierkantaandrijving · Van gelegeerd gereedschapsstaal · Ratel met dopvergrendelingsfunctie met drukknopbediening

Bijzondere productvoordelen:

- Alle dopsleutelbits met klemfunctie voor de schroef
- alle dopsleutelbits met "Take it easy"-toolfinder
- Ratel kan zo nodig worden verlengd

Inhoud:

- 1 hefboomomschakelratel (72 tanden) **met opname voor een ratelverlenging**
- Elk 1 **6-kant** dopsleutelbit SW 10/11/12/13/14/15/16/17/18/19 mm
- 1 **ratelverlengstuk** lengte 271 mm
- 1 verlengstuk met sneldraaihuls 250 mm
- 1 ontgrendelingspin

Levering in compacte box met buitenmateriaal van textiel

Inhoud	Art.nr.	EUR	CS
14-delig	4000 821 145	195,00	WX06



Dopsleutel-set Zyklus Metal

12,5 mm (1/2")-vierkantaandrijving · Dopsleutelbit, bedieningselement en van massief staal gesmede ratel van gelegeerd gereedschapsstaal · Met dopvergrendelingsfunctie en drukknopbediening · Dopsleutelbit mat verchroomd

Inhoud

- Art.nr. 4000 821 658: 1 **doorsteekratel met onverliesbaar vierkant (76 tanden)**
- Art.nr. 4000 821 764: 1 **hefboomomschakelratel (72 tanden)**

- Elk 1 **6-kant** dopsleutelbit SW 10/11/12/13/14/15/16/17/18/19 mm
- 1 verlengstuk met sneldraaihuls 250 mm
- 1 Wobble-verlengstuk 52 mm
- 1 verbindingstuk met snelwisselkop **12,5 mm (1/2")-binnenvierkant naar 7,9 mm (5/16")-binnenzeskant** (voor de aandrijving van schroefbits met een ratel)
- Elk 1 bit voor schroeven met **kruiskop (PH)** mt. 2/3**
- Elk 1 bit voor schroeven met **binnen-TORX®-profiel** mt. T 20/25/27/30/40/45/50/55***
- Elk 1 bit voor schroeven met **binnenzeskantprofiel** mt. 5/6/8/10 mm*
- * Bitlengte elk 30
- ** Bitlengte telkens 32 mm
- *** Bitlengte telkens 35 mm

Bijzondere productvoordelen van de ratel:

- Zeer robuuste gesmede ratel van metaal
- Extreem slang, lange hendel
- Fijnvertand

Levering in compacte box met buitenmateriaal van textiel

Model	Inhoud	Art.nr.	EUR	CS
Metal push	28-delig	4000 821 658	185,00	WX06
Metal switch	28-delig	4000 821 764	165,00	WX06



4000 821 658





5

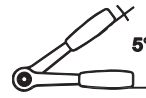
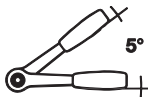

Dopsleutel-set Zyklus Speed

12,5 mm (1/2")-vierkantaandrijving · Zwenk-omschakelratel met impulsmomentconstructie · Dopsleutelbit, bedieningselement en ratel van gelegeerd gereedschapsstaal · Dopsleutelbit mat verchromd · Ratel met rechts-links-overschakelen in iedere positie · Uitworp van het gereedschap door een druk op de knop of schuifknop in iedere positie

Inhoud:

- 1 zwenk- omschakelratel (72 tanden)
 - Elk 1 **6-kant** dopsleutelbit SW 10/11/12/13/14/15/16/17/18/19 mm
 - 1 verlengstuk met sneldraaihuls 250 mm
 - 1 Wobble-verlengstuk 52 mm
 - 1 verbindingsstuk met snelwisselkop **12,5 mm (1/2")-binnenvierkant naar 7,9 mm (5/16")-binnenzeskant** (voor de aandrijving van schroefbits met een ratel)
 - Elk 1 bit voor schroeven met **kruiskop (PH)** mt. 2/3*
 - Elk 1 bit voor schroeven met **kruiskop (PZD)** mt. 2/3*
 - Elk 1 bit voor schroeven met **binnen-TORX®-profiel** mt. T 20/25/30/40/45/50*
 - Elk 1 bit voor schroeven met **binnenzeskantprofiel** mt. 5/6/8/10 mm**
- * Bitlengte telkens 32 mm ** Bitlengte telkens 30 mm

Bijzondere productvoordelen van de ratel:

- Impulsmomentconstructie
- Gripvaste sneldraaihuls
- Zwenkbare ratelkop (gedefinieerde posities bij 0°, 15° en 90° naar links en rechts)

Levering in compacte box met buitenmateriaal van textiel

Inhoud	Art.nr.	EUR	CS
28-delig	4000 821 652	195,00	WX06

Dopsleutel-set Zyklus Speed

12,5 mm (1/2")-vierkantaandrijving · Dopsleutelbit en bedieningselement van gelegeerd gereedschapsstaal · Mat verchromd · Ratel met rechts-links-overschakelen in iedere positie · Uitworp van het gereedschap door druk op een knop of schuifknop in iedere positie

Bijzondere productvoordelen van de ratel:

- Impulsmomentconstructie
- Gripvaste sneldraaihuls
- Zwenkbare ratelkop (gedefinieerde posities bij 0°, 15° en 90° naar links en rechts)

Inhoud:

- 1 fijnvertande zwenk- en omschakelratel (72 tanden)
 - Elk 1 **6-kant** dopsleutelbit SW 10/11/12/13/14/15/16/17/18/19/20/21/22/24/27/30/32 mm
 - 1 verlengstuk met sneldraaihuls en Flexible-Lock-systeem 125, 250 mm
 - 1 **Wobble**-verlengstuk met zwenkhoek van 15°
 - 1 dwarsgreep met glijstuk
 - 1 cardangewricht
 - 1 adapter met snelwisselkop (**12,5 mm (1/2")-buitenvierkant naar 7,94 mm (5/16")-buitenzeskant** voor de machinale aandrijving (conventionele accuschroevendraaier) van dopsleutelbits
 - Elk 1 bit voor schroeven met **binnenzeskantprofiel** mt. 5/6/8/10 mm*
 - Elk 1 bit voor schroeven met **kruiskop (PH)** mt. 3*
 - Elk 1 bit voor schroeven met **kruiskop (PZD)** mt. 3*
 - Elk 1 bit voor schroeven met **binnen-TORX®-profiel** mt. T 20/25/30/40/45/50/55**
- * Bitlengte telkens ca. 30 mm lang
** Bitlengte telkens ca. 35 mm lang

Levering in metalen cassette met slijtvaste rubberen pootjes

Inhoud	Art.nr.	EUR	CS
37-delig	4000 820 578	379,00	WX06



Dopsleutel-set 900

12,5 mm (1/2")-vierkantaandrijving · Dopsleutelbit en bedieningselement van speciaal staal · Verchroomd · Alle gereedschappen zijn trilvast in een 2-componenten-zachtschuim-inleg ingebed (Safety-Insert-systeem)

Inhoud:

- 1 hefboomomschakelratel, (90 tanden)
- Elk 1 **6-kant** dopsleutelbit SW 10/11/12/13/14/15/16/17/18/19/20/21/22/23/24/26/27/28/30/32 mm
- 1 dwarsgreep
- Elk 1 verlengstuk 123/248 mm
- 1 cardangewricht

Levering in kunststof cassette kunststof cassette (1/3) 165 liter

Inhoud	Art.nr.	EUR	CS
25-delig	4000 820 597	405,00	WX26



Dopsleutel-set 900Z

12,5 mm (1/2")-vierkantaandrijving · Dopsleutelbit en bedieningselement van speciaal staal · Verchroomd · Safety-Insert-systeem, 2-componenten-zachtschuim-inleg

Inhoud:

- 1 hefboomomschakelratel, (90 tanden)
- Elk 1 **12-kant**-dopsleutelbit SW 10 / 11 / 12 / 13 / 14 / 15 / 16 / 17 / 18 / 19 / 20 / 21 / 22 / 23 / 24 / 26 / 27 / 28 / 30 / 32 mm
- 1 dwarsgreep
- Elk 1 verlengstuk 123 / 248 mm
- 1 cardangewricht

Levering in kunststof cassette kunststof cassette (1/3) 165 liter

Inhoud	Art.nr.	EUR	CS
25-delig	4000 822 782	405,00	WX26

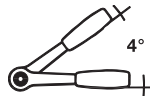

Dopsleutel-set 954N

12,5 mm (1/2")-vierkantaandrijving · Verchroomd · Hefboomomschakelratel met 2-componentengreep · Safety-Insert-systeem

Inhoud:

- 1 hefboomomschakelratel, (90 tanden)
- Elk 1 **6-kant** dopsleutelbit SW 10 / 11 / 12 / 13 / 14 / 15 / 17 / 19 / 20 / 21 / 22 / 23 / 24 / 26 / 27 / 28 / 30 / 32 mm
- 1 greep met glijstuk 298 mm
- Elk 1 dopsleutelbit voor schroeven met **binnenzeskantprofiel** (TIN coating) mt. 5 / 6 / 7 / 8 / 10 / 12 / 14 mm
- Elk 1 verlengstuk 123/248 mm
- 1 cardangewricht
- Elk 1 schroefbit voor **schroeven met kruiskop (PH)** mt. 1 / 2 / 3 / 4
- Elk 1 schroefbit voor **schroeven met kruiskop (PZD)** mt. 1 / 2 / 3 / 4
- Elk 1 schroefbit voor **schroeven met binnen- TORX®-profiel** mt. T 27 / 30 / 40 / 45 / 50
- 1 adapter **12,5 mm (1/2")-binnenvierkant** naar 8 mm (1/16")-binnenzeskant

Levering in kunststof cassette kunststof cassette (1/3) 165 liter

Inhoud	Art.nr.	EUR	CS
44-delig	4000 822 784	559,00	WX26

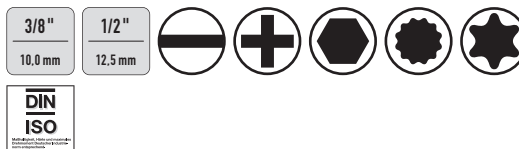

Krachtdoppen-set

10 mm (3/8")- en 12,5 mm (1/2")-vierkantaandrijving
 Voor schroeven met **binnenzeskant-, XZN- en binnen-TORX®-profiel** ·
 Van S2-staal (adapter* van chroom-vanadiumstaal)
Voor handbediening, elektrische schroevendraaier en slagschroevendraaier

Inhoud:

- Elk 1 inzetstuk voor **sluifschroeven** mt. 8 / 10 mm**
- Elk 1 inzetstuk voor schroeven met **kruiskop (PH)** mt. 2 / 3 mm**
- Elk 1 inzetstuk voor schroeven met **binnenzeskantprofiel**: 4 / 5 / 6 / 7 / 8 / 10 / 12 mm**
- Elk 1 inzetstuk voor schroeven met **binnenzeskantprofiel**: 6 / 8 / 10 mm***
- Elk 1 inzetstuk voor schroeven met **binnenvoelendprofiel (XZN)**: M 5 / 6 / 8 / 10 / 12 mm**
- Elk 1 inzetstuk voor schroeven met **binnenvoelendprofiel (XZN)**: M 6 / 8 / 10 / 12 mm***
- Elk 1 inzetstuk voor schroeven met **binnen-TORX®-profiel**: T 20 / 25 / 30 / 40 / 45 / 50 / 55 / 60**
- Elk 1 inzetstuk voor schroeven met **binnen-TORX®-profiel**: T 20 / 25 / 30 / 40 / 45 / 50 / 55 / 60***
- Elk 1 adapter* voor **12,5 mm (1/2")** en voor **10 mm (3/8")-vierkantaandrijving**

* Adapter alleen voor handmatige bevestiging

** Bitlengte telkens 30 mm

*** Bitlengte telkens 75 mm

Levering in plaatstalen cassette

Inhoud
40-delig

Art.nr. EUR CS
4000 820 340 34,95 PB04



... vindt u op pagina 5/184



Dopsleutel-set "Met MAGIC technologie"

Maakt ook tot 85 % afgeronde schroefkoppen en moeren los

6,3 mm (1/4")- en 12,5 mm (1/2")-vierkantaandrijving · Dopsleutelbit en bedieningselement van chroom-vanadiumstaal · Schroefbits met CV-sokkel en messen van nikkel-chroom-molybdeen-staal

Inhoud:

Met 6,3 mm (1/4")-vierkantaandrijving

- 1 hefboomomschakelratel (72 tanden) en dopvergrendelingsfunctie met drukknopbediening
- Elk 1 PROMAT-dopsleutelbit "met MAGIC technologie" SW 4/4,5/5/5,5/6/7/8/9/10/11/12/13 mm
- Elk 1 dopsleutelbit voor schroeven met **binnen-TORX®-profiel** mt. T 20/25/27/30
- Elk 1 dopsleutelbit voor schroeven met **binnenzeskantprofiel** mt. 3/4/5/6 mm
 - 1 verlengstuk van 50 mm
 - 1 verlengstuk met vergrendeling 115 mm
 - 1 cardangewricht
 - 1 handgreep met vierkant
- Elk 1 dopsleutelbit voor **sleufschroeven** 4-5/5 mm
- Elk 1 dopsleutelbit voor schroeven met **kruiskop (PH)** mt. 1/2
- Elk 1 6-kant stiftsleutel 1,25/1,5/2,0/2,5/3,0 mm
 - 1 adapter van **6,3 mm (1/4")** naar **10,0 mm (3/8")**

Met 12,5 mm (1/2")-vierkantaandrijving

- 1 hefboomomschakelratel (72 tanden) en dopvergrendelingsfunctie met drukknopbediening
- Elk 1 PROMAT-dopsleutelbit "met MAGIC technologie" SW 10/11/12/13/14/15/17/19/22/24/27/30/32 mm
- Elk 1 dopsleutelbit voor bougies SW 16/21 mm
- Verlengstuk 75 mm
 - 1 verlengstuk met vergrendeling 280 mm
 - 1 cardangewricht
 - 1 adapter **12,5 mm (1/2")** naar **10,0 mm (3/8")**

De PROMAT-dopsleutelbits "met MAGIC technologie" zijn echte probleemoplossers. Hiermee kunnen zowel 6-kant schroeven/moeren alsook tot **85 % afgeronde schroefkoppen en moeren worden losgemaakt.**

Levering in plaatstalen cassette

Inhoud	Art.nr.	EUR	CS
55-delig	4000 822 346	165,00	PB04



Dopsleutel-set

6,3 mm (1/4")- en **12,5 mm (1/2")**-vierkantaandrijving · Dopsleutelbit en bedieningselement van chroom-vanadiumstaal · Mat verchromd · Schroefbits met chroom-vanadium-sokkel en messen van speciaal staal gefosfateerd · Hefboomomschakelratel met 2-componentengreep en dopvergrendelingsfunctie met drukknopbediening · Tweekleurige inleg voor een eenvoudige gereedschaps-volledigheidscontrole

Inhoud:

Met 6,3 mm (1/4")-vierkantaandrijving

- 1 hefboomomschakelratel, (20 tanden)
- Elk 1 **6-kant** dopsleutelbit SW 4/5/5,5/6/6,5/7/8/9/10/11/12/13 mm
- Elk 1 dopsleutelbit voor schroeven met **binnen-TORX®-profiel** mt. T 20/25/27/30
- Elk 1 dopsleutelbit voor schroeven met **binnenzeskantprofiel** mt. 3/4/5/6 mm
- Elk 1 verlengstuk 50/150 mm
- 1 cardangewricht
- 1 handgreep met vierkant
- Elk 1 dopsleutelbit voor **sleufschroeven** 4/5,5 mm
- Elk 1 dopsleutelbit voor schroeven met **kruiskop (PH)** mt. 1 / 2
- Elk 1 6-kant stiftsleutel SW 1,25/1,5/2,0/2,5/3,0 mm
- 1 glijstuk (ook als adapter **10,0 mm (3/8")** naar **6,3 mm (1/4")** te gebruiken



Met 12,5 mm (1/2")-vierkantaandrijving

- 1 hefboomomschakelratel, (36 tanden)
- Elk 1 **6-kant** dopsleutelbit SW 10/11/12/13/14/15/17/19/22/24/27/30/32 mm
- Elk 1 dopsleutelbit voor bougies 16/21 mm
- Elk 1 verlengstuk 75/250 mm
- 1 glijstuk
- 1 cardangewricht

Levering in plaatstalen cassette

Inhoud
55-delig

Art.nr. EUR CS
4000 821 190 125,00 PB04



Dopsleutel-set

6,3 mm (1/4")- en **12,5 mm (1/2")**-vierkantaandrijving · Dopsleutelbit en bedieningselement van chroom-vanadiumstaal · Mat verchromd · Dopsleutelbits met gripvaste karteling · Schroefbits van S2-staal · Hefboomomschakelratel met 2-componentengreep en dopvergrendelingsfunctie met drukknopbediening · Tweekleurige inleg voor een eenvoudige gereedschaps-volledigheidscontrole

Inhoud:

Met 6,3 mm (1/4")-vierkantaandrijving

- 1 hefboomomschakelratel, (20 tanden)
- Elk 1 **6 kant** dopsleutelbit SW 4/4,5/5/5,5/6/6,5/7/8/9/10/11/12/13 mm
- Elk 1 **6-kant** extra lange-dopsleutelbit SW 7/8/10/13 mm
- Elk 1 schroefbit voor **sleufschroeven** 4/5,5/6,5 mm*
- Schroefbits voor schroeven met **kruiskop (PH)**: Elk 1 st. mt. 00/0/3, elk 2 st. mt. 1/2*
- Elk 1 schroefbit **lange uitvoering** (75 mm) voor schroeven met **kruiskop (PH)** mt. 0/1/2/3
- Schroefbits voor schroeven met **kruiskop (PZD)**: 1 st. mt. 3, elk 2 st. mt. 1/2*
- Elk 1 schroefbit **lange uitvoering** (75 mm) voor schroeven met **kruiskop (PZD)** mt. 1/2
- Elk 1 schroefbit voor schroeven met **binnenzeskantprofiel** mt. 2/2,5/3/4/5/6/8 mm*
- Elk 1 schroefbit voor schroeven met **binnen-TORX-profiel** mt. T 8/10/15/20/25/27/30/40*
- Elk 1 verlengstuk 50/100 mm
- 1 glijstuk voor verlengstuk (ook als adapter **10,0 mm (3/8")** naar **6,3 mm (1/4")** te gebruiken
- 1 adapter **6,3 mm (1/4")**-buitenvierkant naar **6,3 mm (1/4")**-buitenzeskant**
- 1 adapter **6,3 mm (1/4")**- binnenvierkant naar **6,3 mm (1/4")**-binnenzeskant
- (Voor het aandrijven van schroefbits met een ratel)
- 1 **handgreep** met bithouder (met magneet en snelwisselkop) met meercomponentengreep
- 1 **bithouder** met magneet en snelwisselkop
- 1 **bithouder** met magneet

* = 25 mm lang



Met 12,5 mm (1/2")-vierkantaandrijving

- 1 hefboomomschakelratel, (36 tanden)
- Elk 1 **6-kant** dopsleutelbit SW 10/11/12/13/14/15/16/17/18/19/22/24/27/30/32 mm
- Elk 1 **6-kant** extra lange dopsleutelbit SW 10/13/17/19 mm
- Elk 1 dopsleutelbit voor schroeven met **binnenzeskantprofiel** SW 6/7/8/10 mm (lengte 55 mm)
- Elk 1 bougiesleutel SW 16/21 mm
- Elk 1 verlengstuk 125/250 mm
- 1 glijstuk
- 1 adapter **12,5 mm (1/2")**-buitenvierkant naar **6,3 mm (1/4")**-buitenzeskant**

** Voor de machinale aandrijving van dopsleutelbits (conventionele accuschroevendraaier)

Levering in plaatstalen cassette

Inhoud
91-delig

Art.nr. EUR CS
4000 821 192 225,00 PB04



NOW.



Omvangrijke bezetting

1/4"
6,3 mm3/8"
10,0 mm1/2"
12,5 mm

Dopsleutel-set

6,3 mm (1/4"), 10,0 mm (3/8") en 12,5 mm (1/2")-vierkantaandrijving - Dopsleutelbit en bedieningselement van chroom-vanadiumstaal

Inhoud:

Met 6,3 mm (1/4")-vierkantaandrijving

- 1 hefboomomschakelratel (72 tanden) met 2-componentengreep en dopvergrendelingsfunctie met drukknopbediening
- Elk 1 **6-kant** dopsleutelbit 4/4, 5/5/5, 5/6/7/8/9/10/11/12/13/14 mm
- Elk 1 **6-kant** extra lange-dopsleutelbit 4/5/6/7/8/9/10 mm
- Elk 1 dopsleutelbit voor schroeven met **buiten-TORX®-profiel** E 4/5/6/7/8
- Elk 1 dopsleutelbit voor schroeven met **binnen-TORX®-profiel** mt. T 8/9/10/15/20/25/27/30
- Elk 1 dopsleutelbit voor schroeven met **binnen-TORX®-profiel met borgpin** mt. T 8/9/10/15/20/25/27/30
- Elk 1 dopsleutelbit voor schroeven met **kruiskop (PH)** mt. 0/1/2
- Elk 1 dopsleutelbit voor schroeven met **kruiskop (PZD)** mt. 0/1/2
- Elk 1 dopsleutelbit voor **sleufschroeven** 4,0/4,5/6,5/7,0 mm
- Elk 1 dopsleutelbit voor schroeven met **binnenzeskantprofiel** 3/4/5/6 mm
 - 1 verlengstuk van 50 en 100 mm
 - 1 dwarsgreep met glijstuk 110 mm
 - 1 cardangewricht
 - 1 handgreep met vierkant **6,3 mm (1/4")**
 - 1 adapter **6,3 mm (1/4")**-binnenvierkant naar **6,3 mm (1/4")**-binnenzeskant voor de aandrijving van bits met een ratel

Met 10,0 mm (3/8")-vierkantaandrijving

- 1 hefboomomschakelratel (72 tanden) met 2-componentengreep en dopvergrendelingsfunctie met drukknopbediening
- Elk 1 **6-kant** dopsleutelbit 10/11/12/13/14/15/16/17/18/19 mm
- Elk 1 **6-kant** extra lange-dopsleutelbit 10/11/12/13/14/15 mm
- Elk 1 dopsleutelbit voor schroeven met **buiten-TORX®-profiel** E 10/11/12/14/16/18
 - 1 verlengstuk 125 mm
 - 1 cardangewricht
 - 1 bougiesleutel 18 mm
 - 1 adapter **10 mm (3/8")**-binnenvierkant naar **7,94 mm (5/16")** binnenzeskant voor de aandrijving van bits met een ratel

Met 12,5 mm (1/2")-vierkantaandrijving

- 1 hefboomomschakelratel (72 tanden) met 2-componentengreep en dopvergrendelingsfunctie met drukknopbediening
- Elk 1 **6-kant** dopsleutelbit 10/11/12/13/14/15/16/17/18/19/20/21/22/24/27/30/32 mm
- Elk 1 **6-kant** extra lange-dopsleutelbit 16/17/18/19/22 mm
- Elk 1 dopsleutelbit voor schroeven met **buiten-TORX®-profiel** E 22/24
- Elk 1 bougie-inzetstuk 16/21 mm
 - 1 cardangewricht
 - 1 verlengstuk van 125 en 250 mm
 - 1 glijstuk
 - 1 vergrotingsstuk **10 mm (3/8")** naar **12,5 mm (1/2")**
 - 1 adapter **12,5 mm (1/2")**-binnenvierkant naar **7,94 mm (5/16")**-binnenzeskant voor de aandrijving van bits met een ratel
- Elk 1 **6-kant** stiftsleutel SW 1,27/1,5/2,0/2,5/3/4/5 mm
- Elk 1 bit **6,3 mm (1/4")** voor schroeven met binnen-TORX®-profiel mt. T 5/6/7
- Elk 1 bit **6,3 mm (1/4")** voor schroeven met binnen-TORX®-profiel en borgpin mt. T 7/10/15/20/25/27/30/40/45
- Elk 1 bit **7,94 mm (5/16")** voor **sleufschroeven** 8/10/12 mm
- Elk 1 bit **7,94 mm (5/16")** voor schroeven met **kruiskop (PH)** mt. 3/4
- Elk 1 bit **7,94 mm (5/16")** voor schroeven met **kruiskop (PZD)** mt. 3/4
- Elk 1 bit **7,94 mm (5/16")** voor schroeven met **binnen-TORX®-profiel** mt. T 40/45/50/55/60/70
- Elk 1 bit **7,94 mm (5/16")** voor schroeven met **binnen-TORX®-profiel en borgpin** mt. T 40/45/50/55/60/70
- Elk 1 bit **6,3 mm (1/4")** voor schroeven met **Spline-profiel** M 5/6/8
- Elk 1 bit **6,3 mm (1/4")** voor schroeven met **Ribe-profiel** RM 5/6/7/8/9
- Elk 1 bit **8 mm (5/16")** voor schroeven met **binnenzeskantprofiel** mt. 7/8/10/12/14 mm

Levering in kunststof koffer

Inhoud
171-delig

Art.nr. EUR CS
4000 802 092 125,00 WC22

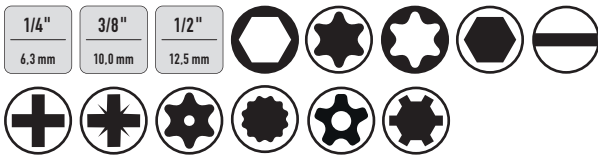
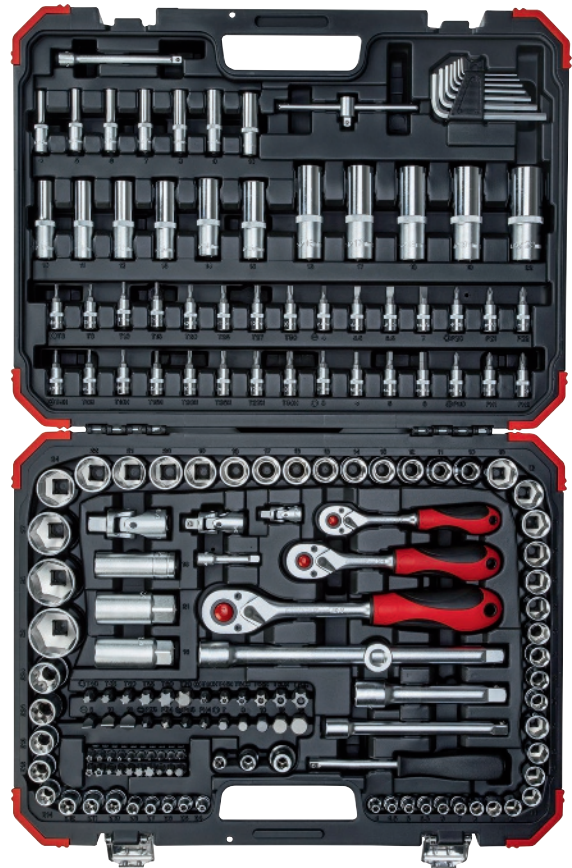
GEDORE**NIEUW****Dopsleutel-set R4560 3172**

6,3 mm (1/4"), 10,0 mm (3/8") en 12,5 mm (1/2")-vierkantaandrijving - Dopsleutelbits en bedieningselementen van chroom-vanadiumstaal

Inhoud:**Met 6,3 mm (1/4")-vierkantaandrijving**

Hefboomomschakelratel (72 tanden) met 2-componentengreep en dopvergrendelingsfunctie met drukknopbediening

- 1 handgreep met vierkant **6,3 mm (1/4")**
- Elk 1 **6-kant**-dopsleutelbit 4/4,5/5/5,5/6/7/8/9/10/11/12/13/14 mm (L. 25 mm)
- Elk 1 **6-kant**-dopsleutelbit 4/5/6/7/8/9/10 mm (L. 50 mm)
- Elk 1 dopsleutelbit voor schroeven met **binnen-TORX®-profiel** mt. T 8/9/10/15/20/25/27/30
- Elk 1 dopsleutelbit voor schroeven met **buiten-TORX®-profiel** E 4/5/6/7/8
- Elk 1 dopsleutelbit voor schroeven met **binnenzeskantprofiel** 3/4/5/6 mm
- Elk 1 dopsleutelbit voor **sleufschroeven** 4,0/5,5/6,5/7,0 mm
- Elk 1 dopsleutelbit voor schroeven met **kruiskop (PH)** mt. 0/1/2
- Elk 1 dopsleutelbit voor schroeven met **kruiskop (PZD)** mt. 0/1/2
- Elk 1 dopsleutelbit met gat voor schroeven **met binnen-TORX®-profiel met borgpen** mt. T 8/9/10/15/20/25/27/30
 - 1 verlengstuk van 50 en 100 mm
 - 1 dwarsgreep met glijstuk 115 mm
 - 1 cardangewricht
- Elk 1 bit voor schroeven met **binnen-TORX®-profiel** mt. T 5/6/7
- Elk 1 bit voor schroeven met **binnen-TORX®-profiel ook met borgpin** mt. T 7
- Elk 1 bit met gat voor schroeven met **binnen-TORX-Plus®-profiel** mt. T 10/15/20/25/27/30/40/45
- Elk 1 bit voor schroeven met **XZN-profiel** M 5/6/8
- Elk 1 bit voor schroeven met **spiebaan** mt. 6/7/8/9
 - 1 bitadapter **6,3 mm (1/4")** binnenvierkant naar **6,3 mm (1/4")** binnenzeskant (L. 25 mm)

Met 7,9 mm (5/16")-vierkantaandrijving

- Elk 1 bit voor schroeven **met binnenzeskantprofiel** 7/8/10/12/14 mm
- Elk 1 bit voor **sleufschroeven** 8/10/12 mm
- Elk 1 bit voor schroeven met **kruiskop (PH)** mt. 3/4
- Elk 1 bit voor schroeven met **kruiskop (PZD)** mt. 3/4
- Elk 1 bit voor schroeven met **binnen-TORX®-profiel** mt. T 40/45/50/55/60/70
- Elk 1 bit voor schroeven met **binnen-TORX®-profiel ook met borgpin** mt. T 40/45/50/55/60/70

Met 10,0 mm (3/8")-vierkantaandrijving

- 1 hefboomomschakelratel (72 tanden) met 2-componentengreep en dopvergrendelingsfunctie met drukknopbediening
- Elk 1 **6-kant** dopsleutelbit 10/11/12/13/14/15/16/17/18/19 mm
- Elk 1 **6-kant**-dopsleutelbit 10/11/12/13/14/15 mm (L. 63 mm)
- Elk 1 dopsleutelbit voor schroeven met **buiten-TORX®-profiel** E 10/11/12/14/16/18
 - 1 bougiesleutel 18 mm
- Elk 1 verlengstuk 150 mm
- 1 cardangewricht
- 1 adapter **10 mm (3/8")**-binnenvierkant naar **7,94 mm (5/16")**-binnenzeskant voor de aandrijving van bits met een ratel

Met 12,5 mm (1/2")-vierkantaandrijving

- 1 hefboomomschakelratel (72 tanden) met 2-componentengreep en dopvergrendelingsfunctie met drukknopbediening
- Elk 1 **6-kant**-dopsleutelbit 10/11/12/13/14/15/16/17/18/19/20/21/22/24/27/30/32 mm
- Elk 1 **6-kant**-dopsleutelbit 16/17/18/19/22 mm (L. 77 mm)
- Elk 1 dopsleutelbit voor schroeven met **buiten-TORX®-profiel** E 22/24
- Elk 1 bougie-inzetstuk 16/21 mm
 - 1 verlengstuk van 125 en 250 mm
 - 1 cardangewricht
 - 1 verloopstuk **10 mm (3/8")** naar **12,5 mm (1/2")**
 - 1 adapter **12,5 mm (1/2")**-binnenvierkant naar **7,94 mm (5/16")**-binnenzeskant voor de aandrijving van bits met een ratel
- Elk 1 **6-kant** haakse schroevendraaier SW 1,5/2,0/2,5/3/4/5 mm

Levering in kunststof koffer

Inhoud
172-delig

Art.nr. 8000 302 121 **EUR** 129,00 **CS** WR11

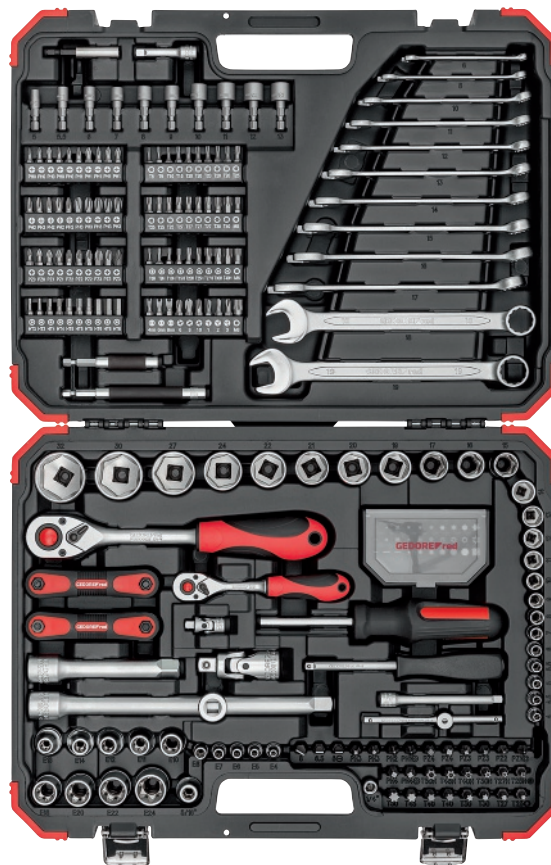

Dopsleutel-set R4600 3232

6,3 mm (1/4") 12,5 mm (1/2")-vierkantaandrijving

Met 6,3 mm (1/4")-vierkantaandrijving

- 1 hefboomomschakelratel, fijnvertand, met 2-componentengreep, (ratelhoek 5°), L. 150 mm
- Elk 1 6-kant dopsleutelbit SW 4/4, 5/5/5, 5/6/7/8/9/10/11/12/13/14 mm
- Elk 1 dopsleutelbit voor schroeven met buiten-TORX®-profiel mt. E4/5/6/7/8
- Elk 1 verlengstuk L. 50/100 mm
- 1 dwarsgreep met glijstuk L. 115 mm
- 1 cardangewricht
- 1 4-kante steekgreep L. 165 mm
- 1 bit-schroevendraaier met 2-componentengreep L. 100 mm

- Elk 1 bithouder met magnetische bitopname voor bits **6,3 mm** (1/4")-zeskant, L. 60/80/120 mm
- 1 bithouder **6,3 mm** 1/4"-vierkant x **6,3 mm** 1/4"-zeskant 25 mm
- 1 aandrijfadapter **6,3 mm** 1/4"-vierkant x **6,3 mm** 1/4"-zeskant 25 mm

Met 12,5 mm (1/2")-vierkantaandrijving

- 1 hefboomomschakelratel met 2-componentengreep, (ratelhoek 5°), L. 250 mm
- Elk 1 6-kant dopsleutelbit SW 15/16/17/19/20/21/22/24/27/30/32 mm
- Elk 1 dopsleutelbit voor schroeven met binnen-TORX®-profiel mt. T 10/11/12/14/16/18/20/22/24
- Elk 1 verlengstuk IL 125/250 mm
- 1 cardangewricht
- 1 vergrotingsstuk **10 mm** (3/8") naar **12,5 mm** (1/2")-vierkant (44 mm)
- 1 bitadapter **12,5 mm** (1/2")-vierkant x **7,9 mm** (5/16")-zeskant (38 mm)

- Elk 1 bit voor schroeven met binnenzeskantprofiel mt. 2/3/4/5/5,5/6¹
- Elk 2 bits voor schroeven met binnenzeskantprofiel mt. 3/4²
- Elk 3 bits voor schroeven met binnenzeskantprofiel mt. 5/6²
- Elk 1 bit voor sleufschroeven mt. 4/5,5/6¹
- Elk 1 bit voor schroeven met kruiskop (PH) mt. 1/2/3¹
- Elk 5 bits voor schroeven met kruiskop (PH) mt. 0/1/2/3²
- Elk 1 bit voor schroeven met kruiskop (PZD) mt. 1/2/3¹
- Elk 2 bits voor schroeven met kruiskop (PZD) mt. 0/1²
- Elk 3 bits voor schroeven met kruiskop (PZD) mt. 2/3²
- Elk 1 bit voor schroeven met binnen-TORX®-profiel mt. T 10/15/20/25/27/30/40¹
- Elk 1 bit voor schroeven met binnen-TORX®-profiel mt. T 8/9/10/15²
- Elk 5 bits voor schroeven met binnen-TORX®-profiel mt. T 20²
- Elk 4 bits voor schroeven met binnen-TORX®-profiel mt. T 25/27²
- Elk 1 bit voor schroeven met binnen-TORX®-profiel mt. T 30/40²
- Elk 1 bit met gat voor schroeven met binnen-TORX®-profiel mt. T 10/15/20/25/27/30/40¹

- Elk 1 bit met gat voor schroeven met binnen-TORX®-profiel mt. T 8/10/15/20/25/27/30/
- Elk 1 bit voor schroeven met spanner-profiel mt. 5/6/8²
- Elk 1 bit voor schroeven met XZN-profiel. 4/6/8²
- Elk 1 bit voor schroeven met Triwing®-profiel mt. 4/6/8²
- Elk 1 bit set* schroeven met Torq-Set®-profiel mt. 6/8/10²
- Elk 1 bit voor schroeven met binnenzeskantprofiel mt. 5/ 5,5/6/7/8/9/10/11/12/13²

¹ = in bitbox
² = in kunststof houder
 Alle bits indien niets anders is aangegeven L. 25 mm

- Elk 1 bit **7,9 mm** (5/16") voor sleufschroeven 6/6,5/8 mm (L. 30 mm)
- Elk 1 bit **7,9 mm** (5/16") voor schroeven met kruiskop (PH) mt. 1/2 (L. 30 mm)
- Elk 2 bits **7,9 mm** (5/16") voor schroeven met kruiskop (PH) mt. 3/4 (L. 30 mm)
- Elk 1 bit **7,9 mm** (5/16") voor schroeven met kruiskop (PZD) mt. 1/2 (L. 30 mm)
- Elk 1 bit **7,9 mm** (5/16") voor schroeven met kruiskop (PZD) mt. 3/4 (L. 30 mm)
- Elk 1 bit **7,9 mm** (1/16") voor schroeven met binnen-TORX®-profiel mt. T 25/27 (L. 30 mm)
- Elk 2 bits **7,9 mm** (5/16") voor schroeven met binnen-TORX®-profiel mt. T 30/40 (L. 30 mm)
- Elk 1 bit **7,9 mm** (1/16") voor schroeven met binnen-TORX®-profiel mt. T 45/50 (L. 30 mm)
- Elk 1 bit **7,9 mm** (5/16") voor schroeven met binnen-TORX®-profiel mt. T 25/27/30/40/45/50 (L. 30 mm)
- Elk 1 ringsteeksleutel conform DIN 3113, ringsleutel onder hoek van 15°, SW 6/8/10/11/12/13/14/15/16/17/18/19 mm
- Elk 1 haakse schroevendraaier met kogelkop, lange uitvoering SW 1,5/2/2,5/3/4/5/6/8 mm
- Elk 1 haakse schroevendraaier TX, lange uitvoering mt. T 10/15/20/25/27/30/40

Levering in kunststof koffer

Inhoud	Art.nr.	EUR	CS
232-delig	8000 858 995	165,00	WR11



Dopsleutel-set

6,3 mm (1/4")- en 12,5 mm (1/2")-vierkantaandrijving · Dopsleutelbit en bedieningselement van chroom-vanadiumstaal · Mat verchromd · Schroefbits met chroom-vanadium-sokkel en messen van speciaal staal gefosfateerd · Hefboomomschakelratel met 2-componentengreep en dopvergrendelingsfunctie met drukknopbediening

Inhoud:

Met 6,3 mm (1/4")-vierkantaandrijving

- 1 hefboomomschakelratel, (20 tanden)
- Elk 1 **6-kant** dopsleutelbit SW 4/5/5,5/6/6,5/7/8/9/10/11/12/13 mm
- Elk 1 dopsleutelbit voor schroeven met **binnen-TORX®-profiel** mt. T 20/25/27/30
- Elk 1 dopsleutelbit voor schroeven met **binnenzeskantprofiel** mt. 3/4/5/6 mm
- Elk 1 verlengstuk 50/150 mm
- 1 cardangewricht
- 1 handgreep met vierkant
- Elk 1 dopsleutelbit voor **sleufschroeven** 4/5,5 mm
- Elk 1 dopsleutelbit voor schroeven met **kruijskop (PH)** mt. 1 / 2
- Elk 1 6-kant stiftsleutel SW 1,3/1,5/2,0/2,5/3,0 mm
- 1 glijstuk (ook als adapter **10,0 mm (3/8")** naar **6,3 mm (1/4")**) te gebruiken

Met 12,5 mm (1/2")-vierkantaandrijving

- 1 hefboomomschakelratel, (36 tanden)
- Elk 1 **6-kant** dopsleutelbit SW 10/11/12/13/14/15/17/19/22/24/27/30/32 mm
- Elk 1 dopsleutelbit voor bougies 16/21 mm
- Elk 1 verlengstuk 75/250 mm
- 1 glijstuk
- 1 cardangewricht
- Elk 1 ringsteeksleutel SW 8/10/13/17/19 mm

Levering in stootvaste kunststof koffer



Inhoud
60-delig

Art.nr. 4000 821 193
EUR 125,00
CS PB04



Dopsleutel-set 19 V20U-10

6,3 mm (1/4")- en 12,5 mm (1/2")-vierkantaandrijving · Dopsleutelbit en bedieningselement van chroom-vanadiumstaal · Schroefbits met CV-sokkel en messen van speciaal staal gefosfateerd · Ratels met 2-componentengreep

Inhoud:

Met 6,3 mm (1/4")-vierkantaandrijving

- 1 omschakelratel (72 tanden) met sneldraaischijf en 2-componentengreep
- Elk 1 **6-kant** dopsleutelbit SW 4/4,5/5/5,5/6/7/8/9/10/11/13 mm
- Elk 1 dopsleutelbit voor schroeven met **binnenzeskantprofiel** mt. 3/4/5/6 mm
- Elk 1 dopsleutelbit voor **sleufschroeven** 4/5,5/6,5 mm
- Elk 1 dopsleutelbit voor schroeven met **kruijskop (PH)** mt. 1/2
- 1 greep met glijstuk
- Elk 1 verlengstuk 55/97 mm
- 1 cardangewricht
- 1 handgreep met vierkant 115 mm

Met 12,5 mm (1/2")-vierkantaandrijving

- 1 hefboomomschakelratel, (48 tanden)
- Omschakelbaar links/fix/rechts
- Elk 1 **6-kant** dopsleutelbit SW 10/11/12/13/14/15/17/19/22/24/27/30 mm
- Elk 1 dopsleutelbit voor schroeven met **binnenzeskantprofiel** mt. 7/8/10/12/14 mm
- Elk 1 dopsleutelbit voor **sleufschroeven** mt. 8/10 mm
- Elk 1 dopsleutelbit voor schroeven met **kruijskop (PH)** mt. 3
- Elk 1 verlengstuk 125/250 mm
- 1 cardangewricht

Levering in plaatstalen cassette



Inhoud
50-delig

Art.nr. 4000 820 550
EUR 609,00
CS WC01

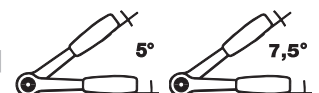



Dopsleutel-set 19 V20U-20

6,3 mm (1/4")- en 12,5 mm (1/2")-vierkantaandrijving · Dopsleutelbit en bedieningselement van chroom-vanadiumstaal · Omschakelbaar links/fix/rechts

Inhoud:

Met 6,3 mm (1/4")-vierkantaandrijving

- 1 hefboomomschakelratel, (40 tanden)
 - Elk 1 **12-kant** dopsleutelbit SW 4 / 5 / 5,5 / 6 / 7 / 8 / 9 / 10 / 11 / 12 / 13 mm
 - Elk 1 schroefbit voor **sleufschroeven** 4 / 4,5 / 5,5 / 6,5 mm*
 - Elk 1 schroefbit voor schroeven met **kruiskop (PH)** mt. 1 / 2 / 3*
 - Elk 1 schroefbit voor schroeven met **kruiskop (PZD)** mt. 1 / 2 / 3*
 - Elk 1 schroefbit voor schroeven met **binnenzeskantprofiel** mt. 2/2,5/3 / 4 / 5 / 6 / 8 mm*
 - Elk 1 schroefbit voor schroeven met **binnenzeskantprofiel 7,9 mm (5/16")** mt. 3 / 4 / 5 / 6/8 / 10 mm (30 mm lang)**
 - Elk 1 schroefbit voor schroeven met **binnen-TORX-profiel** mt. T 10 / 15 / 20 / 25 / 27 / 30 / 40*
 - Elk 1 schroefbit voor schroeven met **binnen-TORX-profiel** mt. T 27 / 30 / 40 / 45 / 50 (35 mm lang)**
 - Elk 1 schroefbit voor schroeven met **binnenveeltandprofiel** mt. M 5 / 6 / 8*
 - Elk 1 schroefbit voor schroeven met **binnenveeltandprofiel** mt. M 5 (28 mm)/6 (28 mm)/8 (28 mm)/10 (38 mm)/12 (38 mm)**
 - 1 cardangewricht
 - 1 verlengstuk van 87 mm
 - Elk 1 adapter **6,3 mm (1/4")- binnenvierkant** naar **6,3 mm (1/4")- binnenzeskant**, **6,3 mm (1/4")- binnenvierkant** naar **7,9 mm (5/16")- binnenzeskant** (Voor het aandrijven van schroefbits met een ratel/elektrische schroevendraaier)
 - 1 handgreep met **6,3 mm (1/4") binnenzeskantopname**
- * = 25 mm lang
** = Voor handbediening alsmede elektrische- en persluchtschroevendraaier

Met 12,5 mm (1/2")-vierkantaandrijving

- 1 hefboomomschakelratel, **ratelhoek 6°**
- Elk 1 **6-kant** dopsleutelbit SW 10/11/12/13/14/15/16/17/18/19 / 21 / 22 / 24 / 27 / 30 / 32/36 mm
- Elk 1 verlengstuk 125 / 250 mm (laat een zwenking tot 15° toe)

Levering in plaatstalen cassette

Inhoud	Art.nr.	EUR	CS
81-delig	4000 880 519	575,00	WC01

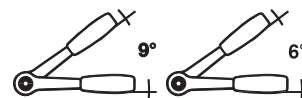

Dopsleutel-set 19 BMC 20

6,3 mm (1/4")- en 12,5 mm (1/2")-vierkantaandrijving · Dopsleutelbit en bedieningselement van chroom-vanadiumstaal

Inhoud:

- Met 6,3 mm (1/4")-vierkantaandrijving**
- 1 hefboomomschakelratel (60 tanden) met 2-componentengreep en dopvergrendelingsfunctie met drukknopbediening (lengte 127 mm)
- Elk 1 6-kant dopsleutelbit 4/4, 5/5,5, 6/6, 7/7, 8/8, 9/9, 10/10, 11/11, 12/12, 13/13, 14/14 mm
- 1 verlengstuk van 50 en 100 mm
- 1 handgreep met vierkant 6,3 mm (1/4")
- 1 cardangewricht
- 1 dwarsgreep met glijstuk 110 mm
- 1 adapter 6,3 mm (1/4")-buitenvierkant naar 6,3 mm (1/4")-buitenzeskant · Voor machinale aandrijving van 6,3 mm (1/4")-dopsleutelbits (conv. accuschroevendraaier)
- Met 12,5 mm (1/2")-vierkantaandrijving**
- 1 hefboomomschakelratel (40 tanden) met 2-componentengreep en dopvergrendelingsfunctie met drukknopbediening (lengte 270 mm)
- Elk 1 6-kant dopsleutelbit 15/16/17/18/19/21/22/24/27/30/32 mm
- Elk 1 6-kant extra lange dopsleutelbit 10/13/17/19 mm
- 1 verlengstuk van 125 en 250 mm
- 1 cardangewricht
- 1 dwarsgreep met glijstuk 250 mm

Bits en toebehoren:

- Elk 1 bit voor schroeven met binnenzeskantprofiel 2/3/4/5/6/8 mm
- Elk 1 bit voor sleufschroeven 4/5, 5/6, 5/8 mm
- Elk 1 bit voor schroeven met kruiskop (PH) mt. 1/2/3
- Elk 1 bit voor schroeven met kruiskop (PZD) mt. 1/2/3
- Elk 1 bit voor schroeven met binnen-TORX-profiel (ook met borgpin) mt. T 10/15/20/25/27/30/40
- Elk 1 bit voor schroeven met XZN profiel mt. M 4/5/6/8
- 1 bithouder met magneet (60 mm)
- 1 adapter 6,3 mm (1/4")-binnenvierkant naar 6,3 mm (1/4")-binnenzeskant voor de aandrijving van bits met een ratel

Levering in kunststof koffer met Check-Tool inleg

Inhoud	Art.nr.	EUR	CS
69-delig	4000 820 592	255,00	WC01

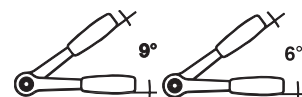

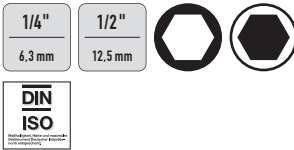

Dropsleutel-set 40/52/27/11

6,3 mm (1/4")- en 12,5 mm (1/2")-vierkantaandrijving · Dropsleutelbit en bedieningselement van chroom-legering-staal

Inhoud:

Met 6,3 mm (1/4")-vierkantaandrijving

- 1 hefboomomschakelratel (22 tanden) met 2-componentengreep
- Elk 1 **6-kant** dropsleutelbit SW 4/5/5,5/6/7/8/9/10/11 mm
- Elk 1 dropsleutelbit voor schroeven met **binnenzeskantprofiel** mt. 3/4/5 mm
- Elk 1 verlengstuk 54/150 mm
 - 1 cardangewricht
 - 1 handgreep met vierkant
 - 1 dwarsgreep met glijstuk

Met 12,5 mm (1/2")-vierkantaandrijving

- 1 hefboomomschakelratel (36 tanden) met 2-componentengreep
- Elk 1 **6-kant** dropsleutelbit SW 13/16/17/18/19/21/22/24/27/30 mm
- Elk 1 dropsleutelbit voor schroeven met **binnenzeskantprofiel** mt. 6/8/10/12/14 mm
- Elk 1 dropsleutelbit voor bougies 16/21 mm
- Elk 1 verlengstuk 130/255 mm
 - 1 cardangewricht
 - 1 dwarsgreep met glijstuk

Levering in stapelbare ABS-kunststofcassette

Inhoud	Art.nr.	EUR	CS
38-delig	4000 820 581	549,00	WB00



Dropsleutel-set 86TX

6,3 mm en 12,5 mm (1/4" en 1/2")-vierkantaandrijving · Dropsleutelbit en bedieningselement van chroom-legering-staal

Inhoud:

Met 6,3 mm (1/4")-vierkantaandrijving

- 1 hefboomomschakelratel (22 tanden) met 2-componentengreep
- Elk 1 **6-kant** dropsleutelbit SW 4/5/5,5/6/7/8/9/10/11 mm
- Elk 1 dropsleutelbit voor schroeven met **buiten-TORX®-profiel** mt. E 4/5/6/7/8
- Elk 1 dropsleutelbit voor schroeven met **binnenzeskantprofiel** SW 3/4/5 mm
- Elk 1 dropsleutelbit voor schroeven met **binnen-TORX®-profiel** mt. T 8/9/10/15/20/25
- Elk 1 verlengstuk 54/150 mm
 - 1 cardangewricht
 - 1 handgreep met vierkant
 - 1 dwarsgreep met glijstuk

Met 12,5 mm (1/2")-vierkantaandrijving

- 1 hefboomomschakelratel (36 tanden) met 2-componentengreep
- Elk 1 **6-kant** dropsleutelbit SW 13/16/17/18/19/21/22/24/27/30 mm
- Elk 1 dropsleutelbit voor schroeven met **buiten-TORX®-profiel** mt. E 10/12/14/16/18/20/24
- Elk 1 dropsleutelbit voor schroeven met **binnenzeskantprofiel** SW 6/8/10/12/14 mm
- Elk 1 dropsleutelbit voor schroeven met **binnen-TORX®-profiel** mt. T 27/30/40/45/50/55/60
- Elk 1 verlengstuk 130/150 mm
 - 1 cardangewricht
 - 1 handgreep met vierkant
 - 1 dwarsgreep met glijstuk

Levering in stapelbare ABS-kunststofcassette

Inhoud	Art.nr.	EUR	CS
63-delig	4000 826 285	835,00	WB00

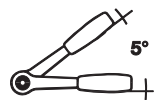

Dopsleutel-set 8100 SA/SC 2 Zyklop

6,3 mm (1/4") en 12,5 mm (1/2") vierkantaandrijving · Dopsleutelbit en bedieningselement · Ratels met rechts-links-overschakelen in elke positie · Uitworp van het opsteekgereedschap door druk op een knop of schuifknop in iedere positie · Tweekleurige schuimstofvoering (gereedschap-controlesysteem)

Bijzondere productvoordelen:

- Impulsmomentconstructie
- Gripvaste sneldraaihuls
- Zwenkbare ratelkop (gedefinieerde posities bij 0°, 15° en 90° naar links en rechts)

Inhoud voor 6,3 mm (1/4")-vierkantaandrijving:

- 1 **6,3 mm (1/4")** zwenk- en omschakelratel (72 tanden)
- Elk 1 **6,3 mm (1/4")** dopsleutelbit SW 4/4,5/5/5,5/6/7/8/9/10/12/13 mm
- 1 verlengstuk met sneldraaihuls en Flexible-Lock-System 1/4", 150 mm
- 1 adapter **6,3 mm (1/4")** met snelwisselkop (1/4"-buitenvierkant naar 1/4"-buitenzeskant voor de machinale aandrijving van de omkeerklings of op de 1/4" ratel)

Inhoud	Art.nr.	EUR	CS
43-delig	4000 820 557	349,00	WX06

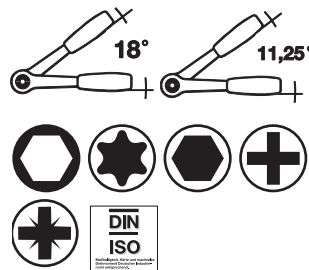

Dopsleutel-set 953SPC

6,3 mm (1/4")- en 12,5 mm (1/2")-vierkantaandrijving · Verchroomd · Hefboomomschakelratel met 2-componentengreep · Safety-Insert-systeem

Inhoud:

Met 6,3 mm (1/4")-vierkantaandrijving

- 1 hefboomomschakelratel, (20 tanden)
- Elk 1 **6-kant** dopsleutelbit SW 5 / 6 / 7 / 8 / 9 / 10 / 11 / 12 / 13 mm
- 1 verlengstuk van 101,5 mm
- 1 handgreep met vierkant

Met 12,5 mm (1/2")-vierkantaandrijving

- 1 hefboomomschakelratel, (32 tanden)
- Elk 1 **6-kant** dopsleutelbit SW 10 / 11 / 12 / 13 / 14 / 15 / 16 / 17 / 18 / 19 / 21 / 22 / 24 / 27 mm
- Elk 1 verlengstuk 123/248 mm

Met 6,3 mm (1/4")-zeskantaandrijving

- Elk 1 schroefbit voor **binnen-TORX® schroeven** mt. T 10 / 15 / 20 / 25 / 30
- Elk 1 schroefbit voor **binnenzeskantschroeven** mt. 2 / 3 / 4 / 5 / 6 mm
- Elk 1 schroefbit voor **sleufschroeven** 4/6/8 mm
- Elk 1 schroefbit voor **kruisopschroeven (PH)** 1 / 2
- Elk 1 schroefbit voor **Pozidriv-schroeven (PZ)** 1 / 2 (1/4")-zeskantaandrijving

Levering in kunststof cassette kunststof cassette (1/3) 165 liter

Inhoud	Art.nr.	EUR	CS
47-delig	4000 822 783	275,00	WX26

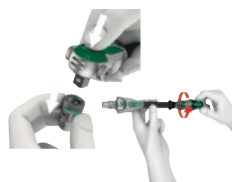

Inhoud voor 12,5 mm (1/2")-vierkantaandrijving:

- 1 **12,5 mm (1/2")** zwenk- en omschakelratel (72 tanden)
- Elk **12,5 mm (1/2")** dopsleutelbit SW 13/14/15/16/17/18/19/21/22/24 mm
- 1 verlengstuk met sneldraaihuls en Flexible-Lock-System 1/2", 250 mm

Overige:

- 1 handhouder met Kraftform-greep en snelwisselkop Rapidaptor voor opname van de omkeerklings
- Omkeerklings, 89 mm, met **6,3 mm (1/4")-zeskant-aandrijving**
- 1 omkeerkring voor sleufschroeven 5,5 x 1,0 mm
- Elk 1 omkeerkring voor schroeven met **kruiskop (PH)** mt. 1/2/3
- Elk 1 omkeerkring voor schroeven met **kruiskop (PZD)** mt. 1/2/3
- Elk 1 omkeerkring voor schroeven met **binnen-TORX®-profiel** (ook met borgpin) mt. T 10/15/20/25/30
- Elk 1 omkeerkring voor schroeven met **binnenzeskantprofiel** (profiel met gat) mt. 3/4/5/6 mm

Levering in stalen kist met antislip rubberen voeten

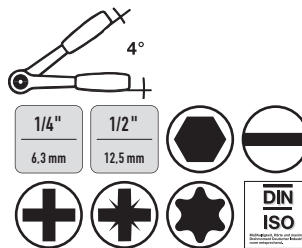

Dopsleutel-set 953 HP

6,3 mm (1/4")- en 12,5 mm (1/2")-vierkantaandrijving · Dopsleutelbit en bedieningselement van speciaal staal, verchroomd · Alle gereedschappen trilvast in een 2-componenten-zachtschuim-inleg ingebed (Safety-Insert-systeem)

Inhoud:

Met 6,3 mm (1/4")-vierkantaandrijving

- 1 hefboomomschakelratel, (90 tanden)
- Elk 1 **6-kant** dopsleutelbit SW 5/6/7/8/9/10/11/12/13 mm
- 1 handgreep met **6,3 mm (1/4") vierkantopname**
- 1 verlengstuk van 101,5 mm
- Elk 1 adapter **6,3 mm (1/4")-binnenvierkant** naar **6,3 mm (1/4")-binnenzeskant**, (voor aandrijving van schroefbits met een ratel)
- Elk 1 schroefbit voor schroeven met **binnenzeskantprofiel** mt. 2/3/4/5/6 mm*
- Elk 1 schroefbit voor schroeven met **sleufprofiel** mt. 4 x 0,5/4,5 x 0,6/5,5 x 0,8 mm*
- Elk 1 schroefbit voor schroeven met **kruiskop (PH)** mt. 1/2*
- Elk 1 schroefbit voor schroeven met **kruiskop (PZD)** mt. 1/2*
- Elk 1 schroefbit voor schroeven met **binnen-TORX-profiel** mt. T 10/15/20/25/30*
- * = 25 mm lang

Met 12,5 mm (1/2")-vierkantaandrijving

- 1 hefboomomschakelratel, (90 tanden)
- Elk 1 **6-kant** dopsleutelbit SW 10/11/12/13/14/15/16/17/18/19/21/22/24/27 mm
- Elk 1 verlengstuk 123/248 mm

VPA-getest, statisch draaimoment conform DIN 3122: 1.000 Nm
Levering in kunststof cassette kunststof cassette (1/3) 165 liter

Inhoud	Art.nr.	EUR	CS
44-delig	4000 820 582	305,00	WX26



4000 820 230

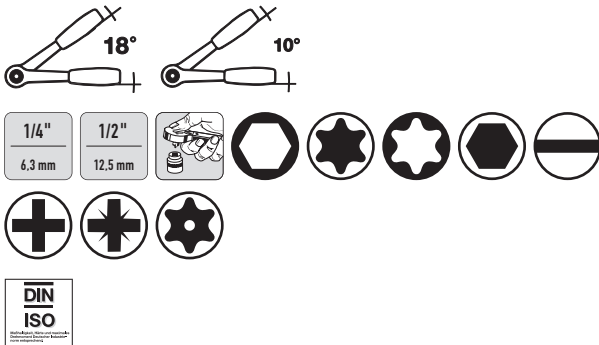

Dopsleutel-/handgereedschapskoffer

6,3 mm (1/4")- en 12,5 mm (1/2")-vierkantaandrijving · Dopsleutelbits en bedieningselementen van chroom-vanadiumstaal · Schroefbits met sokkel van chroom-vanadiumstaal en kling van speciaal staal gefosfateerd · **Hendelomschakelratel met 2-componentengreep** en dopvergrendelingsfunctie met drukknoopuitworp

Inhoud onderzijde:

Met 6,3 mm (1/4")-vierkantaandrijving

- 1 hefboomomschakelratel, **ratelhoek 18°**
- Elk 1 **6-kant**-dopsleutelbit SW 4/5/5,5/6/7/8/9/10/11/12/13 mm
- Elk 1 **6-kant**-diepbed-dopsleutelbit SW 6/7/8/10 mm
- Elk 1 dopsleutelbit voor schroeven met **binnen-TORX®-profiel** mt. T 15/20/25/30
- Elk 1 dopsleutelbit voor schroeven met **buiten-TORX®-profiel** SW E 4/5/6/8
- Elk 1 dopsleutelbit voor schroeven met **binnenzeskantprofiel** mt. 3/4/5/6 mm
- Elk 1 dopsleutelbit voor **sleufschroeven** 4,0 x 0,8/5,5 x 1,0 mm
- Elk 1 dopsleutelbit voor schroeven met **kruiskop (PH)** mt. 1/2
- Elk 1 dopsleutelbit voor schroeven met **kruiskop (PZD)** mt. 1/2
- Elk 1 verlengstuk 75/150 mm
 - 1 glijstuk voor verlengstuk
 - 1 cardangewricht
 - 1 handgreep met **6,3 mm (1/4")-vierkant**

Met 12,5 mm (1/2")-vierkantaandrijving

- 1 hefboomomschakelratel, **ratelhoek 10°**
- Elk 1 **6-kant**-dopsleutelbit SW 10/11/12/13/14/15/16/17/18/19/20/21/22/24/27/30/32 mm
- Elk 1 **6-kant**-dopsleutelbit SW 13/17/19 mm
- Elk 1 dopsleutelbit voor schroeven met **buiten-TORX®-profiel** SW E 10/12/14/18
- Elk 1 verlengstuk 125/250 mm
 - 1 glijstuk voor verlengstuk
 - 1 cardangewricht
- Elk 1 dopsleutelbit voor schroeven met **binnenzeskantprofiel** lengte 100 mm, mt. 7/8/10 mm
- Elk 1 dopsleutelbit voor schroeven met **binnen-TORX®-profiel** mt. T 40/45/50/55
- Elk 1 dopsleutelbit voor bougies SW 16/21 mm

1 ring-steeksleutel-set 8-delig (8-19 mm, **uitvoering zie tabel**)

Inhoud bovenkant:

- 1 waterpomptang 240 mm
- 1 combinatietang 180 mm, 1 zijsnijtang 160 mm
- 1 bankhamer (300 g)
- 1 stanleymes, 1 beugelzaagje 240 mm
- 1 spanningzoeker
- Elk 1 schroevendraaier voor **sleufschroeven** 125 x 5,5/150 x 6,5 mm
- Elk 1 schroevendraaier voor schroeven met **kruiskop (PH)** mt. 80 x 1/100 x 2 mm

Bitassortiment

- 1 **bithouder met magneet en snelwisselkop**
- Elk 1 bit voor **sleufschroeven** mt. 3/4/5/6 mm
- Elk 1 bit voor schroeven met **kruiskop (PH)** mt. 1/3
- 2 bits voor schroeven met **kruiskop (PH)** mt. 2
- Elk 1 bit voor schroeven met **kruiskop (PZD)** mt. 1/3
- 2 bits voor schroeven met **kruiskop (PZD)** mt. 2
- Elk 1 bit voor schroeven met **binnen-TORX®-profiel** mt. T 10/15/20/25/27/30/40
- Elk 1 bit **met gat** voor schroeven met **binnen-TORX®-profiel** met borgpin mt. T 10/15/20/25/27/30/40
- Elk 1 bit voor schroeven met **binnenzeskantprofiel** mt. 3/4/5/6
- 1 **Adapter 6,3 mm (1/4")-buitenvierkant naar 6,3 mm (1/4")-buitenzeskant** voor machinaal aandrijven van dopsleutelbits (Alle bits ca. 25 mm lang)

Adapter

- 1 adapter 6,3 mm (1/4")- binnenvierkant naar 6,3 mm (1/4")-binnenzeskant
Voor aandrijving van bits met een ratel
- 1 adapter 6,3 mm (1/4")-buitenvierkant naar 6,3 mm (1/4")-buitenzeskant
Voor machinale aandrijving van dopsleutelbits (conv. accuschroevendraaier)
- 1 adapter 12,5 mm (1/2")-buitenvierkant naar 6,3 mm (1/4")-buitenzeskant
Voor machinale aandrijving van dopsleutelbits (conv. accuschroevendraaier)

Levering in slagvaste kunststof koffer

Inhoud	Uitvoering	Art.nr.	EUR	CS
131-delig	Met ring-steeksleutels	4000 820 230	249,00	PB04
131-delig	Met ring-ratelsleutels	4000 820 231	279,00	PB04

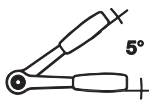
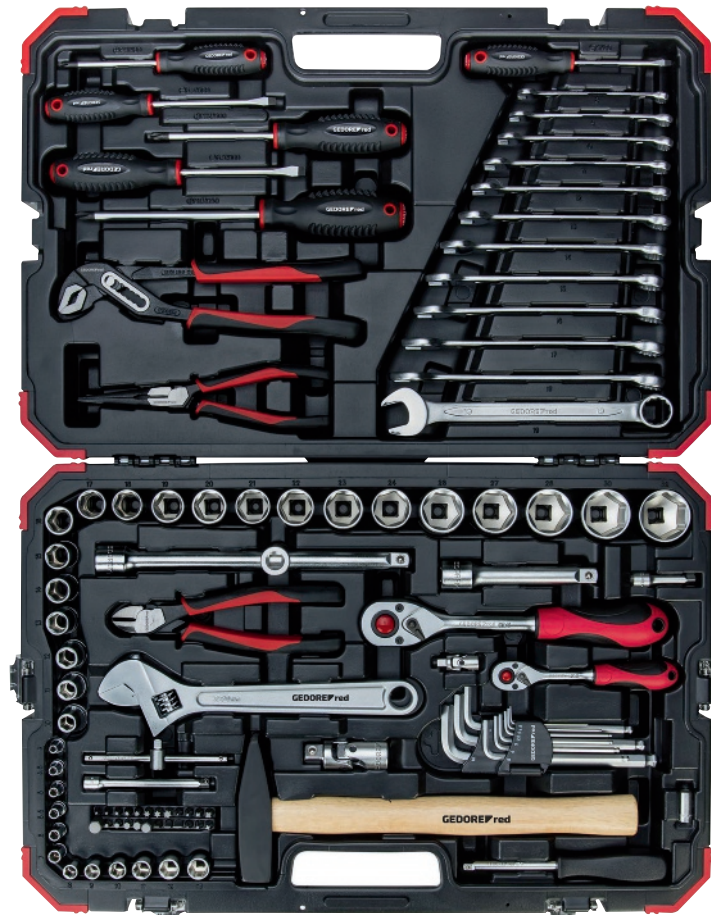

Dopsleutel-/handgereedschapskoffer R4600 3100

6,3 mm (1/4") 12,5 mm (1/2")-vierkantaandrijving · Dopsleutelbits en bedieningselementen van chroom-vanadiumstaal · Schroefbits met sokkel van chroom-vanadiumstaal en kling van speciaal staal gefosfateerd · Hendelomschakelratel met 2-componentengreep en dopvergrendelingsfunctie met drukknopuitworp

Inhoud:

Met 6,3 mm (1/4")-vierkantaandrijving

- Hefboomomschakelratel (72 tanden) met 2-componentengreep en dopvergrendelingsfunctie met drukknopbediening
- 1 handgreep met vierkant **6,3 mm (1/4")**
- Elk 1 **6-kant** dopsleutelbit 4/4, 5/5/5, 5/6/7/8/9/10/11/12/13 mm
- 1 verlengstuk van 50 en 100 mm
- 1 dwarsgreep met glijstuk (115 mm)
- 1 cardangewricht
- 1 bitadapter **6,3 mm (1/4")-binnenvierkant** naar **6,3 mm (1/4")-binnenzeskant** (L. 25 mm) voor de aandrijving van bits met een ratel
- Elk 1 bit voor schroeven met **binnenzeskantprofiel** 3/4/5/6/8/10 mm
- Elk 1 bit voor **sleufschroeven** 4,0/5,5/7,0 mm
- Elk 1 bit voor schroeven met **kruijskop (PH)** mt. 1/2/3/4
- Elk 1 bit voor schroeven met **kruijskop (PZD)** mt. 1/2/3
- Elk 1 bit voor schroeven met **binnen-TORX®-profiel** mt. T 8/10/15/20/25/27/30/40

Inhoud:

Met 12,5 mm (1/2")-vierkantaandrijving

- Hefboomomschakelratel (72 tanden) met 2-componentengreep en dopvergrendelingsfunctie met drukknopbediening
- Elk 1 **6-kant**-dopsleutelbit SW 10/11/12/13/14/15/16/17/18/19/20/21/22/23/24/26/28/30/32 mm
- Elk 1 verlengstuk 125/250 mm
- 1 cardangewricht
- 1 vergrotingsstuk **10 mm (3/8")-binnenvierkant** naar **12,5 mm (1/2")-buitenvierkant**
- Elk 1 ringsteeksleutel SW 8/9/10/11/12/13/14/15/16/17/18/19 mm
- Elk 1 6-kant haakse schroevendraaier SW 1,5/2,0/2,5/3/4/5/6/8/10 mm
- 1 verstelbare Engelse sleutel L. 250 mm
- Elk 1 schroevendraaier voor **sleufschroeven** 4/5, 5/6, 5 mm
- Elk 1 schroevendraaier voor schroeven met **kruijskop (PH)** mt. 1/2/3
- 1 zijknijptang 180 mm*
- 1 platte rondbektang 200 mm*
- 1 waterpomptang 250 mm*
- 1 bankhamer 500 g.

Levering in kunststof koffer

Inhoud	Art.nr.	EUR	CS
100-delig	8000 302 123	199,00	WR11

PROMAT1/2"
12,5 mmDIN
ISO**Gereedschapskoffer**

12,5 mm (1/2")-vierkantaandrijving · Uitgerust met hoogwaardige gereedschappen in ambachtelijke en industriële kwaliteit

Inhoud:

- 1 hefboomomschakelratel (2-componentengreep - dopvergrendelingsfunctie met drukknopbediening - 36 tanden - ratelhoek 10°)
- Elk 1 **6-kant**-dopsleutelbit 12,5 mm (1/2")-vierkantaandrijving SW 8 / 10 / 11 / 12 / 13 / 14 / 15 / 16 / 17 / 18 / 19 / 21 / 22 / 24 mm
- Elk 1 ringsteeksleutel SW 6 / 7 / 8 / 9 / 10 / 11 / 12 / 13 / 14 / 15 / 16 / 17 / 18 / 19
- 1 combinatietang 180 mm
- 1 waterpomptang 240 mm
- Elk 1 schroevendraaier voor **sleufschroeven** 3,0 / 5,5 / 8,0 mm
- Elk 1 schroevendraaier voor schroeven met **kruiskop (PH)** mt. 1 / 2
- 1 spanningzoeker 125-250 volt~
- 1 6-kant stiftsleutelset (8-dlg.) van 1,5 tot 8 mm voor schroeven met **binnenzeskantprofiel**
- 1 stiftsleutelset (8-dlg.) voor schroeven met **binnen-TORX®-profiel** mt. T 9 / 40
- 1 bankhamer 300 g
- 1 cardangewricht
- Elk 1 verlengstuk 125 / 250 mm
- 1 glijstuk met vierkant **12,5 mm** (1/2")
- Elk 1 bougie-inzetstuk 16 / 18 / 21 mm

Levering in stootvaste kunststof koffer

Inhoud	Uitvoering	Art.nr.	EUR	CS
47-delig	In een kunststof koffer	4000 820 631	195,00	PB04

Gereedschapsassortiment

Uitgerust met hoogwaardige gereedschappen in ambachtelijke en industriële kwaliteit

Bestaande uit:

- 1 gereedschapskist van staalplaat 530 mm/5-delig
- 1 schroevendraaier voor **sleufschroeven** 5,5 x 125 mm
- Elk 1 schroevendraaier voor schroeven met **kruiskop (PH)** mt. 1 x 80/2 x 100/3 x 150 mm
- Elk 1 schroevendraaier voor schroeven met **kruiskop (PZD)** mt. 1 x 80/2 x 100/3 x 150 mm
- 1 zijknijptang 160 mm, verchroomd, met 2-componenten-mantels
- 1 combinatietang 180 mm, verchroomd, met 2-componenten-mantels
- 1 waterpomptang 240 mm, chroom-vanadiumstaal
- 1 bankhamer 300 g en 1000 g met dubbel gewelfde essen steel
- 1 platte beitel 250 mm, 23 x 13 mm
- 1 ritsbeitel 200 mm, 20 x 12 mm
- 1 centerpunt 150 x 12 mm
- 4 drevels 3 x 150/4 x 150/5 x 150/6 x 150 mm
- 1 metaalzaagbeugel 300 mm, met houten greep en HSS-zaagblad
- 5 metaalzaagbladen bimetaal 300 x 12,5 x 0,63 mm
- Elk 1 steekringsleutel SW 10/11/12/13/14/17/19/22/24/27/30/32 mm
- Elk 1 zeskante haakse stiftsleutel SW 2/2,5/3/4/5/6/8/10 mm
- Elk 1 haakse stiftsleutel voor schroeven met **binnen-TORX®-profiel** mt. T 9/10/15/20/27/30/40
- 1 spanningzoeker éénpolig, 230 V
- 1 platstompe vijl 200 mm, kap 2
- 1 ronde vijl 200 mm, kap 2
- 1 staalborstel 4-rijig, staaldraad
- 1 houten duimstok 2 m
- 1 HM afschrijfnaald 140 mm
- 1 hangslot, messing, 40 mm

Levering in stevige stalen koffer

Inhoud	Uitvoering	Art.nr.	EUR	CS
60-delig	In stalen kist	4000 820 301	209,00	WX56

Gereedschapstas Universal

Uitgerust met hoogwaardige gereedschappen in ambachtelijke en industriële kwaliteit

Bestaande uit:

- 1 set haakse schroevendraaiers, 9-delig zeskant, met kogelkop SW 1,5–10 mm
- 1 set schroevendraaiers, 6-delig (**Sleuf/PH**):
- Elk 1 schroevendraaier voor **sleufschroeven** 3,5 x 100/4,5 x 125/5,5 x 125/6,5 x 150 mm
- Elk 1 schroevendraaier voor schroeven met **Kruiskop** (PH), mt. 1 x 80/2 x 100 mm
- 1 combinatietang DIN ISO 5746 L. 180 mm
- 1 zijsnijtang L. 160 mm
- 1 stanleymes B. 18 mm, met blokkeerwiel
- 1 waterpomptang chroom-vanadiumstaal, DIN/ISO8976 L. 240 mm
- 1 bankhamer 500 g, met hickory-steel
- 1 rolbandmaat L. 5 m B. 19 mm, geel
- 1 waterpas van aluminium L. 30 cm
- 1 zakschuifmaat DIN862, 150 mm
- 1 houten duimstok L. 2 m, wit
- 1 veiligheidsbril Daylight Basic PC-glas
- 1 paar handschoenen maat 10 Flex nylon gebreid
- 1 gereedschapstas B. 400 x D. 250 x H. 200 mm, nylon

Met 27-dlg. gereedschappen

NIEUW



Inhoud
27-delig

Art.nr. 4000 871 914 EUR 145,00 CS PX25

1/2"

12,5 mm

GEDORE
WERKZEUGE FÜR'S LEBEN

5

Gereedschapsassortiment TOURING 1000

Uitgerust met gereedschappen in ambachtelijke- en industriekwaliteit - Met Check-Tool-inzetstukken voor eenvoudige volledigheidscntrole

Inhoud:

- 1 omschakelratel **12,5 mm** (1/2") 270 mm ratelhoek 6° (1993 U-20)
- Elk 1 dopsleutelbit **12,5 mm** (1/2") **6-kant** SW 10/11/12/13/14/15/17/19/22 mm (19)
- Elk 1 verlengstuk **12,5 mm** (1/2") 125/250 mm (1990-5/1990-10)
- 1 cardangewricht **12,5 mm** (1/2") 73,5 mm (1995)
- Elk 1 ringsteeksleutel vorm A, SW 6/7/8/10/11/12/13/14/15/17/19 mm (7)
- Elk 1 haakse stiftsleutel (in houder) SW 2/2,5/3/4/5/6/8/10 mm (PH-42-88)
- Elk 1 schroevendraaier voor **sleufschroeven** 4/5,5/6,5 mm (2150)
- Elk 1 schroevendraaier (3-componentengreep) voor schroeven met **kruiskop** (PH) mt. 1/2 (2160)
- 1 spanningzoeker enkelpolig 220–250 V, **sleuf** 3 mm (4615 3)
- 1 kabelmes 195 mm (0513-09)
- 1 universele tang 250 mm, 15-voudig verstelbaar met dompelsisolatie (142 10 TL)
- 1 kracht-zijkniptang 160 mm, 2-componentengreep (8316-160 JC)
- 1 multitang 180 mm, 2C-greep (8133-180 JC)
- 1 bankhamer ROTBAND-PLUS met hickory-steel, 300 g (600 H-300)
- 1 gereedschapset 6-delig in PVC-houder (platte beitel 8-kant, 125 x 10 mm, platte beitel 8-kant, 150 x 16 mm, ritsbeitel 8-kant, 125 x 10 x 5 mm, doorslag 8-kant, 120 x 12 x 3 mm, centerpunt 120 x 10 x 4 mm, drevsel 4 mm) (106)



Inhoud
49-delig

Uitvoering
In een kunststof koffer

Art.nr. 4000 772 937 EUR 605,00 CS WC01

Gereedschapsassortiment 1041-001

Met universele bezetting - Met gereedschappen in ambachtelijke en industriekwaliteit

Bestaande uit:

- Elk 1 ringsteeksleutel SW 10 / 13 / 17 / 19 / 22 mm (7)
- Elk 1 haakse schroevendraaierset 8-dlg. 2-10 mm (42-88)
 - 1 Engelse sleutel 200 mm, werkbereik max. 25 mm (60 P 8)
- Elk 1 schroevendraaier voor **sleufschroeven** mt. 3 / 4 / 5,5 / 6,5 / 8 mm (2150)
- Elk 1 schroevendraaier voor schroeven met **kruiskop (PH)** mt. 0 / 1 / 2 (2160)
 - 1 kunststof- en bankhamer terugslagvrij KOMBI-PLUS R (247 H-30)
 - 1 zakschuifmaat, meetbereik 140 mm (710)
 - 1 stalen rolmaat, bandlengte 3 m (4534-3)
 - 1 eenpolige spanningzoeker 3,0 x 60 mm, werkbereik 220-250 V AC (4615 3)
 - 1 striptang 160 mm 2-componentengreep (8098-160 JC)
 - 1 multitang 200 mm 2-componentengreep (8133-200 JC)
 - 1 kracht-zijkniptang 180 mm 2-componentengreep (8250-180 JC)
 - 1 kracht-zijkniptang 160 mm 2-componentengreep (8316-160 JC)
 - 1 waterpomptang L. 255 mm, werkbereik max. 38 mm (142 10 JC)
 - 1 kabelmes kling-l. 90 mm (0513-09)
 - 1 staalborstel 3-rijig (644)

1 slaggereedschap-set 6-dlg. (106) bestaande uit:

- Platte beitel, **8-kant**, lengte 125 mm (97-125)
- Platte beitel, **8-kant**, lengte 150 mm (97-150)
- Ritsbeitel, **8-kant**, lengte 150 mm (98-125)
- Doorslag, **8-kant**, kop-Ø 3 mm (99 12-3)
- Centerpunt, **8-kant**, (100-10)
- Drevel, 4 mm, (119-4)

1 6,3 mm (1/4") box met dopsleutelbits, met ratel 35-dlg. (666-U-20) bestaande uit:

- Elk 1 kracht-dopsleutelbit **6,3 mm (1/4")** mt. 4 / 5 / 5,5 / 6 / 7 / 8 / 9 / 10 / 11 / 12 / 13 mm
- Elk 1 bit met **6,3 mm (1/4")**-zeskantaandrijving
 - Voor schroeven met **binnenzeskantprofiel** mt. 4 / 5 / 6 / 8 mm
 - Voor schroeven met **binnen-TORX®-profiel** mt. T 10 / 15 / 20 / 25 / 27 / 30 / 40
 - Voor schroeven met **kruiskop (PH)** mt. 1 / 2 / 3

- Voor schroeven met **kruiskop (PZD)** mt. 1 / 2 / 3
- Voor **sleufschroeven** mt. 4,5 / 5,5 / 6,5 mm
- Cardanverlenging **6,3 mm (1/4")** lengte 50 mm
- 1 bitadapter **6,3 mm (1/4")-buitenvierkant** naar **6,3 mm (1/4")-binnenzeskant**
- 1 adapter **6,3 mm (1/4")-buitenzeskant** naar **6,3 mm (1/4")-buitenvierkant**
- 1 omschakelratel **6,3 mm (1/4")** (2093 U-20)

Hardkunststof koffer:

Max. belading 30 kg, allround aluminiumframe, 2 metaal-klapsloten en een 3-cijferig numeriek codeslot

Buitenmaten: 395 x 490 x 185 mm (L x B x H)

Levering in hardkunststof koffer van ABS kunststof

Inhoud	Uitvoering	Art.nr.	EUR	CS
74-delig	In hardschalenkoffer	4000 802 224	835,00	WC01

PROMAT
Gereedschapsassortiment Universal

In PROMAT L-BOXX® voor universeel gebruik

Uitgerust met gereedschap in ambachtelijke en industriële kwaliteit

Praktische tweekleurige inleg voor een eenvoudige gereedschaps-volledigheidscontrole

Bestaande uit:

- 1 houten duimstok lengte 2 m, wit, vochtbestendig
- 1 schroevendraaierset 6-delig, sleuf/PH (elk 1 schroevendraaier voor **sleufschroeven** 3,5 x 100/4,5 x 125/5,5 x 125/6,5 x 150 mm, elk 1 schroevendraaier voor schroeven met **kruiskop (PH)**, mt. 1 x 80/2 x 100 mm)
- 1 spanningzoeker 120-250 volt AC breedte 3,0 mm, lengte 65 mm
- 1 rolbandmaat lengte 5 m, breedte 19 mm, geel, zelfvergrendeling
- 1 ratel-ring-steeksleutel SW 8 mm, lengte 136 mm
- 1 ratel-ring-steeksleutel SW 9 mm, lengte 143 mm
- 1 ratel-ring-steeksleutel SW 10 mm, lengte 160 mm
- 1 ratel-ring-steeksleutel SW 11 mm, lengte 168 mm
- 1 ratel-ring-steeksleutel SW 12 mm, lengte 174 mm
- 1 ratel-ring-steeksleutel SW 13 mm, lengte 180 mm
- 1 ratel-ring-steeksleutel SW 17 mm, lengte 233 mm
- 1 ratel-ring-steeksleutel SW 19 mm, lengte 250 mm
- 1 ratel-ring-steeksleutel SW 22 mm, lengte 285 mm
- 1 schroevendraaierset 6-delig (T 10/15/20/25/30/40)
- 1 haakse schroevendraaierset 9-delig (SW 1,5/2/2,5/3/4/5/6/8/10 mm)
- 6-kant** met kogelkoppen
- 1 LED-zaklamp lengte 160 mm, lichtvermogen 120 lm, 3 x AAA batterijen
- 1 zijsnijtang lengte 160 mm, chroom 60 HRC, met 2-componentengrepen
- 1 combinatietang DIN ISO 5746 lengte 180 mm, chroom, met 2-componentengrepen

- 1 waterpomptang luchtgehard chroom-vanadiumstaal, DIN ISO 8976, lengte 240 mm
- 1 metselaarsbeitel luchtgehard chroom-vanadiumstaal, lengte 300 mm, schacht 23 x 13 mm
- 1 stanley mes breedte 18 mm met afbreeklemmet, automatische vergrendeling
- 1 afbreeklemmet breedte 18 mm dikte 0,5 mm, ijsgehard
- 1 bankhamer 500 g, hickory-staal, steel-l. 320 mm DIN 1041
- 1 centerpunt chroom-vanadiumstaal-luchtgehard gepolijst en getemperd, lengte 150 mm
- 1 platstompe vijl lengte 200 mm, kap 2
- 1 PROMAT L-BOXX®

Levering in PROMAT L-BOXX®

Inhoud	Art.nr.	EUR	CS
44-delig	4000 871 570	299,00	PB04

Gereedschapsassortiment L-BOXX 136

Met universele inhoud · Met gereedschappen in ambachtelijke en industriekwaliteit

Bestaande uit:

- Elk 1 ringsteeksleutel SW 8 / 10 / 13 / 16 / 17 / 18 / 19 / 22 / 24 mm (7)
- Elk 1 6-kante dopsleutelbit met **12,5 mm (1/2")-vierkantaandrijving** mt. 10 / 12 / 13 / 16 / 17 / 18 / 19 / 22 / 24 / 27 mm (C19)
 - 1 verlengstuk **12,5 mm (1/2")** lengte 125 mm, vierkantaandrijving (1990)
 - 1 omschakelratel **12,5 mm (1/2")-vierkantaandrijving** (1993 U-10 T)
- Elk 1 schroevendraaier voor **sleufschroeven** mt. 4 / 5,5 / 6,5 mm (2150)
- Elk 1 schroevendraaier voor schroeven met **kruiskop (PH)** mt. 1 / 2 (2160)
 - 1 eenpolige spanningzoeker 3 x 60 mm, werkbereik 220-250 V AC (4615 3)
 - 1 waterpomptang l. 255 mm, werkbereik max. 38 mm (142 10 TL)
 - 1 multitang 180 mm 2-componentengreep (8133-180 JC)
 - Kracht-zijkniptang 180 mm 2-componentengreep (8316-180 JC)

Levering in L-Boxx®

Buitenmaten: 395 x 490 x 185 mm (L x B x H)



Inhoud	Art.nr.	EUR	CS
30-delig	4000 779 947	459,00	WC01



Gereedschapsassortiment 1100-01

In GEDORE-Sortimo L-BOXX®

Uitgerust met hoogwaardige gereedschappen in ambachtelijke en industriële kwaliteit

Met Check-Tool-inleg voor het snel herkennen van ontbrekend gereedschap

Bestaande uit:

- 1 hefboomomschakelratel **12,5 mm (1/2)** vierkantaandrijving met 2-componentengreep 1993 U-20)
- 1 verlengstuk **12,5 mm (1/2")** op 250 mm (1990-10)
- 1 cardangewricht **12,5 mm (1/2")** (1995)
- Elk 1 6-kant dopsleutel- inzetstuk **12,5 mm (1/2")** SW 9/10/11/12/13/14/15/16/17/18/19/21/22/24 mm (19)
- 1 verstelbare moersleutel werkbereik 0-25 mm (60 CP 8)
- 1 waterpomptang 260 mm verchromd met 2-componenten greep (142 10 JC)
- 1 kraft-zijnsnijtang 160 mm verchromd met 2-componenten greep (8316-160 JC)
- 1 multitang 180 mm met crimp- en knijpfunctie (8133-180 JC)
- 1 bankhamer 500 gram met hickory-staal en staalbeschermer (600 H-500)
- 1 metselaarsbeitel 8-kant lengte 250 mm, snedebreedte 23 mm (110-256)
- 1 set haakse stiftsleutels in insteekhouder 10-delig (SW 1,3/1,5/2/2,5/3/4/5/6/8/10 mm) (H42-10)
- 1 set haakse stiftsleutels in uitklaphouder 8-delig (T 8/9/10/15/20/25/27/30/40) (SCL 43 TX-80)
- 1 schroevendraaierset VDE-geïsoleerd, 7-delig (**sleuf** 2,5/4/5,5/6,5 mm - **PH** 0/1/2) (VDE 2170-2160 PH-077)
- 1 spanningzoeker 220-250 volt wisselspanning, **sleuf** 3 mm (4615 3)
- 1 schakelkastleutel (45-S)
- 1 houten duimstok 2 meter (nr. 4533 -- 2)
- 1 miniatuur LED-lamp (TFK 649)
- 1 scharniervoet voor miniatuur LED-lamp (E-649 F)
- 1 sleutelvijl-set 6-delig (8728)
- 1 kabelmes mes inklapbaar (0063-08)
- 1 GEDORE L-BOXX® (1100 L)

Levering in GEDORE-Sortimo L-BOXX®

Inhoud	Art.nr.	EUR	CS
58-delig	4000 779 293	749,00	WC01



Gereedschapsassortiment

Hefboomomschakelratel met 2-componentengreep en dopvergrendelingsfunctie met drukknopbediening

Inhoud:

- 1 LED lamp met aluminium behuizing en handlus
- 1 universele schaar L. 185 mm*
- 1 vlakrondbektang L. 160 mm*
- 1 zijsnijtang L. 160 mm*
- 1 combinatietang L. 180 mm*
- 1 waterpomptang L. 240 mm*
- 1 krimptang voor geïsoleerde kabelschoenen
- 1 kabelschoenassortiment
- Elk 1 sleufschroevendraaier 3 x 75/4 x 100/5 x 100 mm**
- Per schroevendraaier voor schroeven met kruiskop (PH) mt. 1 x 175/2 x 100 mm**
- 1 handgreep met magnetische bithouder L. 210 mm**
- Elk 1 steekringsleutel mt. 8/10/11/12/13/15/17 mm
- Elk 1 haakse stiftsleutel mt. 1,5/2/2,5/3/4/5/6/8/10
- 1 stanleymes lemmetbreedte 18 mm**
- 10 reserve-messen voor afbreekmes
- 1 st. omschakelratel **10 mm (3/8")** 72 tanden, fijn vertand**
- Elk 1 dopsleutelbit met **6,3 mm (1/4")-vierkantaandrijving** mt. 4/4,5/5/5,5/6/7/8/9 mm
- Elk 1 dopsleutelbit met **10 mm (3/8")-vierkantaandrijving** mt. 10/11/12/13/14/15/16/17/18/19/20/22/24 mm
- 1 verstelbare moersleutel L. 200 mm, werkbereik max. 25 mm
- Elk 1 verlengstuk 75/150 mm
- Elk 1 bougiedopsleutel 16/21 mm
- 1 cardangewricht
- 1 st. adapter **10 mm (3/8")** binnenvierkant naar **6,3 mm (1/4")** buitenvierkant, L. 25 mm
- 1 st. adapter **6,3 mm (1/4")** binnenvierkant naar **6,3 mm (1/4")** binnenzeskant, L. 25 mm
- 1 rolbandmaat 3 meter
- 1 bitassortiment 32-delig
- 1 bankhamer 300 g

* Met 2-componentengrepen, ** met 2-componenten greep

Inhoud	Uitvoering	Art.nr.	EUR	CS
105-delig	In aluminiumframe koffer	4000 802 096	149,00	WC22

NOV.1/4"
6,3 mm1/2"
12,5 mmInkl.
Akku-
schrauber**Gereedschapskoffer, universeel**

Inclusief accuschroevendraaier · In afsluitbare gereedschapskoffer · Doppen van chroom-vanadiumstaal, gematteerd, hendelomschakelratel met 2-componenten-heft dopvergrendelingsfunctie met drukknopbediening · Geïntegreerde cijfersloten

Inhoud:**Algemene handgereedschap**

- 1 st. kanttang 250 mm
- 1 st. waterpomptang 250 mm
- 1 st. combinatietang 180 mm, met 2-componentengrepen
- 1 st. telefoontang 160 mm, met 2-componentengrepen
- 1 st. zijsnijtang 160 mm, met 2-componentengrepen
- 1 st. universeel mes
- 1 st. universele schaar, met 2-componentengrepen
- 1 st. borgringtang, met 4 verwisselbare opzetstukken
- 1 st. metaalzaagbeugel met blad (300 mm)
- Elk 1 haakse stiftsleutel met kogelkop, 1,5/2/2,5/3/4/5/6/8/10 mm (in kunststof houder)
- 1 st. verstelbare moersleutel 250 mm
- Elk 1 st. steekringsleutel SW 8/10/11/12/13/14/17/19/22 mm
- 1 st. bankhamer 300 g
- 1 st. zaklamp 140 mm
- 1 st. magneetgrijper lengte 135–600 mm
- 5-delige beitelset (vlak- en puntbeitel, centerpunt, drevel, drevel in kunststof houder)
- 4-delige schroevendraaierset met omkeerklings, 120 mm, bestaande uit 2-componentengreep en 3 dubbelklings: 1,5 mm x PH 0/2,5 mm x PH 0/3,0 mm x PH 1
- 31-delige bits-box

Inhoud:

- 7 st. bits voor sleufschroeven (3/4/5/5,5/6/7/8 mm)
- 7 st. bits voor schroeven met kruiskop (PZD), (mt. 1/1/2/2/3/3/4)
- 5 st. zeskantbits voor schroeven met binnenzeskantprofiel (3/4/5/6/7 mm)
- 14 st. bits voor schroeven met binnen-TORX-profiel (T 10/10/15/15/15/20/20/25/25/25/30/30/40/40) (alle bits 25 mm lang)
- 1 st. magnetische bithouder 50 mm, met snelwisselkop
- 1 st. spanningzoeker 145 mm, 120–250 volt AC
- Elk 1 st. schroevendraaier voor sleufschroeven met 2-C-greep 3,0 x 0,5 x 75/5,5 x 1,0 x 75/6,5 x 1,2 x 100 mm
- Elk 1 st. schroevendraaier voor schroeven met kruiskop met 2-C-greep PH 1 x 75/PH 2 x 100 mm

- 1 st. bit-handhouder **6,3 mm** (1/4") met 2-C-greep, magneet en snelwisselkop
- Elk 1 st. ringsteeksleutel 8/10/11/12/13/14/17/19/22 mm
- 1 st. schuifmaat, meetbereik 0–150 mm
- 1 st. rolbandmaat 5 m

Inhoud:**Met 1/4"-vierkantaandrijving**

- 1 st. omschakelratel **6,3 mm** (1/4") 72 tanden, fijn vertand, 2-componentengreep
- Elk 1 t. 6-kant-dopsleutelbit **6,3 mm** (1/4")-vierkantaandrijving met niet-beschadigend profiel en karteling, 4/4,5/5/5,5/6/7/8/9/10/11/12/13/14 mm
- 1 st. greep met glijstuk lengte 110 mm
- 1 st. cardangewricht **6,3 mm** (1/4")
- Elk 1 verlengstuk **6,3 mm** (1/4"), 50/100 mm lang

Inhoud:**Met 1/2"-vierkantaandrijving**

- 1 st. omschakelratel **12,5 mm** (1/2") 72 tanden, fijn vertand, 2-componenten-heft
- Elk 1 st. dopsleutelbit **12,5 mm** (1/2")-vierkantaandrijving, met niet-beschadigend profiel en karteling 10/13/14/16/17/18/19/20/22/24/27/30/32 mm
- Elk 1 st. dopsleutelbit voor bougies, 16/21 mm
- Elk 1 st. verlengstuk **12,5 mm** (1/2"), 125/250 mm
- 1 st. cardangewricht **12,5 mm** (1/2"), 75 mm
- 1 st. glijstuk **12,5 mm** (1/2")
- 1 st. adapter **6,3 mm** (1/4") buitenvierkant naar **6,3 mm** (1/4") buitenzeskant, 30 mm lang
- 1 st. adapter **6,3 mm** (1/4") binnenvierkant naar **6,3 mm** (1/4") binnenzeskant, 25 mm lang

- 1 accuschroevendraaier met lithium-accu 3,6 volt/1300 mAh, directe bitopname 6,3 mm (1/4") (max. moment 3 Nm) en geïntegreerde LED lamp
- 1 st. stekkerlader

Inhoud	Uitvoering	Art.nr.	EUR	CS
136-delig	In aluminiumframe koffer	4000 802 079	299,00	WX56



Gereedschapskoffer ALLROUND

Geschikt voor de meest verschillende installatie-, montage- en werkplaatswerkzaamheden - Het gereedschap is deels in schuimrubbervoeringen of door middel van rubber lussen opgeborgen en beveiligd

Met 6,3 mm (1/4")-vierkantaandrijving

- 1 omschakelratel, fijnvertand, 2-componentengreep, (ratelhoek 5°)
- Elk 1 6-kant dopsleutelbit SW 4/4,5/5/5,5/6/7/8/9/10/11/12/13/14 mm
- Elk 1 verlengstuk L. 50/100 mm
- 1 greep met glijstuk L. 115 mm
- 1 cardangewricht
- 1 ratelschroevendraaier, 2-componentengreep, (ratelhoek 7,5°)
- 1 4-kante steekgreep L. 165 mm
- 1 adapter **6,3 mm (1/4")** binnenvierkant naar **6,3 mm (1/4")** binnenzeskant, 25 mm lang
- 1 adapter **6,3 mm (1/4")** binnenvierkant naar **6,3 mm (1/4")** binnenzeskant, 50 mm lang

Met 12,5 mm (1/2")-vierkantaandrijving

- 1 omschakelratel, fijnvertand, 2-componentengreep, (ratelhoek 5°)
- Elk 1 6-kant dopsleutelbit SW 10/13/14/16/17/18/19/20/22/24/27/30/32 mm
- Elk 1 dopsleutelbit voor bougies SW 16/21
- Elk 1 verlengstuk L. 50/250 mm
- 1 cardangewricht
- Elk 1 ringsteeksleutel, ringsleutel onder hoek 15°, SW 6/8/9/10/11/13/14/17/19 mm
- 1 engelse sleutel, werkbereik tot SW 30 mm, bek staat onder hoek van 15°, L. 250 mm
- Elk 1 schroevendraaier voor sleufschroeven met 2-componentengreep 5,5/6,5/8 mm
- Elk 1 schroevendraaier voor schroeven met kruiskop (PH) met 2-componentengreep mt. 1/2
- Elk 1 schroevendraaier VDE-geïsoleerd met 2-componentengreep mt. PH 2/PZD 2
- 1 fasetester 120-250 V SL 3 mm
- Elk 1 haakse schroevendraaier 6-kant met kogelkop, lange uitvoering SW 1,5/2/2,5/3/4/5/6/10 mm
- Elk 1 haakse schroevendraaier TORX®, lange uitvoering T 10/15/20/25/27/30/40/50
- 1 bitbox 30-delig (sleuf/binnenzeskant/PH/PZD/TORX®-Bo)



- 1 combinatietang met 2-componentengreep, 180 mm
- 1 zijknijptang met 2-componentengreep, 160 mm
- 1 platte rondbektang met 2-componentengreep, 200 mm
- 1 waterpomptang 10" met 2-componentengreep, 7-voudig verstelbaar
- 1 krimptang en kunststof box met 40-delige toebehoren

- 1 vijl, half rond met 2-componentengreep, kap 2 (200 mm)
- 1 LED-zaklamp aluminiumbehuizing zonder batterijen (3x type AAA)
- 1 beitelsel in kunststof houder 5-delig
- 1 stanleymes met 10 reserve-messen
- 1 kleine beugelzaag 150 mm, met 3 reserve-zaagbladen
- 1 bankhamer 300 g met houten steel
- 1 rolmaat, 5 meter
- 1 universele schaar met 2-componentengreep (60 mm)
- 1 aluminium waterpas met 3 libellen, magnetisch (300 mm)
- 1 kniesteen

Levering in koffer met aluminium frame

Inhoud	Art.nr.	EUR	CS
138-delig	8000 858 998	369,00	WR11

Gereedschapsassortiment

Voor installatiewerkzaamheden in de sanitaire- en cv-branche - Uitgerust met gereedschappen in ambachtelijke en industriekwaliteit - In water- en stofdichte gereedschapskoffer

Bestaande uit:

- 1 sanitair-kruissleutel met 10 functies - Rothenberger
- 1 ventiel-schroefgereedschapsset 2-dlg. - Rothenberger
- 1 Uni-staartstuksleutel-set (ratel en staartstuksleutel) - Rothenberger
- 1 express-sleutel (SW 17/19 M 10) - Rothenberger
- Elk 1 schroevendraaier met meercomponentengreep voor **sleufschroeven** mt. 5,5 x 125 mm - PROMAT
- Elk 1 schroevendraaier met meercomponentengreep voor **kruiskop (PH)** 1 x 80/2 x 100/3 x 150 mm - PROMAT
- Elk 1 schroevendraaier met meercomponentengreep voor **kruiskop (PZD)** 1 x 80/2 x 100/3 x 150 mm - PROMAT
- 1 gereedschapskoffer water-/stofdicht- stanley
- 1 waterpomptang 240 mm - PROMAT
- Elk 1 pijptang, schuine bek S-bek 25,4 mm (1") - 38,1 mm (1 1/2") - PROMAT
- 1 bankhamer met hickory-steel 500 g - PROMAT
- 1 vuisthamer met hickory-steel 1250 g - PROMAT
- 1 platte beitel 250 mm snedebreëte 25 mm - PROMAT
- 1 beitelhandbescherming - PROMAT
- 1 wastafelmoersleutel voor links-/rechtsom tot SW 36 - PROMAT
- 1 mini buizensnijder voor dunwandige metalen buizen werkbereik 3-30 mm - PROMAT
- 1 buizensnijder voor dunwandige metalen buizen werkbereik 3-35 mm - PROMAT
- 1 reservewieltje voor buizensnijder 20 mm diameter
- 1 kleine zaagbeugel bladlengte 150 mm - PUK
- 12 universele/metaalzaagbladen 150 mm
- 1 metaalzaagbeugel met bimetaal-zaagblad 300 mm - PROMAT
- 10 metaalzaagbladen HSS bimetaal 300 mm - PROMAT
- 1 plaatpons 3 snijkanten diameter 35 mm
- 1 schildersplamuurmes met houten heft breedte 40 mm
- 1 gipsbeker conisch van rubber Ø 125 mm
- Elk 1 ringsteeksleutel SW 8/9/10/11/13/14/17/19



- Elk 1 haakse stiftsleutel lang met kogelkop SW 1,5/2/2,5/3/4/5/6/8/10 mm (in houder)
- 1 waterpas 50 cm van aluminium - PROMAT
- 1 steenhouwerspotlood 30 cm niet geslepen
- 1 speciaal potlood 24 cm voor gladde oppervlakken (tegels, keramiek, glas)
- 1 LED-staaflamp - PROMAT

Levering in kunststof koffer

Inhoud	Uitvoering	Art.nr.	EUR	CS
72-delig	In een kunststof koffer	4000 820 304	499,00	WX56



Gereedschapsassortiment BIG Basic Move Sanitär

Voor installatiewerkzaamheden in de sanitaire- en cv-branche · Uitgerust met gereedschappen in professionele en industriekwaliteit

Bestaande uit:

- 1 zijsnijtang 160 mm **VDE-geïsoleerd** (Knipex)
- 1 sleuteltang lengte 250 mm, max. spanwijdte 52 mm (Knipex)
- Elk 1 waterpomptang 250 / 300 mm (Knipex Alligator)
- Elk 1 schroevendraaier voor **sleufschroeven** mt. 3,5 / 5,5 / 6,5 mm **VDE-geïsoleerd** (Wera)
- Elk 1 schroevendraaier voor schroeven met **kruiskop (PH)** mt. 1 / 2 **VDE-geïsoleerd** (Wera)
- 1 haakse schroevendraaierset 9-dlg. 1,5–10 mm (Wera)
- 1 elektriciensbeitel 250 x 10 mm (Rennsteig)
- 1 houten duimstok 2 m (Stabila)
- 1 waterpas 30 cm van aluminium (Stabila)
- 1 buizensnijder voor dunwandige metalen buizen werkbereik 3–35 mm (1/8–1 1/2") (Zenten)
- 1 bankhamer 300 g (Picard)
- 1 platte kwast 40 mm breed (Picard)
- 1 timmermanspotlood 24 cm (Picard)
- 1 gipsbeker conisch (90 / 125 mm Ø) (Nölle)
- 1 staalborstel 5-rijig (Picard)
- 1 stanleymes met afbreekmessen, lemmebreedte 18 mm (Heyco)
- 1 Express-sleutel SW 17/19 M 10 (Heyco)
- 1 PUK* kleine zaagbeugel bladlengte 150 mm
- 1 schildersplamuurmes met houten heft breedte 40 mm (Picard)



Hardkunststof koffer:

Totale belasting max. 20 kg, allround aluminiumframe, 2 metaal-klapsloten en een 3-cijferig numeriek codeslot, **geïntegreerd onderstel met uittrekbare greep en licht draaiende wielen**

Buitenmaten: 515 x 430 x 280 mm (B x D x H)

Levering in hardkunststof koffer van ABS kunststof met trolley-functie

Inhoud	Uitvoering	Art.nr.	EUR	CS
31-delig	In hardschalenkoffer	8000 594 544	565,00	WX18

Lege koffer	Art.nr.	EUR	CS
	8000 594 546	269,00	WX18



Gereedschapsassortiment Vision 27 Sanitär

Voor installatiewerkzaamheden in de sanitaire- en cv-branche · Uitgerust met gereedschappen in professionele en industriekwaliteit

Bestaande uit:

- 1 sleuteltang lengte 180 mm, max. spanwijdte 40 mm (Knipex)
 - Elk 1 waterpomptang 250 / 400 mm (Knipex Cobra)
 - 1 kracht-zijkniptang 180 mm **VDE-geïsoleerd** (Knipex)
 - 1 vlakrondbektang met snijkant 200 mm **VDE-geïsoleerd** (Knipex)
 - 1 schakelkast sleutel (Knipex TwinKey)
 - Elk 1 schroevendraaier voor **sleufschroeven** mt. 3,5 / 5,5 mm **VDE-geïsoleerd** (Wera)
 - Elk 1 schroevendraaier voor **sleufschroeven** mt. 7* / 9* mm (Wera-schroefbeitel)
 - Elk 1 schroevendraaier voor **binnen-TORX®-schroeven** T 15 / 20 / 25 **VDE-geïsoleerd** (Wera)
 - Elk 1 schroevendraaier voor schroeven met **kruiskop (PH)** mt. 1 / 2 **VDE-geïsoleerd** (Wera)
 - 1 eenpolige spanningzoeker 3,0 x 70 mm, werkbereik 150–250 V AC (Wera)
 - 1 dopsleutelgarnituur 6,3 mm (1/4") 28-delig, (Wera Zyklus metal 8100 SA 8)
 - 1 dubbele steeksleutel 10 x 13 mm (Wera Joker)
 - 1 haakse schroevendraaierset 9-dlg. 1,5–10 mm (Wera)
 - 1 Express-sleutel SW 17/19 M 10 (Heyco)
 - 1 stanleymes met afbreekmessen, lemmebreedte 18 mm (Heyco)
 - 1 bankhamer 300 g (Picard)
 - 1 metselaarsbeitel 250 mm (Rennsteig)
 - 1 waterpas 30 cm van aluminium (Stabila)
- * Met doorlopend mes, sleutelhulp en slagdop



Hardkunststof koffer:

Totale belasting max. 20 kg, aluminiumframe rondom, 2 afsluitbare metaal-klapsloten
Buitenmaten: 480 x 380 x 200 mm (B x D x H)

Levering in hardkunststof koffer van ABS kunststof

Inhoud	Uitvoering	Art.nr.	EUR	CS
52-delig	In hardschalenkoffer	4000 795 347	815,00	WX18



Gereedschapsassortiment

In PROMAT L-BOXX

Uitgerust met hoogwaardig gereedschap voor het installatiewerk
Praktische tweekleurige inleg voor een eenvoudige gereedschaps-
volledigheidscontrole

Bestaande uit:

- 1 houten duimstok lengte 2 m, wit, vochtbestendig
- 1 schroevendraaierset VDE-geïsoleerd, 6-delig (sleuf 3 / 4 / 5,5 / 6,5 - PH 1/2)
- 1 LED-zaklamp lengte 160 mm, lichtvermogen 120 Lm, 3 x AAA-batterijen
- 1 rolbandmaat lengte 5 m, breedte 19 mm, geel, zelfvergrendeling
- 1 ratel-ring-steeksleutel SW 8 mm, lengte 136 mm
- 1 ratel-ring-steeksleutel SW 10 mm, lengte 160 mm
- 1 ratel-ring-steeksleutel SW 13 mm, lengte 180 mm
- 1 ratel-ring-steeksleutel SW 17 mm, lengte 233 mm
- 1 ratel-ring-steeksleutel SW 19 mm, lengte 250 mm
- 1 ratel-ring-steeksleutel SW 22 mm, lengte 285 mm
- 1 haakse schroevendraaierset 9-delig (SW 1,5 / 2 / 2,5 / 3 / 4 / 5 / 6 / 8 / 10 mm) **6-kant** met kogelkoppen
- 1 spanningzoeker 2-polig, LED-indicatie
- 1 pijptang, schuine bek **38,10 mm** (1 1/2")
- 1 bankhamer 500 g, hickory-steel, steelH. 320 mm DIN 1041
- 1 staartstukleutel voor ventielnippels **9,53 mm** (3/8") en **12,7 mm** (1/2")
- 1 kraanmoersleutel lengte 235 mm
- 1 mini-buizensnijder werkbereik 3–30 mm
- 1 buizensnijder werkbereik 3–35 mm
- 1 waterpomptang luchtgehard chroom-vanadiumstaal, DIN ISO 8976, lengte 240 mm
- 1 metselaarsbeitel luchtgehard chroom-vanadiumstaal, lengte 300 mm, schacht 23 x 13 mm
- 1 stanlymes breedte 18 mm met afbreeklemmet, automatische vergrendeling
- 1 afbreeklemmet breedte 18 mm dikte 0,5 mm, ijsgehard
- 1 schakelkastleutel zinkpersgietwerk
- 1 omkeerratel **12,5 mm** (1/2")
- 1 binnen-/buitenontbramer **3,18–34,93 mm** (1/8–1 3/8")
- 1 PROMAT L-BOXX

Levering in PROMAT L-BOXX®

Inhoud	Art.nr.	EUR	CS
40-delig	4000 871 571	429,00	PB04

Gereedschaps-set KK W1

Onderhoud

Met de 35 belangrijkste stukken schroefgereedschap voor onderhoudswerkzaamheden binnen- en buitenshuis

Inhoud:

- 1 Kraftform-handhouder VDE-geïsoleerd
- Elk 1 omkeerkling voor **sleufschroeven** 2,5 mm, VDE-geïsoleerd*
- Elk 1 omkeerkling voor **sleufschroeven** 3,5/4,0/5,5 mm, VDE-geïsoleerd**
- Elk 1 omkeerkling voor schroeven met **kruiskop (PH)** mt. 1 / 2, VDE-geïsoleerd**
- Elk 1 omkeerkling voor schroeven met **kruiskop (PZD)** mt. 1 / 2, VDE-geïsoleerd**
- Elk 1 omkeerkling voor schroeven met **binnen-TORX®-profiel** mt. T 10, VDE-geïsoleerd*
- Elk 1 omkeerkling voor schroeven met **binnen-TORX®-profiel** mt. T 15 / 20 / 25, VDE-geïsoleerd*
- 1 opsteekbare **schroefhouder**
- 1 enkelpolige spanningzoeker (150–250 volt AC)
- 1 dubbele steeksleutel SW 10 x 13 "Joker" met bevestigingsfunctie
- 1 zwenk-/omschakelratel Zyklus speed **6,3 mm** (1/4")
- 1 verbindingstuk **6,3 mm** (1/4")-**binnenvierkant** naar **6,3 mm** (1/4")-**binnenzeskant** (voor de aandrijving van bits (conventionele accuschroevendraaier))
- 1 verlengstuk **6,3 mm** (1/4") met sneldraaihuls 75 mm
- Elk 1 **6-kant** dopleutelbit **6,3 mm** (1/4") SW 5,5 / 6 / 7 / 8 / 10 / 11 / 12 / 13 mm
- 1 universele bithouder met RVS-huls en krachtige permanente magneet 50 mm lang
- Elk 1 bit voor schroeven met **kruiskop (PH)** mt. 1 / 2***
- Elk 1 bit voor schroeven met **binnenzeskantprofiel** mt. 3 / 4 / 5 / 6 mm***
- 1 bit voor schroeven met **binnen-TORX®-profiel** mt. T 25***
- * 154 mm lang, **154 mm lang met gereduceerde schachtdiameter, ***25 mm lang

Levering in compacte box met buitenmateriaal van textiel

Inhoud	Art.nr.	EUR	CS
35-delig	4000 820 306	135,00	WX06



1/4"
6,3 mm



Schroefgereedschap-set KK F 1

Compacte gereedschapsset voor de **professionele glaszetters**

Inhoud:

- 1 **bithouder met flexibele schacht** en extra slanke bit-opname met vergrendelingsmechanisme voor bits C en E 6,3 (totale lengte ca. 173 mm/schachtlengte ca. 75 mm)
- 1 **bit-handhouder met meer componenten Krafform-greep** voor bits C 6,3
- 1 **miniratel** (L. 87 mm) met directe bit-opname voor bits **6,3 mm** (1/4") C 6,3 ratelhoek slechts 6°
- 1 adapter **6,3 mm** (1/4")-buitenvierkant op **6,3 mm** (1/4")-buitenzeskant (L. 25 mm)
- 1 verlengstuk **6,3 mm** (1/4"), L. 75 mm (met sneldraaihuls)
- Elk 1 **6-kant** dopsleutelbit met **6,3 mm** (1/4") vierkantaandrijving SW 7/8/10/13 mm
- Elk 1 bit taaihard met torsiezone voor schroeven met **kruiskop (PH)** mt. 1/2/3/*
- Elk 1 bit taaihard voor schroeven met **binnen-TORX®**-profiel mt. T 8/10/15/20/25/30*
- Elk 1 bit taaihard voor schroeven met **binnenzeskant**-profiel mt. 2*/2,5*/3*/4*/5*/6** mm
- Elk 1 haakse stiftsleutel voor schroeven met **binnenzeskant**T-profiel, met kleurcodering,

Met Hex-Plus-systeem en kogelkop aan de lange poot mt. 2/2,5 mm
Met Hex-Plus-systeem, klemfunctie en kogelkop aan de lange poot mt. 3/4/5 mm
Elk 1 haakse stiftsleutel voor schroeven met **binnen-TORX®**-profiel, lange uitvoering, met kleurcodering,
Met klemfunctie mt. T 8/10/15/20/25/30
1 zelfinstellende steeksleutel, werkbereik 10–13 mm
* 50 mm lang ** 89 mm lang
Levering in robuuste, compacte, duurzame box met zacht buitenmateriaal van textiel

Inhoud	Bezetting	Art.nr.	EUR	CS
35-delig	PH/TX/6-kant	4000 828 122	129,00	WX02

5



1/4"
6,3 mm



Gereedschaps-set KK SH 1

25-delig, voor de sanitair- en verwarmingsinstallatie

Inhoud:

- 1 **zwenk- en omschakelratel "Zyklop Speed"** met meercomponenten-Krafform greep · **6,3 mm** (1/4")-aandrijving · Ratelhoek 5 graden
- Elk 1 **6-kant** dopsleutelbit SW 7 / 10 / 13 mm
- Elk 1 **steek-ringratelsleutels "joker"** met klemfunctie naar de steeksleutelkant SW 10 / 13 mm
- 1 schroevendraaier voor **sleufschroeven** (meercomponenten-Krafform-greep, slagdop, doorlopend zeskantkling) 7,0 x 1,2 x 125 mm
- Elk 1 schroevendraaier **VDE-geïsoleerd** (meercomponenten-Krafform-greep) 3,5 x 0,6 x 100* / 5,5 x 1,0 x 125 mm
- 1 **spanningzoeker** eenpolig met Krafform-greep testbereik 150–250 volt ~ 3 x 70 mm
- Elk 1 **zeskant-dopsleutel** met Krafform-greep en holle schacht **voor uitstekende schroefbout** SW 10 / 13 mm
- Elk 1 **bit met klemfunctie** voor die schroef, voor schroeven met **binnen-TORX®-profiel** T10 / 15 / 20 / 25 / 30 / 40**
- Elk 1 **bit voor schroeven met kruiskop (PH)** mt. 1 / 2***
- Elk 1 **bit voor schroeven met binnenzeskantprofiel** mt. 3 / 4 / 5 / 6 mm***
- 1 **adapter 6,3 mm** (1/4")-binnenvierkant naar **6,3 mm** (1/4")-binnenzeskant voor aandrijving van bits met een ratel (bitopname met snelwisselkop)

* Met gereduceerde klingdiameter
** 50 mm lang
*** 89 mm lang

Levering in vouwtas

Inhoud	Art.nr.	EUR	CS
25-delig	4000 820 305	159,00	WX06



Gereedschaps-set KK SH 2

Voor installatiewerkzaamheden in de sanitaire- en cv-branche

Inhoud:

- Elk 1 dopsleutel met meercomponenten-Krafform-greep en holle schacht (ook voor uitstekende schroefdraadstangen - diepte boorgat ca. 87 mm) SW 10 / 13 mm
- 1 **schroevendraaier voor sleufschroeven** met **doorlopende zeskantkling, slagdop** en **sleutelhulp** 7,0 x 1,2 x 125 mm
- Elk 1 **steekringratelsleutel "Joker"** omschakelbaar SW 10 / 13 mm, ringzijde 15° gebogen
- Elk 1 **haakse stiftsleutels multicolour, extra lang, met klemfunctie** SW 3 / 4 / 5 / 6 mm
- 1 Krafform-handhouder VDE-geïsoleerd
- Elk 1 omkeerkring voor **sleufschroeven** 3,5 / 5,5 mm*
- Elk 1 omkeerkring voor schroeven met **kruiskop (PH)** mt. 1 / 2*
- 1 spanningzoeker eenpolig 150–250 volt AC
- 1 klittenbandstrip 50 x 240 mm
- *154 mm lang met gereduceerde klingdiameter

Levering in vouwtas

Inhoud	Art.nr.	EUR	CS
15-delig	4000 820 318	129,00	WX06



Gereedschaps-set KK H1

Met de 41 belangrijkste stukken schroefgereedschap voor de houtverwerking

Inhoud:

- 1 ratelschroevendraaier met Kraftform-greep, omschakelbaar (rechts, vast, links)
- En bitopname met snelwisselkop
- 1 bitratel met omschakeling links/rechts en directe bitbevestiging
- 1 adapter **6,3 mm (1/4")-buitenvierkant** naar 6,3 mm (1/4")-**buitenzeskant** voor de machinale aandrijving van dopsleutelbits (conventionele accuschroevendraaier)
- 1 verbindingsstuk **6,3 mm (1/4")-binnenvierkant** naar **6,3 mm (1/4")-binnenzeskant** (voor de aandrijving van bits (conventionele accuschroevendraaier))
- Elk 1 **6-kant** dopsleutelbit **6,3 mm (1/4")** SW 5,5/6/7/8/10/12/13 mm
- 1 universele bithouder met RVS-huls en krachtige permanente magneet 50 mm lang
- Elk 1 bit voor schroeven met **kruiskop (PH)** mt. 1/2/3*
- Elk 1 bit voor schroeven met **kruiskop (PZD)** mt. 1/2/3*
- Elk 1 bit voor schroeven met **kruiskop (PZD)** mt. 1/2/3**
- Elk 1 bit voor schroeven met **binnen-TORX®-profiel** (ook met borgpen) mt. T 10/15/20/25/30*
- Elk 1 bit voor schroeven met **binnen-TORX®-profiel** T 20/25**
- Elk 1 bit voor schroeven met **binnenzeskantprofiel** mt. 3/4/5/6 mm*
- 1 bit voor **sleufschroeven** 5,5 mm*
- 1 bit voor **sleufschroeven** 5,5 mm**



- Elk 1 HSS houtspiraalboor met **6,3 mm (1/4")** zeskantaandrijving 3 x 70/4 x 74/5 x 85/6 x 95/8 x 100 mm
- 1 enkelpolige spanningzoeker (150–250 volt AC)
- 1 opsteekbare **schroefhouder**
- * 89 mm lang, ** 25 mm lang

Levering in robuuste, compacte, duurzame box in zacht buitenmateriaal van textiel

Inhoud	Art.nr.	EUR	CS
41-delig	4000 820 307	135,00	WX06

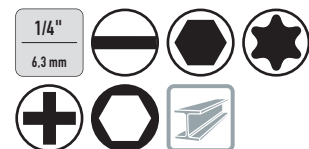

Gereedschaps-set KK M1

Met de 39 belangrijkste stukken schroefgereedschap voor de metaalverwerking

Inhoud:

- 1 zwenk-/omschakelratel Zyklop speed **6,3 mm (1/4")**
- 1 verlengstuk **6,3 mm (1/4")** met sneldraaihuls 150 mm
- 1 "Wobble"-verlengstuk **6,3 mm (1/4")** 56 mm
- 1 verbindingsstuk **6,3 mm (1/4")-binnenvierkant** naar **6,3 mm (1/4")-binnenzeskant** (voor de aandrijving van bits (conventionele accuschroevendraaier))
- 1 Kraftform-handhouder met snelwisselkop
- Elk 1 **6-kant** dopsleutelbit **6,3 mm (1/4")** SW 5,5/6/7/8/10/12/13 mm
- Elk 1 bit voor schroeven met **kruiskop (PH)** mt. 1/2/3*
- Elk 1 bit voor schroeven met **binnenzeskantprofiel** mt. 3/4/5/6 mm*
- Elk 1 bit voor schroeven met **binnen-TORX®-profiel** mt. T 10/15/20/25/30*
- 1 bit voor **sleufschroeven** 5,5 mm*
- Elk 1 HSS combidraadsnijboorbit met **6,3 mm (1/4")** zeskantaandrijving 2,5 x 36/3,3 x 39/4,2 x 41/5 x 44/6,8 x 51/8,5 x 59 mm
- Elk 1 HSS spiraalboorbit met **6,3 mm (1/4")** zeskantaandrijving 3 x 38/4 x 44/5 x 50/6 x 50/8 x 51/10 x 54 mm
- 1 opsteekbare **schroefhouder**
- 1 enkelpolige spanningzoeker (150–250 volt AC)
- * 89 mm lang, ** 25 mm lang

Levering in robuuste, compacte, duurzame box met zacht buitenmateriaal van textiel

Inhoud	Art.nr.	EUR	CS
39-delig	4000 820 308	175,00	WX06

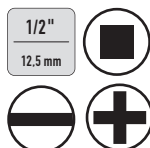

Schroevenverwijder-set

Slagschroevendraaier · **12,5 mm (1/2")-vierkantaandrijving** · (Voor opname van kracht-dopsleutelbits **12,5 mm (1/2")-vierkantaandrijving**) · Zeer geschikt voor het losdraaien van vastzittende schroeven door slaan met een hamer · Rechts- en linksdraaiend

Inhoud:

- 1 slagschroevendraaier **12,5 mm (1/2")-vierkantaandrijving** rechts-/linksloop
- Elk 1 bit voor **sleufschroeven 7,94 mm (5/16")** 8 x 36/8 x 80/10 x 36 mm
- Elk 1 bit voor schroeven met **kruiskop (PH) 7,94 mm (5/16")**, mt. 2 x 36/2 x 80/3 x 36 mm
- 1 verbindingsstuk **12,5 mm (1/2") binnenvierkant** naar **7,94 mm (5/16") binnenzeskant**

Levering in plaatstalen cassette

Inhoud	Art.nr.	EUR	CS
8-delig	4000 828 191	26,95	PB02



Bit-set

Reservebits **7,94 mm (5/16")** geschikt voor slagschroevendraaier art.nr. 4000 828 191

Inhoud:

- Elk 1 bit voor **sleufschroeven 7,94 mm (5/16")**, 8 x 1,2 / 10 x 1,2 mm,
- Elk 1 bit voor schroeven met **kruiskop (PH) 7,94 mm (5/16")**, mt. 2 / 3

Inhoud	Art.nr.	EUR	CS
4-delig	4000 828 192	3,05	PX09



Dopsleutelbit 508100-6
20,0 mm (3/4")-vierkantaandrijving · 6-kant ·
Chroom-vanadiumstaal · Verchroomd

DIN 3124/ISO 2725-1



Dopsleutelbit 32
20,0 mm (3/4")-vierkantaandrijving · 6-kant ·
Verchroomd · Gekarteld · Met borgpen

DIN 3124/ISO 2725-1



Dopsleutelbit 55
20 mm (3/4")-vierkantaandrijving · 6-kant ·
HPQ-hoogwaardig staal · Verchroomd

DIN 3124/ISO 2725-1

Sleutel-w. [mm]	Lengte [mm]	Art.nr.	EUR	Lengte [mm]	Art.nr.	EUR	Lengte [mm]	Art.nr.	EUR
19	50	4000 824 450	6,50	51,5	4000 824 480	16,95	50	4000 826 449	15,50
21	50	4000 824 451	6,50	51,5	4000 824 481	19,50	-	-	-
22	50	4000 824 452	6,50	51,5	4000 824 482	17,50	51	4000 826 450	15,50
23	50	4000 824 453	6,75	-	-	-	-	-	-
24	50	4000 824 454	6,75	51,5	4000 824 483	16,95	51	4000 826 451	16,50
26	52	4000 824 455	7,75	-	-	-	-	-	-
27	52	4000 824 456	7,75	54,5	4000 824 484	18,50	54	4000 826 452	17,75
29	52	4000 824 457	7,95	-	-	-	-	-	-
30	54	4000 824 458	7,95	57,5	4000 824 485	19,95	58	4000 826 453	18,25
32	56	4000 824 459	8,50	57,5	4000 824 486	19,50	58	4000 826 454	18,25
34	56	4000 824 460	9,50	57,5	4000 824 487	22,95	60	4000 826 455	21,95
35	58	4000 824 461	9,95	-	-	-	-	-	-
36	58	4000 824 462	9,95	59,5	4000 824 488	24,95	60	4000 826 456	21,95
38	60	4000 824 463	10,75	59,5	4000 824 489	22,95	64	4000 826 457	23,95
41	64	4000 824 464	11,50	62,5	4000 824 490	33,95	67	4000 826 458	31,95
46	68	4000 824 465	13,50	65,5	4000 824 491	35,95	73	4000 826 459	36,95
50	72	4000 824 466	15,50	68,5	4000 824 492	42,95	80	4000 826 460	41,95
55	76	4000 824 467	21,95	68,5	4000 824 493	48,95	80	4000 826 461	51,95
60	78	4000 824 468	24,95	68,5	4000 824 494	56,95	80	4000 826 462	61,95
			WX16			WC01			WB00



4000 826 466



Dopsleutelbit D32
20,0 mm (3/4")-vierkantaandrijving · UD-profiel · Chroom-vanadiumstaal ·
Verchroomd · Gekarteld
DIN 3124/ISO 2725-1



Dopsleutelbit 56
20 mm (3/4")-vierkantaandrijving · 6-kant · HPQ-hoogwaardig staal ·
Verchroomd
DIN 3124/ISO 2725-1

Sleutel-w. [mm]	Lengte [mm]	Art.nr.	EUR	CS
24	90	4000 826 463	31,95	WB00
27	90	4000 826 464	35,95	WB00
30	90	4000 826 465	39,95	WB00
32	90	4000 826 466	42,95	WB00
36	90	4000 826 467	49,95	WB00
41	90	4000 826 468	58,95	WB00

Sleutel-w. [mm]	Lengte [mm]	Art.nr.	EUR	CS
19	51,5	4000 771 290	16,95	WC01
21	51,5	4000 771 291	19,50	WC01
22	51,5	4000 771 292	17,50	WC01
24	51,5	4000 771 293	16,95	WC01
27	54,5	4000 771 294	18,50	WC01
30	57,5	4000 771 296	19,95	WC01
32	57,5	4000 771 297	19,75	WC01
36	59,5	4000 771 299	24,95	WC01
38	59,5	4000 771 300	22,95	WC01
41	62,5	4000 771 301	33,95	WC01
46	65,5	4000 771 302	35,95	WC01
50	68,5	4000 771 303	42,95	WC01
55	68,5	4000 771 304	48,95	WC01
60	68,5	4000 771 305	56,95	WC01



Dopsleutelbit IN 32

Voor binnenzeskantschroeven · 20 mm

(3/4")-vierkantaandrijving · Inzetstuk van vanadiumstaal · Kling van mangaanfosfateerd speciaal staal · Gekarteld · Handbediend · Met borgpen

Dopsleutelbit 59

20 mm (3/4")-vierkantaandrijving · Voor schroeven met binnenzeskantprofiel · Chrom-legering-staal · Verchroomd

DIN 7422

DIN 7422

Binnenvierkantaandrijving conform DIN 3120-D 20, ISO1174

Sleutel-w. [mm]	Lengte [mm]	VE	Art.nr.	EUR
14	80	1	4000 824 496	20,95
17	80	1	4000 824 497	23,95
	155	1	4000 771 334	34,95
19	80	1	4000 824 498	25,95
22	80	1	4000 824 499	27,95

Lengte [mm]	Art.nr.	EUR
80	4000 826 469	37,95
80	4000 826 470	39,95
80	4000 826 471	40,95
80	4000 826 472	42,95

WC01

WB00

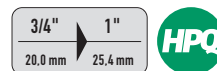
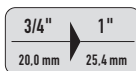
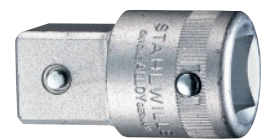

Verloopstuk 3221

20 mm (3/4")-vierkantaandrijving · Voor handbediende dopsleutelbits · Met borgpen · Vanadiumstaal · Verchroomd · Gekarteld

20 mm (3/4")-binnenvierkant naar 25 mm (1")-buitenvierkant

DIN 3123/ISO 3316

Verloopstuk 569

20 mm (3/4")-vierkantaandrijving · Voor handbediende dopsleutelbits · Met borgpen · HPQ-hoogwaardig staal · Verchroomd

20 mm (3/4")-binnenvierkant naar 25,4 mm (1")-buitenvierkant

DIN 3123/ISO 3316

Lengte [mm]	Materiaal	Art.nr.	EUR
60	Vanadiumstaal	4000 824 531	29,95

Materiaal	Art.nr.	EUR
Chroom-legering-staal	4000 826 477	28,95

WC01

WB00

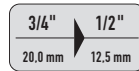
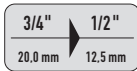

Verloopstuk 50810-1401
20 mm (3/4")-vierkantaandrijving · Voor handbediende dopsleutelbits met kogelvergrendeling · Chromovanadiumstaal · Verchroomd · **20 mm (3/4")-binnenvierkant** naar **12,5 mm (1/2")-buitenvierkant**

Verloopstuk 3219
20 mm (3/4")-vierkantaandrijving · Voor handbediende dopsleutelbits · Vanadiumstaal · Verchroomd · Met borgpen · Kartelrand · **20 mm (3/4")-binnenvierkant** naar **12,5 mm (1/2")-buitenvierkant**

Verloopstuk 568
20 mm (3/4")-vierkantaandrijving · Voor handbediende dopsleutelbits met kogelvergrendeling · Max. belasting 512 Nm · HPQ-hoogwaardig staal · **20 mm (3/4")-binnenvierkant** naar **12,5 mm (1/2")-buitenvierkant**

DIN 3123/ISO 3316

DIN 3123/ISO 3316

DIN 3123/ISO 3316

Lengte [mm]	Materiaal	Art.nr.	EUR	Materiaal	Art.nr.	EUR	Materiaal	Art.nr.	EUR
55	Chroom-vanadiumstaal	4000 824 473	7,50 WX16	Vanadiumstaal	4000 824 530	17,75 WC01	Chroom-legering-staal	4000 826 476	24,95 WB00



Verlengstuk 508100
20 mm (3/4")-vierkantaandrijving · Voor handbediende dopsleutelbits · **Met veiligheidsslot** · Chromovanadiumstaal

Verlengstuk 3290
20 mm (3/4")-vierkantaandrijving · Voor handbediende dopsleutelbits · Chromovanadiumstaal · Verchroomd · Met borgpen

Verlengstuk 559
20 mm (3/4")-vierkantaandrijving · Chromolegering-staal · Verchroomd

DIN 3123 B/ISO 3316

DIN 3123/ISO 3316
Vierkantaandrijving conform DIN 3120/ISO1174

DIN 3123/ISO 3316

Lengte [mm]	Art.nr.	EUR	Art.nr.	EUR	Art.nr.	EUR
100	4000 824 469	13,95	-	-	4000 826 478	27,95
200	4000 824 470	24,95	4000 824 523	32,95	4000 826 479	30,95
400	4000 824 471	31,95 WX16	4000 824 524	43,95 WC01	4000 826 480	51,95 WB00



3/4"
20,0 mm



Dwarsgreep met glijstuk 508100-03

20 mm (3/4")-vierkantaandrijving · Chroom-vanadiumstaal · Met drukbediening ter vergrendeling van het glijstuk

DIN 3122A/ISO3315



WERKZEUGE FÜR'S LEBEN



3/4"
20,0 mm



Dwarsgreep met glijstuk 3287

20 mm (3/4")-vierkantaandrijving · Vanadium staal · Verchromd · Met borgpen

DIN 3122/ISO 3315

Vierkantaandrijving conform DIN 3120/ISO1174

Lengte [mm]	Art.nr.	EUR	Art.nr.	EUR
455	4000 824 472	34,95	-	-
500	-	-	4000 824 526	42,95
		WX16		WC01



3/4"
20,0 mm

Glijstuk 556

Chroom-legering-staal, verchromd · Naar de dwarsgreep 20 mm (3/4")
4000 826 483



Geschikt voor	Lengte [mm]	Art.nr.	EUR	CS
Handgreep 558	61,5	4000 826 430	24,95	WB00



WERKZEUGE FÜR'S LEBEN

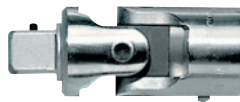

3/4"
20,0 mm



Cardangewricht 3295

20 mm (3/4")-vierkantaandrijving · Voor handbediende dopsleutelbits en borgpen · Vanadiumstaal · Verchromd · Met borgpen

DIN 3123/ISO 3316



3/4"
20,0 mm



Cardangewricht 561

20 mm (3/4")-vierkantaandrijving · Chroom-legering-staal · Verchromd

DIN 3123/ISO 3316

Lengte [mm]	Art.nr.	EUR	Art.nr.	EUR
108	4000 824 528	109,00	4000 826 481	99,95
		WC01		WB00

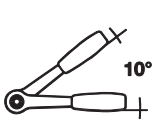

3/4"
20,0 mm



Doorsteekratel met omkeerbaar verbindingsvierkant
20 mm (3/4")-vierkantaandrijving · Chroom-vanadiumstaal · Verchroomd ·
Levering compleet met doorsteekvierkant
Ratelhoek 10°
36 tanden

DIN 3122/ISO 3315

Aandrijving [mm] (inch)	Lengte [mm]	Art.nr.	EUR	CS
20 (3/4)	470	4000 824 577	79,95	WX16

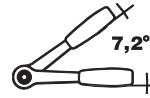

3/4"
20,0 mm



Omschakelratel 3293 U-2
20 mm (3/4")-vierkantaandrijving · Met omschakelschijf
en borgpen · Fijnvertand · Chroom-vanadiumstaal ·
Verchroomd
Ratelhoek 7,2°
50 tanden

DIN 3122/ISO 3315

Aandrijving [mm] (inch)	Lengte [mm]	Art.nr.	EUR	CS
20 (3/4)	510	4000 824 540	119,00	WC01



3/4"
20,0 mm



Doorsteekratel 3293 Z-94
20 mm (3/4")-vierkantaandrijving · Met omsteekbaar vierkant · Voor
handbediende dopsleutelbits 20,0 mm (3/4") · Chroom-vanadiumstaal ·
Verchroomd · Met borgpen
Ratelhoek 10°
36 tanden

DIN 3122/ISO 3315

Aandrijving [mm] (inch)	Lengte [mm]	Art.nr.	EUR	CS
20 (3/4)	510	4000 824 538	105,00	WC01



3/4"
20,0 mm



Hefboomomschakelratel 3293 U-10
20 mm (3/4")-vierkantaandrijving · Ratelblokkering in
middenstand · Chroom-vanadiumstaal · Verchroomd ·
Borgpen · Met verlengpijp
Ratelhoek 11,25°
32 tanden

DIN 3122/ISO 3315

Aandrijving [mm] (inch)	Lengte [mm]	Art.nr.	EUR	CS
20 (3/4)	620	4000 824 542	189,00	WC01



3/4"
20,0 mm



Omschakelratel 508100-00-6
20 mm (3/4")-vierkantaandrijving · Met schakelschijf ·
Chroom-vanadiumstaal · Dopvergrendelingsfunctie met
drukknopbediening
Ratelhoek 5°
72 tanden

DIN 3122/ISO 3315

Aandrijving [mm] (inch)	Lengte [mm]	Art.nr.	EUR	CS
20 (3/4)	510	4000 824 575	98,95	WX16

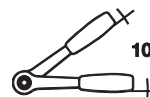

3/4"
20,0 mm



Ratelkop 552
20 mm (3/4")-vierkantaandrijving
36 tanden
Passende handgreep zie art.nr. 4000 826 483 (niet inbegrepen in
leveringsomvang)

Aandrijving [mm] (inch)	Lengte [mm]	Art.nr.	EUR	CS
20 (3/4)	165	4000 826 482	159,00	WB00



3/4"
20,0 mm

Handgreep 558

20 mm (3/4")

Passend bij de omschakel-ratelkop art.nr. 4000 826 482 en glijstuk 4000 826 430

Lengte [mm]	Art.nr.	EUR	CS
510	4000 826 483	32,95	WB00

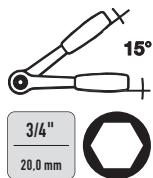

Dopsleutel-set R7800 4014

20 mm (3/4")-vierkantaandrijving · Dopsleutelbits en bedieningselement van chroom-vanadiumstaal

Inhoud:

- 1 hefboomomschakelratel 24 tanden (L. 510 mm)
- Elk 1 dopsleutelbit **6-kant** SW 22 / 24 / 27 / 30 / 32 / 36 / 38 / 41 / 46 / 50 mm
- Elk 1 verlengstuk 200 / 400 mm
- 1 dwarsgreep met glijstuk (L. 460 mm)

Levering in kunststof koffer

Inhoud	Art.nr.	EUR	CS
14-delig	8000 302 107	229,00	WR11

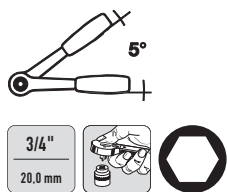

Dopsleutel-set

20 mm (3/4")-vierkantaandrijving

Inhoud:

- 1 omschakelratel (72 tanden) met omschakelschijf (510 mm lang) en dopvergrendelingsfunctie met drukknopbediening
- Elk 1 **6-kant** dopsleutelbit SW 19 / 21 / 22 / 23 / 24 / 26 / 27 / 29 / 30 / 32 / 35 / 36 / 38 / 41 / 46 / 50 mm
- 1 dwarsgreep 455 mm met glijstuk
- Elk 1 verlengstuk 100 / 200 / 400 mm (met veiligheidsslot)

Levering in robuuste kunststof koffer, afsluitbaar door hangslot (niet in de leveringsomvang begrepen)

Inhoud	Art.nr.	EUR	CS
21-delig	4000 824 576	335,00	WX16



3/4"
20,0 mm



Dopsleutel-set 32 EMU-2

20 mm (3/4")-vierkantaandrijving · Chroom-vanadiumstaal · Verchroomd · Gekarteld · Met borgpen

Inhoud:

- 1 omschakelratel (50 tanden)
- Elk 1 **6-kant** dopsleutelbit SW 22 / 24 / 27 / 30 / 32 / 36 / 38 / 41 / 46 / 50 mm
- 1 greep met glijstuk
- Elk 1 verlengstuk 200 / 400 mm

Levering in stalen koffer

Inhoud	Art.nr.	EUR	CS
14-delig	4000 820 606	509,00	WC01

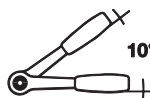

3/4"
20,0 mm



Dopsleutel-set 55/9/6N

20 mm (3/4")-vierkantaandrijving

Inhoud:

- Elk 1 dopsleutelbit **6-kant** SW 32/34/36/38/41/46/50/55/60 mm
- 1 ratelkop met palomschakeling (36 tanden)
- 1 handgreep voor ratelkop 510 mm lang
- Elk 1 verlengstuk 200/400 mm
- 1 hoekscharnier
- 1 glijstuk passend bij handgreep

Levering in stalen koffer

Inhoud	Art.nr.	EUR	CS
15-delig	4000 826 485	755,00	WB00



3/4"
20,0 mm



Dopsleutel-set 55/10/6

20 mm (3/4")-vierkantaandrijving

Inhoud:

- Elk 1 dopsleutelbit **6-kant** SW 22/24/27/30/32/34/36/41/46/50 mm
- 1 ratelkop met palomschakeling (36 tanden)
- 1 handgreep voor ratelkop 510 mm lang
- 1 glijstuk passend bij handgreep
- Elk 1 verlengstuk 200/400 mm
- 1 hoekscharnier

Levering in stalen koffer

Inhoud	Art.nr.	EUR	CS
16-delig	4000 826 486	685,00	WB00



GEDORE
 WERKZEUGE FÜR'S LEBEN

Dopsleutelbit D 21

25 mm (1")-vierkantaandrijving · Met borgpen · chroom-vanadiumstaal · Verchroomd · Gekarteld · Handbediend

DIN 3124/ISO 2725-1
Binnenvierkantaandrijving conform DIN 3120-D 25/ISO1174

Sleutel-w. [mm]	Lengte [mm]	Art.nr.	EUR	CS
36	70	4000 770 719	40,95	WC01
41	70	4000 770 720	46,95	WC01
46	75	4000 770 721	54,95	WC01
50	75	4000 770 722	61,95	WC01
55	80	4000 770 723	74,95	WC01
60	85	4000 770 724	84,95	WC01
65	88	4000 770 725	99,95	WC01
70	92	4000 770 726	109,00	WC01
75	95	4000 770 727	125,00	WC01
80	97	4000 770 728	125,00	WC01

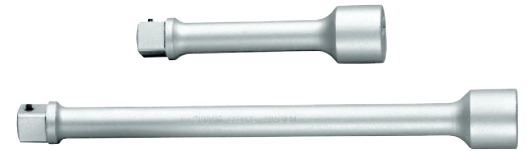
GEDORE
 WERKZEUGE FÜR'S LEBEN

Verlengstuk 2190

25 mm (1")-vierkantaandrijving · Voor handbediende dopsleutelbits met borgpen · Chroom-vanadiumstaal · Verchroomd

DIN 3123/ISO 3316
Vierkantaandrijving conform DIN 3120/ISO 1174

Lengte [mm]	Art.nr.	EUR	CS
200	4000 773 546	59,95	WC01
400	4000 773 547	83,95	WC01

GEDORE
 WERKZEUGE FÜR'S LEBEN

Dopsleutelbit IN 21

Voor binnenzeskant-schroeven · 25 mm (1")-vierkantaandrijving · Sokkel van · Kling van vanadium-speciaal staal · Mangaan gefosfateerd · Gekarteld · Handbediend

DIN 7422
Binnenvierkantaandrijving conform DIN 3120-D 25/ISO1174

Sleutel-w. [mm]	Lengte [mm]	Art.nr.	EUR	CS
17	90	4000 770 759	49,95	WC01
19	90	4000 770 760	50,95	WC01
22	90	4000 770 761	52,95	WC01
24	90	4000 770 762	54,95	WC01

GEDORE
 WERKZEUGE FÜR'S LEBEN

Dwarsgreep met glijstuk 2187

25 mm (1")-vierkantaandrijving · Vanadium staal · Verchroomd · Met borgpen

DIN 3122/ISO 3315
Vierkantaandrijving conform DIN 3120/ISO1174

Lengte [mm]	Art.nr.	EUR	CS
700	4000 773 543	92,95	WC01

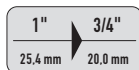
GEDORE
 WERKZEUGE FÜR'S LEBEN

Verloopstuk 2132

25 mm (1")-vierkantaandrijving · Voor handbediende dopsleutelbits · Vanadiumstaal · Verchroomd · Met borgpen · 25 mm (1") binnenvierkant - naar 20 mm (3/4") buitenvierkant

DIN 3123/ISO 3316
Vierkantaandrijving conform DIN 3120/ISO1174

Lengte [mm]	Art.nr.	EUR	CS
75	4000 773 322	34,95	WC01

GEDORE
 WERKZEUGE FÜR'S LEBEN

Cardangewricht 2195

25 mm (1")-vierkantaandrijving · Voor handbediende dopsleutelbits en borgpen · Vanadiumstaal · Verchroomd

DIN 3123/ISO 3316
Vierkantaandrijving conform DIN 3120/ISO 1174

Lengte [mm]	Art.nr.	EUR	CS
140	4000 773 558	209,00	WC01

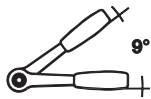

1"
25,4 mm

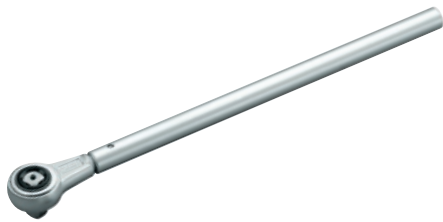

Doorsteekratel 2193 Z-94

25 mm (1")-vierkantaandrijving · Voor handbediende dopsleutelbits · Vanadiumstaal · Verchroomd · **Compleet met doorsteekvierkant en verlengpijp**
Ratelhoek 9°
40 tanden

DIN 3122/ISO 3315

Aandrijving [mm] (inch)	Lengte [mm]	Art.nr.	EUR	CS
25 (1)	720	4000 773 554	205,00	WC01

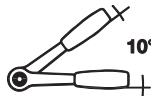

1"
25,4 mm

Ratelkop 882

25,4 mm (1")-vierkantaandrijving
36 tanden

Passende handgreep zie art.nr. 4000 826 601 (niet inbegrepen in leveringsomvang)

Aandrijving [mm] (inch)	Lengte [mm]	Art.nr.	EUR	CS
25 (1)	185	4000 826 487	189,00	WB00



1"
25,4 mm



Hefboomomschakelratel 2193 U-10

25 mm (1")-vierkantaandrijving · Met insteek-greepstang · Chroom-vanadiumstaal · Verchroomd · Met borgpen · Ratelblokkering in middenstand · Lager geplaatste omschakelhefboom

Ratelhoek 11,25°
32 tanden

DIN 3122/ISO 3315

Aandrijving [mm] (inch)	Lengte [mm]	Art.nr.	EUR	CS
25 (1)	810	4000 820 609	229,00	WC01



1"
25,4 mm

Handgreep 888

25,4 mm (1")
Passend bij de omschakel-ratelkop art.nr. 4000 826 487

Lengte [mm]	Art.nr.	EUR	CS
700	4000 826 601	54,95	WB00



1"
25,4 mm



Dopsleutel-set D 21 EMU-10

25 mm (1")-vierkantaandrijving · Dopsleutelbit en bedieningselement van chroom-vanadiumstaal · Verchroomd · Met borgpen

Inhoud:

- 1 hefboomomschakelratel, (32 tanden)
- Elk 1 **12-kant** dopsleutelbit SW 36 / 41 / 46 / 50 / 55 / 60 / 65 / 70 / 75 / 80 mm
- Elk 1 verlengstuk 200 / 400 mm
- 1 greep met glijstuk

Levering in stalen koffer

Inhoud	Art.nr.	EUR	CS
15-delig	4000 820 608	1269,00	WC01

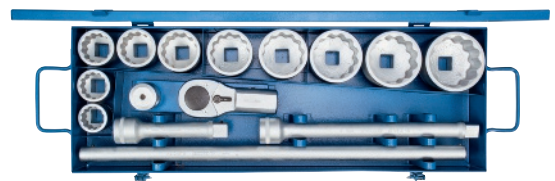

PROMAT



Dopsleutelbit

12,5 mm (1/2")-vierkantaandrijving · 6-kant · Chroom-vanadiumstaal · Verchroomd · **Met rubbering voor de bougie**

DIN 3124

Sleutel-w. [mm]	Lengte [mm]	Art.nr.	EUR	CS
16	65	4000 821 401	6,25	PK14
21	65	4000 821 400	6,75	PK14



4000 826 377



Dopsleutelbit 51

12,5 mm (1/2")-vierkantaandrijving · 12-kant · HPQ®-hoogwaardig staal · Verchroomd · **Met rubbering voor de bougie**

Sleutel-w. [mm]	Lengte [mm]	Art.nr.	EUR	CS
16	83	4000 826 377	23,95	WB00
20,8	83	4000 826 381	25,95	WB00



Wielmoersleutel

Uittrekbaar · Gesmeed · Voor 12,5 mm (1/2")-dopsleutelbits (behoren niet tot de leveringsomvang) · Verchroomd · Uittrekbaar van 303 tot 535 mm

Sleutel-w. [mm] (inch)	Art.nr.	EUR	CS
12,5 (1/2)	8000 464 894	41,95	WX26

PROMAT



Kruissleutel

Voor **personenwagens/transporter enz.** · Verzinkt

L x B [mm]	Sleutel-w. [mm] (inch)	Art.nr.	EUR	CS
350 x 350	17 x 19 x 22 x 12,5 (1/2) 4-kant	4000 823 665	8,25	PC04

GEDORE
WERKZEUGE FÜR'S LEBEN

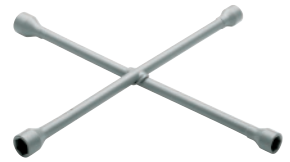

Kruissleutel

Voor **personenwagens / transporters** · Met metrische en inch-maten en middenversterking · Chroom-vanadiumstaal · Gepoedercoat

DIN 3119 / ISO 6788

L x B [mm]	Sleutel-w. [mm] (inch)	Model	Art.nr.	EUR	CS
420 x 420	17 x 19 (3/4) x 21 x 11/16	28 PU	4000 823 666	46,95	WC01
420 x 420	17 x 19 (3/4) x 21 x (1/2) cuadrado	28 PUV	4000 823 667	48,95	WC01

GEDORE
WERKZEUGE FÜR'S LEBEN



4000 823 699

Kruissleutel

Voor **vrachtwagens, land- en bouwmaschinen** · Met middenversterking · Chroom-vanadiumstaal · Gepoedercoat · Koppen gepolijst

DIN 3119 / ISO 6788

L x B [mm]	Sleutel-w. [mm] (inch)	Model	Art.nr.	EUR	CS
750 x 750	27 x 30 x 32 x 33	28 LR	4000 823 670	209,00	WC01
750 x 750	27 x 30 x 32 x (3/4) cuadrado	28 LRV	4000 823 699	205,00	WC01



4000 826 492

Kruissleutel

Chroom-legering-staal · Verchroomd · Met gesmeed middenstuk
DIN 3119/ISO 6788

L x B [mm]	Sleutel-w. [mm] (inch)	Model	Art.nr.	EUR	CS
400 x 400	17 x 19 x 22 x 12,5 (1/2") 4-kant	35 C auto's	4000 826 489	109,00	WB00
520 x 520	24 x 27 x 32 x 20 (3/4") 4-kant	34 C trucks	4000 826 492	175,00	WB00

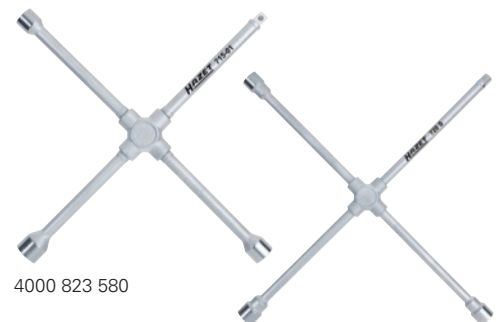

4000 823 580

4000 823 581

Kruissleutel

Voor **vrachtwagens, land- en bouwmaschinen** · Hoog belastbaar · Gesmeed middenstuk · Speciaal staal · Verchroomd · Koppen gepolijst

4000 823 580 Tot 500 Nm getest

4000 823 581 Tot 2000 Nm getest

L x B [mm]	Sleutel-w. [mm] (inch)	Model	Art.nr.	EUR	CS
420 x 420	17 x 19 x 22 x 12,5 (1/2") 4-kant	715-01	4000 823 580	115,00	WX26
750 x 750	24 x 27 x 32 x 20 (3/4") 4-kant	720 S	4000 823 581	255,00	WX26

PROMAT**Bandsleutel**

Dubbel geklonken, antislip weefseltape

Bandlengte: In geniete toestand 820 mm (zonder nieten 895 mm)

Spanbereik [mm]	Band-B. [mm]	Handvatlengte [mm]	Art.nr.	EUR	CS
Ø 240	25	230	4000 821 422	15,75	PC04

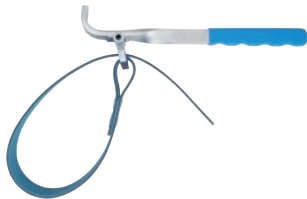
GEDORE
WERKZEUGE FÜR'S LEBEN

4000 821 426



4000 821 427

Bandsleutel 36

Met krachtige, antislip weefseltape · Extra breed = 25 mm

Materiaal

Art.nr. 4000 821 426: Kwaliteitsstaal C45

Art.nr. 4000 821 427: Vanadiumstaal

Spanbereik [mm]	Band-B. [mm]	Handvatlengte [mm]	Art.nr.	EUR	CS
Ø 140	25	220	4000 821 426	31,95	WC01
Ø 200	25	285	4000 821 427	57,95	WC01

GEDORE
WERKZEUGE FÜR'S LEBEN**Reserve-band E36**

Van sterk, antislip weefsel

Geschikt voor	Lengte [mm]	Art.nr.	EUR	CS
Bandsleutel 36	480	4000 821 428	14,50	WC01
Bandsleutel 36	900	4000 821 429	21,95	WC01

STAHLWILLE

4000 826 490

Bandsleutel 12005

Met krachtige, antislip rubberband

Spanbereik [mm]	Band-B. [mm]	Handvatlengte [mm]	Art.nr.	EUR	CS
Ø 180	22	236	4000 826 490	28,95	WB00

STAHLWILLE**Reserve-band 12005/1**

Voor bandsleutel art.nr. 4000 826 490

Geschikt voor	Lengte [mm]	Art.nr.	EUR	CS
Bandsleutel 12005	600	4000 826 491	12,25	WB00

HAZET**NIEUW****Bandsleutel 2170**

Band van sterk, antislip weefsel met rubbercoating · Greep verchroomd

Spanbereik [mm]	Band-B. [mm]	Handvatlengte [mm]	Art.nr.	EUR	CS
Ø 80-180	19,6	275	4000 822 849	57,95	WX26

GEDORE
WERKZEUGE FÜR'S LEBEN**Aftaplugsleutel 299**

Voor oliepannen en sluitingen van vaten met 9 gebruikelijke vierkanten · Van chroom-vanadiumstaal · Verchroomd

5 vierkant-sleutelwijdtes: 8,7/9,5/10,5/11,5/13 mm

4 vierkant-conussen: 6,8 - 8,7/10,5 - 13,0/15,2 - 18,0/16,5 - 19,0 mm en een schroevendraaierkling: 18,0 x 5,5 mm

Lengte [mm]	Art.nr.	EUR	CS
220	4000 821 425	28,95	WC01

PROMAT**NIEUW****Montagehefboom**

Geprofileerde vorm · Massief gesmeed · Van chroom-vanadiumstaal · Verchroomd

Lengte [mm]	Art.nr.	EUR	CS
305	4000 822 436	9,95	PU17
400	4000 822 437	12,50	PU17
500	4000 822 438	18,75	PU17
610	4000 822 439	25,95	PU17

GEDORE
WERKZEUGE FÜR'S LEBEN**Montagehefboom 38**

Geprofileerde vorm · Massief gesmeed · Met beschermvlakken voor aluminium-velgen · Van chroom-vanadiumstaal · Verchroomd

Lengte [mm]	Art.nr.	EUR	CS
305	4000 821 430	17,75	WC01
400	4000 821 431	21,95	WC01
500	4000 821 432	32,95	WC01
610	4000 821 433	45,95	WC01

PROMAT**NIEUW****Montagehefboom**

Zware, gebogen uitvoering · Van chroom-vanadiumstaal · Verchroomd

Lengte [mm]	Art.nr.	EUR	CS
610	4000 822 441	25,95	PU17

GEDORE
WERKZEUGE FÜR'S LEBEN**Montagehefboom 39**

Zware, gebogen uitvoering · Van chroom-vanadiumstaal · Verchroomd

Lengte [mm]	Art.nr.	EUR	CS
610	4000 821 435	45,95	WC01

PROMAT

NIEUW



HAZET



Buigijzer

Van chroom-vanadiumstaal · Over de gehele lengte gelijkmatig doorgehard en getemperd · Verchroomd · Kleinste conus-Ø: 5 mm

Lengte [mm]	Conuslengte [mm]	Art.nr.	EUR	CS
600	120	4000 822 442	39,95	PU17

GEDORE
WERKZEUGE FÜR'S LEBEN



Buigijzer 137-600

Van chroom-molybdeen-vanadium luchtgehard staal · Over de gehele lengte gelijkmatig doorgehard en getemperd · Gelakt · Kleinste conus-Ø: 5 mm · Bijzonder taai

Lengte [mm]	Conuslengte [mm]	Art.nr.	EUR	CS
600	120	4000 821 437	68,95	WC01

STAHLWILLE



4000 826 646



4000 826 647



4000 826 495

Montagehefboom 39

Chroom-legering-staal · Krachtige constructie met zorgvuldig ontworpen bladen

Lengte [mm]	Geschikt voor	Art.nr.	EUR	CS
400	PERSONENWAGEN	4000 826 646	27,95	WB00
600	Vrachtwagens	4000 826 647	42,95	WB00
600	Vrachtwagens	4000 826 495	36,95	WB00

Monteurstrolley 195-2

6 wielen (70 mm diameter) · Bijzonder diep voor maximale bewegingsvrijheid onder de wagen · Massieve, eendelige constructie van uiterst sterke kunststof · Ergonomische vorm: Armgebieden uitgesneden voor optimale bewegingsvrijheid · Hoofdsteun zacht bekleed · Met praktische gereedschapsaflegplanken en vlakken voor kleine onderdelen rechts en links · Lichtlopende zwenkwielen met rubberen loopvlakken, oliebestendig en geluidsarm · Praktischer draaggreep in het voetengedeelte · Gemakkelijk schoon te maken

B x L x H [mm]	Draagkracht [kg]	Art.nr.	EUR	CS
480 x 1030 x 115	Max. 130	4000 822 861	159,00	WX26

PROMAT



Kniesteun

Onderlegger van kwalitatief hoogwaardig hardschuim voor een flexibel gebruik op harde vloeren · Met praktische draaggreep en aflegvak voor kleine onderdelen

B x L x H [mm]	Art.nr.	EUR	CS
245 x 490 x 30	4000 871 588	17,50	PC04

GEDORE
WERKZEUGE FÜR'S LEBEN



Monteurstrolley 905

Ergonomisch gevormde monteurstrolley · Met praktische transportgreep · Van PP - resistent tegen oliën, vetten en remvloeistof · Zes zwenkwielen · Twee bakken (rechts/links) voor de directe toegang tot gereedschap en kleine onderdelen · Temperatuurbereik: -30 °C tot +60 °C

B x L x H [mm]	Draagkracht [kg]	Art.nr.	EUR	CS
480 x 1000 x 115	Max. 130	4000 772 919	84,95	WC01

HAZET



Rolplank 195-3

Inklapbaar · 6 wielen (63 mm diameter) · Rol-ligstoel en -zitting in „één" · Snelle wissel tussen beide functies · Bekleed ligvlak · Gemakkelijk schoon te maken · Stabiele, robuuste staalbuis-kaders · Zithoogte: 420 mm · Zitting 300 x 310 mm

B x L x H [mm]	Draagkracht [kg]	Art.nr.	EUR	CS
450 x 1198 x 130 (ligpositie)	Max. 150	4000 822 862	135,00	WX26

BAHCO



4000 818 034

4000 818 033

Krik

Geschroefde potkrik · Geribbeld, hittebehandeld zadel biedt een breed hefvlak en een veilig houvast · Toepassingsgebied: -20 tot 70°C

Draagvermogen [t]	6	12
Hefslag [mm]	413	465
Gewicht [kg]	5	7,8
Art.nr.	4000 818 033	4000 818 034
EUR	35,95	56,95
CS	WR09	WR09



Rangeerkrik

Van aluminium · Bijzonder licht (dus bijzonder geschikt voor mobiel gebruik) · Met zijdelings geïsoleerde greep

Art.nr. 4000821239 onderrijdhoogte = 85, 4000821241 = 100 mm

L x B x H [mm]	Draagvermogen [t]	Hefbereik [mm]	Gewicht [kg]	Uitvoering	Art.nr.	EUR	CS
670 x 330 x 190	1,5	82-375	12	Hydraulisch	4000 821 239	279,00	WR09
835 x 420 x 190	2,5	95-485	25	Hydraulisch	4000 821 241	395,00	WR09



Rangeerkrik

Met dubbelzuigersysteem (maakt tot 50 % sneller werken mogelijk) · Met extra groot voetpedaal voor een snelle en veilige bediening

L x B x H [mm]	Draagvermogen [t]	Hefbereik [mm]	Gewicht [kg]	Uitvoering	Art.nr.	EUR	CS
830 x 390 x 220	3	90-552	48,5	Hydraulisch	4000 821 242	315,00 ¹⁾	WR09
1390 x 400 x 250	5	150-570	71,3	Hydraulisch	4000 821 243	679,00	WR09

¹⁾ prijs voor grotere hoeveelheden op aanvraag

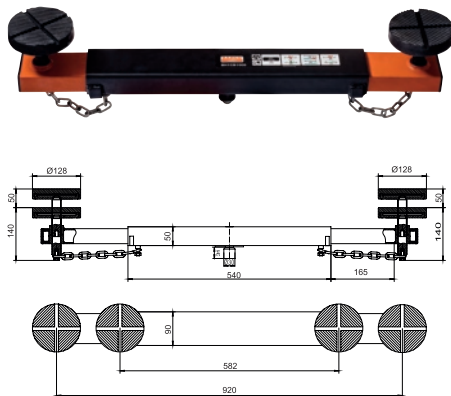

Dwarsdrager BH1CB1000

Passend bij rangeerkrik art.nr. 4000 821 242 · In de breedte van 582-920 verstelbaar (midden tot midden steunschijf) · Diepte 170 mm · Hoogte 160 mm

B x D x H [mm]	Draagvermogen [kg]	Art.nr.	EUR	CS
735 x 170 x 160	1000	4000 821 245	109,00	WR09



Onderzetbok BH33000

Meervoudig verstelbaar met inklikstelsysteem · Hoogte min./max. 300/435 mm
2 stuks in doos

Draagvermogen [kg]	Art.nr.	EUR	CS
3000	4000 821 260	51,95	WR09



Transmissiekrik BH5SP500QA

Hydraulisch werkend · Met snelhefsysteem · Verchroomde zuigerstang en pompzuiger (verhindert roestvorming) · Groot voetpedaal · Hoogte min./max. 1175 mm/1985 mm

Die aandrijvingsopname kan omgekeerd bevestigd worden en met behulp van optioneel toebehoren (rubber-zadel BH11500-04) en (staal-zadel BH11500-05) kunnen ook verdere auto-onderdelen zoals uitlaatpijpen, brandstoftanks of veerophangingen opgeslagen of getransporteerd worden - optioneel toebehoren op aanvraag leverbaar

Draagvermogen [kg]	Art.nr.	EUR	CS
500	4000 821 247	259,00	WR09



Machine-dopsleutel-set 700 KS 46

6,3 mm (1/4")-vierkantaandrijving · Van veredeld speciaal staal · Gehard · Gezandstraald · Oppervlak staalgrijs voor de hoogste belasting bij elektro en/of perslucht-slagschroevendraaiers

Bezetting:

- Elk 1 **6-kant**-dopsleutelbit SW 6/7/8/9/10/11/12/13/14
- Elk 1 dopsleutelbit voor schroeven met **buiten-TORX®-profiel E** 5/6/8/10/12
- Elk 1 schroefbit voor **sleufschroeven** 4,5 x 0,6/5,5 x 0,8/6,5 x 1,2 mm
- Elk 1 schroefbit voor schroeven met **kruiskop (PH)** mt. 1/2/3
- Elk 1 schroefbit voor schroeven met **kruiskop (PZD)** mt. 1/2
- Elk 1 schroefbit voor schroeven met **binnenzeskantprofiel** mt. 3/4/5/6/7/8 mm
- Elk 1 schroefbit voor schroeven met **binnen-TORX®-profiel** mt. T 9/10/15/20/25/27/30/40/45/50
- Elk 1 schroefbit voor schroeven met **binnenvleeltandprofiel** mt. 4/5/6/8
- Elk 1 verlengstuk 50, 150 mm (50 mm = "Wobbel" verlengstuk)
- 1 adapter **6,3 mm** (1/4")-binnenvierkant naar **6,3 mm** (1/4")-binnenzeskant
- 1 adapter **6,3 mm** (1/4")-buitenzeskant naar **6,3 mm** (1/4")-buitenvierkant



Dopsleutel-set 710 KS 40

10 mm (3/8")-vierkantaandrijving · Van veredeld speciaal staal · Gehard · Gezandstraald · Oppervlak staalgrijs · Voor de hoogste belasting bij elektrische en/of perslucht-slagschroevendraaiers

Bezetting:

- Elk 1 **6-kant**-dopsleutelbit SW 7 / 8 / 9 / 10 / 11 / 12 / 13 / 14 / 15 / 16 / 17 / 18 / 19 mm
- Elk 1 dopsleutelbit voor schroeven met **buiten-TORX®-profiel E** 6 / 7 / 8 / 10 / 12 / 14
- Elk 1 Wobbel-verlengstuk 75 / 150 mm
- Elk 1 schroefbit voor schroeven met **kruiskop (PH)** mt. 1 / 2 / 3
- Elk 1 schroefbit voor **binnen-TORX®**-schroeven T 15 / 20 / 25 / 27 / 30 / 40 / 45 / 50
- Elk 1 schroefbit voor schroeven met **binnenzeskant**-profiel mt. 5 / 6 / 8 mm
- Elk 1 schroefbit voor schroeven met **binnenvleeltand**-profiel mt. M 5 / 6 / 8
- 1 adapter 10,0 mm (3/8")-binnenvierkant naar 6,3 mm (1/4")-binnenzeskant
- 1 adapter 6,3 mm (1/4")-buitenzeskant naar 10,0 mm (3/8")-buitenvierkant

Inhoud	Art.nr.	EUR	CS
46-delig	4000 820 773	105,00	WB03

Inhoud	Art.nr.	EUR	CS
40-delig	4000 820 792	145,00	WB03



... vindt u op pagina 12/66



Machinedopsleutelbit 720

Aandrijving: 12,5 mm (1/2")-vierkant DIN 3121 · Vorm G 12,5 · Met stiftboring en ringgroef
Aandrijving: 6-kant · Met schroeven en moeren ontziend profiel · Van speciaal staal · Oppervlak staalgrijs · Geolied

Voor de hoogste belasting bij elektrische en/of perslucht-slagschroevendraaiers

Machinedopsleutelbit K 19

12,5 mm (1/2")-vierkantaandrijving · **6-kant** · Uitvoering conform DIN 3129 · ISO 2725-2 · Binnenvierkantaandrijving conform DIN 3121 · G 12,5 · ISO 1174 · Met stiftboring en ringgroef · Speciaal staal · Gebruineerd

Voor de hoogste belasting bij elektrische en/of perslucht-slagschroevendraaiers

Sleutel-w. [mm]	Lengte [mm]	Passende borgring Ø [mm]	Passende borgpin Ø x l [mm]	Art.nr.	EUR
10	38	21	3 x 20	4000 820 810	4,90
11	38	21	3 x 20	4000 820 811	4,90
12	38	21	3 x 20	4000 820 812	4,90
13	38	21	3 x 20	4000 820 813	4,90
14	38	21	3 x 20	4000 820 814	4,90
15	38	26	3 x 24	4000 820 815	5,25
16	38	26	3 x 24	4000 820 816	5,25
17	38	26	3 x 24	4000 820 817	5,25
18	38	26	3 x 24	4000 820 818	5,25
19	38	26	3 x 24	4000 820 819	5,25
21	38	26	3 x 24	4000 820 820	6,25
22	38	26	3 x 24	4000 820 821	6,25
24	45	26	3 x 24	4000 820 822	6,75
27	50	26	3 x 24	4000 820 823	8,25
30	50	26	3 x 24	4000 820 850	10,25

WK13

Lengte [mm]	Passende borgring Ø [mm]	Passende borgpin Ø x l [mm]	Art.nr.	EUR
38	19	3 x 20	4000 824 580	6,50
38	19	3 x 20	4000 824 581	6,50
38	19	3 x 20	4000 824 582	6,50
38	19	3 x 20	4000 824 583	6,50
38	19	3 x 20	4000 824 584	6,50
38	24	3 x 25	4000 824 585	6,50
38	24	3 x 25	4000 824 586	6,95
38	24	3 x 25	4000 824 587	6,95
38	24	3 x 25	4000 824 588	6,95
38	24	3 x 25	4000 824 589	6,95
38	24	3 x 25	4000 824 590	7,50
38	24	3 x 25	4000 824 591	7,50
45	24	3 x 25	4000 824 592	7,75
50	24	3 x 25	4000 824 593	9,25

WC01



Machinedopsleutelbit 720 L

12,5 mm (1/2")-vierkantaandrijving DIN 3121 · Vorm G 12,5 · Met stiftboring en ringgroef · **Lange uitvoering** · **Aandrijving: 6-kant** · Met schroeven en moeren ontziend profiel · Speciaal staal · Oppervlak staalgrijs · Geolied

Voor de hoogste belasting bij elektrische en/of perslucht-slagschroevendraaiers

Machinedopsleutelbit K 19 L

12,5 mm (1/2")-vierkantaandrijving · Uitvoering volgens DIN 3121 ISO 1174 · Vorm G 12,5 · Met stiftboring en ringgroef · **Lange uitvoering** · **6-kant** · UD-profiel voor zachte krachtoverbrenging · Speciaal staal · Mangaangefosfateerd

Voor de hoogste belasting bij elektrische en/of perslucht-slagschroevendraaiers

Sleutel-w. [mm]	Lengte [mm]	Passende borgring Ø [mm]	Passende borgpin Ø x l [mm]	Art.nr.	EUR
8	-	-	-	-	-
10	78	21	3 x 20	4000 820 840	8,50
13	78	21	3 x 20	4000 820 841	8,50
14	78	21	3 x 20	4000 820 851	8,50
15	78	26	3 x 24	4000 820 852	9,25
16	78	26	3 x 24	4000 820 842	9,25
17	78	26	3 x 24	4000 820 843	9,50
18	78	26	3 x 24	4000 820 844	9,50
19	78	26	3 x 24	4000 820 845	9,50
21	78	26	3 x 24	4000 820 846	10,95
22	78	26	3 x 24	4000 820 847	10,95
23	-	-	-	-	-
24	78	26	3 x 24	4000 820 848	12,25
27	78	26	3 x 24	4000 820 849	13,95

WK13

Lengte [mm]	Passende borgring Ø [mm]	Passende borgpin Ø x l [mm]	Art.nr.	EUR
77	19	3 x 20	4000 770 532	17,95
77	19	3 x 20	4000 770 533	17,95
77	19	3 x 20	4000 770 534	17,95
77	19	3 x 20	4000 770 535	17,95
-	-	-	-	-
77	24	3 x 25	4000 770 536	18,25
80	24	3 x 25	4000 770 537	18,25
82	24	3 x 25	4000 770 538	18,25
82	24	3 x 25	4000 770 539	18,25
82	24	3 x 25	4000 770 540	18,25
82	24	3 x 25	4000 770 541	18,25
82	24	3 x 25	4000 770 542	18,95
82	24	3 x 25	4000 770 543	18,75
82	24	3 x 25	4000 770 544	21,95

WC01

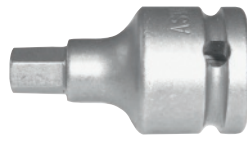

Machinedopsleutelbit 725

12,5 mm (1/2")-vierkantaandrijving DIN 3121 · Vorm G 12,5 · Met stiftboring en ringgroef

Aandrijving: Voor schroeven met **binnenzeskantprofiel** · Speciaal staal · Oppervlakken staalgrijs · Geolied

Voor de hoogste belasting bij elektrische en/of perslucht-slagschroevendraaiers



Machinedopsleutelbit IN K 19

12,5 mm (1/2")-vierkantaandrijving DIN 3121 ISO 1174 · Vorm G 12,5 · Met stiftboring en ringgroef

Aandrijving: Voor schroeven met **binnenzeskantprofiel** · Speciaal staal · Mangaangefosfateerd

Voor de hoogste belasting bij elektrische en/of perslucht-slagschroevendraaiers

Sleutel-w. [mm]	Lengte [mm]	Passende borgring Ø [mm]	Passende borgpin Ø x l [mm]	Art.nr.	EUR
5	55	21	3 x 20	4000 820 871	8,95
6	55	21	3 x 20	4000 820 872	8,95
8	55	21	3 x 20	4000 820 873	8,95
10	55	21	3 x 20	4000 820 874	8,95
12	55	21	3 x 20	4000 820 875	8,95
14	55	21	3 x 20	4000 820 876	10,50
17	55	21	3 x 20	4000 820 877	12,50

WK13

Lengte [mm]	Passende borgring Ø [mm]	Passende borgpin Ø x l [mm]	Art.nr.	EUR
44	19	3 x 20	4000 770 468	18,50
44	19	3 x 20	4000 770 469	18,50
44	19	3 x 20	4000 770 470	18,50
44	19	3 x 20	4000 770 471	18,50
50	24	3 x 25	4000 770 472	19,50
50	24	3 x 25	4000 770 473	19,50
50	24	3 x 25	4000 770 474	21,95

WC01

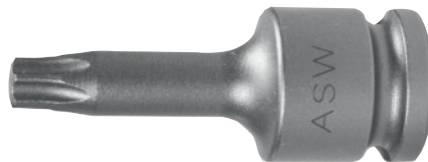

Machinedopsleutelbit 724

12,5 mm (1/2")-vierkantaandrijving DIN 3121 · Vorm G 12,5 · Met stiftboring en ringgroef

Aandrijving: Voor schroeven met **binnen-TORX®-profiel** · Speciaal staal · Oppervlak staalgrijs · Geolied

Voor de hoogste belasting bij elektrische en/of perslucht-slagschroevendraaiers



Machinedopsleutelbit ITX K 19

12,5 mm (1/2")-vierkantaandrijving conform DIN 3121 - G 12,5 · ISO 1174 · Met stiftboring en ringgroef

Aandrijving: Voor schroeven met **TORX®-profiel** · Speciaal staal · Mangaangefosfateerd

Voor de hoogste belasting bij elektrische en/of perslucht-slagschroevendraaiers

Maat	Lengte [mm]	Passende borgring Ø [mm]	Passende borgpin Ø x l [mm]	Art.nr.	EUR
T 30	55	21	3 x 20	4000 820 853	11,75
T 40	55	21	3 x 20	4000 820 854	13,25
T 45	55	21	3 x 20	4000 820 858	13,25
T 50	55	21	3 x 20	4000 820 855	13,25
T 55	55	21	3 x 20	4000 820 856	16,25
T 60	55	21	3 x 20	4000 820 857	16,25

WK13

Lengte [mm]	Passende borgring Ø [mm]	Passende borgpin Ø x l [mm]	Art.nr.	EUR
47	19	3 x 20	4000 770 508	28,95
47	19	3 x 20	4000 770 509	28,95
47	19	3 x 20	4000 770 510	30,95
47	19	3 x 20	4000 770 511	32,95
47	19	3 x 20	4000 770 512	32,95
47	19	3 x 20	4000 770 513	32,95

WC01



Machinedopsleutelbit 720 E

12,5 mm (1/2")-vierkantaandrijving DIN 3121 · Vorm G 12,5 · Met stiftboring en ringgroef

Aandrijving: Voor schroeven met buiten-TORX®-profiel · Van speciaal staal · Oppervlak staalgrijs · Geolied

Voor de hoogste belasting bij elektrische en/of perslucht-slagschroevendraaiers

Maat	Lengte [mm]	Passende borgring Ø [mm]	Passende borgpin Ø x l [mm]	Art.nr.	EUR	CS
E 10	38	21	3 x 20	4000 820 861	6,75	WK13
E 12	38	21	3 x 20	4000 820 862	6,75	WK13
E 14	38	21	3 x 20	4000 820 863	6,75	WK13
E 16	38	21	3 x 20	4000 820 864	6,75	WK13
E 18	38	21	3 x 20	4000 820 865	6,75	WK13
E 20	38	26	3 x 24	4000 820 866	7,50	WK13
E 24	45	26	3 x 24	4000 820 867	7,50	WK13

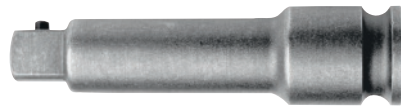

Verlengstuk voor schroefmachine 520

12,5 mm (1/2")-vierkantaandrijving DIN 3121 · Vorm G 12,5 · Met stiftboring en ringgroef · Van speciaal staal · Oppervlak staalgrijs · Geolied

Aandrijving: 12,5 mm (1/2")-buitenvierkant met verende stift

Voor de hoogste belasting bij elektrische en/of perslucht-slagschroevendraaiers



Verlengstuk voor schroefmachine KB 1990

12,5 mm (1/2")-vierkantaandrijving conform DIN 3121 · ISO 1174 · Vorm F · G en H met stiftboring en ringgroef · Speciaal staal · Mangaanfosfateerd

Voor de hoogste belasting bij elektrische en/of perslucht-slagschroevendraaiers

Lengte [mm]	Passende borgring Ø [mm]	Passende borgpin Ø x l [mm]	Art.nr.	EUR	Passende borgring Ø [mm]	Passende borgpin Ø x l [mm]	Art.nr.	EUR
75	21	3 x 20	4000 820 880	8,95	-	-	-	-
125	21	3 x 20	4000 820 881	9,75	19	3 x 20	4000 824 600	18,50
250	21	3 x 20	4000 820 882	15,25	19	3 x 20	4000 824 601	27,95
				WK13				WC01



Kracht koppelstuk 720 SWH

Met binnen/buitenvierkant en snelwisselkop

Aandrijving: 12,5 mm (1/2")-vierkant, DIN 3121-vorm G 12,5

Aandrijving: Buitenvierkant · DIN 3120-vorm A met verende kogel

Bijzondere productvoordelen:

- Snelheid: Geen inzetstuk van stift en rubber borgring (aandrijvingszijde)
- Veiligheid: Gereedschap kan niet per ongeluk worden losgetrokken

Diameter [mm]	Lengte [mm]	Art.nr.	EUR	CS
25	60	4000 820 868	29,95	WK13



Kogelgewricht 420 KG-5

12,5 mm (1/2")-vierkantaandrijving DIN 3121 · Vorm G 12,5 · Met stiftboring en ringgroef · Van speciaal staal · Oppervlak staalgrijs · Geolied

Aandrijving: 12,5 mm (1/2")-buitenvierkant met geveerde stift

Voor de hoogste belasting bij elektrische en/of perslucht-slagschroevendraaiers

Lengte [mm]	Passende borgring Ø [mm]	Passende borgpin Ø x l [mm]	Art.nr.	EUR	CS
68	21	3,0 x 20	4000 820 888	19,25	WK13



1/2"
12,5 mm



Cardangewricht KB 1995

12,5 mm (1/2")-vierkantaandrijving conform DIN 3121 · ISO 1174 · Vorm F · G en H met stiftboring en ringgroef · Speciaal staal · Mangaangefosfateerd · **Passender borgring 24 mm Ø**
Voor de hoogste belasting bij elektrische en/of perslucht Slagschroeven-draaiers

Lengte [mm]	Passende borgpin Ø x l [mm]	Art.nr.	EUR	CS
62	3,0 x 25	4000 824 604	33,95	WC01

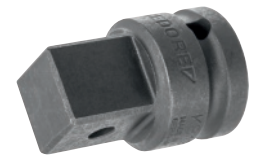
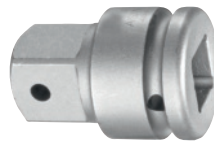

1/2" → 3/4"
12,5 mm → 20,0 mm

1/2" → 3/4"
12,5 mm → 20,0 mm



Verloopstuk 420 - 4

Voor machine-dopsleutel · **Aandrijving: 12,5 mm** (1/2")-vierkant DIN 3121 · Vorm G 12,5 · Met stiftboring en ringgroef
Aandrijving: 20 mm (3/4")-vierkant DIN 3121 met doorvoerboring · Van speciaal staal · Oppervlak staalgrijs · Geolied

Verloopstuk KB 1932

Voor machine-dopsleutel met vierkantaandrijving conform DIN 3121 · ISO 1174 · Vorm F · G en H met stiftboring en ringgroef · Speciaal staal · Mangaangefosfateerd

Voor de hoogste belasting bij elektrische en/of perslucht-slagschroevendraaiers

Aandrijving: 12,5 mm (1/2")-binnenvierkant
Aandrijving: 20 mm (3/4")-buitenvierkant

Voor de hoogste belasting bij elektrische en/of perslucht-slagschroevendraaiers

Lengte [mm]	Passende borgring Ø [mm]	Passende borgpin Ø x l [mm]	Art.nr.	EUR	Passende borgring Ø [mm]	Passende borgpin Ø x l [mm]	Art.nr.	EUR
48	26	3 x 24	4000 820 935	10,75 WK13	24	3 x 25	4000 773 259	16,25 WC01

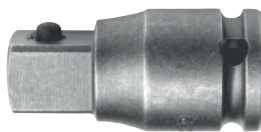

1/2" → 3/8"
12,5 mm → 10,0 mm

1/2" → 3/8"
12,5 mm → 10,0 mm



Verloopstuk 420-2

Aandrijving: 12,5 mm (1/2")-vierkant DIN 3121 · Vorm G 12,5 · Met stiftboring en ringgroef
Aandrijving: 10,0 mm (3/8")-vierkant DIN 3121 met verende stift · Van speciaal staal · Oppervlak staalgrijs · Geolied

Verloopstuk KB 1930

Voor machine-dopsleutel met vierkantaandrijving conform DIN 3121 · ISO 1174 · Vorm F · G en H · Speciaal staal · Mangaangefosfateerd

Voor de hoogste belasting bij elektrische en/of perslucht-slagschroevendraaiers

Aandrijving: 12,5 mm (1/2")-binnenvierkant
Aandrijving: 10 mm (3/8")-buitenvierkant

Voor de hoogste belasting bij elektrische en/of perslucht-slagschroevendraaiers

Lengte [mm]	Passende borgring Ø [mm]	Passende borgpin Ø x l [mm]	Art.nr.	EUR	Passende borgring Ø [mm]	Passende borgpin Ø x l [mm]	Art.nr.	EUR
38	21	3 x 20	4000 820 889	10,25 WK13	24	3 x 25	4000 773 256	22,95 WC01



1/2"
12,5 mm

1/2"
12,5 mm



Borgring 720 GR

Voor machinedopsleutelbit · 12,5 mm (1/2")-vierkantaandrijving

Borgring KB 1970

Voor machinedopsleutelbit

Buiten-Ø ca. [mm]	VE	Art.nr.	EUR
21	5	4000 820 736	1,40 ¹⁾
26	5	4000 820 737	1,40 ¹⁾

WU00

Buiten-Ø ca. [mm]	VE	Art.nr.	EUR
19	10	4000 824 608	1,65 ¹⁾
24	10	4000 824 609	1,65 ¹⁾

WC01

¹⁾ prijs per ring



1/2"
12,5 mm

1/2"
12,5 mm

Borgpin 720 ST

Voor machinedopsleutelbit 12,5 mm (1/2")-vierkantaandrijving

Borgpin KB 1975

Voor machinedopsleutelbit

Ø x l mm	VE	Art.nr.	EUR
3 x 20	5	4000 820 738	1,40 ¹⁾
3 x 24	5	4000 820 739	1,40 ¹⁾
3 x 25	-	-	-

WU00

VE	Art.nr.	EUR
10	4000 824 610	1,65 ¹⁾
-	-	-
10	4000 824 611	1,65 ¹⁾

WC01

¹⁾ prijs per stift



... vindt u op pagina 5/198



Dopsleutel-set

12,5 mm (1/2")-vierkantaandrijving · 6-kant · Lange uitvoering · Chromo-molybdeenstaal · Met kleurcode

Inhoud:

Elk 1 machinedopsleutelbit mt. 17 / 19 / 21 mm (lengte 85 mm)

Bijzondere productvoordelen:

De kunststof hulzen voorkomen beschadiging van gevoelige aluminium oppervlakken · Uitermate geschikt voor de bandenservice

Wordt geleverd in kunststof box

Inhoud	Art.nr.	EUR	CS
3-delig	4000 820 616	26,25	PB04



Dopsleutel-set Wheel Impaktor C Set 1

12,5 mm (1/2")-vierkantaandrijving · 6-kant · Lange uitvoering · Met kleurcode

Inhoud:

Elk 1 machinedopsleutelbit mt. 17 / 19 / 21 mm (lengte 85 mm)

Bijzondere productvoordelen:

De draaibare kunststof hulzen zorgen voor een betere geleiding en beschermen het oppervlak van de velg · Een extra kunststof-inzetstuk binnenin beschermt de oppervlakken van de wielbouten

Levering in doos

Inhoud	Art.nr.	EUR	CS
3-delig	8000 653 834	43,95	WX06



Krachtdommen-set 903SPC/3

12,5 mm (1/2")-vierkantaandrijving · 6-kant · Lange uitvoering · Met kleurcode

Inhoud:

Elk 1 machinedopsleutelbit mt. 17/19/21 mm (lengte 85 mm)

De kunststof hulzen voorkomen beschadiging van gevoelige aluminium oppervlakken · Uitermate geschikt voor de bandenservice

Inhoud	Art.nr.	EUR	CS
3-delig	8000 464 151	54,95	WX26



Machine-dopsleutel-set

12,5 mm (1/2")-vierkantaandrijving · Van chroom-molybdeenstaal · Oppervlak zwart gebruineerd

Voor de hoogste belasting bij elektrische en/of perslucht-slagschroevendraaiers

Elk 1 **6-kant**-dopsleutelbit SW 10/12/13/14/15/16/17/18/19/21/22/24/27 mm (**lange uitvoering CA. 78 mm lang**)

1 flexibel-verlengstuk 125 mm

1 adapter **12,5 mm (1/2")-buitenvierkant** naar **6,3 mm**

(1/4")-buitenzeskant voor machinale aandrijving (conventionele accuschroevendraaier) van dopsleutelbits met **12,5 mm** (1/2")-vierkantaandrijving*

10 borgpinnen

10 rubberen borgringen

*** Geschikt voor conventionele accuschroevendraaier - niet geschikt voor elektro- en/of perslucht-slagschroevendraaier**

Levering in plaatstalen cassette

Inhoud	Art.nr.	EUR	CS
35-delig	4000 820 622	115,00	PB04



4000 820 617



4000 820 618



4000 820 619



4000 820 775



4000 820 783

1/2"

12,5 mm

Dopsleutel-set**12,5 mm** (1/2")-vierkantaandrijving · **6-kant** · Van veredeld speciaal staal ·

Gehard · Gezandstraald · Oppervlak staalgrijs

Voor de hoogste belasting bij elektrische en/of perslucht-slagschroevendraaiers

Bezetting art.nr. 4000 820 617/720 SG12:

Elk 1 machine-dopsleutelset 9/10/11/13/14/17/19/22/24/27 mm

1 kracht-kogelgewricht

1 kracht-verlengstuk 175 mm

Bezetting art.nr. 4000 820 618/720 KS15:

Elk 1 machine-dopsleutelset

10/11/12/13/14/15/16/17/18/19/21/22/24/27/30 mm

Bezetting art.nr. 4000 820 619/720 KLS21:

Elk 1 machine-dopsleutelset 10/13/14/16/17/18/19/21/22/24/27 mm

Elk 1 machine-dopsleutelset lange uitvoering (78 mm)

13/16/17/18/19/21/22/24/27 mm

1 flexibel-verlengstuk 150 mm

Bezetting art.nr. 4000 820 775/725 H 9:

Elk 1 dopsleutelbit voor schroeven met binnenzeskantprofiel

SW 4/5/6/8/10/12/14/17/19

Bezetting art.nr. 4000 820 783/720 E/TX 16:Elk 1 dopsleutelbit voor schroeven met **binnen-TORX®-profiel**
mt. T 40/45/47/50/55/60/70Elk 1 dopsleutelbit voor schroeven met **buiten-TORX®-profiel**
mt. E 10/11/12/14/16/18/20/22/24**Levering in kunststof koffer**

Inhoud		Art.nr.	EUR	CS
12-delig	○	4000 820 617	83,95	WB03
15-delig	○	4000 820 618	83,95	WB03
21-delig	○	4000 820 619	145,00	WB03
9-delig	●	4000 820 775	72,95	WB03
16-delig	⊗	4000 820 783	88,95	WB03



Machinedopsleutelbit 740

20 mm (3/4")-vierkantaandrijving DIN 3121 · Vorm H 20 · Met stiftboring en ringgroef · **Aandrijving: 6-kant** · Met schroeven en moeren ontziend profiel · Speciaal staal · Oppervlak staalgrijs · Geolied

Voor de hoogste belasting bij elektrische en/of perslucht-slagschroevendraaiers



Machinedopsleutelbit K 32

20 mm (3/4")-vierkantaandrijving · **6-kant** · Uitvoering conform DIN 3129 · ISO 2725-2 machinebediend · Met stiftboring en ringgroef binnenvierkantaandrijving conform DIN 3121 - H 20 · ISO 1174 speciaal staal · Gebruineerd

Voor de hoogste belasting bij elektrische en/of perslucht-slagschroevendraaiers

Sleutel-w. [mm]	Lengte [mm]	Passende borgring Ø [mm]	Passende borgpin Ø x l [mm]	Art.nr.	EUR
17	50	38	4 x 36	4000 820 900	10,95
18	-	-	-	-	-
19	50	38	4 x 36	4000 820 901	10,95
22	50	38	4 x 36	4000 820 902	11,75
24	50	38	4 x 36	4000 820 903	11,95
27	54	38	4 x 36	4000 820 904	12,75
30	54	38	4 x 36	4000 820 905	12,75
32	56	38	4 x 36	4000 820 906	13,95
33	56	38	4 x 36	4000 820 907	16,25
34	56	38	4 x 36	4000 820 908	17,25
36	56	38	4 x 36	4000 820 909	17,25
38	-	-	-	-	-
41	58	38	4 x 36	4000 820 911	20,95
46	63	38	4 x 36	4000 820 910	20,95

WK13

Lengte [mm]	Passende borgring Ø [mm]	Passende borgpin Ø x l [mm]	Art.nr.	EUR
50	36	4 x 35	4000 771 348	17,95
50	36	4 x 35	4000 771 349	17,95
50	36	4 x 35	4000 771 350	17,95
50	36	4 x 35	4000 771 351	19,50
50	36	4 x 35	4000 771 352	19,50
54	36	4 x 35	4000 771 353	20,95
54	36	4 x 35	4000 771 354	20,95
56	36	4 x 35	4000 771 355	22,95
56	36	4 x 35	4000 771 356	26,95
56	36	4 x 35	4000 771 357	28,95
56	36	4 x 35	4000 771 358	26,95
58	36	4 x 35	4000 771 359	32,95
58	36	4 x 35	4000 771 360	35,95
-	-	-	-	-

WC01

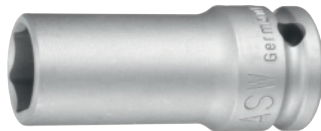

Machinedopsleutelbit 740 L

20 mm (3/4")-vierkantaandrijving DIN 3121 · Vorm H 20 · Met stiftboring en ringgroef · **Lange uitvoering** · **Aandrijving: 6-kant** · Met schroeven en moeren ontziend profiel · Speciaal staal · Oppervlak staalgrijs · Geolied

Voor de hoogste belasting bij elektrische en/of perslucht-slagschroevendraaiers



Machinedopsleutelbit K 32 L

20 mm (3/4")-vierkantaandrijving · **6-kant** · Binnenvierkantaandrijving conform DIN 3121 - H 20 · ISO 1174 · Met stiftboring en ringgroef · **Lange uitvoering** · Speciaal staal · Gebruineerd

Voor de hoogste belasting bij elektrische en/of perslucht-slagschroevendraaiers

Sleutel-w. [mm]	Lengte [mm]	Passende borgring Ø [mm]	Passende borgpin Ø x l [mm]	Art.nr.	EUR
17	95	38	4 x 36	4000 820 915	18,75
19	95	38	4 x 36	4000 820 916	18,75
21	-	-	-	-	-
22	95	38	4 x 36	4000 820 917	18,75
24	95	38	4 x 36	4000 820 918	18,75
27	95	38	4 x 36	4000 820 919	19,25
30	95	38	4 x 36	4000 820 920	21,95
32	95	38	4 x 36	4000 820 921	22,95
33	95	38	4 x 36	4000 820 922	28,95
34	95	38	4 x 36	4000 820 923	28,95
36	95	38	4 x 36	4000 820 924	28,95
41	-	-	-	-	-

WK13

Lengte [mm]	Passende borgring Ø [mm]	Passende borgpin Ø x l [mm]	Art.nr.	EUR
90	36	4 x 35	4000 771 378	27,95
95	36	4 x 35	4000 771 379	27,95
95	36	4 x 35	4000 771 380	27,95
95	36	4 x 35	4000 771 381	29,95
95	36	4 x 35	4000 771 382	29,95
95	36	4 x 35	4000 771 383	30,95
95	36	4 x 35	4000 771 384	36,95
95	36	4 x 35	4000 771 385	39,95
95	36	4 x 35	4000 771 386	47,95
95	36	4 x 35	4000 771 387	51,95
95	36	4 x 35	4000 771 388	48,95
95	36	4 x 35	4000 771 389	49,95

WC01



Machinedopsleutelbit 745

20 mm (3/4")-vierkantaandrijving DIN 3121 · Vorm H 20 · Met stiftboring en ringgroef

Aandrijving: Voor schroeven met **binnenzeskantprofiel** · Speciaal staal · Oppervlakken staalgrijs · Geolied

Voor de hoogste belasting bij elektrische en/of perslucht-slagschroevendraaiers

Sleutel-w. [mm]	Lengte [mm]	Passende borgring Ø [mm]	Passende borgpin Ø x l [mm]	Art.nr.	EUR
14	62	38	4 x 36	4000 820 912	21,95
17	62	38	4 x 36	4000 820 913	21,95
19	62	38	4 x 36	4000 820 914	21,95
22	62	38	4 x 36	4000 820 925	21,95
24	62	38	4 x 36	4000 820 926	21,95
27	62	38	4 x 36	4000 820 929	21,95

WK13



Machinedopsleutelbit IN K 32

20 mm (3/4")-vierkantaandrijving conform DIN 3121 - H 20 · ISO 1174 · Met stiftboring en ringgroef · Aandrijving: **Voor schroeven met binnenzeskantprofiel** · Speciaal staal · Mangaangefosfateerd

Aandrijving: Voor schroeven met **binnenzeskantprofiel** · Speciaal staal · Mangaangefosfateerd

Voor de hoogste belasting bij elektrische en/of perslucht-slagschroevendraaiers

Lengte [mm]	Passende borgring Ø [mm]	Passende borgpin Ø x l [mm]	Art.nr.	EUR
65	36	4 x 35	4000 771 337	27,95
65	36	4 x 35	4000 771 338	27,95
65	36	4 x 35	4000 771 339	27,95
65	36	4 x 35	4000 771 340	27,95
65	36	4 x 35	4000 771 341	27,95
65	36	4 x 35	4000 771 342	27,95

WC01



Verlengstuk 540

20 mm (3/4")-vierkantaandrijving DIN 3121 · Vorm H 20 · Met stiftboring en ringgroef · Van speciaal staal · Oppervlak staalgrijs · Geolied

Aandrijving: 20 mm (3/4")-buitenvierkant met doorvoerborring

Voor de hoogste belasting bij elektrische en/of perslucht-slagschroevendraaiers

Lengte [mm]	Passende borgring Ø [mm]	Passende borgpin Ø x l [mm]	Art.nr.	EUR
175	38	4 x 36	4000 820 942	26,95
200	-	-	-	-
250	38	4 x 36	4000 820 927	29,95
300	-	-	-	-
330	38	4 x 36	4000 820 928	35,95
400	-	-	-	-

WK13



Verlengstuk KB 3290

20 mm (3/4")-vierkantaandrijving voor machine-dopsleutel conform DIN 3121 · ISO 1174 · Vorm F en H met stiftboring en ringgroef · Speciaal staal · Mangaangefosfateerd

Voor de hoogste belasting bij elektrische en/of perslucht-slagschroevendraaiers

Passende borgring Ø [mm]	Passende borgpin Ø x l [mm]	Art.nr.	EUR
-	-	-	-
36	4 x 35	4000 773 670	42,95
-	-	-	-
36	4 x 35	4000 773 671	51,95
-	-	-	-
36	4 x 35	4000 773 672	67,95

WC01



Kracht koppelstuk 740 SWH

Met binnen/buitenvierkant en snelwisselkop

Aandrijving: 20 mm (3/4")-vierkant, DIN 3121-vorm · H 20

Aandrijving: Buitenvierkant · DIN 3120-vorm A met verende kogel

Bijzondere productvoordelen:

- Snelheid: Geen inzetstuk van stift en rubber borgring (aandrijvingszijde)

- Veiligheid: Gereedschap kan niet per ongeluk worden losgetrokken

Levering zonder dop



Diameter [mm]	Lengte [mm]	Art.nr.	EUR	CS
44	78	4000 820 869	50,95	WK13



Kogelgewricht 440 KG-4

20 mm (3/4")-vierkantaandrijving DIN 3121 · Vorm H 20 · Met stiftboring en ringgroef · Van speciaal staal · Oppervlak staalgrijs · Geolied
Aandrijving: 20 mm (3/4")-buitenvierkant met doorvoerboring
 Voor de hoogste belasting bij elektrische en/of perslucht-slagschroevendraaiers



Lengte [mm]	Passende borgring Ø [mm]	Passende borgpin Ø x l [mm]	Art.nr.	EUR	CS
90	38	4,0 x 36	4000 820 931	40,95	WK13



Cardangewricht KB 3295

20 mm (3/4")-vierkantaandrijving conform DIN 3121 · ISO 1174 · Vorm F en H · Speciaal staal · Mangaangefosfateerd
 Voor de hoogste belasting bij elektrische en/of perslucht-slagschroevendraaiers

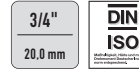

Lengte [mm]	Passende borgring Ø [mm]	Passende borgpin Ø x l [mm]	Art.nr.	EUR	CS
94	36	4,0 x 35	4000 773 674	109,00	WC01



Verloopstuk 440 - 2

Voor machine-dopsleutel · **Aandrijving: 20 mm** (3/4")-vierkant DIN 3121 · Vorm H 20 · Met stiftboring en ringgroef
Aandrijving: 25,4 mm (1")-vierkant DIN 3121 met doorvoerboring · Van speciaal staal · Oppervlak staalgrijs · Geolied

Voor de hoogste belasting bij elektrische en/of perslucht-slagschroevendraaiers



Verloopstuk KB 3221

Met vierkantaandrijving conform DIN 3121 · ISO 1174 · Vorm F en H GEDORE speciaal staal · Mangaangefosfateerd

Aandrijving: 20 mm (3/4")-binnenvierkant
Aandrijving: 25 mm (1")-buitenvierkant

Voor de hoogste belasting bij elektrische en/of perslucht-slagschroevendraaiers

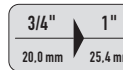

Lengte [mm]	Passende borgring Ø [mm]	Passende borgpin Ø x l [mm]	Art.nr.	EUR	Passende borgring Ø [mm]	Passende borgpin Ø x l [mm]	Art.nr.	EUR
59	-	-	-	-	36	4 x 35	4000 773 667	26,95
63	38	4 x 36	4000 820 937	17,75	-	-	-	-
				WK13				WC01



Verloopstuk 440-1

Aandrijving: 20 mm (3/4")-vierkant DIN 3121 · Vorm H 20 · Met stiftboring en ringgroef
Aandrijving: 12,5 mm (1/2")-vierkant DIN 3121 met verende stift · Van speciaal staal · Oppervlak staalgrijs · Geolied

Voor de hoogste belasting bij elektrische en/of perslucht-slagschroevendraaiers

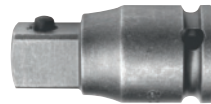

Verloopstuk KB 3219

Aandrijving: 20,0 mm (3/4")-binnenvierkant DIN 3121 ISO 1174 · Vorm H 20 · Met stiftboring en ringgroef
Aandrijving: 12,5 mm (1/2")-buitenvierkant DIN 3121 ISO 1174 · Van speciaal staal · Oppervlak mangaangefosfateerd

Voor de hoogste belasting bij elektrische en/of perslucht-slagschroevendraaiers



Lengte [mm]	Passende borgring Ø [mm]	Passende borgpin Ø x l [mm]	Art.nr.	EUR	Passende borgring Ø [mm]	Passende borgpin Ø x l [mm]	Art.nr.	EUR
55	-	-	-	-	36	4 x 35	4000 773 666	21,95
57	38	4 x 36	4000 820 933	14,50	-	-	-	-
				WK13				WC01

3/4"
20,0 mm3/4"
20,0 mm**Borgring 740 GR**

Voor machinedopsleutelbit - 20 mm (3/4")-vierkantaandrijving

Borgring KB 3270

Voor machinedopsleutelbits

Buiten-Ø ca. [mm]	VE	Art.nr.	EUR
38	5	4000 820 740	1,50 ¹⁾ WU00

Buiten-Ø ca. [mm]	VE	Art.nr.	EUR
36	5	4000 773 668	3,50 ¹⁾ WC01

¹⁾ prijs per ring3/4"
20,0 mm3/4"
20,0 mm**Borgpin 740 ST**

Voor machinedopsleutelbit 20 mm (3/4")-vierkantaandrijving

Borgpin KB 3275

Voor machinedopsleutelbits

Ø x l mm	VE	Art.nr.	EUR
4 x 35	-	-	-
4 x 36	5	4000 820 741	2,65 ¹⁾ WU00

VE	Art.nr.	EUR
5	4000 773 669	3,50 ¹⁾
-	-	-

¹⁾ prijs per stift3/4"
20,0 mm**Machine-dopsleutel-set 740 KS 9**

20 mm (3/4")-vierkantaandrijving · Van veredeld speciaal staal · Gehard · Gezandstraald · Oppervlak staalgrijs voor de hoogste belasting bij elektro en/of perslucht-slagschroevendraaiers

Bezetting:Elk 1 **6-kant**-dopsleutelbit SW 19/22/24/27/30/32/36/41/46

1 rubber borgring

1 borgpin

Levering in kunststof koffer

Inhoud	Art.nr.	EUR	CS
11-delig	4000 820 941	129,00	WB03



Machinedopsleutelbit 750

25,4 mm (1")-vierkantaandrijving DIN 3121 · Vorm H 25 · Met stiftboring en ringgroef

Aandrijving: 6-kant · Speciaal staal · Oppervlak staalgrijs · Geolied

Voor de hoogste belasting bij elektrische en/of perslucht-slagschroevendraaiers



Machine-dopsleutel K 21

25 mm (1")-vierkantaandrijving · **6-kant** · Uitvoering conform DIN 3129 · ISO 2725-2 binnenvierkantaandrijving conform DIN 3121 - H 25 · ISO 1174 met stiftboring en ringgroef · Speciaal staal · Gebruineerd

Voor de hoogste belasting bij elektrische en/of perslucht-slagschroevendraaiers

Sleutel-w. [mm]	Lengte [mm]	Passende borgring Ø [mm]	Passende borgpin Ø x l [mm]	Art.nr.	EUR
22	-	-	-	-	-
24	58	45	5 x 45	4000 820 943	18,50
27	58	45	5 x 45	4000 820 944	18,95
30	60	45	5 x 45	4000 820 945	18,95
32	60	45	5 x 45	4000 820 946	18,95
33	60	45	5 x 45	4000 820 947	20,95
34	62	45	5 x 45	4000 820 948	20,95
36	65	45	5 x 45	4000 820 949	20,95
38	-	-	-	-	-
41	67	45	5 x 45	4000 820 951	24,95
42	-	-	-	-	-
46	74	45	5 x 45	4000 820 952	28,95
50	80	45	5 x 45	4000 820 953	34,95
55	84	45	5 x 45	4000 820 954	39,95
60	87	45	5 x 45	4000 820 955	44,95
65	90	45	5 x 45	4000 820 956	59,95
70	-	-	-	-	-
75	-	-	-	-	-
80	-	-	-	-	-

WK13

Lengte [mm]	Passende borgring Ø [mm]	Passende borgpin Ø x l [mm]	Art.nr.	EUR
55	45	5 x 45	4000 770 770	29,95
55	45	5 x 45	4000 770 771	29,95
55	45	5 x 45	4000 770 772	29,95
57	45	5 x 45	4000 770 773	29,95
57	45	5 x 45	4000 770 774	29,95
57	45	5 x 45	4000 770 775	32,95
60	45	5 x 45	4000 770 776	32,95
60	45	5 x 45	4000 770 777	32,95
64	45	5 x 45	4000 770 778	38,95
64	45	5 x 45	4000 770 779	38,95
64	45	5 x 45	4000 770 780	42,95
69	45	5 x 45	4000 770 781	42,95
72	45	5 x 45	4000 770 782	48,95
76	45	5 x 45	4000 770 783	51,95
82	45	5 x 45	4000 770 784	57,95
85	45	5 x 45	4000 770 785	87,95
88	45	5 x 45	4000 770 786	105,00
92	75	6 x 75	4000 770 787	119,00
97	75	6 x 75	4000 770 788	129,00

WC01

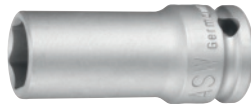

Machinedopsleutelbit 750 L

25,4 mm (1")-vierkantaandrijving DIN 3121 · Vorm H 25 · Met stiftboring en ringgroef · **Lange uitvoering**

Aandrijving: 6-kant · Met schroeven en moeren ontziend profiel · Speciaal staal · Oppervlak staalgrijs · Geolied

Voor de hoogste belasting bij elektrische en/of perslucht-slagschroevendraaiers



Machine-dopsleutel K 21 L

25 mm (1")-vierkantaandrijving · **6-kant** · Binnenvierkantaandrijving conform DIN 3121 - H 25 · ISO 1174 · **Lange uitvoering** · Met stiftboring en ringgroef speciaal staal · Gebruineerd

Voor de hoogste belasting bij elektrische en/of perslucht-slagschroevendraaiers

Sleutel-w. [mm]	Lengte [mm]	Passende borgring Ø [mm]	Passende borgpin Ø x l [mm]	Art.nr.	EUR
22	-	-	-	-	-
24	100	45	5 x 45	4000 820 962	27,95
27	100	45	5 x 45	4000 820 963	28,95
30	100	45	5 x 45	4000 820 964	29,95
32	100	45	5 x 45	4000 820 965	29,95
33	-	-	-	-	-
34	-	-	-	-	-
36	100	45	5 x 45	4000 820 966	32,95
38	-	-	-	-	-
41	100	45	5 x 45	4000 820 967	38,95
46	100	45	5 x 45	4000 820 968	45,95

WK13

Lengte [mm]	Passende borgring Ø [mm]	Passende borgpin Ø x l [mm]	Art.nr.	EUR
100	45	5 x 45	4000 770 797	46,95
100	45	5 x 45	4000 770 798	46,95
100	45	5 x 45	4000 770 799	46,95
100	45	5 x 45	4000 770 800	50,95
100	45	5 x 45	4000 770 801	51,95
100	45	5 x 45	4000 770 802	56,95
100	45	5 x 45	4000 770 803	56,95
100	45	5 x 45	4000 770 804	53,95
100	45	5 x 45	4000 770 805	58,95
100	45	5 x 45	4000 770 806	61,95
100	45	5 x 45	4000 770 807	78,95

WC01

ASW

1"
25,4 mm**Verlengstuk 550**

25,4 mm (1")-vierkantaandrijving DIN 3121 · Type H 25 · Met stiftboring en ringgroef · Van speciaal staal · Oppervlak staalgrijs · Geolied

Aandrijving: Buitenvierkant met doorgangboring

Voor de hoogste belasting bij elektrische en/of perslucht-slagschroevendraaiers

GEDORE
WERKZEUGE FÜR'S LEBEN1"
25,4 mm**Verlengstuk schroefmachine**

25 mm (1")-vierkantaandrijving conform DIN 3121 · ISO 1174 vorm F en H · Met stiftboring en ringgroef · Speciaal staal · Mangaangefosfateerd

Voor de hoogste belasting bij elektrische en/of perslucht-slagschroevendraaiers

Lengte [mm]	Passende borgring Ø [mm]	Passende borgpin Ø x l [mm]	Art.nr.	EUR	Passende borgring Ø [mm]	Passende borgpin Ø x l [mm]	Art.nr.	EUR
175	45	5 x 45	4000 820 972	40,95	-	-	-	-
250	45	5 x 45	4000 820 973	47,95	-	-	-	-
300	-	-	-	-	45	5 x 45	4000 773 549	72,95
330	45	5 x 45	4000 820 974	60,95	-	-	-	-
400	-	-	-	-	45	5 x 45	4000 773 550	86,95
				WK13				WC01

ASW

1"
25,4 mm**Cardangewricht 450 KG-4**

25,4 mm (1")-vierkantaandrijving DIN 3121 · Vorm H 25 · Met stiftboring en ringgroef · Van speciaal staal · Oppervlak staalgrijs · Geolied

Aandrijving: Buitenvierkant met doorgangboring

Voor de hoogste belasting bij elektrische en/of perslucht-slagschroevendraaiers



Lengte [mm]	Passende borgring Ø [mm]	Passende borgpin Ø x l [mm]	Art.nr.	EUR	CS
110	45	5,0 x 45	4000 820 977	85,95	WK13

ASW

1"
25,4 mm**Kracht koppelstuk 750 SWH**

Met binnen/buitenvierkant en snelwisselkop

Aandrijving: 25,4 mm (1")-vierkant, DIN 3121-vorm · H 25

Aandrijving: Buitenvierkant · DIN 3120-vorm A met verende kogel

Bijzondere productvoordelen:

- Snelheid: Geen inzetstuk van stift en rubber borgring (aandrijvingszijde)
- Veiligheid: Gereedschap kan niet per ongeluk worden losgetrokken

Diameter [mm]	Lengte [mm]	Art.nr.	EUR	CS
54	96	4000 820 870	79,95	WK13

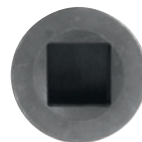
GEDORE
WERKZEUGE FÜR'S LEBEN1"
25,4 mm**Cardangewricht schroefmachine KB 2195**

25 mm (1")-vierkantaandrijving conform DIN 3121 · ISO 1174 vorm F en H · Speciaal staal · Mangaangefosfateerd

Voor de hoogste belasting bij elektrische en/of perslucht-slagschroevendraaiers

Lengte [mm]	Passende borgpin Ø x l [mm]	Art.nr.	EUR	CS
45	5 x 45	4000 773 559	195,00	WC01

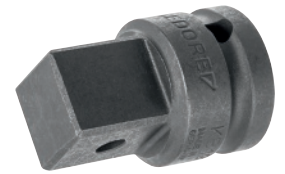
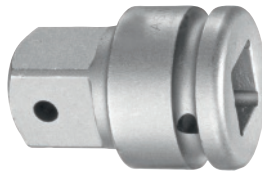

Verloopstuk 450 - 3

Voor machine-dopsleutel · **Aandrijving: 25,4 mm**
(1")-vierkantaandrijving DIN 3121 · Type H 25 · Met stiftboring en ringgroef

Aandrijving: 38,1 mm (1 1/2")-vierkant DIN 3121 met doorvoerboring · Van speciaal staal · Oppervlak staalgrijs · Geolied

Voor de hoogste belasting bij elektrische en/of perslucht-slagschroevendraaiers

Verloopstuk KB 2137

Vierkantaandrijving conform DIN 3121 · ISO 1174 vorm F en H · Met stiftboring en ringgroef · Speciaal staal · Mangaangefosfateerd

Aandrijving: 25 mm (1")-binnenvierkant
Aandrijving: 40 mm (1 1/2")-buitenvierkant

Voor de hoogste belasting bij elektrische en/of perslucht-slagschroevendraaiers

Lengte [mm]	Passende borgring Ø [mm]	Passende borgpin Ø x l [mm]	Art.nr.	EUR
85	-	-	-	-
91	45	5 x 45	4000 820 981	73,95

WK13

Passende borgring Ø [mm]	Passende borgpin Ø x l [mm]	Art.nr.	EUR
45	5 x 45	4000 773 362	159,00
-	-	-	-

WC01

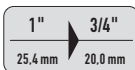
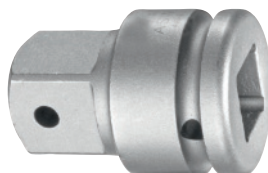

Verloopstuk 450-2

Aandrijving: 25,4 mm (1")-vierkant DIN 3121 · Vorm H 25 · Met stiftboring en ringgroef

Aandrijving: 20 mm (3/4")-vierkant DIN 3121 met doorvoerboring · Van speciaal staal · Oppervlak staalgrijs · Geolied

Voor de hoogste belasting bij elektrische en/of perslucht-slagschroevendraaiers

Verloopstuk KB 2132

25 mm (1")-vierkantaandrijving conform DIN 3121 · ISO 1174 vorm F en H met stiftboring en ringgroef · Speciaal staal · Mangaangefosfateerd

Aandrijving: 25 mm (1")-binnenvierkant
Aandrijving: 20 mm (3/4")-buitenvierkant

Voor de hoogste belasting bij elektrische en/of perslucht-slagschroevendraaiers

Lengte [mm]	Passende borgring Ø [mm]	Passende borgpin Ø x l [mm]	Art.nr.	EUR
75	45	5 x 45	4000 820 979	22,95
77	-	-	-	-

WK13

Passende borgring Ø [mm]	Passende borgpin Ø x l [mm]	Art.nr.	EUR
-	-	-	-
45	5 x 45	4000 773 323	34,95

WC01



1"
25,4 mm

1"
25,4 mm

Borgring 750 GR

Voor machinedopsleutelbit - 25 mm (1")-vierkantaandrijving

Borgring KB 2170

Voor machinedopsleutelbits

Buiten-Ø ca. [mm]	VE	Art.nr.	EUR
45	5	4000 820 742	2,50 ¹⁾ WU00

Buiten-Ø ca. [mm]	VE	Art.nr.	EUR
45	10	4000 773 532	2,60 ¹⁾ WC01

¹⁾ prijs per ring



1"
25,4 mm

1"
25,4 mm

Borgpin 750 ST

Voor machinedopsleutelbit 25 mm (1")-vierkantaandrijving

Borgpin KB 2175

Voor machinedopsleutelbits

Ø x l mm	VE	Art.nr.	EUR
5 x 45	5	4000 820 743	2,70 ¹⁾ WU00

Ø x l mm	VE	Art.nr.	EUR
5 x 45	10	4000 773 542	2,60 ¹⁾ WC01

¹⁾ prijs per stift



... vindt u op pagina 5/211

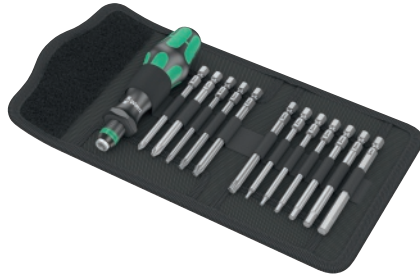

Schroevendraaier-set Bicycle Set 2

Bezetting afgestemd voor de service en de reparatie van fietsen · Met omkeerklings en handhouder met meercomponenten-Kraftform-greep en snelwisselkop (Rapidaptor-technologie) · Geschikt voor bits C 6,3 en E 6,3

Inhoud:

- 1 handhouder (119 mm)
- Elk 1 omkeerkring voor schroeven met **kruiskop (PH)** mt. 1/2
- 1 omkeerkring voor schroeven met **binnen-TORX®-profiel** mt. T 10/20/25/30
- Elk 1 omkeerkring voor schroeven met **binnenzeskantprofiel** (Hex-Plus-technologie) mt. 2/2,5/3/4/5/6 mm
- Alle omkeerklings 89 mm lang

Inhoud	Bezetting	Art.nr.	EUR	CS
13-delig	PH/TORX/6-KT.	4000 829 861	58,95	WX01



Bit-/dopsleutel-set Bicycle Set 3

Bezetting afgestemd voor de service en de reparatie van fietsen · Uitgerust met 28 bits, bit-ratel (cycloopratel - volledig stalen uitvoering met directe bitopname), bithouder met snelwisselkop (Rapidaptor-technologie) en 7 gangbare dopsleutelbits 6,3 mm (1/4")

Inhoud:

- 1 **handgreep** met magnetische bitopname (78 mm)
- 1 **bithouder** met snelwisselkop (Rapidaptor-technologie) - (50 mm)
- 1 **bit-ratel** (87 mm)
- Elk 1 **dopsleutelbit 6,3 mm** (1/4")-vierkantaandrijving SW 5,5/6/7/8/10/13/15 mm

Bits:

- Voor **sleufschroeven** elk 1 st. mt. 4,0 x 0,5/4,5 x 0,6/5,5 x 1,0 mm*
 - Voor schroeven met **kruiskop (PH)** 1 st. mt. 1/2 st. mt. 2/1 st. mt. 3*
 - Voor schroeven met **binnen-TORX®-profiel** elk 1 st. mt. T 10/15/2 st. mt. 20/25/1 st. mt. 27/30/40*
 - Voor schroeven met **binnenzeskantprofiel** elk 1 st. mt. 2/2,5/3/4/5/6/8 mm**
 - Voor schroeven met **binnenzeskantprofiel** elk 1 st. mt. 3/4/5/6/8***
 - 1 bitbox leeg voor een verminderde, individuele uitrusting (om mee te nemen op fietstochten)
 - 1 adapter 6,3 mm (1/4")-buitenvierkant naar 6,3 mm (1/4")-buitenzeskant
- * Taaihard met torsiezone
 ** Taaihard met Hex-Plus-technologie
 *** Taaihard met kogelkop

Levering in compacte box met oppervlak beschermend buitenmateriaal

Inhoud	Uitvoering	Art.nr.	EUR	CS
39-delig	Met handhouder	4000 829 862	92,95	WX04



Haakse Schroevendraaier-set Bicycle Set 4

Met kogelkop aan de lange voet · Voor binnenzeskantschroeven en voor schroeven met binnen-TORX®-profiel · Elke sleutel voor snelle toewijzing met kleurcode met maataanduiding · Die slangommanteling zorgt voor aangenaam werken bij lage temperaturen · Vanaf SW 3 / en T10-T25 met klemfunctie

Levering in robuuste vouwtas

Inhoud	Sleutel-w. [mm]	Afmetingen	Art.nr.	EUR	CS
9-delig	2/2,5/3/4/5/6/8	T10/T25	4000 829 863	45,95	WX05



Momentsleutel-set Bicycle Set Torque 1

Bezetting afgestemd voor de service en de reparatie van fietsen · Schakelnauwkeurigheid ±4 % van de ingestelde waarde

Inhoud:

- 1 momentsleutel met **6,3 mm** (1/4")-vierkantaandrijving
- Elk 1 **dopsleutelbit** voor schroeven met **binnen-TORX®-profiel** mt. T 10/20/25/30**
- Elk 1 **dopsleutelbit** voor schroeven met **binnenzeskantprofiel** mt. 3 x 28/4 x 28/5 x 28/5 x 100/6 x 28/6 x 100/8 x 28 mm**
- Elk 1 **dopsleutelbit** voor schroeven met **buitenzeskantprofiel** mt. 10 x 23/13 x 23/14 x 23/15 x 23 mm

* Met Tool finder-systeem

** Met klemfunctie en Tool finder-systeem

Levering in compacte box met buitenmateriaal van textiel

Aandrijv- vierkant [mm] (inch)	Inhoud	Werk- bereik [Nm]	Werk- bereik [lbf.ft]	Schaal- verdeling [Nm]	Art.nr.	EUR	CS
6,3 (1/4)	16-delig	2,5 - 25	1-18	0,1	8000 544 748	235,00	WB25



NIEUW



1



2



3



4



5



Bit IMPAKTOR Diamond

Voor zeer harde schroefcondities en impact-schroefmachines ·
Diamantgecoat · Take it easy tool finder-systeem

Aandrijving bij lengte van 25 mm: 6,3 mm (1/4")-zeskant conform
DIN ISO 1173-C 6,3

Aandrijving bij lengte van 50 mm: 6,3 mm (1/4")-zeskant conform
DIN ISO 1173-E 6,3

Levering in hersluitbare box met 10 bits met een lengte van 25 mm
Levering in hersluitbare box met 5 bits met een lengte van 50 mm

Maat	Lengte [mm]	Afb.	Art.nr.	EUR	CS
Voor schroeven met kruiskop (PH)					
PH2	25	1	4000 829 267	25,95 ¹⁾	WX03
PH3	25	1	4000 829 268	25,95 ¹⁾	WX03
PH2	50	-	4000 829 269	19,75 ¹⁾	WX03
PH3	50	-	4000 829 270	19,75 ¹⁾	WX03
Voor schroeven met kruiskop (PZD)					
PZD2	25	2	4000 829 271	25,95 ¹⁾	WX03
PZD3	25	2	4000 829 272	25,95 ¹⁾	WX03
PZD2	50	-	4000 829 273	19,75 ¹⁾	WX03
PZD3	50	-	4000 829 274	19,75 ¹⁾	WX03
Voor schroeven met binnenzeskantprofiel					
4 mm	25	3	4000 829 275	29,95 ¹⁾	WX03
5 mm	25	3	4000 829 276	29,95 ¹⁾	WX03
6 mm	25	3	4000 829 277	29,95 ¹⁾	WX03
4 mm	50	-	4000 829 278	22,95 ¹⁾	WX03
5 mm	50	-	4000 829 279	22,95 ¹⁾	WX03
6 mm	50	-	4000 829 280	22,95 ¹⁾	WX03
Voor schroeven met binnen-TORX® - profiel					
T10	25	4	4000 829 281	29,95 ¹⁾	WX03
T15	25	4	4000 829 282	29,95 ¹⁾	WX03
T20	25	4	4000 829 283	29,95 ¹⁾	WX03
T20	50	5	4000 829 284	22,95 ¹⁾	WX03
T25	25	4	4000 829 285	29,95 ¹⁾	WX03
T30	25	4	4000 829 286	29,95 ¹⁾	WX03
T40	25	4	4000 829 287	29,95 ¹⁾	WX03
T25	50	5	4000 829 288	22,95 ¹⁾	WX03
T30	50	5	4000 829 289	22,95 ¹⁾	WX03
T40	50	5	4000 829 290	22,95 ¹⁾	WX03

¹⁾ prijs per box



Levering zonder
schroevendraaier

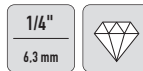

Bit-grootverpakking IMPAKTOR Diamond

Voor zeer harde schroefcondities en impact-schroefmachines ·
Diamantgecoat · Take it easy tool finder-systeem

Aandrijving: 6,3 mm (1/4")-zeskant conform DIN ISO 1173-C 6,3

Levering in hersluitbare box

Inhoud	Maat	Lengte [mm]	Art.nr.	EUR	CS
15-delig	PH 2	25	4000 829 001	31,95 ¹⁾	WX04
15-delig	PZD 2	25	4000 829 002	31,95 ¹⁾	WX04
15-delig	T 20	25	4000 829 003	36,95 ¹⁾	WX04
15-delig	T 25	25	4000 829 004	36,95 ¹⁾	WX04
15-delig	T 30	25	4000 829 005	36,95 ¹⁾	WX04

¹⁾ prijs per box



Levering zonder
schroevendraaier

Bithouder 897/4 IMP R

Met ringmagneet · Voor zeer harde schroefcondities en impact-
schroefmachines · Voor afivering van extreme impuls pieken · Met

ringmagneet om eenvoudig lange en zware schroeven vast te houden ·
De ringmagneet kan naar behoefte worden teruggeschoven en daardoor
uitgeschakeld worden · Met borging en magneet

Aandrijving: Geschikt voor bits 6,3 mm (1/4")- buitenzeskantaandrijving
conform DIN ISO 1173-C 6,3

Aandrijving: 6,3 mm (1/4")-zeskant passend voor schroefmachines met
opname conform DIN 1173-F 6,3

Lengte [mm]	Art.nr.	EUR	CS
75	4000 829 040	21,95	WX04



4000 829 044



4000 829 047



Levering zonder schroevendraaier



Bitassortiment Bit-Check

Met **IMPAKTOR**-technologie
Voor zeer harde schroefcondities en impact-schroefmachines · Bits diamantgecoat · Take it easy tool finder-systeem

Inhoud 4000 829 044 (bit check 6 Impaktor 1):

- Elk 1 bit voor schroeven met **kruiskop (PH)** mt. 2/3*
- Elk 1 bit voor schroeven met **kruiskop (PZD)** mt. 2/3*
- Elk 1 bit voor schroeven met **binnen-TORX®-profiel** mt. T 25/T30*

Inhoud 4000 829 046 (bit-check 10 Impaktor 1):

- 1 bithouder **IMPAKTOR met ringmagneet** en borgring (75 mm lang)
- Bits voor schroeven met **kruiskop (PZD)** 3 st. mt. 2/1 st. mt. 3**
- Bits voor schroeven met **binnen-TORX®-profiel** 3 st. mt. T 25/1 st. mt. T 30/1 st. mt. T 40**

Inhoud 4000 829 047 (bit-check 30 Impaktor 1):

- 1 bithouder **IMPAKTOR met ringmagneet** en borgring (75 mm lang)
- Bits voor schroeven met **kruiskop (PH)**, 2 st. mt. 1/3 st. mt. 2/2 st. mt. 3**
- Bits voor schroeven met **kruiskop (PZD)**, 2 st. mt. 1/3 st. mt. 2/2 st. mt. 3**
- Bits voor schroeven met **binnen-TORX®-profiel**, 1 st. mt. T 10/1 st. mt. T 15/2 st. mt. T 20/3 st. mt. T 25/2 st. mt. T 30/2 st. mt. T 40**
- Bits voor schroeven met **binnenzeskantprofiel**, mt. 3/4/5/6 mm**

* = Bitlengte telkens 50 mm

** = Bitlengte telkens 25 mm

Wordt geleverd in kunststof box

Inhoud		Art.nr.	EUR	CS
6-delig	⊕ ⊕ ⊕	4000 829 044	26,95	WX04
10-delig	⊕ ⊕ ⊕	4000 829 046	46,95	WX04
30-delig	⊕ ⊕ ⊕ ⊕ ⊕ ⊕	4000 829 047	66,95	WX04



Bitassortiment SHOCKWAVE™

Lasergeharde WEAR GUARD TIP™-bitpunt, nauwkeurig passend en een lange levensduur · SHOCK ZONE™-geometrie - zeer flexibel om de inwerking van slagen te absorberen · Speciale staallegering voor SHOCKWAVE™-bits

Geschikt voor accu- en slagschroevendraaiers

Inhoud:

- 1 bithalter **6,3 mm (1/4")-zeskant**-opname SHOCKWAVE™ slagvast (73 mm)
- Bits voor schroeven met **kruiskop (PH)**:
1 st. mt. 1/2 st. mt. 2/1 st. mt. 3*
- Bits voor schroeven met **kruiskop (PZD)**:
1 st. mt. 1/2 st. mt. 2/1 st. mt. 3*
- Bits voor schroeven met **binnen-Torx®-profiel**:
2 st. mt. T 10/2 st. mt. T 15/3 st. mt. T 20/3 st. mt. T 25/1 st. mt. T 30/1 st. mt. T 40*
- Elk 1 bit met boring voor schroeven met **binnen-TORX®-profiel** mt. T 7/9/10/15/20/25*
- Elk 1 bit voor schroeven met **binnenzeskantprofiel** mt. 4/5/6 mm* * 25 mm lang

Wordt geleverd in kunststof box

Inhoud	Bezetting	Art.nr.	EUR	CS
32-delig	PH/PZD/TX/6KT.	8000 382 367	20,95	WX59



Bitassortiment SHOCKWAVE™

Lasergeharde WEAR GUARD TIP™-bitpunt, nauwkeurig passend en een lange levensduur · SHOCK ZONE™-geometrie - zeer flexibel om de inwerking van slagen te absorberen · Speciale staallegering voor SHOCKWAVE™-bits

Geschikt voor accu- en slagschroevendraaiers

Inhoud:

- Bits voor schroeven met **binnen-Torx®-profiel**:
2 st. T 10 / 4 st. T 15 / 5 st. T 20 / 5 st. T 25 / 5 st. T 30 / 2 st. T 40 / 1 st. T 50
- Elk 1 bit met gat voor schroeven met **binnen-Torx®-profiel** mt. T 7 / T 8 / 9 / 10 / 15 / 20 / 25
- 1 snelwisseladapter SHOCKWAVE™ **6,3 mm (1/4")** (73 mm)

Wordt geleverd in kunststof box

Inhoud	Bezetting	Art.nr.	EUR	CS
32-delig	TX/TX-BO	8000 634 978	20,95	WX59

Milwaukee

NIEUW

Milwaukee

NIEUW

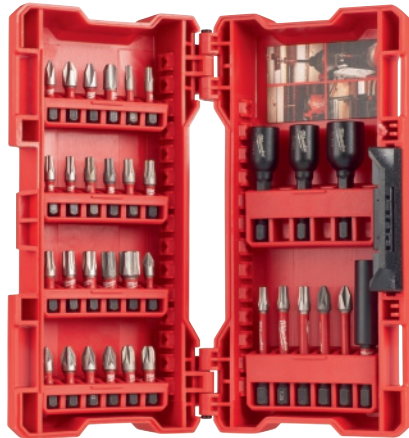

Bitassortiment Shockwave™ Gen II

Lasergeharde WEAR GUARD TIP™-bitpunt, nauwkeurig passend en een lange levensduur · SHOCK ZONE™-geometrie - zeer flexibel om de inwerking van slagen te absorberen · Speciale staallegering voor SHOCKWAVE™-bits

Geschikt voor accu- en slagschroevendraaiers

Inhoud:

- 1 bithouder met magneet SHOCKWAVE™ slagvast (60 mm)
- Elk 1 SHOCKWAVE™-dopsleutel **6-kant** mt. 7/8/10 mm (48 mm)
- Bits voor schroeven met **kruiskop (PH)**:
1 st. mt. 1/2 st. mt. 2/1 st. mt. 3*
- Bits voor schroeven met **kruiskop (PZD)**:
2 st. mt. 1/3 st. mt. 2/2 st. mt. 3*
- Bits voor schroeven met **binnen-Torx®-profiel**:
2 st. T 10/2 st. T 15/3 st. T 20/2 st. T 25/2 st. T 30/
1 st. T 40/1 st. T 50*
- 1 bit voor schroeven met **kruiskop (PH)** mt. 2**
- 1 bit voor schroeven met **kruiskop (PZD)** mt. 2**
- Elk 1 bit voor schroeven met **binnen-Torx®-profiel**
T 15/20/25**

* 25 mm lang
** 50 mm lang

Wordt geleverd in kunststof box

Inhoud	Bezetting	Art.nr.	EUR	CS
33-delig	PH/PZ/TX/HEX	8000 384 914	46,95	WX59



Bitassortiment Shockwave™ Gen II

Lasergeharde WEAR GUARD TIP™-bitpunt, nauwkeurig passend en een lange levensduur · SHOCK ZONE™-geometrie - zeer flexibel om de inwerking van slagen te absorberen · Speciale staallegering voor SHOCKWAVE™-bits

Geschikt voor accu- en slagschroevendraaiers

Inhoud:

- 1 bithouder met magneet SHOCKWAVE™ slagvast (60 mm)
- Bits voor schroeven met **kruiskop (PH)**:
2 st. mt. 1/3 st. mt. 2/1 st. mt. 3*
- Bits voor schroeven met **kruiskop (PZD)**:
3 st. mt. 1/4 st. mt. 2/2 st. mt. 3*
- Bits voor schroeven met **binnen-Torx®-profiel**:
3 st. T 10/3 st. T 15/4 st. T 20/4 st. T 25/4 st. T 30/3 st.
T 40/2 st. T 50*
- Elk 2 bits voor schroeven met **binnen-zeskantprofiel**
mt. 4/5 mm*
- Elk 2 bits voor **sleufschroeven** mt. 4,5/5,5 mm*, 6,5 mm
- Elk 1 bit voor schroeven met **kruiskop (PH)** mt. 1/2**
- Elk 1 bit voor schroeven met **binnen-TORX®-profiel**
mt. T 10/15/20/25**

* 25 mm lang
** 50 mm lang

Wordt geleverd in kunststof box

Inhoud	Bezetting	Art.nr.	EUR	CS
56-delig	Sleuf/PH/PZD/TX/6KT.	8000 384 917	49,95	WX59



Bit

Taaihard · Voor universeel gebruik · S2-staal · Voor hand- en machinetoepassingen (conv. accuschroevendraaier)

Aandrijving bij lengte 25 mm: **6,3 mm** (1/4")-zeskant conform DIN 3126 - C 6,3
Aandrijving bij lengte 50/89 mm: **6,3 mm** (1/4")-zeskant conform DIN 3126 - E 6,3

Snijkant-B. [mm]	Snijvlak-st. [mm]	Lengte [mm]	VE	Art.nr.	EUR	CS
4,5	0,6	25	⊖	10 4000 829 105	0,30 ¹⁾	PK05
5,5	1	25	⊖	10 4000 829 106	0,30 ¹⁾	PK05
6,5	1,2	25	⊖	10 4000 829 107	0,40 ¹⁾	PK05
4,5	0,6	50	⊖	10 4000 829 196	0,60 ¹⁾	PK05
5,5	1	50	⊖	10 4000 829 197	0,60 ¹⁾	PK05
6,5	1,2	50	⊖	10 4000 829 198	0,60 ¹⁾	PK05
4,5	0,6	89	⊖	10 4000 829 199	1,15 ¹⁾	PK05
5,5	1	89	⊖	10 4000 829 200	1,15 ¹⁾	PK05

¹⁾ prijs per st.

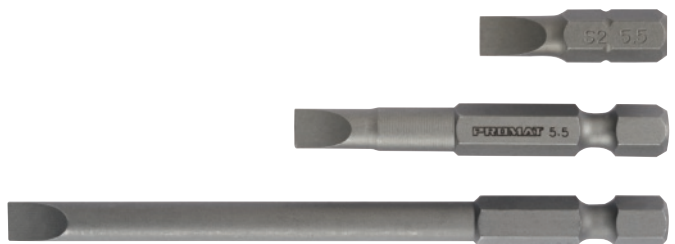

PROMAT

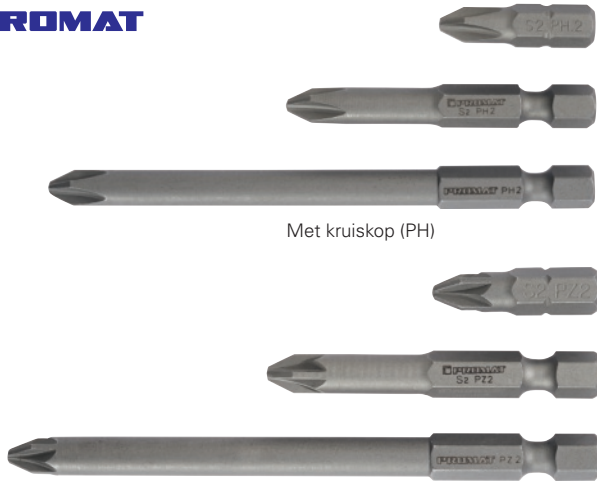

Met kruiskop (PH)

Met kruiskop (PZD)

1/4"
6,3 mm



Bit

Taaihard · Voor universeel gebruik · 2-staal · Voor hand- en machinetoepassingen (conv. accuschroevendraaier)

Aandrijving bij lengte 25 mm: **6,3 mm** (1/4")-zeskant conform DIN 3126 - C 6,3
Aandrijving bij lengte 50/89 mm: **6,3 mm** (1/4")-zeskant conform DIN 3126 - E 6,3

Maat	Lengte [mm]	Afb.	VE	Art.nr.	EUR	CS
Voor schroeven met kruiskop (PH)						
PH 1	25	1	+	10 4000 829 113	0,30 ¹⁾	PK05
PH 2	25	1	+	10 4000 829 114	0,30 ¹⁾	PK05
PH 3	25	1	+	10 4000 829 115	0,40 ¹⁾	PK05
PH 1	50	-	+	10 4000 829 202	0,60 ¹⁾	PK05
PH 2	50	-	+	10 4000 829 203	0,60 ¹⁾	PK05
PH 3	50	-	+	10 4000 829 204	0,60 ¹⁾	PK05
PH 1	89	-	+	10 4000 829 205	1,10 ¹⁾	PK05
PH 2	89	-	+	10 4000 829 206	1,10 ¹⁾	PK05
PH 3	89	-	+	10 4000 829 207	1,20 ¹⁾	PK05
Voor schroeven met kruiskop (PZD)						
PZD 1	25	2	+	10 4000 829 131	0,30 ¹⁾	PK05
PZD 2	25	2	+	10 4000 829 132	0,30 ¹⁾	PK05
PZD 3	25	2	+	10 4000 829 133	0,40 ¹⁾	PK05
PZD 1	50	-	+	10 4000 829 208	0,60 ¹⁾	PK05
PZD 2	50	-	+	10 4000 829 209	0,60 ¹⁾	PK05
PZD 3	50	-	+	10 4000 829 210	0,60 ¹⁾	PK05
PZD 1	89	-	+	10 4000 829 211	1,15 ¹⁾	PK05
PZD 2	89	-	+	10 4000 829 212	1,15 ¹⁾	PK05

¹⁾ prijs per st.

PROMAT

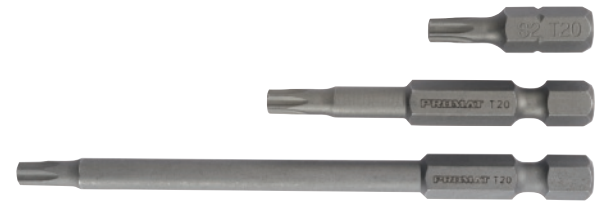

1/4"
6,3 mm



Bit

Taaihard · Voor universeel gebruik · S2-staal · Voor hand- en machinetoepassingen · (Conv. accuschroevendraaier)

Aandrijving bij lengte 25 mm: **6,3 mm** (1/4")-zeskant conform DIN 3126 - C 6,3
Aandrijving bij lengte 50/89 mm: **6,3 mm** (1/4")-zeskant conform DIN 3126 - E 6,3

Maat	Lengte [mm]	VE	Art.nr.	EUR	CS
Voor schroeven met binnen-TORX®-profiel					
T 5	25	10	4000 829 158	0,40 ¹⁾	PK05
T 6	25	10	4000 829 159	0,40 ¹⁾	PK05
T 7	25	10	4000 829 160	0,40 ¹⁾	PK05
T 8	25	10	4000 829 161	0,40 ¹⁾	PK05
T 9	25	10	4000 829 162	0,40 ¹⁾	PK05
T 10	25	10	4000 829 163	0,40 ¹⁾	PK05
T 15	25	10	4000 829 164	0,40 ¹⁾	PK05
T 20	25	10	4000 829 165	0,40 ¹⁾	PK05
T 25	25	10	4000 829 166	0,40 ¹⁾	PK05
T 27	25	10	4000 829 167	0,40 ¹⁾	PK05
T 30	25	10	4000 829 168	0,40 ¹⁾	PK05
T 40	25	10	4000 829 169	0,40 ¹⁾	PK05
T 8	50	10	4000 829 217	0,60 ¹⁾	PK05
T 10	50	10	4000 829 219	0,60 ¹⁾	PK05
T 15	50	10	4000 829 220	0,60 ¹⁾	PK05
T 20	50	10	4000 829 221	0,60 ¹⁾	PK05
T 25	50	10	4000 829 225	0,65 ¹⁾	PK05
T 30	50	10	4000 829 227	0,65 ¹⁾	PK05
T 40	50	10	4000 829 228	0,65 ¹⁾	PK05
T 10	89	10	4000 829 234	1,20 ¹⁾	PK05
T 15	89	10	4000 829 235	1,20 ¹⁾	PK05
T 20	89	10	4000 829 236	1,15 ¹⁾	PK05
T 25	89	10	4000 829 237	1,25 ¹⁾	PK05
T 30	89	10	4000 829 239	1,25 ¹⁾	PK05
T 40	89	10	4000 829 240	1,25 ¹⁾	PK05

¹⁾ prijs per st.

PROMAT

1/4"
6,3 mm



Bit

Met torsiezone · Taaihard · Voor universeel gebruik · S2-staal · Voor hand- en machinetoepassingen · (Conv. accuschroevendraaier)

Aandrijving: **6,3 mm** (1/4")-zeskant conform DIN 3126 - C 6,3

Maat	Lengte [mm]	VE	Art.nr.	EUR	CS
Voor schroeven met kruiskop (PH)					
PH 1	25	+	10 4000 829 116	0,55 ¹⁾	PK05
PH 2	25	+	10 4000 829 117	0,55 ¹⁾	PK05
Voor schroeven met kruiskop (PZD)					
PZD 1	25	+	10 4000 829 121	0,55 ¹⁾	PK05
PZD 2	25	+	10 4000 829 122	0,55 ¹⁾	PK05
PZD 3	25	+	10 4000 829 123	0,55 ¹⁾	PK05

¹⁾ prijs per st.

PROMAT

1/4"
6,3 mm



Bit

Met torsiezone · Taaihard · Voor universeel gebruik · S2-staal · Voor hand- en machinetoepassingen · (Conv. accuschroevendraaier)

Aandrijving: **6,3 mm** (1/4")-zeskant conform DIN 3126 - C 6,3

Maat	Lengte [mm]	VE	Art.nr.	EUR	CS
Voor schroeven met binnen-TORX®-profiel					
T 10	25	10	4000 829 170	0,55 ¹⁾	PK05
T 15	25	10	4000 829 171	0,55 ¹⁾	PK05
T 20	25	10	4000 829 172	0,55 ¹⁾	PK05
T 25	25	10	4000 829 173	0,55 ¹⁾	PK05
T 30	25	10	4000 829 182	0,55 ¹⁾	PK05
T 40	25	10	4000 829 183	0,55 ¹⁾	PK05

¹⁾ prijs per st.

PROMAT

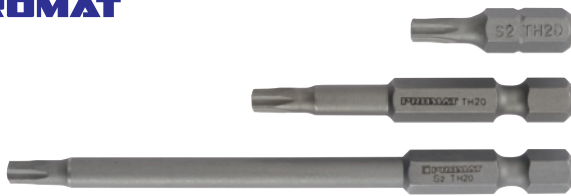

Bit
Taaihard · Voor universeel gebruik · S2-staal · **Met gat** · Voor hand- en machinetoepassingen · (Conv. accuboort)
 Aandrijving bij lengte 25 mm: **6,3 mm** (1/4")-zeskant conform DIN 3126 - C 6,3
 Aandrijving bij lengte 50/89 mm: **6,3 mm** (1/4")-zeskant conform DIN 3126 - E 6,3

Maat	Lengte [mm]	VE	Art.nr.	EUR	CS
Voor schroeven met binnen-TORX®-profiel ook met borgpin					
T 7	25	10	4000 829 186	0,45 ¹⁾	PK05
T 8	25	10	4000 829 187	0,45 ¹⁾	PK05
T 9	25	10	4000 829 188	0,45 ¹⁾	PK05
T 10	25	10	4000 829 189	0,45 ¹⁾	PK05
T 15	25	10	4000 829 190	0,45 ¹⁾	PK05
T 20	25	10	4000 829 191	0,45 ¹⁾	PK05
T 25	25	10	4000 829 192	0,45 ¹⁾	PK05
T 27	25	10	4000 829 193	0,45 ¹⁾	PK05
T 30	25	10	4000 829 195	0,45 ¹⁾	PK05
T 40	25	10	4000 829 194	0,45 ¹⁾	PK05
T 20	50	10	4000 829 243	0,80 ¹⁾	PK05
T 25	50	10	4000 829 244	0,80 ¹⁾	PK05
T 30	50	10	4000 829 246	0,80 ¹⁾	PK05
T 40	50	10	4000 829 247	0,80 ¹⁾	PK05
T 20	89	10	4000 829 250	1,45 ¹⁾	PK05
T 25	89	10	4000 829 251	1,45 ¹⁾	PK05
T 30	89	10	4000 829 253	1,55 ¹⁾	PK05

¹⁾ prijs per st.

PROMAT



Bit
Taaihard · Voor universeel gebruik · S2-staal · Voor hand- en machinetoepassingen · (Conv. accuschroevendraaier)
 Aandrijving bij lengte 25 mm: **6,3 mm** (1/4")-zeskant conform DIN 3126 - C 6,3
 Aandrijving bij lengte 50/89 mm: **6,3 mm** (1/4")-zeskant conform DIN 3126 - E 6,3

Maat [mm]	Lengte [mm]	VE	Art.nr.	EUR	CS
Voor schroeven met binnenzeskantprofiel					
2	25	10	4000 829 174	0,40 ¹⁾	PK05
2,5	25	10	4000 829 175	0,40 ¹⁾	PK05
3	25	10	4000 829 176	0,40 ¹⁾	PK05
4	25	10	4000 829 177	0,40 ¹⁾	PK05
5	25	10	4000 829 178	0,40 ¹⁾	PK05
6	25	10	4000 829 179	0,40 ¹⁾	PK05
8	25	10	4000 829 180	0,70 ¹⁾	PK05
10	25	10	4000 829 184	0,90 ¹⁾	PK05
2	50	10	4000 829 255	0,60 ¹⁾	PK05
2,5	50	10	4000 829 256	0,60 ¹⁾	PK05
3	50	10	4000 829 257	0,60 ¹⁾	PK05
4	50	10	4000 829 258	0,65 ¹⁾	PK05
5	50	10	4000 829 259	0,65 ¹⁾	PK05
6	50	10	4000 829 260	0,70 ¹⁾	PK05
2,5	89	10	4000 829 262	1,20 ¹⁾	PK05
3	89	10	4000 829 263	1,20 ¹⁾	PK05
4	89	10	4000 829 264	1,25 ¹⁾	PK05
5	89	10	4000 829 265	1,25 ¹⁾	PK05
6	89	10	4000 829 266	1,35 ¹⁾	PK05

¹⁾ prijs per st.

Wera
BE A TOOL REBEL

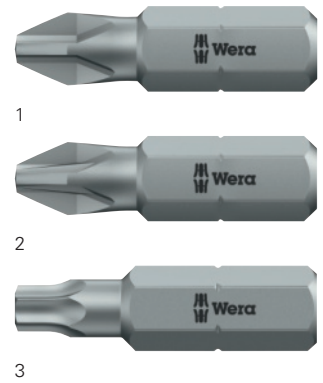

Bit
Taaihard · Voor universeel gebruik · Voor hand- en machinetoepassingen (conv. accuschroevendraaier)

Aandrijving: 6,3 mm (1/4")-zeskant volgens DIN ISO 1173-C 6,3

Maat	Lengte [mm]	Afb.	VE	Art.nr.	EUR	CS
Voor schroeven met kruiskop (PH)						
PH 1	25	1	10	4000 829 311	0,55 ¹⁾	WX03
PH 2	25	1	10	4000 829 312	0,55 ¹⁾	WX03
PH 3	25	1	10	4000 829 313	0,55 ¹⁾	WX03
Voor schroeven met kruiskop (PZD)						
PZD 1	25	2	10	4000 829 321	0,55 ¹⁾	WX03
PZD 2	25	2	10	4000 829 322	0,55 ¹⁾	WX03
PZD 3	25	2	10	4000 829 323	0,55 ¹⁾	WX03
PZD 4	32	2	10	4000 829 324	3,30 ¹⁾	WX03
Voor schroeven met binnen-TORX®-profiel						
T 10	25	3	10	4000 829 330	0,95 ¹⁾	WX03
T 15	25	3	10	4000 829 331	0,95 ¹⁾	WX03
T 20	25	3	10	4000 829 332	0,95 ¹⁾	WX03
T 25	25	3	10	4000 829 333	0,95 ¹⁾	WX03
T 27	25	3	10	4000 829 334	0,95 ¹⁾	WX03
T 30	25	3	10	4000 829 335	0,95 ¹⁾	WX03
T 40	25	3	10	4000 829 336	0,95 ¹⁾	WX03

¹⁾ prijs per st.

Wera
BE A TOOL REBEL



Bit-grootverpakking
Taaihard · Voor universeel gebruik · Voor hand- en machinetoepassingen (conv. accuschroevendraaier)

Aandrijving: 6,3 mm (1/4")-zeskant conform DIN ISO 1173-C 6,3

Levering in hersluitbare box

Inhoud	Maat	Lengte [mm]	Art.nr.	EUR	CS
20-delig	PH 2	25	4000 829 006	9,95 ¹⁾	WX04
20-delig	PZD 2	25	4000 829 007	9,95 ¹⁾	WX04
20-delig	T 20	25	4000 829 008	13,75 ¹⁾	WX04
20-delig	T 25	25	4000 829 009	13,75 ¹⁾	WX04

¹⁾ prijs per box



Bit-grootverpakking

Taaihard · Voor universeel gebruik · Voor hand- en machinetoepassingen (conv. accuschroevendraaier)

Aandrijving: 6,3 mm (1/4")-zeskant conform DIN ISO 1173-C 6,3

Wordt geleverd in kunststof box

Inhoud	Maat	Lengte [mm]	Art.nr.	EUR	CS
100-delig	PH 2	25	4000 822 267	33,95 ¹⁾	WX03
100-delig	PZD 2	25	4000 822 268	33,95 ¹⁾	WX03
100-delig	T 10	25	4000 822 272	67,95 ¹⁾	WX03
100-delig	T 15	25	4000 822 270	67,95 ¹⁾	WX03
100-delig	T 20	25	4000 822 271	67,95 ¹⁾	WX03
100-delig	T 25	25	4000 822 273	67,95 ¹⁾	WX03
100-delig	T 30	25	4000 822 275	67,95 ¹⁾	WX03
100-delig	T 40	25	4000 822 274	67,95 ¹⁾	WX03

¹⁾ prijs per verpakking



Taaiharde bits voor "hard schroeven"

De **taaiharde bits** bieden juist in combinatie met de torsiezone extreme taaiheid bij "harde" schroefverbindingen (harde schroefverbinding = schroefverbinding tegen aanslag).

De staalgrijze gekleurde bits hebben in de gangbare maten een torsiezone voor de elastische opname van krachtpieken - dat verlengt de levensduur.

De torsiezone bezorgt de T-bit een langere levensduur. Hardheid 60-62 HRC bij extreem hoge statische draaimomenten.

Taaiharde bits

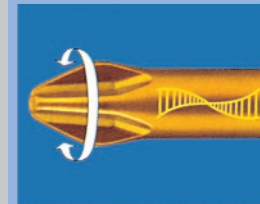

De torsiezone zorgt voor een lange levensduur van de T-bit



Harde 60-62 HRC bij extreem hoge statische momenten



Bit 800/1 TZ

Taaihard · Voor universeel gebruik · **Torsievorm** · Voor hand- en machinetoepassingen (conv. accuschroevendraaier)

Aandrijving: 6,3 mm (1/4")-zeskant conform DIN ISO 1173-C 6,3

Snijkant-B. [mm]	Snijvlak-st. [mm]	Lengte [mm]	VE	Art.nr.	EUR	CS
4	0,5	25	10	4000 829 350	1,50 ¹⁾	WX03
5,5	0,8	25	10	4000 829 352	1,50 ¹⁾	WX03
5,5	1	25	10	4000 829 353	1,50 ¹⁾	WX03
8	1,6	25	10	4000 829 355	2,45 ¹⁾	WX03

¹⁾ prijs per st.



Bit

Taaihard · Voor universeel gebruik · **Met torsiezone** · Voor hand- en machinetoepassingen (conv. accuschroevendraaier)

Aandrijving bij lengte van 25 mm: 6,3 mm (1/4")-zeskant conform DIN ISO 1173 C 6,3

Aandrijving bij lengte van 50 mm: 6,3 mm (1/4")-zeskant conform DIN ISO 1173 E 6,3

Maat	Lengte [mm]	Afb.	VE	Art.nr.	EUR	CS
Voor schroeven met kruiskop (PH)						
PH 1	25	1	+	4000 829 371	1,20 ¹⁾	WX03
PH 2	25	1	+	4000 829 372	1,20 ¹⁾	WX03
PH 3	25	1	+	4000 829 373	1,20 ¹⁾	WX03
PH 1	50	2	+	4000 829 375	2,25 ¹⁾	WX03
PH 2	50	2	+	4000 829 376	2,25 ¹⁾	WX03
PH 3	50	2	+	4000 829 377	2,25 ¹⁾	WX03
Voor schroeven met kruiskop (PZD)						
PZD 1	25	1	+	4000 829 381	1,20 ¹⁾	WX03
PZD 2	25	1	+	4000 829 382	1,20 ¹⁾	WX03
PZD 3	25	1	+	4000 829 383	1,20 ¹⁾	WX03
PZD 1	50	2	+	4000 829 385	2,25 ¹⁾	WX03
PZD 2	50	2	+	4000 829 386	2,25 ¹⁾	WX03
PZD 3	50	2	+	4000 829 387	2,25 ¹⁾	WX03

¹⁾ prijs per st.

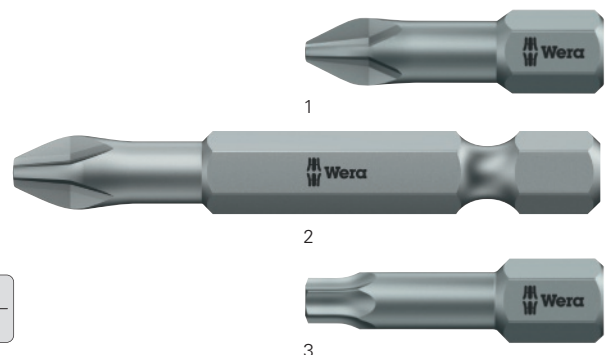

Maat	Lengte [mm]	Afb.	VE	Art.nr.	EUR	CS
Voor schroeven met binnen-TORX®-profiel						
T 8	25	3	+	4000 829 418	1,55 ¹⁾	WX03
T 9	25	3	+	4000 822 058	1,55 ¹⁾	WX03
T 10	25	3	+	4000 829 420	1,55 ¹⁾	WX03
T 15	25	3	+	4000 829 421	1,55 ¹⁾	WX03
T 20	25	3	+	4000 829 422	1,55 ¹⁾	WX03
T 25	25	3	+	4000 829 423	1,55 ¹⁾	WX03
T 27	25	3	+	4000 829 424	1,55 ¹⁾	WX03
T 30	25	3	+	4000 829 425	1,55 ¹⁾	WX03
T 40	25	3	+	4000 829 426	1,55 ¹⁾	WX03

¹⁾ prijs per st.



1/4"

6,3 mm

Bit

Taaihard · Voor universeel gebruik · Voor hand- en machinetoepassingen (conv. accuschroevendraaier)

Aandrijving: 6,3 mm (1/4")-zeskant conform DIN ISO-E 6,3

Maat	Lengte [mm]	Art.nr.	EUR	CS
Voor schroeven met kruiskop (PH)				
PH 1	89	4000 829 378	4,80 ¹⁾	WX03
PH 2	89	4000 829 379	4,80 ¹⁾	WX03
PH 3	89	4000 829 380	4,80 ¹⁾	WX03
PH 1	127	4000 829 391	5,95 ¹⁾	WX03
PH 2	110	4000 829 392	5,50 ¹⁾	WX03
PH 2	127	4000 829 390	5,95 ¹⁾	WX03
PH 3	110	4000 829 393	5,50 ¹⁾	WX03
Voor schroeven met kruiskop (PZD)				
PZD 1	89	4000 829 394	4,80 ¹⁾	WX03
PZD 2	89	4000 829 395	4,80 ¹⁾	WX03
PZD 3	89	4000 829 396	4,80 ¹⁾	WX03
PZD 1	127	4000 829 397	5,95 ¹⁾	WX03
PZD 2	110	4000 829 398	5,50 ¹⁾	WX03
PZD 2	127	4000 829 400	5,95 ¹⁾	WX03
PZD 3	110	4000 829 399	5,50 ¹⁾	WX03

¹⁾ prijs per st.



1/4"

6,3 mm



Bit

Taaihard · Voor universeel gebruik · Voor hand- en machinetoepassingen (conv. accuschroevendraaier)

Aandrijving: 6,3 mm (1/4")-zeskant conform DIN ISO 1173-E 6,3

Maat	Lengte [mm]	VE	Art.nr.	EUR	CS
Voor schroeven met binnen-TORX®-profiel					
T 6	50	10	4000 829 338	3,35 ¹⁾	WX03
T 8	50	10	4000 829 339	3,35 ¹⁾	WX03
T 10	50	10	4000 829 340	3,35 ¹⁾	WX03
T 15	50	10	4000 829 341	3,35 ¹⁾	WX03
T 20	50	10	4000 829 342	3,35 ¹⁾	WX03
T 25	50	10	4000 829 343	3,35 ¹⁾	WX03
T 27	50	1	4000 829 344	3,35 ¹⁾	WX03
T 30	50	10	4000 829 345	3,35 ¹⁾	WX03
T 40	50	10	4000 829 346	3,35 ¹⁾	WX03
T 6	89	1	4000 829 360	5,95 ¹⁾	WX03
T 8	89	1	4000 829 361	5,95 ¹⁾	WX03
T 10	89	1	4000 829 362	5,95 ¹⁾	WX03
T 15	89	1	4000 829 363	5,95 ¹⁾	WX03
T 20	89	1	4000 829 364	5,95 ¹⁾	WX03
T 25	89	1	4000 829 365	5,95 ¹⁾	WX03
T 27	89	1	4000 829 366	5,95 ¹⁾	WX03
T 30	89	1	4000 829 367	5,95 ¹⁾	WX03
T 40	89	1	4000 829 368	5,95 ¹⁾	WX03
T 6	152	1	4000 829 369	7,25 ¹⁾	WX03
T 8	152	1	4000 829 370	7,25 ¹⁾	WX03
T 10	152	1	4000 829 374	7,25 ¹⁾	WX03
T 15	152	1	4000 829 384	7,25 ¹⁾	WX03
T 20	152	1	4000 829 388	7,25 ¹⁾	WX03
T 25	152	1	4000 829 389	7,25 ¹⁾	WX03
T 27	152	1	4000 829 414	7,25 ¹⁾	WX03
T 30	152	1	4000 829 415	7,25 ¹⁾	WX03
T 40	152	1	4000 829 416	7,25 ¹⁾	WX03

¹⁾ prijs per st.



NIEUW

1/4"

6,3 mm



Bit 867/1 TORX® HF

Met klemfunctie · Taaihard · Voor universeel gebruik · Voor hand- en machinetoepassingen · (Conv. accuschroevendraaier)

Bijzonderheid:

Door de uit de oppervlaktedruk tussen het aandrijvingspunten en het schroefprofiel resulterende klemkracht worden schroeven stevig op de bit vastgehouden

Aandrijving: **6,3 mm** (1/4")-zeskant conform DIN ISO 1173 - C 6,3

Maat	Lengte [mm]	VE	Art.nr.	EUR	CS
Voor schroeven met binnen-TORX®-profiel					
TX 8	25	10	4000 822 071	1,70 ¹⁾	WX03
TX 9	25	10	4000 822 067	1,70 ¹⁾	WX03
TX 10	25	10	4000 822 070	1,70 ¹⁾	WX03
TX 15	25	10	4000 822 065	1,70 ¹⁾	WX03
TX 20	25	10	4000 822 072	1,70 ¹⁾	WX03
TX 25	25	10	4000 822 069	1,70 ¹⁾	WX03
TX 27	25	10	4000 822 066	1,70 ¹⁾	WX03
TX 30	25	10	4000 822 068	1,70 ¹⁾	WX03
TX 40	25	10	4000 822 073	1,70 ¹⁾	WX03

¹⁾ prijs per st.



NIEUW

1/4"

6,3 mm



Bit 867/4 TORX® HF

Met klemfunctie · Taaihard · Voor universeel gebruik · Voor hand- en machinetoepassingen · (Conv. accuschroevendraaier)

Bijzonderheid:

Door de uit de oppervlaktedruk tussen het aandrijvingspunten en het schroefprofiel resulterende klemkracht worden schroeven stevig op de bit vastgehouden

Aandrijving: **6,3 mm** (1/4")-zeskant conform DIN ISO 1173 - E 6,3

Maat	Lengte [mm]	VE	Art.nr.	EUR	CS
Voor binnen-TORX®-profiel					
TX 8	50	10	4000 822 080	4,30 ¹⁾	WX03
TX 10	50	10	4000 822 085	4,30 ¹⁾	WX03
TX 15	50	10	4000 822 087	4,30 ¹⁾	WX03
TX 20	50	10	4000 822 086	4,30 ¹⁾	WX03
TX 25	50	10	4000 822 081	4,30 ¹⁾	WX03
TX 27	50	10	4000 822 084	4,30 ¹⁾	WX03
TX 30	50	10	4000 822 082	4,30 ¹⁾	WX03
TX 40	50	10	4000 822 083	4,30 ¹⁾	WX03
TX 10	89	5	8000 377 035	7,95 ¹⁾	WX03
TX 15	89	5	8000 377 036	7,95 ¹⁾	WX03
TX 20	89	5	8000 377 037	7,95 ¹⁾	WX03
TX 25	89	5	8000 376 529	7,95 ¹⁾	WX03
TX 27	89	5	8000 377 039	7,95 ¹⁾	WX03
TX 30	89	5	8000 377 040	7,95 ¹⁾	WX03
TX 40	89	5	8000 377 041	7,95 ¹⁾	WX03

¹⁾ prijs per st.



Bit

Taaihard · Voor universeel gebruik · Voor hand- en machinetoepassingen (conv. accuschroevendraaier)

Aandrijving bij lengte van 25 mm: 6,3 mm (1/4")-zeskant conform DIN ISO 1173-C 6,3

Aandrijving bij lengte van 50/89 mm: 6,3 mm (1/4")-zeskant conform DIN ISO 1173-E 6,3

Bijzondere productvoordelen: Het Hex-Plus-profiel ontziet door een groter contactvlak de schroef en verkleint het gevaar van doordraaiende schroefkoppen aanzienlijk

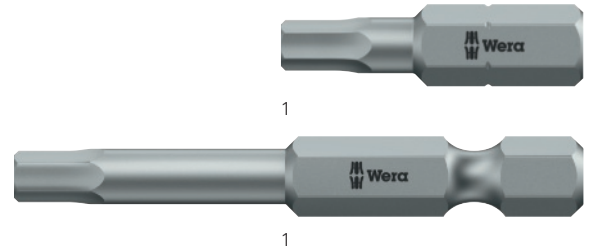

Maat [mm]	Lengte [mm]	Afb.	VE	Art.nr.	EUR	CS
Voor schroeven met binnenzeskantprofiel						
1,5	25	1	10	4000 829 401	1,90 ¹⁾	WX03
2,0	25	1	10	4000 829 402	1,90 ¹⁾	WX03
2,5	25	1	10	4000 829 403	1,90 ¹⁾	WX03
3,0	25	1	10	4000 829 404	1,90 ¹⁾	WX03
4,0	25	1	10	4000 829 406	1,90 ¹⁾	WX03
5,0	25	1	10	4000 829 408	1,90 ¹⁾	WX03
6,0	25	1	10	4000 829 410	1,90 ¹⁾	WX03
3,0	89	2	1	4000 829 405	7,75 ¹⁾	WX03
4,0	89	2	1	4000 829 407	7,75 ¹⁾	WX03
5,0	89	2	1	4000 829 409	7,75 ¹⁾	WX03
6,0	89	2	1	4000 829 411	7,75 ¹⁾	WX03

¹⁾ prijs per st.

Extra harde bits voor "zacht schroeven"

Extra harde bits voor een hoge scheurbestendigheid, bijv. voor de "zachte" schroefverbinding met getemperde schroeven (zachte schroefverbinding = permanent toenemende draaimomenten bij schroeven, bijv. schroefverbinding in hout).

De met een "H" gemarkeerde bits herkent men ook aan de gouden kleur.

Extra harde bits hebben in de gangbare maten een torsiezone voor de elastische opname van krachtpieken - dat verlengt de levensduur.

De torsiezone bezorgt de TH-bit een langere levensduur. Hardheid 62-64 HRC bij extreem hoge statische draaimomenten.

Extra harde bits (voor de houtverwerking)

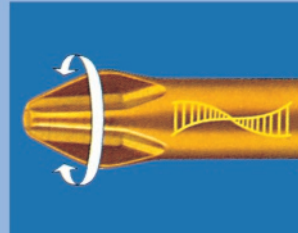

De torsiezone zorgt voor een lange levensduur van de TH-bit

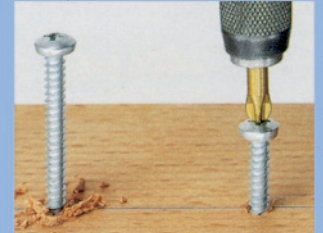

Harde 62-64 HRC bij extreem hoge statische momenten



Bit

Extra hard · Met torsiezone · Voor hand- en machinetoepassingen (conv. accuschroevendraaier)

Aandrijving bij lengte van 25 mm: 6,3 mm (1/4")-zeskant conform DIN ISO 1173-C 6,3

Aandrijving bij lengte van 50 mm: 6,3 mm (1/4")-zeskant conform DIN ISO 1173-E 6,3

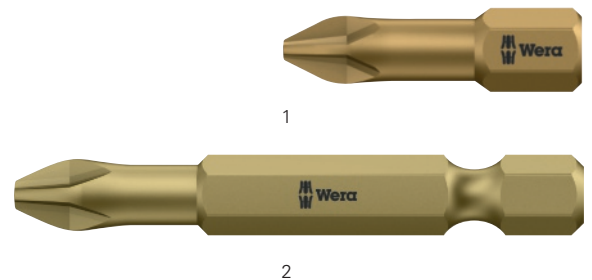

Maat	Lengte [mm]	Afb.	VE	Art.nr.	EUR	CS
Voor schroeven met kruiskop (PH)						
PH 1	25	1	⊕	10 4000 829 461	1,20 ¹⁾	WX03
PH 2	25	1	⊕	10 4000 829 462	1,20 ¹⁾	WX03
PH 3	25	1	⊕	10 4000 829 463	1,20 ¹⁾	WX03
PH 1	50	2	⊕	10 4000 829 465	2,25 ¹⁾	WX03
PH 2	50	2	⊕	10 4000 829 466	2,25 ¹⁾	WX03
PH 3	50	2	⊕	10 4000 829 467	2,25 ¹⁾	WX03
Voor schroeven met kruiskop (PZD)						
PZD 1	25	1	⊕	10 4000 829 471	1,20 ¹⁾	WX03
PZD 2	25	1	⊕	10 4000 829 472	1,20 ¹⁾	WX03
PZD 3	25	1	⊕	10 4000 829 473	1,20 ¹⁾	WX03
PZD 1	50	2	⊕	10 4000 829 475	2,25 ¹⁾	WX03
PZD 2	50	2	⊕	10 4000 829 476	2,25 ¹⁾	WX03
PZD 3	50	2	⊕	10 4000 829 477	2,25 ¹⁾	WX03

¹⁾ prijs per st.

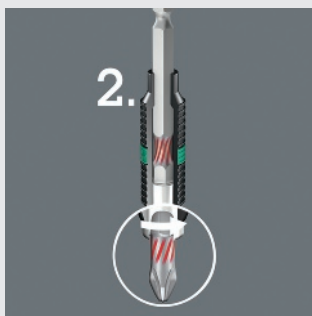

Fase 2. Grotere belastingpieken worden door de torsiewerking van de bit-schacht geminimaliseerd

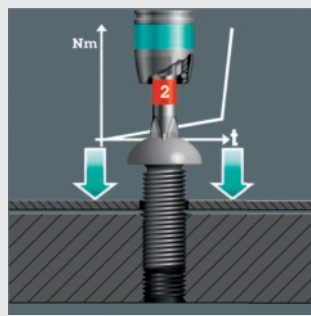

Taaiharde bits uit de serie BTZ zijn met name geschikt voor harde schroefverbindingen, bijvoorbeeld met metrische schroeven.

BiTorsion bits

50 % langere levensduur voor machinaal schroefgereedschap door Bionik

Alle voordelen van het Wera BiTorsion-systeem op een rij:

De optimaal op elkaar afgestemde eigenschappen van de torsiezones van de bit en houder zorgen voor het stapsgewijs opvoeren van de belasting.

Het systeem herkent automatisch welke belasting er optreedt, en reageert door het toevoegen van de betreffende torsiezone.

De afzonderlijke componenten van het systeem werken natuurlijk ook onafhankelijk van elkaar. De BiTorsionhouder zal er ook voor zorgen dat "conventionele" bits langer meegaan, en evenzo hoe de BiTorsion-bit met een „normale“ houder goed functioneert.

De op het betreffende gebruik optimaal afgestemde hardheid van de bits garandeert een lange levensduur van het gereedschap.

Door het gebruik van het nieuwe BiTorsion-systeem wordt vroegtijdige slijtage vermeden.

De productiviteit bij het machinaal vastschroeven wordt zo duidelijk verhoogd en de kosten per schroefverbinding zullen dalen.

Voor schroefverbindingen in metaal en plaat

In deze verbindingssituatie moet een spronggewijze stijging van draaimoment worden vermeden (harde schroefverbinding).

Door de taaiharde uitvoering van de bits wordt vroegtijdige breuk van de bitpunt op efficiënte wijze voorkomen.

De in het midden elastische uitvoering van de bits absorbeert de schadelijke krachtpieken van de gereedschapspunt.

Bij het gebruik van BiTorsion-houders wordt dit effect nog aanzienlijk verder verhoogd.

Door de taaiharde uitvoering van de bits evenals de meertraps uitvoering van de hardheid van de torsiezone zijn ze het ideale gereedschap voor het gebruik bij harde schroefverbindingen.

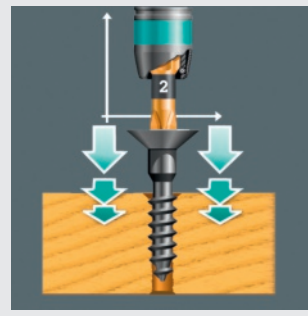

BiTorsion bits extra hard voor de "zachte schroefbeweging"

Voor de schroefverbinding in hout

Bij schroefverbindingen in hout en spaanplaat komen extra harde BTH-bits het beste tot hun recht.

De extra harde Wera BTH-bits zijn bijzonder geschikt voor een schroefverbinding met Phillips- en Pozidriv-schroeven in hout of spaanplaat.

Bij deze schroefverbindingen moet een continue stijging van het draaimoment worden voorkomen (softe schroefomstandigheden).

Door de grote hardheid van de bits wordt vroegtijdige slijtage van de bitpunt op efficiënte wijze voorkomen.

De torsie-uitvoering van de bits en meertraps hardheidsuitvoering absorberen vooral bij het gebruik van de BiTorsionshouders, de schadelijke krachtpieken uit de gereedschapspunt.

De combinatie van BiTorsionhouder in de aanvullende extra harde uitvoering van de bits vormt het ideale gereedschap voor schroefverbindingen in hout.



1
1/4"
6,3 mm



3

Bit

Taaihard · Voor universeel gebruik · Met **bi-torsiezone** voor een bijzondere demping van piekbelastingen ter behoud van bit en schroef · Voor hand- en machinetoepassingen (conv. accuschroevendraaier) · Take it easy tool finder-systeem

Aandrijving: 6,3 mm (1/4")-zeskant conform DIN ISO 1173-C 6,3

Maat	Lengte [mm]	Afb.	VE	Art.nr.	EUR	CS
Voor schroeven met kruiskop (PH)						
PH 1	25	1	⊕	4000 829 525	1,75 ¹⁾	WX03
PH 2	25	1	⊕	4000 829 526	1,75 ¹⁾	WX03
PH 3	25	1	⊕	4000 829 527	1,75 ¹⁾	WX03
Voor schroeven met kruiskop (PZD)						
PZD 1	25	1	⊕	4000 829 530	1,75 ¹⁾	WX03
PZD 2	25	1	⊕	4000 829 531	1,75 ¹⁾	WX03
PZD 3	25	1	⊕	4000 829 532	1,75 ¹⁾	WX03
Voor schroeven met binnen-TORX®-profiel						
T 10	25	2	⊕	4000 829 534	2,35 ¹⁾	WX03
T 15	25	2	⊕	4000 829 535	2,35 ¹⁾	WX03
T 20	25	2	⊕	4000 829 536	2,35 ¹⁾	WX03
T 25	25	2	⊕	4000 829 537	2,35 ¹⁾	WX03
T 30	25	2	⊕	4000 829 539	2,35 ¹⁾	WX03
T 40	25	2	⊕	4000 829 540	2,35 ¹⁾	WX03

¹⁾ prijs per st.



2

1/4"
6,3 mm

Bit

Extra hard · Met **Bi-torsiezone** · Voor hand- en machinetoepassingen (conv. accuschroevendraaier) · Take it easy tool finder-systeem

Aandrijving: 6,3 mm (1/4")-zeskant conform DIN ISO 1173-C 6,3

Maat	Lengte [mm]	Afb.	VE	Art.nr.	EUR	CS
Voor schroeven met kruiskop (PH)						
PH 1	25	1	⊕	4000 829 555	1,75 ¹⁾	WX03
PH 2	25	1	⊕	4000 829 556	1,75 ¹⁾	WX03
PH 3	25	1	⊕	4000 829 557	1,75 ¹⁾	WX03
Voor schroeven met kruiskop (PZD)						
PZD 1	25	2	⊕	4000 829 560	1,75 ¹⁾	WX03
PZD 2	25	2	⊕	4000 829 561	1,75 ¹⁾	WX03
PZD 3	25	2	⊕	4000 829 562	1,75 ¹⁾	WX03

¹⁾ prijs per st.



Diamant BiTorsion-bits Bits met bite

De diamant-bits in combinatie met de BiTorsionhouders openen een geheel nieuwe wereld op het gebied van machinaal schroeven.

De bijzonder ruwe diamantcoating op de punt van het gereedschap zorgt voor een correcte opname van de schroef. Door de vermindering van de uitverkrachten worden de schroeftijden, de slijtage van gereedschap en schroeven en daardoor de kosten per schroefverbinding aanzienlijk verlaagd.

De standtijd van de bits wordt door de verbinding met de BiTorsionhouder evenals de meertraps uitvoering van de hardhard van de torsieschacht aanzienlijk verhoogd.



PROMAT



1/4"
6,3 mm

Dopsleutelassortiment

Voor hand- en machinetoepassingen (conv. accuschroevendraaier) - **Met krachtige permanente magneet**

Aandrijving: 6,3 mm (1/4")-zeskant, DIN 3126 - E 6,3 · ISO 1173

Inhoud:

1 dopsleutelbit met 6,3 mm (1/4") 6-kant aandrijving 6 / 7 / 8 / 10 / 13 mm

Levering in stevige opvouwbare foedraal

Inhoud	Lengte [mm]	Art.nr.	EUR	CS
5-delig	50	4000 821 048	14,50	PK14

Wera
BE A TOOL FEEL

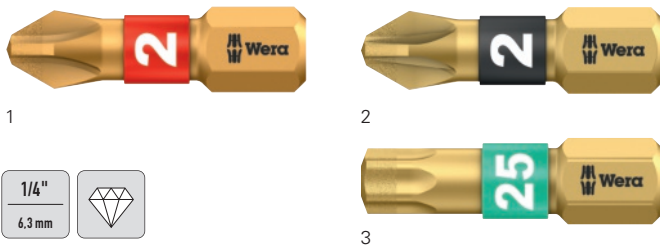

Bit

Diamantgecoat · Met **Bi-torsiezone** · Deze verminderen de vereiste aanpersdruk en het gevaar van wegglijden · Voor hand- en machinetoepassingen (conv. accuschroevendraaier) · Take it easy tool finder-systeem

Aandrijving: 6,3 mm (1/4")-zeskant conform DIN ISO 1173-C 6,3

Maat	Lengte [mm]	Afb.	VE	Art.nr.	EUR	CS
Voor schroeven met kruiskop (PH)						
PH 1	25	1	⊕	10 4000 829 568	2,90 ¹⁾	WX03
PH 2	25	1	⊕	10 4000 829 569	2,90 ¹⁾	WX03
PH 3	25	1	⊕	10 4000 829 570	2,90 ¹⁾	WX03
Voor schroeven met kruiskop (PZD)						
PZD 1	25	2	⊕	10 4000 829 576	2,90 ¹⁾	WX03
PZD 2	25	2	⊕	10 4000 829 577	2,90 ¹⁾	WX03
PZD 3	25	2	⊕	10 4000 829 578	2,90 ¹⁾	WX03
Voor schroeven met binnen-TORX®-profiel						
T 10	25	3	⊕	10 4000 829 584	3,25 ¹⁾	WX03
T 15	25	3	⊕	10 4000 829 585	3,25 ¹⁾	WX03
T 20	25	3	⊕	10 4000 829 586	3,25 ¹⁾	WX03
T 25	25	3	⊕	10 4000 829 587	3,25 ¹⁾	WX03
T 30	25	3	⊕	10 4000 829 588	3,25 ¹⁾	WX03
T 40	25	3	⊕	10 4000 829 589	3,25 ¹⁾	WX03

¹⁾ prijs per st.

PROMAT



1/4"
6,3 mm

Dopsleutelbit

Voor hand- en machinetoepassingen (conv. accuschroevendraaier) - **Met krachtige permanente magneet**

Aandrijving: **6,3 mm** (1/4")-zeskant DIN 3126 -E 6,3, ISO 1173

Sleutel-w. [mm]	Lengte [mm]	Art.nr.	EUR	CS
5,5	60	4000 821 220	2,40	PK14
6	60	4000 821 000	2,40	PK14
7	60	4000 821 001	2,40	PK14
8	60	4000 821 002	2,40	PK14
9,4	60	4000 821 014	2,65	PK14
10	60	4000 821 003	2,60	PK14
13	60	4000 821 004	2,90	PK14

Wera
BE A TOOL FEEL



1/4"
6,3 mm



Dopsleutelbit 869/4M

Voor hand- en machinetoepassingen (conv. accuschroevendraaier) - **Met krachtige permanente magneet**

Aandrijving: **6,3 mm** (1/4")-zeskant DIN ISO 1173 E 6,3

Sleutel-w. [mm]	Lengte [mm]	Art.nr.	EUR	CS
5,5	50	4000 821 035	5,50	WX01
6	50	4000 821 036	5,50	WX01
7	50	4000 821 037	5,50	WX01
8	50	4000 821 038	5,50	WX01
9,4	50	4000 821 041	6,75	WX01
10	50	4000 821 040	5,50	WX01
13	50	4000 821 042	6,95	WX01

Wera
BE A TOOL FEEL



1/4"
6,3 mm



Dopsleutelbit-assortiment 869/4 M

Voor hand- en machinetoepassingen (conv. accuschroevendraaier) - **Met krachtige permanente magneet**

Aandrijving: 6,3 mm (1/4")-zeskant DIN ISO 1173 E 6,3

Inhoud:

Elk 1 dopsleutelbit met 6,3 mm (1/4") 6-kant aandrijving 7 / 8 / 10 / 12 / 13
6,3 mm (1/4"), 7,9 mm (5/16"), 9,5 mm (3/8")

Levering in riemtas

Inhoud	Lengte [mm]	Art.nr.	EUR	CS
8-delig	50	4000 821 110	39,95	WX01

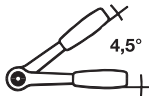

Bit-/hefboomomschakelratel 419 B QR

6,3 mm (1/4")-Bit-opname · Geschikt voor bits met 6,3 mm (1/4")-buitenzeskantaandrijving conform DIN 3126 C 6,3 en E 6,3 · 2-componentengreep · FOD-preventief door schroefloze uitvoering

Bijzonderheid:

Met uitdrukfunctie

Leveringsomvang:

Bitratel, adapter voor verwisselbare koppen 6,3 mm (1/4") -zeskant op 6,3 mm (1/4") vierkant



Levering zonder bit

Aandrijving [mm] (inch)	Lengte [mm]	Art.nr.	EUR	CS
6,3 (1/4)	117	4000 826 619	73,95	WB00

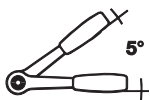

Bit-/hefboomomschakelratel

Met **directe bit-opname** · Voor bits 6,3 mm (1/4") · Extra bitopname in de greep (magnetisch) · 72 tanden

Aandrijving [mm] (inch)	Lengte [mm]	Art.nr.	EUR	CS
6,3 (1/4)	95	4000 821 540	16,75	PK14

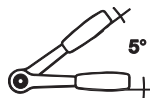

Bit-/hefboomomschakelratel

6,3 mm (1/4")-vierkantaandrijving · In combinatie met de meegeleverde bitadapters kan elk bit met 6,3 mm (1/4") zeskantaandrijving gebruikt worden · Dopvergrendelingsfunctie met drukknopbediening · Extra bitopname in de greep (magnetisch) · 72 tanden

Levering compleet met bitadapter

Aandrijving [mm] (inch)	Lengte [mm]	Art.nr.	EUR	CS
6,3 (1/4)	95	4000 821 501	17,75	PK14

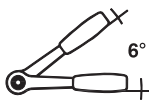

Bit-/hefboomomschakelratel 8001 A Zyklop

(Mini cycloopratel) · Met **directe bit-opname** · Voor bits 6,3 mm (1/4") · Met adapter ook geschikt voor 6,3 mm (1/4")-doppen · Rechts-/linksomschakeling · Matrijsgesmede volledig stalen uitvoering · Overdraagbaar moment boven 65 Nm · Kraftform-greep

Ratelhoek 6°

60 tanden

Leveringsomvang:

Bit-ratel, adapter voor dopsleutels 6,3 mm (1/4")-zeskant naar 6,3 mm (1/4")-vierkant

Aandrijving [mm] (inch)	Lengte [mm]	Art.nr.	EUR	CS
6,3 (1/4)	87	4000 829 103	33,95	WX00



Adapter

Voor aandrijving van bits met een ratel DIN 3123

Aandrijvierkant [mm] (inch)	Aandrijfzeskant [mm] (inch)	Lengte [mm]	Art.nr.	EUR	CS
6,3 (1/4)	6,3 (1/4)	25	4000 821 073	2,65	PK14



Bitadapter 784

12,5 mm (1/2")-binnenvierkant naar 6,3 mm (1/4")-binnenzeskant · Voor machinale aandrijving (conv. accuschroevendraaier) van bits met een ratel

Aandrijvierkant [mm] (inch)	Aandrijfzeskant [mm] (inch)	Art.nr.	EUR	CS
12,5 (1/2)	6,3 (1/4)	4000 822 213	16,25	WX01

PROMAT



4000 829 580

1/4"
6,3 mm



4000 829 581

Bithouder

Met rvs-huls, snelwisselkop en magneet

Aandrijving:

Voor bits met **6,3 mm** (1/4")-buitenzeskantaandrijving · DIN 3126-C 6,3 (ISO 1173)

Aandrijving:

6,3 mm (1/4")-buitenzeskant, DIN 3126: ISO 1173, vorm E6,3

Bijzondere productvoordelen:

Extra slank (slechts ca. 11,5 mm) · Eénhandsbediening

Lengte [mm]	Art.nr.	EUR	CS
65	4000 829 580	7,50	PK05
150	4000 829 581	8,75	PK05

PROMAT

1/4"
6,3 mm



Bithouder

Met RVS-huls en sterke permanente magneet

Aandrijving: **6,3 mm** (1/4")-zeskant, DIN 3126: ISO 1173, E 6,3

Aandrijving: **6,3 mm** (1/4")-buitenzeskant, DIN 3126: ISO 1173, C 6,3

Lengte [mm]	Art.nr.	EUR	CS
60	4000 829 592	2,50	PK05

PROMAT

1/4"
6,3 mm



Bithouder

Met RVS-huls, sterke permanente magneet en borging

Aandrijving: **6,3 mm** (1/4")-zeskant, DIN 3126: ISO 1173, E 6,3

Aandrijving: **6,3 mm** (1/4")-buitenzeskant, DIN 3126: ISO 1173, C 6,3

Lengte [mm]	Art.nr.	EUR	CS
75	4000 829 593	4,20	PK05

Wera
Be + Tool Partner

1/4"
6,3 mm



Bithouder 899/4/1

Met RVS-huls, sterke permanente magneet en borging

Aandrijving: 6,3 mm (1/4")-zeskant conform DIN ISO 1173-F 6,3

Aandrijving: 6,3 mm (1/4")-buitenzeskant conform DIN ISO 1173-C 6,3

Lengte [mm]	Art.nr.	EUR	CS
50	4000 829 598	6,50	WX04
75	4000 829 600	10,75	WX04
100	4000 829 738	11,25	WX04
152	4000 829 595	12,75	WX04
200	4000 829 746	13,25	WX04
300	4000 829 747	15,75	WX04

PROMAT



1/4"
6,3 mm

Bithouder

Met sterke permanente magneet en snelwisselkop

Aandrijving: **6,3 mm** (1/4")-zeskant, DIN 3126: ISO 1173, E 6,3

Aandrijving: **6,3 mm** (1/4")-buitenzeskant, DIN 3126: ISO 1173, C 6,3

Lengte [mm]	Art.nr.	EUR	CS
60	4000 829 603	4,70	PK05

Wera
Be + Tool Partner



1/4"
6,3 mm

Bithouder 895/4/1 K

Met sterke permanente magneet en snelwisselkop

Aandrijving: 6,3 mm (1/4")-zeskant conform DIN ISO 1173-F 6,3

Aandrijving: 6,3 mm (1/4")-buitenzeskant conform DIN ISO 1173-C 6,3

Lengte [mm]	Art.nr.	EUR	CS
52	4000 829 602	15,75	WX04

PROMAT



1/4"
6,3 mm

Bithouder

Met edelstalen huls en snelwisselkop · Het vooruitschuiven van de spanhuls ontgrendelt de vergrendeling en maakt een snelle gereedschapswisseling mogelijk · Bithouder vergrendelt bij het plaatsen van de bit automatisch

Bijzondere productvoordelen:
· Voor bits met aandrijving C6,3 en E6,3
· Ook geschikt voor lange bits en dubbelbits en alle andere gereedschappen met **6,3 mm** (1/4")-zeskantschacht

Bijzondere productvoordelen:
· Voor bits met aandrijving C6,3 en E6,3
· Ook geschikt voor lange bits en dubbelbits en alle andere gereedschappen met **6,3 mm** (1/4")-zeskantschacht

Lengte [mm]	Art.nr.	EUR	CS
65	4000 829 623	6,75	PK05

Wera
Be + Tool Partner

1/4"
6,3 mm



Bithouder 889/4/1 K Rapidaptor

Met sterke permanente magneet en snelwisselkop

Aandrijving: 6,3 mm (1/4")-zeskant conform DIN ISO 1173-F 6,3

Aandrijving: 6,3 mm (1/4")-buitenzeskant conform DIN ISO 1173-C 6,3 + E 6,3

Bijzondere productvoordelen:

- Automatische vergrendeling/snelle bit-uitname
- Veilige geleiding door vrijloophuls
- Ook voor lange bits geschikt

Lengte [mm]	Art.nr.	EUR	CS
50	4000 829 607	16,95	WX04



1/4"
6,3 mm

Bithouder 897/4 R Rapidaptor BiTorsion
Met sterke permanente magneet en snelwisselkop

Aandrijving: 6,3 mm (1/4")-zeskant conform DIN ISO 1173-F 6,3
Aandrijving: 6,3 mm (1/4")-buitenzeskant conform DIN ISO 1173-C 6,3 + E 6,3

Bijzondere productvoordelen:

- De geïntegreerde torsiezone veert belastingspieken goed af
- Automatische vergrendeling/snelle bit-uitname
- Veilige geleiding door vrijloophuls
- Ook voor lange bits geschikt

Lengte [mm]	Art.nr.	EUR	CS
75	4000 829 608	21,95	WX04



Levering zonder bit

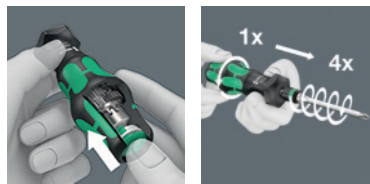

1/4"
6,3 mm

Handbithouder 826 T Kraftform Turbo

Met snelwisselkop (Rapidaptor-technologie) · Meercomponenten-Kraftform-greep met rolstop · Geschikt voor bits C 6,3 en E 6,3

Bijzondere productvoordelen:

- Mechanisch turbofunctie voor het verviervoudigen van de schroefnelheid inschakelbaar met één druk op de knop · Robuuste, onderhoudsvrije transmissie van staal

Aandrijving: Voor **6,3 mm** (1/4") bits C 6,3 + E 6,3

Totale lengte [mm]	Art.nr.	EUR	CS
146	4000 829 823	59,95	WX04



1/4"
6,3 mm

Bithouder 881/4/1 SB

Met variabel instelbare begrenzing van de inschroefdiepte · Maakt het vlakverzinken van schroeven mogelijk · Een viltring (verwisselbaar) voor bij de bitopname voorkomt schuursporen op het oppervlak · Een veerring houdt de bit stevig in de houder

Aandrijving: 6,3 mm (1/4")-zeskant conform DIN ISO 1173 - F 6,3

Aandrijving: 6,3 mm (1/4)-buitenzeskant conform DIN ISO 1173 - C 6,3 + F 6,3

Levering compleet met twee reserveviltringen

Lengte [mm]	Art.nr.	EUR	CS
200	4000 829 877	25,95	WX04

Toebehoren	Art.nr.	EUR	CS
Reserveviltring - set met 5 stuks	4000 829 878	4,80	WX04



1/4"
6,3 mm



Handbithouder

Magnetisch · Met **meercomponentengreep** ·

Bitopspanning van roestvrij staal · Ronde kling van speciaal staal · Mat verchromd

Aandrijving: **6,3 mm** (1/4")-zeskant DIN 3126: C6,3

Lemmet-l. [mm]	Totale lengte [mm]	Art.nr.	EUR	CS
150	265	4000 829 500	9,50	PX09



1/4"
6,3 mm



Handbithouder

Met **meercomponentengreep** en **snelwisselkop** ·

Draaibare geleidehuls

Aandrijving: **6,3 mm** (1/4")-zeskant DIN 3126: C 6,3 + E 6,3 - ook voor lange bits geschikt

Lemmet-l. [mm]	Totale lengte [mm]	Art.nr.	EUR	CS
100	212	4000 829 616	8,25	PX09



1/4"
6,3 mm



Handbithouder

Met meercomponenten-Kraftform-greep · 6-kant-mes
Aandrijving: **6,3 mm** (1/4")-zeskant conform DIN ISO 1173- C 6,3 ·
Bit-opname met krachtige magneet

Lemmet-l. [mm]	Totale lengte [mm]	Art.nr.	EUR	CS
120	232	4000 829 614	19,25	WX04



1/4"
6,3 mm

Handbithouder

Met **flexibele schacht** van met kunststof ommanteld metalen vlechtwerk en meercomponentengreep · **Bitopspanning van roestvrij staal** · Met borgring
Aandrijving: **6,3 mm** (1/4")-zeskant conform DIN 3126, ISO 1173, vorm Ø 6,3

Lemmet-l. [mm]	Totale lengte [mm]	Art.nr.	EUR	CS
210	325	4000 829 501	10,95	PK05



NIEUW



1/4"
6,3 mm

Handbithouder 393 S

Met **flexibele schacht** · Meercomponenten-Kraftform-greep met rolstop · Met compacte RVS-houder en sterke permanente magneet · Veilige bithouderfunctie door vergrendelingsmechanisme
Aandrijving: **6,3 mm** (1/4")-zeskant conform ISO 1173, vorm C 6,3 en E 6,3

Lemmet-l. [mm]	Totale lengte [mm]	Art.nr.	EUR	CS
173,5	272	4000 829 504	18,95	WX04



Handbithouder 811/1

Met meercomponenten-greep en sterke magneet ·
Voor bits 6,3 mm (1/4") C 6,3

Lemmet-l. [mm]	Totale lengte [mm]	Art.nr.	EUR	CS
10	54	4300 002 050	10,75	WX04



1/4"
6,3 mm



NIEUW

Magazijnbithouder K K Stubby Magazin

Met **2-componenten-Kraftform-greep** · Met geïntegreerd bit-magazijn · Bithouder met sterke permanente magneet · Uitgerust met BiTorsions-bits taaihard · Bits met Take it easy kleurcoderingssysteem
Bezetting 4000 829 505:

1 bit voor **sleufschroeven** 5,5 mm
Elk 1 bit voor schroeven met **kruiskop (PH)** mt. 1/2
Elk 1 bit voor schroeven met **binnen-TORX®-profiel** mt. T 15/20/25

Bezetting 4000 829 506:

Elk 1 bit voor **sleufschroeven** 5,5/6,5 mm
Elk 1 bit voor schroeven met **kruiskop (PH)** mt. 1/2
Elk 1 bit voor schroeven met **kruiskop (PZD)** mt. 1/2

Bezetting 4000 829 507:

Elk 1 bit voor schroeven met **binnen-TORX®-profiel** mt. T 15/20/25
Elk 1 bit voor schroeven met **binnenzeskantprofiel** mt. 3/4/5 mm

Inhoud	Bezetting	Lengte [mm]	Art.nr.	EUR	CS
6-delig	Sleuf/PH/TORX	115	4000 829 505	15,95	WX04
6-delig	Sleuf/PH/PZD	115	4000 829 506	15,95	WX04
6-delig	TORX/6-kant	115	4000 829 507	16,75	WX04



NIEUW



1/4"
6,3 mm

Magazijnbithouder KK Stubby Magazin RA

Met **2-componenten-Kraftform-Stubby-greep** · Met geïntegreerd bit-magazijn (6-bits) · Ratelfunctie en omschakeling (rechts/vast/links) · Bithouder met sterke permanente magneet · Art.nr. 8000 907 860 (RA 1) en art.nr. 8000 907 861 (RA 2) gevuld met BiTorsions-bits taaihard met kleurcoderingssysteem, art.nr. 8000 907 862 (RA 3) en art.nr. 8000 907 863 (RA 4) gevuld met taaiharde bits zonder kleurcoderingssysteem · Bijzonder compacte uitvoering voor moeilijk toegankelijke plaatsen

Uitrusting art.nr. 8000 907 860 (KK Stubby Magazin RA 1):

1 bit voor **sleufschroeven** 5,5 mm
Elk 1 bit voor schroeven met **kruiskop (PH)** mt. 1/2
Elk 1 bit voor schroeven met **binnen-TORX®-profiel** mt. T 15/20/25

Uitrusting art.nr. 8000 907 861 (KK Stubby Magazin RA 2):

1 bit voor **sleufschroeven** 5,5 mm
Elk 1 bit voor schroeven met **kruiskop (PH)** mt. 1/2
Elk 1 bit voor schroeven met **kruiskop (PZD)** mt. 1/2
Elk 1 bit voor schroeven met **binnen-TORX®-profiel** mt. T 25

Uitrusting art.nr. 8000 907 862 (KK Stubby Magazin RA 3):

Elk 1 bit voor **sleufschroeven** 4,5/5,5/6,5 mm
Elk 1 bit voor schroeven met **kruiskop (PH)** mt. 1/2/3

Uitrusting art.nr. 8000 907 863 (KK Stubby Magazin RA 4):

Elk 1 bit voor **sleufschroeven** 5,5/6,5 mm
Elk 1 bit voor schroeven met **kruiskop (PH)** mt. 1/2
Elk 1 bit voor schroeven met **binnenvierkantprofiel** mt. 1/2

Inhoud	Bezetting	Lengte [mm]	Art.nr.	EUR	CS
6-delig	Sleuf/PH/TORX	115	8000 907 860	29,95	WX04
6-delig	Sleuf/PH/PZD/TORX	115	8000 907 861	29,95	WX04
6-delig	Sleuf/PH	115	8000 907 862	29,95	WX04
6-delig	Sleuf/PH/4-kant	115	8000 907 863	29,95	WX04

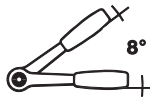

1/4"
6,3 mm



Magazijnbithouder KK 27 RA 1

Met ratelfunctie, geïntegreerd magazijn, magnetische bitopname en meercomponenten-Kraftform-greep · **Ratel omschakelbaar (rechts/ gefixeerd/links)**

Geschikt voor bits met 6,3 mm (1/4")-buitenzeskantaandrijving C 6,3 · Maximaal moment tot 50 Nm · 6-kant-mes

Leveringsomvang:

- 1 magazijnhouder
- Elk 1 bit voor **sluifschroeven** taaihard 5,5 x 1,0/6,5 x 1,2 mm
- Elk 1 bit voor schroeven met **kruijskop (PH)** taaihard mt. 1/2*
- Elk 1 bit voor schroeven met **kruijskop (PZD)** taaihard mt. 1/2*

* 25 mm lang

Inhoud	Bezetting	Lengte [mm]	Art.nr.	EUR	CS
7-delig	Sleuf/PH/PZD	230	4000 829 597	42,95	WX04



1/4"
6,3 mm



Magazijnbithouder KK Pistol RA

Met ratelfunctie, geïntegreerd magazijn, bitopname met snelwisselkop (Rapidator-technologie) en meercomponenten-Kraftform-pistolen-greep · **Fijnvertande ratel omschakelbaar (rechts/ gefixeerd/links)**

Geschikt voor bits met 6,3 mm (1/4")-buitenzeskantaandrijving C 6,3 en E 6,3 · Maximaal moment tot 50 Nm

Leveringsomvang:

- 1 bit-handhouder met pistoolgreep
- Elk 1 bit voor schroeven met **kruijskop (PH)** taaihard mt. 1/2
- Elk 1 bit voor schroeven met **kruijskop (PZD)** taaihard mt. 1/2
- Elk 1 bit voor schroeven met **binnen-TORX®-profiel** T 20/25

Levering compleet met riemtas

Inhoud	Bezetting	Lengte [mm]	Art.nr.	EUR	CS
7-delig	PH/PZD/TORX	150	4000 829 596	55,95	WX04

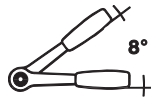

1/4"
6,3 mm



Handbithouder 6,3 mm (1/4") KK Pistol RA 4

Met ratelfunctie, geïntegreerd magazijn, bitopname met snelwisselkop (Rapidator-technologie) en meercomponenten-Kraftform-pistolen-greep · **Fijnvertande ratel omschakelbaar rechts/ gefixeerd/links**

Geschikt voor bits met 6,3 mm (1/4")-buitenzeskantaandrijving C 6,3 en E 6,3 · Maximaal moment tot 50 Nm · 6 bits in magazijn, verdere 6 bits met 89 mm lengte in de opbergtas

Leveringsomvang:

- 1 bit-handhouder met pistoolgreep
- Elk 1 bit voor schroeven met **kruijskop (PH)** BiTorsion taaihard mt. 1/2*
- Elk 1 bit voor schroeven met **kruijskop (PH)** taaihard mt. 1/2**
- Elk 1 bit voor schroeven met **kruijskop (PZD)** BiTorsion taaihard mt. 1/2*
- Elk 1 bit voor schroeven met **kruijskop (PZD)** taaihard mt. 1/2**
- Elk 1 bit voor schroeven met **binnen-TORX®-profiel** BiTorsion T 20/25*
- Elk 1 bit voor schroeven met **binnen-TORX®-profiel** taaihard T 20/25**

* 25 mm lang
** 89 mm lang

Levering compleet met riemtas

Inhoud	Bezetting	Art.nr.	EUR	CS
13-delig	PH/PZD/TORX	4000 829 582	72,95	WX04

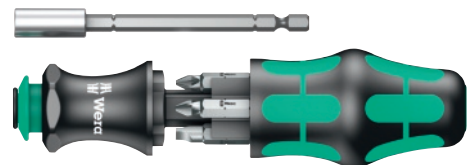

1/4"
6,3 mm



Magazijnbithouder KK 28

Met geïntegreerd magazijn, magnetische bitopname, meercomponenten-Kraftform-greep en uitneembare uitschuifb. kling (als machineadapter inzetbaar)

Geschikt voor bits met 6,3 mm (1/4")-buitenzeskantaandrijving C 6,3

Inhoud:

- 1 magazijnhouder met roestvrijstalen huls (100 mm lang)
- Elk 1 bit voor **sluifschroeven** taaihard 5,5 x 1,0 / 6,5 x 1,2 mm
- Elk 1 bit voor schroeven met **kruijskop (PH)** taaihard mt. 1 / 2
- Elk 1 bit voor schroeven met **kruijskop (PZD)** taaihard mt. 1 / 2

Inhoud	Bezetting	Lengte [mm]	Art.nr.	EUR	CS
8-delig	Sleuf/PH/PZD	240	4000 829 624	29,95	WX04



1/4"
6,3 mm



Magazijnbithouder KK 20 Tool Finder 1

Met geïntegreerd magazijn, bitopname met snelwisselkop (Rapidaptor-technologie) voor bits C 6,3 + E 6,3 · Meercomponenten-Krafftform-greep · Uitneembare uitschuifb. kling (als machineadapter inzetbaar) · Take it easy tool finder-systeem

Inhoud:

- Magazijnhouder met uitschuifb. kling (100 mm lang)
- Elk 1 BiTorsion bit voor schroeven met **kruiskop (PH) GR.** 1/2
- Elk 1 BiTorsion bit voor schroeven met **kruiskop (PZD) GR.** 1/2
- 1 BiTorsion bit voor schroeven met **binnen-TORX®-profiel** mt. T 25
- 1 BiTorsion bit voor **sleufschroeven** 5,5 x 0,8 mm

Levering compleet met riemtas

Inhoud	Bezetting	Lengte [mm]	Art.nr.	EUR	CS
8-delig	Sleuf/PH/PZD/TORX*	175	4000 829 736	48,95	WX01



1/4"
6,3 mm

Magazijnbithouder Kraftform Kompakt

Met geïntegreerd magazijn, bitopname met snelwisselkop (Rapidaptor-technologie) voor bits C 6,3 + E 6,3, meercomponenten-Krafftform-greep en uitneembare uitschuifb. kling (als machineadapter inzetbaar)

Inhoud art.nr. 4000 829 617 (KK 20):

- 1 magazijnhouder met bajonetkling (100 mm lang)
- Elk 1 bit voor **sleufschroeven** taaihard 5,5 x 1,0/6,5 x 1,2 mm
- Elk 1 bit voor schroeven met **kruiskop (PH)** taaihard mt. 1/2
- Elk 1 bit voor schroeven met **kruiskop (PZD)** taaihard mt. 1/2

Inhoud art.nr. 4000 829 618 (KK 22):

- 1 magazijnhouder met bajonetkling (100 mm lang)
- 1 bit voor schroeven met **kruiskop (PZD)** taaihard mt. 1
- 2 bits voor schroeven met **kruiskop (PZD)** taaihard mt. 2
- Elk 1 bit taaihard voor schroeven met **binnen-TORX®-profiel** mt. T 15/20/25

Levering compleet met riemtas

Inhoud	Bezetting	Lengte [mm]	Art.nr.	EUR	CS
8-delig	Sleuf/PH/PZD	175	4000 829 617	52,95	WX04
8-delig	PZD/TORX*	175	4000 829 618	54,95	WX04



Bitassortiment KK Stubby 1

Gevuld met bits voor hand- en machinetoepassingen (conv. accuschroevendraaier) en bithouder Stubby-vorm · Voor bits C 6,3

Inhoud:

- 1 bithouder Stubby-vorm (voor bits C 6,3)
 - Elk 1 bit* voor schroeven met **kruiskop (PH)** mt. 1 / 2
 - Elk 1 bit* voor schroeven met **kruiskop (PZD)** mt. 1 / 2
 - Elk 1 bit* voor schroeven met **binnen-TORX®-profiel** mt. T 10 / 15 / 20 / 25 / 30
 - Elk 1 bit* voor schroeven met **binnenzeskantprofiel** mt. 2/2,5/3 / 4 / 5 / 5,5 mm
 - Elk 1 bit* voor **sleufschroeven** mt. 5,5 x 08 / 5,5 x 1,0 / 6,5 x 1,2 mm
- * Taaihard met BiTorsion-zone

Levering in compacte opbergtas met textiel buitenmateriaal

Inhoud	Uitvoering	Bezetting	Art.nr.	EUR	CS
19-delig	Met bithouder Stubby-vorm	PH/PZD/TORX*/6KT./sleuf	4000 827 045	46,95	WX04



1/4"
6,3 mm



Magazijnbithouder Stubby

Met geïntegreerd bit-magazijn en SoftFinish®-Greep · Bithouder van roestvrij staal met permanente magneet · Voor bits C 6,3

Inhoud art.nr. 4000 792 759:

- Elk 1 bit voor **sleufschroeven** mt. 4,5 x 1,0/6,5 x 1,0/8,0 x 1,0 mm
- Elk 1 bit voor schroeven met **kruiskop (PH)** mt. 1/2/3

Inhoud art.nr. 4000 792 768:

- Elk 1 bit voor schroeven met **binnen-TORX®-profiel** mt. T 10/15/20/25/30/40

Inhoud	Bezetting	Lengte [mm]	Art.nr.	EUR	CS
7-delig	Sleuf/PH	65	4000 792 759	14,95	WX07
7-delig	TORX	65	4000 792 768	14,95	WX07



1/4"

6.3 mm

Magazijnbithouder

Met uitklapbaar bit-magazijn en SoftFinish®-greep · Bithouder van roestvrij staal, met permanente magneet · Voor bits C 6,3

Inhoud art.nr. 4000 829 621:

- 1 bit voor **sleufschroeven** mt. 6,5 x 1,2 mm
- Elk 1 bit voor schroeven met **kruiskop (PH)** mt. 1/2/3
- 1 bit voor schroeven met **kruiskop (PZD)** mt. 2
- Elk 1 bit voor schroeven met **binnen-TORX®-profiel** mt. T 15/20/25

Inhoud art.nr. 4000 829 622:

- Elk 1 bit voor schroeven met **binnen-TORX®-profiel** mt. T 6/8/10/15/20/25/30/40

Inhoud	Bezetting	Lengte [mm]	Art.nr.	EUR	CS
9-delig	Sleuf/PH/PZD/TORX	243	4000 829 621	29,95	WX07
9-delig	TORX	243	4000 829 622	31,95	WX07



1/4"

6.3 mm

Magazijnbithouder LiftUp

Met SoftFinish®-meercomponentengreep · Kling van chroom-vanadiumstaal · Bithouder van roestvrij staal met permanente magneet · Voor bits C 6,3

Inhoud art.nr. 4000 789 975:

- Elk 1 bit voor **sleufschroeven** mt. 4,5 x 1,0 / 6,5 x 1,0 mm
- Elk 1 bit voor schroeven met **kruiskop (PH)** mt. 1 / 2 / 3
- Elk 1 bit voor schroeven met **kruiskop (PZD)** mt. 1 / 2 / 3
- Elk 1 bit voor schroeven met **binnen-TORX®-profiel** mt. T 15 / 20 / 25 / 30

Inhoud art.nr. 4000 789 976:

- 1 bit voor **sleufschroeven** mt. 5,5 x 1,0 mm
- 1 bit voor schroeven met **kruiskop (PH)** mt. 2
- Elk 1 bit voor schroeven met **kruiskop (PZD)** mt. 1 / 2 / 3
- Elk 1 bit voor schroeven met **binnen-TORX®-profiel** mt. T 15 / 20 / 25 / 30
- Elk 1 bit voor schroeven met **binnenzeskantprofiel** mt. 3 / 4 / 5 mm

Inhoud	Bezetting	Lengte [mm]	Art.nr.	EUR	CS
13-delig	Sleuf/PH/PZD/TORX	210	4000 789 975	36,95	WX07
13-delig	Sleuf/PH/PZD/TORX/6-kant	210	4000 789 976	39,95	WX07

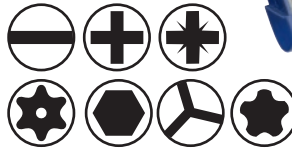

Precisiebit-set

Handgreep met magnetische bithouder en draaibare kop · Compleet met 28 micro-bits

Inhoud:

- 1 handgreep met
- Elk 1 micro-bit voor **sleufschroeven** mt. 1,5 / 2,0 / 2,5 / 3,0 mm
- Elk 1 micro-bit voor schroeven met **kruiskop (PH)** mt. 00 / 0 / 1 / 2
- Elk 1 micro-bit voor schroeven met **kruiskop (PZD)** mt. 0 / 1
- Elk 1 micro-bit (**met gat**) voor schroeven met **binnen-TORX®-profiel** (ook met borgpin) mt. T 4 / 5 / 6 / 7 / 8 / 9 / 10 / 15
- Elk 1 micro-bit voor schroeven met **binnenzeskantprofiel** mt. 0,9 / 1,3 / 1,5 / 2,0 / 2,5 / 3,0 mm
- Elk 1 micro-bit voor schroeven met **TRI-WING®-profiel** mt. 1,5 / 2,0 mm
- Elk 1 micro-bit voor schroeven met **Five Lobe-profiel** mt. 1 / 1,5 mm

Onder andere optimaal geschikt voor de reparatie van mobiele telefoons

Levering in kunststof schuifbox met praktisch opstelmechanisme

Inhoud	Art.nr.	EUR	CS
29-delig	4000 828 142	23,95	PX09

5

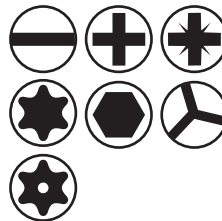

Schroevendraaier-set

Met elektrische aandrijving · Bijzonder geschikt voor werkzaamheden in het fijnmechanisch bereik · Naar keuze elektrisch of manueel bedrijf (zoals schroevendraaier) mogelijk

Technische gegevens:

- Geïntegreerde 3 Volt / 300 mA lithium ionen accu
- Leeglooptoerental 100 omw/min
- Max. moment 0,35 Nm (elektrischer bedrijf / 2 Nm (manueel bedrijf)
- Oplaadbaar via USB-bus (type B)
- Rechts-/linksloop
- Bedrijfsduur elke accu-lading tot 3,5 uur
- Laadtijd ca 1,5 uur

Inhoud:

- 1 schroevendraaier met elektrische aandrijving
- Elk 1 micro-bit voor **sleufschroeven** mt. 1,5 / 2,0 / 2,5 / 3,0 mm
- Elk 2 micro-bits voor schroeven met **kruiskop (PH)** mt. 00 / 0 / 1 / 2
- Elk 1 micro-bit voor schroeven met **kruiskop (PZD)** mt. 0 / 1
- Elk 2 micro-bits (met boorgat) voor schroeven met **TORX®-profiel** (ook met borgpin) mt. T 5 / 6 / 7 / 8 / 9 / 10 / 15
- Elk 1 micro-bit voor schroeven met **binnenzeskantprofiel** mt. 0,9 / 1,3 / 1,5 / 2,0 / 2,5 / 3,0 mm
- Elk 1 micro-bit voor schroeven met **TRI-WING®-profiel** mt. 1,0 / 2,0 mm
- 1 verlengstuk van 60 mm
- 1 flexibel verlengstuk 115 mm

Levering in plaatstalen cassette met schuimstofvoering compleet met USB-laadkabel

Uitvoering	Art.nr.	EUR	CS
39-delig	4000 827 009	51,95	WC29



Schroevendraaier-set

Met elektrische aandrijving · Voor 6,3 mm (1/4")-bits · Naar keuze elektrisch of manueel bedrijf (zoals schroevendraaier) mogelijk

Technische gegevens:

Geïntegreerde 3,6 Volt / 1500 mA lithium ionen accu
Leeglooptoerental 260 omw/min
Max. moment 1,5 Nm (elektrischer bedrijf/10 Nm (manueel bedrijf)
Opladbaar via USB-bus (type B)
Rechts-/linksloop
Bedrijfsduur elke accu-lading tot 2 uur
Laadtijd ca 1,5 uur)

Inhoud:

1 schroevendraaier met elektrische aandrijving
Elk 1 bit voor **sleufschroeven** mt. 3 / 4 / 5 / 6 mm*
Elk 1 bit voor **sleufschroeven** mt. 3 / 5 mm**
Bits voor schroeven met **kruiskop (PH)** mt. 1 / 2 / 3*
Elk 1 bits voor schroeven met **kruiskop (PH)** mt. 1 / 2 / 2 / 3*
Elk 1 bit voor schroeven met **kruiskop (PZD)** mt. 1 / 2 / 3*
Elk 1 bit voor schroeven met **binnen-TORX®-profiel** mt. T 10 / 15 / 20 / 25 / 27 / 30 / 40*
Elk 1 bit voor schroeven met **binnen-TORX®-profiel** mt. T 10/25**
Elk 1 bit **met gat** voor schroeven met **binnen-TORX®-profiel** (ook met borgpin) mt. T 10 / 15 / 20 / 25 / 27 / 30 / 40*
Elk 1 bit voor schroeven met **binnen-zeskantprofiel** mt. 3 / 4 / 5 / 6 mm*
* 25 mm lang
** 75 mm lang

1 bithouder met magneet (L. 60 mm)

Levering in zak met ritssluiting compleet met USB-laadkabel

Uitvoering	Art.nr.	EUR	CS
41-delig	4000 827 010	59,95	WC29



Bitassortiment Bit-Check 6 TX HF

Uitgerust met **taaiharde bits** · Geschikt voor hand- en machinetoepassingen (conv. accuschroevendraaier) · Met directe aansluiting voor accuschroevendraaier (E 6,3)

Bits met klemfunctie voor de schroef

Inhoud:

Elk 1 bit voor schroeven met **binnen-TORX®-profiel** T 10/15/20/25/30/40*
* 50 mm lang

Levering in kunststof box (bit-check)

Inhoud	Uitvoering	Bezetting	Art.nr.	EUR	CS
6-delig	TX met klemfunctie	TX	4000 829 698	24,95	WX04

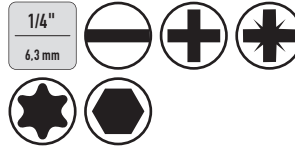

Bitassortiment

Uitgerust met **taaiharde bits**, **bithouder met magneet** en **bitratel** met rechts-links-overschakelen · Voor hand- en machinetoepassingen (conv. accuschroevendraaier)

Inhoud:

1 bitratel
1 bithouder

Elk 1 bit voor **sleufschroeven** mt. 4,5 / 5,5 / 6,5 mm
Elk 3 bits voor schroeven met **kruiskop (PH)** mt. 1 / 2 / 3
Elk 3 bits voor schroeven met **kruiskop (PZD)** mt. 1 / 2 / 3
Elk 1 bit voor schroeven met **binnen-TORX®-profiel** mt. T 10 / 15 / 20 / 25 / 30 / 40
Elk 1 bit voor schroeven met **binnen-zeskantprofiel** mt. 4 / 5 / 6 mm

Levering in plaatstalen cassette

Inhoud	Uitvoering	Art.nr.	EUR	CS
32-delig	Met magneet en bit-ratel	4000 829 649	13,95	PX09

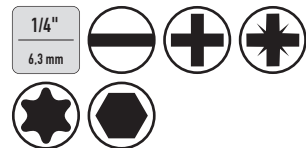

4000 829 653

4000 829 654

Bithouder met magneet en snelwisselopsparing
4000 829 654

Bitassortiment

Uitgerust met **taaiharde bits**, en **bithouder** · Voor hand- en machinetoepassingen (conv. accuschroevendraaier)

Inhoud:

1 bithouder (uitvoering zie tabel)

Elk 1 bit voor **sleufschroeven** mt. 4,5 / 5,5 / 6,5 mm
Elk 3 bits voor schroeven met **kruiskop (PH)** mt. 1 / 2 / 3
Elk 3 bits voor schroeven met **kruiskop (PZD)** mt. 1 / 2 / 3
Elk 1 bit voor schroeven met **binnen-TORX®-profiel** mt. T 10 / 15 / 20 / 25 / 30 / 40
Elk 1 bit voor schroeven met **binnen-zeskantprofiel** mt. 4 / 5 / 6

Levering in plaatstalen cassette

Inhoud	Uitvoering	Bezetting	Art.nr.	EUR	CS
31-delig	Met magneet en borging	Sleuf/PH/PZD/TX	4000 829 653	10,25	PX09
31-delig	Met magneet en snelwisselkop	Sleuf/PH/PZD/TX	4000 829 654	11,95	PX09



Bitassortiment

Uitgerust met **taaiharde bits (50 mm lang)** - Voor hand- en machinetoepassingen (conv. accuschroevendraaier)

Inhoud:

- Elk 1 bit voor **sleufschroeven** mt. 4 / 5,5 / 6,5 mm
- Elk 1 bit voor schroeven met **kruijskop (PH)** mt. 1 / 3
- 2 bits voor schroeven met **kruijskop (PH)** mt. 2
- Elk 2 bits voor schroeven met **kruijskop (PZD)** mt. 1 / 2 / 3
- Elk 1 bit voor schroeven met **binnen-TORX®-profiel** mt. T 10 / 15 / 20 / 25 / 27 / 30 / 40
- Elk 1 bit **met gat** voor schroeven met **binnen-TORX®-profiel (ook met borgpin)** mt. T 10 / 15 / 20 / 25 / 30 / 40
- Elk 1 bit voor schroeven met **binnenzeskantprofiel** mt. 3 / 4 / 5 / 6 mm
- Alle bits 50 mm lang

Levering in plaatstalen cassette

Inhoud	Uitvoering	Bezetting	Art.nr.	EUR	CS
30-delig	Bitlengte 50 mm	Sleuf/PH/PZD/TX/TX-BO/6KT.	4000 829 662	18,50	PX09



Bitassortiment

Uitgerust met **89 mm langen bits, bithouder met snelwisselkop** en draaibare geleidehuls en **bit-handhouder** - Voor hand- en machinetoepassingen (conv. accuschroevendraaier)

Inhoud:

- 1 **bithouder** (65 mm)
- 1 **meercomponentenhandgreep**
- Elk 1 bit voor **sleufschroeven** mt. 4 / 5 / 5,5 / 6,5 mm
- Elk 1 bit voor schroeven met **kruijskop (PH)** mt. 1 / 2 / 3
- Elk 1 bit voor schroeven met **kruijskop (PZD)** mt. 1 / 2 / 3
- Elk 1 bit **met gat** voor schroeven met **binnen-TORX®-profiel (ook met borgpin)** mt. T 5 / 6 / 7 / 8 / 9 / 10 / 15 / 20 / 25 / 27 / 30 / 40
- Elk 1 bit voor schroeven met **binnenzeskantprofiel** mt. 2 / 2,5 / 3 / 4 / 5 / 6 mm

Levering in kunststof cassette

Inhoud	Uitvoering	Bezetting	Art.nr.	EUR	CS
30-delig	Met snelwisselkop	Sleuf/PH/PZD/TX-BO/6KT.	4000 829 810	41,95	PX09

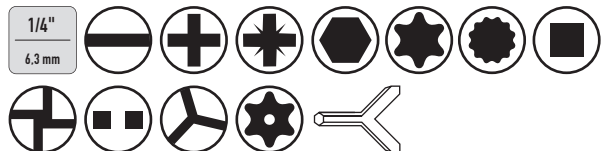

Bitassortiment

Uitgerust met bits voor alle gangbare schroeven en veiligheidsschroeven

Inhoud:

- 1 „sleutel“ voor vleugelmoeren
- 1 bithouder met magneet (60 mm)
- 1 adapter (1/4"-)buitenvierkant naar **6,3 mm** (1/4"-)buitenzeskant voor machinale aandrijving van dop sleutelbits*
- 1 adapter voor machinale aandrijving van **6,3 mm** (1/4"-) bits*
- Elk 1 bit voor **sleufschroeven** mt. 3/4/4,5/5/5,5/6/6,5/7/8 mm
- Elk 1 bit voor schroeven met **kruijskop (PH)** mt. 0/1/2/3
- Elk 1 bit voor schroeven met **kruijskop (PZD)** mt. 0/1/2/3
- Elk 1 bit voor schroeven met **binnenzeskantprofiel** mt. 1,5/2/2,5/3/4/5/5,5/6/8 mm
- Elk 1 bit voor schroeven met **binnen-TORX®-profiel** mt. T 8/10/15/20/25/27/30/40/45
- Elk 1 bit voor schroeven met **binnenveeltand-profiel** mt. M 5/6/8
- Elk 1 bit voor schroeven met **binnenvierkant** mt. 0/1/2/3
- * Conv. Accuschroevendraaier

Security-bits

- Elk 1 bit voor schroeven met **TORQ-set®-profiel** mt. 6/8/10 mm
- Elk 1 bit voor veiligheidsschroeven met **spanner-profiel** mt. 4/6/8/10 mm
- 1 bit voor schroeven met **TRI-WING®-profiel** mt. 1/2/3/4
- Elk 1 bit met **gat** voor schroeven met **binnen-TORX®-profiel (ook met borgpin)** mt. T 8/10/15/20/25/27/30/35/40
- Elk 1 **klembit** mt. 1/2/3
- Elk 1 bit met **gat** voor schroeven met **binnenzeskantprofiel (ook met borgpin)** mt. 2/2,5/3/4/5/6 mm

Levering in plaatstalen cassette

Inhoud	Uitvoering	Art.nr.	EUR	CS
75-delig	Met universeelhouter	4000 820 220	19,95	PX09



PROMAT

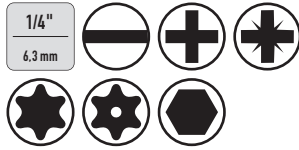

Bitassortiment

Uitgerust met **taaiharde bits** met **kleurcoderingssysteem** en **bithouder met snelwisselkop** en draaibare geleidehuls. Voor bits C 6,3 + E 6,3 (ook voor lange bits) · Voor hand- en machinetoepassingen (conv. accuschroevendraaier)

Inhoud:

- 1 **bithouder (65 mm)**
- Elk 1 bit voor **sleufschroeven** (groen) mt. 3 / 4 / 5 / 6 mm
- Elk 1 bit voor schroeven met **kruiskop (PH)** (rood) mt. 1 / 3
- 2 bits voor schroeven met **kruiskop (PH)** (rood) mt. 2
- Elk 1 bit voor schroeven met **kruiskop (PZD)** (blauw) mt. 1 / 3
- 2 bits voor schroeven met **kruiskop (PZD)** (blauw) mt. 2
- Elk 1 bit voor schroeven met **binnen-TORX®-profiel** (oranje) mt. T 10 / 15 / 20 / 25 / 27 / 30 / 40
- Elk 1 bit **met gat** voor schroeven met **binnen-TORX®-profiel** (donker roze) (ook met borgpin) mt. T 10 / 15 / 20 / 25 / 27 / 30 / 40
- Elk 1 bit voor schroeven met **binnenzeskantprofiel** (geel) mt. 3 / 4 / 5 / 6 mm
- 1 **adapter 6,3 mm** (1/4"-)buitenvierkant naar **6,3 mm** (1/4"-)buitenzeskant voor machinale aandrijving (conv. accuschroevendraaier) van dopsleutelbits

Levering in kunststof box met riemclip

Inhoud	Uitvoering	Bezetting	Art.nr.	EUR	CS
32-delig	Met magneet en snelwisselkop	Sleuf/PH/PZD/TX/TX-BO/6KT.	4000 829 646	12,50	PX09

PROMAT

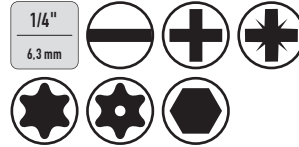

Bitassortiment

Uitgerust met **taaiharde bits** met **kleurensysteem** en **bithouder met snelwisselkop**. Voor hand- en machinetoepassingen (conv. accuschroevendraaier)

Inhoud:

- 1 **bithouder (65 mm)**
- 1 **bithouder (65 mm)**
- 1 **bithouder (65 mm)**
- Bits voor sleufschroeven (groen)**
- Elk 2 stuks 3 / 4 / 5 mm*
- 1 stuks 6 mm **
- Bits voor schroeven met kruiskop (PH) (rood)**
- Elk 3 stuks mt. 1 / 2 / 3*
- Elk 1 stuks mt. 2 / 3**
- Bits voor schroeven met kruiskop (PZD) (blauw)**
- Elk 3 stuks mt. 1 / 2 / 3*
- Elk 1 stuks mt. 1 / 2**
- Bits voor schroeven met binnen-TORX®-profiel (oranje)**
- Elk 1 stuks mt. T 10 / 15 / 20 / 25 / 27 / 30 / 40*
- Bits voor schroeven met binnen-TORX®-profiel ook met borgpin (roze)**
- Elk 2 stuks T 10 / 15 / 20 / 25 / 27 / 30 / 40*
- Elk 1 stuks mt. T 20 / 25**
- Bits voor schroeven met binnenzeskantprofiel (geel)**
- Elk 1 stuks mt. 3 / 4 / 5 mm*
- 1 adapter **6,3 mm** (1/4"-)binnenvierkant naar **6,3 mm** (1/4"-)binnenzeskant voor de aandrijving van bits met een ratel
- * 25 mm lang
- ** 75 mm lang

Levering in kunststof box met riemclip

Inhoud	Uitvoering	Bezetting	Art.nr.	EUR	CS
57-delig	Met snelwisselkop	Sleuf/PH/PZD/TX/TX-BO/6KT.	4000 829 702	22,95	PX09

PROMAT

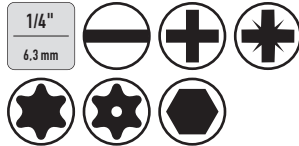

Bitassortiment Torsión

Uitgerust met **torsie-bits** met **kleurensysteem** en **bithouder met snelwisselkop** en draaibare geleidehuls. Voor bits C 6,3 + E 6,3. Ook voor lange bits · Voor hand- en machinetoepassingen (conv. accuschroevendraaier)

Inhoud:

- 1 **bithouder (65 mm)**
- Elk 1 bit voor **sleufschroeven** (donkeroranje) mt. 3 / 4 / 5 / 6 mm
- Elk 1 bit voor schroeven met **kruiskop (PH)** (rood) mt. 1 / 3
- 2 bits voor schroeven met **kruiskop (PH)** (rood) mt. 2
- Elk 1 bit voor schroeven met **kruiskop (PZD)** (blauw) mt. 1 / 3
- 2 bits voor schroeven met **kruiskop (PZD)** (blauw) mt. 2
- Elk 1 bit voor schroeven met **binnen-TORX®-profiel** (geel) mt. T 10 / 15 / 20 / 25 / 27 / 30 / 40
- Elk 1 bit **met gat** voor schroeven met **binnen-TORX®-profiel** (geel) (ook met borgpin) mt. T 10 / 15 / 20 / 25 / 27 / 30 / 40
- Elk 1 bit voor schroeven met **binnenzeskantprofiel** (hel oranje) mt. 3 / 4 / 5 / 6 mm
- 1 **adapter 6,3 mm** (1/4"-)buitenvierkant naar **6,3 mm** (1/4"-)buitenzeskant voor machinale aandrijving (conv. accuschroevendraaier) van dopsleutelbits

Levering in kunststof box met riemclip

Inhoud	Uitvoering	Bezetting	Art.nr.	EUR	CS
32-delig	Met snelwisselkop	Sleuf/PH/PZD/TX/TX-BO/6KT.	4000 829 713	15,25	PX09

PROMAT

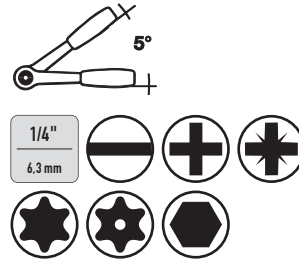

Bitassortiment

Uitgerust met **taaiharde bits** met **kleurensysteem**, **bithouder met magneet** en **bitratel** met directe bitopname. Voor hand- en machinetoepassingen (conv. accuschroevendraaier) · Bitratel met rechts-links-overschakeling

Inhoud:

- 1 **bithouder (60 mm)**
- 1 **bitratel (72 tanden)**
- Elk 1 bit voor **sleufschroeven** (groen) mt. 3/4/5/6 mm
- Elk 1 bit voor schroeven met **kruiskop (PH)** (rood) mt. 1/3
- 2 bits voor schroeven met **kruiskop (PH)** (rood) mt. 2
- Elk 1 bit voor schroeven met **kruiskop (PZD)** (blauw) mt. 1/3
- 2 bits voor schroeven met **kruiskop (PZD)** (blauw) mt. 2
- Elk 1 bit voor schroeven met **binnen-TORX®-profiel** (oranje) mt. T 10/15/20/25/27/30/40
- Elk 1 bit **met gat** voor schroeven met **binnen-TORX®-profiel** (ook met borgpin) (roze) mt. T 10/15/20/25/27/30/40
- Elk 1 bit voor schroeven met **binnenzeskantprofiel** (geel) mt. 3/4/5/6 mm
- 1 **adapter 6,3 mm** (1/4"-)buitenvierkant naar **6,3 mm** (1/4"-)buitenzeskant voor machinale aandrijving (conv. accuschroevendraaier) van dopsleutelbits

Wordt geleverd in kunststof box

Inhoud	Art.nr.	EUR	CS
33-delig	4000 829 724	18,25	PX09



4000 829 695



Bit-/dopsleutel-set

Uitgerust met **taaiharde bits**, **bithouder** met magneet en **bitratel** · Voor hand- en machinetoepassingen (conv. accuschroevendraaier) · Bitratel met rechts-links-omschakeling en directe bit-opname

Inhoud:

- 1 **bithouder** (60 mm)
- 1 **Bitratel** (95 mm)
- Elk 1 bit voor **sleufschroeven** mt. 4,5 / 5,5 mm
- Elk 1 bit voor schroeven met **kruiskop (PH)** mt. 1 / 2
- Elk 1 bit voor schroeven met **kruiskop (PZD)** mt. 1 / 2
- Elk 1 bit voor schroeven met **binnen-TORX**[®]-profiel mt. T 10 / 15 / 20 / 25 / 30
- Elk 1 bit voor schroeven met **binnenzeskantprofiel** mt. 3 / 4 / 5 / 6 mm
- Elk 1 **6-kant dopsleutelbit** SW 6 / 7 / 8 / 10 / 11 / 13 mm
- 1 **adapter 6,3 mm** (1/4")-buitenvierkant naar **6,3 mm** (1/4")-buitenzeskant, voor de mechanische aandrijving van de dopsleutelbits (conv. accuschroevendraaier)

Levering in kunststof box met riemclip

Inhoud	Art.nr.	EUR	CS
24-delig	4000 829 667	19,75	PX09



Bitassortiment

Uitgerust met **taaiharde bits** met **kleurensysteem** en twee bithouders · Voor hand- en machinetoepassingen (conv. accuschroevendraaier)

Inhoud:

- 1 **bithouder met magneet (60 mm)**
- 1 **bithouder met snelwisselkop (65 mm)**
- Elk 3 bits voor **sleufschroeven** (donker oranje) mt. 4 / 6 mm
- Elk 3 bits voor schroeven met **kruiskop (PH)** (rood) mt. 1 / 3
- 6 bits voor schroeven met **kruiskop (PH)** (rood) mt. 2
- Elk 3 bits voor schroeven met **kruiskop (PZD)** (blauw) mt. 1 / 3
- 6 bits voor schroeven met **kruiskop (PZD)** (blauw) mt. 2
- Elk 3 bits voor schroeven met **binnenzeskantprofiel** (licht oranje) mt. 4 / 5 / 6 mm
- Elk 3 bits voor schroeven met **binnen-TORX**[®]-profiel (geel) mt. T 10 / 15 / 20 / 25 / 27 / 30 / 40

Wordt geleverd in kunststof box

Inhoud	Uitvoering	Bezetting	Art.nr.	EUR	CS
62-delig	2 houder	Sleuf/PH/PZD/TX/6KT.	4000 829 645	24,95	PX09

Bitassortiment

Uitgerust met **taaiharde bits** en bithouder met RVS-huls, borgring en krachtige permanente magneet · Voor hand- en machinetoepassingen (conv. accuschroevendraaier)

Inhoud 4000 829 695 (Bit-Safe Classic 4):

- 1 **bithouder** (50 mm lang)
- Elk 1 bit voor **sleufschroeven** mt. 4,5/5,5/6,5 mm
- Bits voor schroeven met **kruiskop (PH)** 3x mt. 1/10x mt. 2/2x mt. 3
- Bits voor schroeven met **kruiskop (PZD)** 3x mt. 1/10x mt. 2/2x mt. 3
- Elk 2 bits voor schroeven met **binnen-TORX**[®]-profiel mt. T 10/40
- Elk 3 bits voor schroeven met **binnen-TORX**[®]-profiel mt. T 15/20/25/30
- Elk 3 bits voor schroeven met **binnenzeskantprofiel** mt. 2,5/3/4 mm
- 2 bits voor schroeven met **binnenzeskantprofiel** mt. 5 mm

Inhoud 8000 377 261 (Bit-Safe Universal 4):

- 1 **bithouder** (50 mm lang)
- Elk 3 bits voor schroeven met **binnen-TORX**[®]-profiel mt. T 10/40
- Elk 7 bits voor schroeven met **binnen-TORX**[®]-profiel mt. T 15/30
- Elk 20 bits voor schroeven met **binnen-TORX**[®]-profiel mt. T 20/25

Wordt geleverd in kunststof box

Inhoud	Uitvoering	Bezetting	Art.nr.	EUR	CS
61-delig	Met magneet en borgring	Sleuf/PH/PZD/TX/6KT.	4000 829 695	36,95	WX04
61-delig	Met magneet en borgring	TX	8000 377 261	27,95	WX04





Bitassortiment 666-042

Uitgerust met bits met torsiezone

Bitbezetting:
Bits voor sleufschroeven
5,5* / 6,5* / 5,5 ***

Bits voor schroeven met kruiskop (PH):
1* / 2* / 2* / 3* / 1** / 2** / 2** / 3** / 2***

Bits voor schroeven met kruiskop (PZD):
1* / 2* / 2* / 3* / 1** / 2** / 2** / 3** / 2***

Bits voor schroeven met binnen-TORX®-profiel:
T 10* / 15* / 20* / 25* / 30* / 40* / 10** / 15** / 20** / 25** / 30** / 40** / 25***

Bits voor schroeven met binnenzeskantprofiel:
3* / 4* / 5* mm

* = 25 mm lang
** = 50 mm lang
*** 89 mm lang



1 extra slanke snelwissel bithouder (L. 66,5 mm)

Elk 1 dopsleutelbit magnetisch voor bit-handhouder en machinetoepassingen (conv. accuschroevendraaier) mt. 8 / 10 / 13 mm (L. 67 mm)

1 adapter **6,3 mm** (1/4")-buitenzeskant naar **6,3 mm** (1/4")-vierkant L. 50 mm

1 adapter **6,3 mm** (1/4")-buitenzeskant naar **10 mm** (3/8")-vierkant L. 50 mm

Wordt geleverd in kunststof box

Inhoud	Uitvoering	Bezetting	Art.nr.	EUR	CS
42-delig	Met snelwisselkop	Sleuf/PH/PZD/TX/6KT.	8000 487 971	47,95	WC01



Bit-/dopsleutel-set KK Zyklus Speed

Dopsleutelbits en fijnvertande cyclooprattel met **6,3 mm** 1/4"-vierkantaandrijving · Dopsleutelbits van gelegeerd gereedschapsstaal · Mat verchromd met buitenkantafwerking, geschikt voor hand- en machinetoepassingen (conv. accuschroevendraaier) · Dopvergrendelingsfunctie · Bits met directe aansluiting voor accuschroevendraaier (E 6,3)

Bijzondere productvoordelen van de ratel:

- Zwenkbare ratelkop met vaste vergrendelstanden
- In 0-graden-stand ook te gebruiken als schroevendraaier
- Meer componenten Kraftform-greep



Inhoud:

1 cyclooprattel zwenk- en omschakelratel **6,3 mm** (1/4")
Met sneldraaihuls

Elk 1 **6-kant**-dopsleutelbit SW 5,5/6/7/8/10/12/13 mm

1 verlengstuk 150 mm met sneldraaihuls

1 bit voor sleufschroeven mt. 5,5 mm*

Elk 1 bit voor schroeven met kruiskop (PH) mt. 1/2/3*

Elk 1 bit voor schroeven met kruiskop (PZD) mt. 1/2*

Elk 1 bit voor schroeven met binnen-TORX®-profiel mt. T 10/15/20/25/27/30*

Elk 1 bit voor binnenzeskantschroeven mt. 3/4/5/6 mm

1 adapter **6,3 mm** (1/4")-binnenvierkant naar **6,3 mm**

(1/4")-binnenzeskant voor de aandrijving van bits met een ratel

* 50 mm lang

Levering in foedraal

Inhoud	Art.nr.	EUR	CS
26-delig	4000 820 579	97,95	WX06

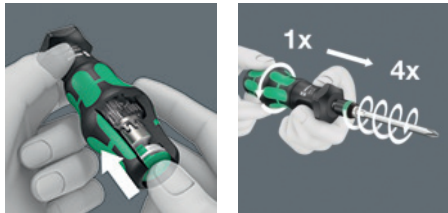

Lieferung ohne Bit



4000 829 873

Bitassortiment KK Turbo Inclusief handhouder met turbofunctie

Alle bits 89 mm lang

Inhoud 4000 829 873 (KK Turbo 1):

- 1 bit-handhouder met snelwisselkop (Rapidaptor-technologie) - lengte 146 mm
- Elk 1 bit voor sleufschroeven mt. 4 / 5,5 / 6,5 mm
- Elk 1 bit voor schroeven met **kruiskop (PH) (taaihard)** mt. 1 / 2 / 3
- Elk 1 bit voor schroeven met **kruiskop (PZD) (taaihard)** mt. 1 / 2 / 3
- Elk 1 bit voor schroeven met **binnen-TORX®-profiel** mt. T 10 / 15 / 20 / 25 / 30
- Elk 1 bit voor schroeven met **binnenzeskantprofiel** (Hex-Plus-technologie) mt. 3 / 4 / 5 / 6 mm

Inhoud 4000 829 874 (KK Turbo Imperial 1):

- 1 bit-handhouder met snelwisselkop (Rapidaptor-technologie) - lengte 146 mm
- Elk 1 bit voor **sleufschroeven** mt. 4 / 5,5 / 6,5 mm
- Elk 1 bit voor schroeven met **kruiskop (PH)** (taaihard) mt. 1 / 2 / 3
- Elk 1 bit voor schroeven met **binnen-TORX®-profiel** mt. T 10 / 15 / 20 / 25 / 30
- Elk 1 bit voor schroeven met **binnenzeskantprofiel** (Hex-Plus-technologie) mt. 2,38 mm (3/32") / 3,17 mm (1/8") / 3,96 mm (5/32") / 4,76 mm (3/16")
- Elk 1 bit voor schroeven met **binnenvierkant-profiel** mt. 1 / 2 / 3

Bijzondere productvoordelen handbithouder:

Inschakelbare mechanisch turbofunctie voor het verviervoudigen van de schroef snelheid · Robuuste, onderhoudsvrije transmissie van staal
Levering in compacte opbergtas met textiel buitenmateriaal

Inhoud	Uitvoering	Bezetting	Art.nr.	EUR	CS
19-delig	Met handhouder met turbofunctie	Sleuf/PH/PZD/TORX/6KT.	4000 829 873	115,00	WX04
19-delig	Met handhouder met turbofunctie	Sleuf/PH/TORX/6KT./4KT.	4000 829 874	115,00	WX04



Bitassortiment Bit-Safe 43 Universal 1

Uitgerust met **taaiharde bits** en bithouder met RVS-huls, borgring en krachtige permanente magneet · Voor hand- en machinetoepassingen (conv. accuschroevendraaier)

Inhoud:

- 1 **bithouder** (50 mm lang)
- Bits voor schroeven met **kruiskop (PH)**:
1 st. mt. 2*
- Bits voor schroeven met **kruiskop (PH) torsievorm**:
1 st. mt. 1/2 st. mt. 2**
- Bits voor schroeven met **kruiskop (PZD)**:
2 st. mt. 1/5 st. mt. 2/2 st. mt. 3*
- Bits voor schroeven met **kruiskop (PZD) torsievorm**:
1 st. mt. 1/2 st. mt. 2**
- Bits voor schroeven met **binnen-TORX®-profiel**:
3 st. T10/4 st. T15/4 st. T20/4 st. T25/4 st. T30/1 st. T40*
- Elk 1 bit voor schroeven met **binnen-TORX®-profiel**:
T10/15/20/25/30/40**

*Bitlengte telkens 25 mm

**Bitlengte telkens 50 mm

Levering in compacte box met buitenmateriaal van textiel



Inhoud	Uitvoering	Bezetting	Art.nr.	EUR	CS
43-delig	Met magneet en borgring	PH/PZD/TX	4000 829 908	47,95	WX04

De Rapidaptor®

Een bitwissel, nu nog sneller, gemakkelijker en veiliger

De Rapidaptor® combineert vijf verschillende productvoordelen:

1) Rapid-in en self-lock

De bit kan zonder bediening van de huls in de houder worden geschoven. Zodra de bit in de schroef grijpt, vergrendelt hij automatisch, zit stevig en wiebelt niet.

2) Rapid-out

Voor de bitwissel gewoon de huls naar voren schuiven: Daarbij tilt het veermechanisme de bit van de magneet en ontgrendelt het gereedschap. De bit kan probleemloos worden verwijderd.

3) Rapid-spin

Met de vrijdraaiende bedieningshulp kan de gebruiker de accu- of elektrische schroevendraaier tijdens het schroefproces aan de hulp geleiden. Dat vergemakkelijkt het opnemen van de schroef en voorkomt wegglijden.

4) Chuck-all

De Rapidaptor®-snelwisselhouders nemen zowel 63 mm (1/4")-bits conform DIN 3126-C 6,3 als E 6,3 op.

5) Single-hand

Alle functies van de Rapidaptor®-snelwisselhouder zoals bitdop of bit-uitname kunnen met een hand worden uitgevoerd.

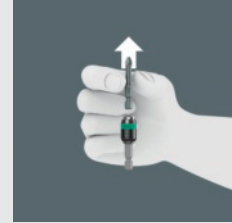
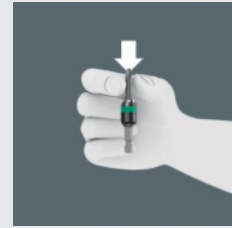

5



Bitassortiment Bit-Safe 61 Universal 1

Uitgerust met hoogwaardige bits en bithouder met snelwisselkop en permanente magneet (Rapidaptor-technologie) voor hand- en machinetoepassingen (conv. accuschroevendraaier)

Inhoud:

1 bithouder (50 mm lang)

Bits voor **sleufschroeven**

Met torsiezone, taaihard steeds 1 st. 4,5 x 0,6/5,5 x 1,0/6,5 x 1,2 mm

Bits voor schroeven met **kruiskop (PH)**

Met torsiezone, taaihard 3 st. mt. 1/10 st. mt. 2/2 st. mt. 3

Bits voor schroeven met **kruiskop (PZD)**

Met torsiezone, taaihard 3 st. mt. 1/10 st. mt. 2/2 st. mt. 3

Bits voor schroeven met **binnen-TORX®-profiel**

Met torsiezone, taaihard 2 st. T 10/3 st. T 15/3 st. T 20/3 st. T 25/3 st. T 30/2 st. T 40

Bits voor schroeven met **binnenzeskantprofiel**

Met Hex-Plus technologie, taaihard 3 st. 2,5/3 st. 3,0/3 st. 4,0/2 st. 5,0 mm

Levering in compacte box met buitenmateriaal van textiel

Inhoud	Uitvoering	Bezetting	Art.nr.	EUR	CS
61-delig	Met magneet en borgring	Sleuf/PH/PZD/TX/6KT.	4000 822 235	50,95	WX04



Bitassortiment Bit-Safe 61 BiTorsion 1

Uitgerust met hoogwaardige bits en bithouder met snelwisselkop en permanente magneet (Rapidaptor-technologie) · Voor hand- en machinetoepassingen (conv. accuschroevendraaier) · Take it easy tool finder-systeem

Inhoud:

1 bithouder (50 mm lang)

Bits voor **sleufschroeven**

BiTorsion bits diamantgecoat 1 st. mt. 5,5 x 0,8/

1 st. 5,5 x 1,0/1 st. 6,5 x 1,2

Bits voor schroeven met **kruiskop (PH)**

BiTorsion bit diamantgecoat 1 st. mt. 1/2 st. mt. 2/

1 st. mt. 3

BiTorsion bits taaihard 2 st. mt. 1/8 st. mt. 2/1 st. mt. 3

Bits voor schroeven met **kruiskop (PZD)**

BiTorsion bit diamantgecoat 1 st. mt. 1/2 st. mt. 2/

1 st. mt. 3

BiTorsion bits taaihard 2 st. mt. 1/8 st. mt. 2/1 st. mt. 3

Bits voor schroeven met **binnen-TORX®-profiel**

BiTorsion bits taaihard 3 st. mt. 10/2 st. mt. 15/

4 st. mt. 20/4 st. mt. 25/2 st. mt. 30/1 st. mt. 40

Bits voor schroeven met **binnenzeskantprofiel**

Taaihard Hex-Plus 3 st. mt. 2,5/3 st. mt. 3,0/

3 st. mt. 4 mm/2 st. mt. 5 mm

Levering in compacte box met buitenmateriaal van textiel

Inhoud	Uitvoering	Bezetting	Art.nr.	EUR	CS
61-delig	Met snelwisselkop	Sleuf/PH/PZD/TX/6KT.	4000 829 902	76,95	WX04



Bitassortiment Terrassenbau-Set T 1

Speciaal op de terrassenbouw afgestemd bitassortiment · Bits voorzien van Take it easy-kleurensysteem · Alle bits van RVS, torsievorm

Inhoud:

- 1 bithouder met **variabele begrenzing van de inschroefdiepte**
- 1 universele bithouder (**RVS**) met snelwisselkop en Rapidaptor-technologie
- Elk 1 bit voor schroeven met **kruiskop** mt. 1/2/3
- Bits voor schroeven met **kruiskop PZD** mt. 1/2/2/3
- Elk 1 bit voor schroeven met **binnen-TORX®-profiel** mt. T 10/15/20/25/30/40
- 2 bits met nok voor schroeven met **binnen-TORX®-profiel (ook met extra tapboorgat)** mt. T 25
- 4 reserve-viltringen

Bijzonderheden:

Bithouder met variabele inschroefbegrenzing en viltring om de oppervlakken te ontzien · Alle bits van RVS (torsievorm) ter voorkoming van vliegroest en een lange levensduur



Inhoud	Bezetting	Art.nr.	EUR	CS
17-delig	PH/PZD/TORX/TORX NOKKEN	4000 829 909	79,95	WX04

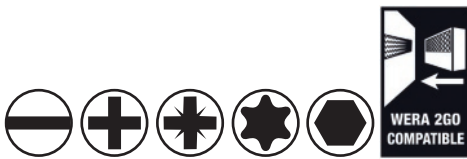

Bitassortiment KK 100

Voor hand- en machinetoepassingen (conv. accuschroevendraaier) · Take it easy tool finder-systeem

Inhoud:

- 1 bithouder met snelwisselkop en permanente magneet (Rapidaptor-technologie) (50 mm)
- 1 Krafform-handgreep met snelwisselkop en permanente magneet (Rapidaptor-technologie) (90 mm)

Bits voor sleufschroeven

BiTorsion bits: 1 st. 5,5 x 0,8/1 st. 5,5 x 1,0 mm*

Bits voor schroeven met kruiskop (PH)

BiTorsion bits: 2 st. mt. 1/4 st. mt. 2/2 st. mt. 3*

Impaktor bits diamantgecoat: 2 st. mt. 2/1 st. mt. 3**

Bits voor schroeven met kruiskop (PZD)

BiTorsion bits diamantgecoat: 2 st. mt. 1/4 st. mt. 2/2 st. mt. 3*

Impaktor bits diamantgecoat: 2 st. mt. 2/1 st. mt. 3**

Bits voor schroeven met binnen-TORX®-profiel

BiTorsion bits: 2 st. T 10/2 st. T 15/3 st. T 20, 2 st. T25/2 st. T 30/1 st. T 40*

Impaktor bits diamantgecoat: 1 st. T 25/1 st. T 30/1 st. T 40**

Bits voor schroeven met binnenzeskantprofiel

Impaktor bits diamantgecoat: 1 st. 4 mm/1 st. 5 mm/1 st. 6 mm**

Haakse stiftsleutel met kogelkop

Elk 1 st. 1,5¹⁾ x 50/2,0 x 56/2,5 x 63/3,0 x 71/4,0 x 80/5,0 x 90/6,0 x 100/8,0 x 112 mm

* = 25 mm lang

** = 50 mm lang

1) SW 1,5 gebruikelijk zeskantprofiel

Levering in compacte box met buitenmateriaal van textiel

Inhoud	Uitvoering	Bezetting	Art.nr.	EUR	CS
52-delig	Met snelwisselkop	Sleuf/PH/PZD/TX/6KT.	4000 829 900	87,95	WX04



Bitassortiment Bit-Check 30 Universal 1

Uitgerust met hoogwaardige bits **taaihard** en bithouder met snelwisselkop en permanente magneet (Rapidaptor-technologie) · Voor hand- en machinetoepassingen (conv. accuschroevendraaier)

Inhoud:

- 1 bithouder (50 mm)
- 1 bit voor **sleufschroeven**
5,5 x 1,0 mm*
2 bits voor schroeven met **kruijskop (PH)**
Mt. 1*
- 3 bits voor schroeven met **kruijskop (PH)**
Mt. 2*
- 1 bit voor schroeven met **kruijskop (PH)**
Mt. 3*
- Elk 1 bit voor schroeven met **kruijskop (PZD)**
Mt. 1/3**
- 3 bits voor schroeven met **kruijskop (PZD)**
Mt. 2**
- Elk 1 bit voor schroeven met **binnenzeskantprofiel**
Mt. 3/4/5/6/8 mm***
- Elk 1 bit voor schroeven met **binnen-TORX®-profiel**
Mt. T 10/15/20/25/30/40*
- Elk 1 bit met **gat** voor schroeven met **binnen-TORX®-profiel**
(ook met borgpin)
Mt. T 10/15/20/25/30****

- * Taaihard met torsiezone
- ** Extrahard met torsiezone
- *** Taaihard met Hex-Plus-technologie
- **** Taaihard

Levering in kunststof box (bit-check)

Inhoud	Uitvoering	Bezetting	Art.nr.	EUR	CS
30-delig	Rapidaptor houder met snelwisselkop	Sleuf/PH/PZD/TX/TX-BO/6KT.	4000 829 640	37,95	WX04

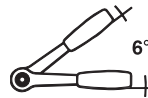

Steeksleutel-/bitset KK Zyklus Mini 2

Dopsleutel-/bitset

Inhoud:

- 1 bit-ratel mini-Zyklus 1 (60 tanden) met directe opname voor bits met **6,3 mm** (1/4")-zeskant
- 1 bit handhouder met magneet
- 1 fijnvertande ratel mini-Zyklus 2 (60 tanden) met directe opname van doppen
- Elk 1 dopsleutelbit met geringer bouwhoogte en directe opname SW 4 / 5 / 5,5 / 6 / 7 / 8 / 10 / 12/13 mm
- Elk 1 bit voor schroeven met **kruijskop (PH)** mt. 1 / 2
- Elk 1 bit voor schroeven met **kruijskop (PZD)** mt. 1 / 2
- Elk 1 bit voor schroeven met **binnen-TORX®-profiel** T 10 / 15 / 20 / 25 / 30 / 40
- Elk 1 bit voor schroeven met **binnenzeskantprofiel** 3 / 4 / 5 / 6 mm
1 adapter **6,3 mm** (1/4")-buitenvierkant naar **6,3 mm** (1/4")-buitenzeskant voor machinale aandrijving (conv. accuschroevendraaier) van **6,3 mm** (1/4") dopsleutelbits
Door die directe opname bijzonder voor met weinig ruimte geschikt

Levering in compacte box met buitenmateriaal van textiel

Inhoud	Art.nr.	EUR	CS
27-delig	4000 829 906	91,95	WX06



Bitassortiment Bit-Check 30TX Universal 1

Uitgerust met **taaiharde bits** en bithouder met roestvrijstalen huls, borging en krachtige permanente magneet · Voor hand- en machinetoepassingen (conv. accuschroevendraaier)

Inhoud:

- 1 bithouder (50 mm lang)

Bits voor schroeven met **binnen-TORX®-profiel**
3 st. T 10/5 st. T 15/8 st. T 20/7 st. T 25/4 st. T 30/2 st. T 40

Levering in kunststof box (bit-check)



4000 829 905

Inhoud	Uitvoering	Bezetting	Art.nr.	EUR	CS
30-delig	Met magneet en borging	TX	4000 829 905	19,50	WX04



Bitassortiment

Uitgerust met hoogwaardige **BiTorsion-bits taaiharde uitvoering** en **bithouder** (Rapidaptor-technologie) met permanente magneet en **snelwisselkop** - Voor hand- en machinetoepassingen (conv. accuschroevendraaier) · Vrijloophuls - houder geschikt voor bits C 6,3 + E 6,3 (ook voor lange bits) · Take it easy tool finder-systeem

Inhoud (bit-check 30 BiTorsion 1):

- 1 bithouder (Rapidaptor-technologie) 50 mm lang
- Bits voor schroeven met **kruiskop (PH)**
2 st. mt. 1/5 st. mt. 2/2 st. mt. 3
- Bits voor schroeven met **kruiskop (PZD)**
2 st. mt. 1/6 st. mt. 2/2 st. mt. 3
- Bits voor schroeven met **binnen-TORX®-profiel**
1 st. mt. T 10/2 st. T 15/2 st. T 20/2 st. T 25/2 st. T 30/1 st. T 40

Levering in kunststof box (bit-check)



4000 829 000

4000 829 026

Inhoud	Uitvoering	Bezetting	Art.nr.	EUR	CS
30-delig	Rapidaptor houder met snelwisselkop	PH/PZD/TX	4000 829 000	47,95	WX04

Bitassortiment

Uitgerust met hoogwaardige bits en bithouder · Voor hand- en machinetoepassingen (conv. accuschroevendraaier)

Inhoud art.nr. 4000 829 035 (bitcheck 12 hout 2):

- 1 bithouder met roestvrijstalen huls, borgring en permanente magneet (50 mm)
- Bits voor schroeven met **kruiskop (PH)**
1 st. mt.2 (taaihard)
- Bits voor schroeven met **kruiskop (PZD)**
1 st. mt. 1/2 st. mt. 2/1 st. mt. 3 (taaihard)
- Bits voor schroeven met **binnen-TORX®-profiel**
1 st. T 10/1 st. T 15/1 st. T 20/1 st. T 25/1 st. T 30/1 st. T 40 (taaihard)

Inhoud art.nr. 4000 829 033 (bitcheck 30 hout 1):

- 1 bithouder met ringmagneet (Rapidaptor-technologie) (57 mm)
- Bits voor schroeven met **kruiskop (PH)**
2 st. mt. 2/1 st. mt. 3 (taaihard)
- Bits voor schroeven met **kruiskop (PZD)**
3 st. mt. 1/6 st. mt. 2/2 st. mt. 3 (extrahard)
- Bits voor schroeven met **binnen-TORX®-profiel**
2 st. T 10/2 st. T 15/4 st. T 20/4 st. T 25/2 st. T 30/1 st. T 40 (taaihard)

Inhoud art.nr. 4000 829 901 (bitcheck 30 hout 2):

- 1 bithouder met roestvrijstalen huls, borgring en permanente magneet (50 mm)
- Bits voor schroeven met **kruiskop (PH)** 1 st. mt. 2
- Bits voor schroeven met **kruiskop (PZD)** 2 st. mt. 1
- Bits voor schroeven met **kruiskop (PZD)** 5 st. mt. 2

Inhoud	Uitvoering	Bezetting	Art.nr.	EUR	CS
12-delig	Met borgring en permanente magneet	PH/PZD/TX	4000 829 035	13,75	WX04
30-delig	Met ringmagneet en snelwisselkop	PH/PZD/TX	4000 829 033	46,95	WX04
30-delig	Met borgring en permanente magneet	PH/PZD/TX	4000 829 901	19,50	WX04

Bitassortiment

Uitgerust met hoogwaardige bits **taaihard** en bithouder

Inhoud art.nr. 4000 829 036 (bitcheck 12 metal 1):

- 1 bithouder met roestvrijstalen huls, borgring en permanente magneet (50 mm)
- Bits voor schroeven met **kruiskop (PH)** elk 1 st. mt. 1/2
- Bits voor schroeven met **kruiskop (PZD)** elk 1 st. mt. 1/2
- Bits voor schroeven met **binnen-TORX®-profiel** elk 1 st. T 15/20/25/30
- Bits voor schroeven met **binnenzeskantprofiel** (Hex-Plus technologie) elk 1 st. 3/4/5 mm

Inhoud art.nr. 4000 829 903 (bitcheck 30 metal 1):

- 1 bithouder met roestvrijstalen huls, borgring en permanente magneet (50 mm)
- Bits voor **sleufschroeven** elk 1 st. mt. 4,5 x 0,6/5,0 x 1,0/6,5 x 1,2 mm
- Bits voor schroeven met **kruiskop (PH)** elk 3 st. mt. 1/2
- Bits voor schroeven met **kruiskop (PH)** 2 st. mt. 3
- Bits voor schroeven met **kruiskop (PZD)** elk 3 st. mt. 1/2/3
- Bits voor schroeven met **binnen-TORX®-profiel** elk 1 st. mt. T 10/15/20/25/30/40
- Bits voor schroeven met **binnenzeskantprofiel** (Hex-Plus technologie) elk 1 st. mt. 4/5/6

Levering in kunststof box (bit-check)

Inhoud	Uitvoering	Bezetting	Art.nr.	EUR	CS
12-delig	Met borgring en permanente magneet	PH/PZD/TX/6KT.	4000 829 036	13,75	WX04
30-delig	Met borgring en permanente magneet	Sleuf/PH/PZD/TX/6KT.	4000 829 903	19,50	WX04



4000 829 019

1/4"

6,3 mm



4000 829 670



Bitassortiment

Uitgerust met **bits** met BiTorsion-zone en bithouder met snelwisselkop en permanente magneet (Rapidaptor-technologie) · Voor hand- en machinetoepassingen (conv. accuschroevendraaier) · Take it easy tool finder-systeem

Inhoud 4000 829 670 (bit-check 10 BiTorsion 1):

1 bithouder Rapidaptor BiTorsion (75 mm) voor bits C 6,3 + E 6,3 (ook voor lange bits)

Bits voor sleufschroeven

Elk 1 st. 5,5 x 0,8/5,5 x 1,0/6,5 x 1,2 mm

Bits voor schroeven met kruiskop (PH)

Elk 1 st. mt. 1/2/3

Bits voor schroeven met kruiskop (PZD)

Elk 1 st. mt. 1/2/3

Inhoud 4000 829 019 (bit-check 12 BiTorsion 1):

1 bithouder Rapidaptor (50 mm)

Bits voor schroeven met kruiskop (PH)

BiTorsion bit taaihard: 1 st. mt. 1/2 st. mt. 2

Bits voor schroeven met kruiskop (PZD)

BiTorsion bit taaihard: 1 st. mt. 1/2 st. mt. 2

Bits voor schroeven met binnen-TORX®-profiel

BiTorsion bit taaihard: Elk 1 st. D 10/15/20/25/30

Levering in kunststof box (bit-check)

Inhoud	Uitvoering	Bezetting	Art.nr.	EUR	CS
10-delig	Rapidaptor houder met snelwisselkop	Sleuf/PH/PZD	4000 829 670	40,95	WX04
12-delig	Rapidaptor houder met snelwisselkop	PH/PZD/TX	4000 829 019	29,95	WX04



Bitassortiment BC 30 Zyklop Mini 1

Uitgerust met hoogwaardige bits, bit-ratel (matrijsgesmede volledig stalen uitvoering), bithouder met snelwisselkop (Rapidaptor-technologie) en adapter voor doppen · Voor hand- en machinetoepassingen (conv. accuschroevendraaier)

Inhoud:

1 bithouder (50 mm)

1 bit-ratel (mini-cyclopratel met directe bitopname)

Bits voor sleufschroeven 1 st. 5,5 x 1,0 mm*

Bits voor schroeven met kruiskop (PH) 2 st. mt. 1/3 st. mt. 2/

1 st. mt. 3*

Bits voor schroeven met kruiskop (PZD) 1 st. mt. 1/3 st. mt. 2/

1 st. mt. 3**

Bits voor schroeven met binnenzeskantprofiel

elk 1 st. mt. 3/4/5/6/8***

Bits voor schroeven met binnen-TORX®-profiel

elk 1 st. mt. T 10/15/20/25/30/40*

Elk 1 bit met gat voor schroeven met binnen-TORX®-profiel ook met

borgpin elk 1 st. mt. T 10/15/20/25/30****

1 adapter 6,3 mm (1/4")-buitenvierkant naar 6,3 mm

(1/4")-binnenzeskant

* Taaihard met torsiezone

** Extrahard met torsiezone

*** Taaihard met Hex-Plus-technologie

**** Taaihard

Levering in kunststof box (bit-check) met riemclip

Inhoud	Art.nr.	EUR	CS
30-delig	4000 829 655	70,95	WX04



Bit-/dopsleutel-set Tool-Check

38 gereedschappen voor de kleinste ruimte

Uitgerust met 28 bits, bit-ratel (cyclopratel - matrijsgesmede volledig stalen uitvoering met directe bitopname), bithouder met snelwisselkop (Rapidaptor-technologie) en 7 gangbare dopsleutelbits 6,3 mm (1/4") · Voor hand- en machinetoepassingen (conv. accuschroevendraaier)

Inhoud:

1 bithouder met snelwisselkop (Rapidaptor-technologie) (50 mm)

1 bit-ratel (87 mm)

1 bit voor sleufschroeven

1 st. mt. 5,5 x 1,0 mm*

Voor schroeven met kruiskop (PH)

2 st. mt. 1/3 st. mt. 2/1 st. mt. 3*

Voor schroeven met kruiskop (PZD)

1 st. mt. 1/3 st. mt. 2/1 st. mt. 3**

Voor schroeven met binnenzeskantprofiel

Elk 1 st. mt. 3/4/5/6/8 mm***

Voor schroeven met binnen-TORX®-profiel

Elk 1 st. mt. T 10/15/20/25/30/40*

Voor schroeven met binnen-TORX®-profiel ook met borgpin

Elk 1 st. mt. T 10/15/20/25/30*

1 adapter 6,3 mm (1/4")-buitenvierkant naar 6,3 mm

(1/4")-binnenzeskant

Elk 1 dopsleutelbit 6,3 mm (1/4") vierkantaandrijving SW

5,5/6/7/8/10/12/13 mm

* Taaihard met torsiezone



Ultra compact



4000 829 697

4000 829 703



** Extrahard met torsiezone

*** Taaihard met Hex-Plus-technologie

Levering met riemclip

Model	Inhoud	Uitvoering	Art.nr.	EUR	CS
Tool-check 1	38-delig	Zonder handhouder	4000 829 697	75,95	WX04
Tool-Check PLUS	39-delig	Met handhouder	4000 829 703	82,95	WX04



Bitassortiment Bit-Check Diamond 1

Uitgerust met bits met BiTorsion-zone en diamantcoating en bithouder met snelwisselkop (Rapidaptor-technologie) · Voor hand en machinetoepassingen (conv. accuschroevendraaier) · Take it easy tool finder-systeem

Inhoud 4000 829 037 (bit-check 12 Diamond 1):

- 1 bithouder (50 mm)
- Bits voor schroeven met **kruiskop (PH)**
1 st. mt. 1/2 st. mt. 2
- Bits voor schroeven met **kruiskop (PZD)**
1 st. mt. 1/2 st. mt. 2
- Bits voor schroeven met **binnen-TORX®-profiel**
Elk 1 st. mt. T 10/15/20/25/30

Inhoud 4000 829 904 (bit-check 30 Diamond 1):

- 1 bithouder (50 mm)
- Bits voor **sleufschroeven**
1 st. mt. 5,5 x 0,8/1 st. 5,5 x 1,0/1 st. 6,5 x 1,2 mm
- Bits voor schroeven met **kruiskop (PH)**
BiTorsion bit diamantgecoat 2 st. mt. 1/4 st. mt. 2/1 st. mt. 3
- Bits voor schroeven met **kruiskop (PZD)**
2 st. mt. 1/4 st. mt. 2/1 st. mt. 3
- Bits voor schroeven met **binnen-TORX®-profiel**
2 st. mt. 10/2 st. mt. 15/3 st. mt. 20/3 st. mt. 25/1 st. mt. 30/
1 st. mt. 40

Levering in kunststof box (bit-check)

Inhoud	Uitvoering	Bezetting	Art.nr.	EUR	CS
12-delig	Rapidaptor houder met snelwisselkop	PH/PZD/TX	4000 829 037	37,95	WX04
30-delig	Rapidaptor houder met snelwisselkop	Sleuf/PH/PZD/TX	4000 829 904	58,95	WX04



4000 829 037



4000 829 904



Bitassortiment KK 50

Uitgerust met bits taaihard, meercomponenten-Kraftform-greep en intrekbaar bajonetkling* met snelwisselkop (Rapidaptor-technologie)
* Kan worden verwijderd en gebruikt als machineadapter

Inhoud:

- 1 **Kraftform-handhouder**
- 1 **bajonetkling** (100 mm)
- Bits voor **sleufschroeven** elk 1 st. mt. 4,5 x 0,6 / 5,5 x 1,0 mm
- Bits voor schroeven met **kruiskop (PH)** elk 1 st. mt. 1 en 2
- Bits voor schroeven met **kruiskop (PZD)** elk 1 st. mt. 1 en 2
- Bits met gat voor schroeven met **binnen-TORX®-profiel** (ook met borgpin)
elk 1 st. mt. T 10 / 15 / 20 / 25 / 30 / 40

Wordt geleverd in kunststof box

Inhoud	Uitvoering	Bezetting	Art.nr.	EUR	CS
14-delig	Met rapidaptor snelwisselkop	Sleuf/PH/PZD/TX-BO	4000 829 663	61,95	WX04



Bitassortiment Kraftform Kompakt 70 Allround

Uitgerust met bits taaihard, meercomponenten-Kraftform-greep met snelwisselkop (Rapidaptor-technologie) en extra universeelhouder met snelwisselkop

Inhoud:

- 1 **universeelhouder** (50 mm)
- 1 **Kraftform-handgreep** (119 mm)
- Elk 1 bit voor **sleufschroeven** mt. 4,5 x 0,6 / 5,5 x 1,0 / 6,5 x 1,2 mm
- Elk 3 bits voor schroeven met **kruiskop (PH)** mt. 1 / 2 / 3
- Elk 3 bits voor schroeven met **kruiskop (PZD)** mt. 1 / 2 / 3
- Elk 1 bit **met gat** voor schroeven met **binnen-TORX®-profiel** (ook met borgpin) mt. T 10 / 15 / 20 / 25 / 30 / 40
- Elk 1 bit voor schroeven met **binnenzeskantprofiel** (Hex-Plus technologie) mt. 4 / 5 / 6 mm

Wordt geleverd in kunststof box

Inhoud	Uitvoering	Bezetting	Art.nr.	EUR	CS
32-delig	Met rapidaptor snelwisselkop	Sleuf/PH/PZD/TX-BO/6KT.	4000 829 657	67,95	WX04

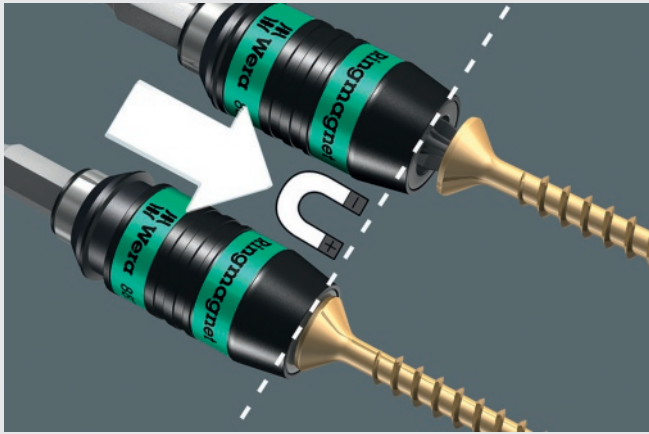

De ringmagneet-Rapidaptor Goede grip op schroeven

Door de ringmagneten worden schroeven stevig op de houder gedrukt. Als een schroef op het bit-profiel wordt geplaatst, trekt de ringmagneet de zwevend gelagerde aanslaghus tegen de schroefkop. Door de sterke magneetkracht wordt de schroef stevig vastgehouden. Hij hoeft tijdens het schroeven dus niet meer met de hand vastgehouden te worden.

Ook voor lange en zware schroeven

Ook lange en zware schroeven worden door deze constructie stevig en betrouwbaar vastgehouden. Verlies van de schroef en daardoor langdurig zoeken behoren daarmee tot het verleden.

Optimaal passend, voor hoge krachtoverbrenging en langere standtijden

Door de constructie met de ringmagneet zit de bit altijd met de maximale indringdiepte in de schroef. Dit zorgt voor de best mogelijke pasvorm, waardoor de hoogste krachtoverbrenging wordt gegarandeerd. Deze exacte pasvorm voorkomt bovendien voortijdige slijtage en zorgt voor een langere levensduur van bit en schroef.

Geometrisch bepaalde diepteaanslag

De Rapidaptor met ringmagneet biedt gebruikers een geometrisch gebonden diepteaanslag. Doordat de kopse kant van de ringmagneet op het werkstukoppervlak (bijv. Rigips- of houten plaat) wordt geplaatst, ontstaat altijd dezelfde inschroefdiepte. Dat is een voordeel, wanneer identieke schroeven op dezelfde diepte verzonken moeten worden.



1/4"
6,3 mm

Bithouder 887/4 RR Rapidaptor

Met sterke permanente ringmagneet en snelwisselkop (Rapidaptor-technologie) · **Bijzonder sterke ringmagneet (houdt ook lange en zware schroeven)** · Automatische vergrendeling · Vrijloophuls (vergemakkelijkt het aanzetten van de schroef) · Geschikt voor 6,3 mm (1/4") bits C 6,3 en E 6,3 (ook voor lange bits)

Aandrijving: **6,3 mm** (1/4")-zeskant conform DIN ISO 1173-F 6,3
Aandrijving: **6,3 mm** (1/4")-zeskant conform DIN ISO 1173-C 6,3 + E 6,3

Lengte [mm]	Art.nr.	EUR	CS
57	4000 829 612	21,95	WX04



Bitassortiment KK 71 Security

Voor alle **gebruikelijke veiligheidsschroeven** · Uitgerust met bits taaihard, meercomponenten-Kraftform-greep met snelwisselkop (Rapidaptor-technologie) en extra universeelhouder met snelwisselkop

Inhoud:

- 1 universeelhouder (50 mm)
- 1 Kraftform-handgreep
- Elk 1 bit **met gat** (Hex-Plus-technologie) voor schroeven met **binnenzeskantprofiel** (ook met borgpin) mt. 2/2,5/3/4/5/6 mm
- Elk 1 **spanner-bit** mt. 4/6/8/10
- Elk 1 bit **met gat** voor schroeven met **binnen-TORX®-profiel** ook met borgpin mt. T 7/8/9/10/15/20/25/30/40
- Elk 1 **TORQ-set®-bit** mt. 6/8/10 **6,3 mm** (1/4")
- Elk 1 **WING®-bit** mt. 1/2/3
- Elk 1 **SQUARE-Drive-bit** mt. 0/1/2/3
- Elk 1 bit voor schroeven met **binnenvierkant-profiel** mt. 0/1/2/3

Wordt geleverd in kunststof box

Inhoud	Uitvoering	Art.nr.	EUR	CS
32-delig	Met universele en handhouder	4000 829 723	94,95	WX04



Voorzetstuk haakse schroevendraaier SHOCKWAVE™ RAA

6,3 mm (1/4")-zeskant bitopname · Voor alle schroeftoepassingen op nauwe en moeilijk toegankelijke plekken · 90°-constructie · Greep met softgrip · Aan de binnenkant liggende SHOCK ZONE™ en geharde transmissie voor optimale koppeloverdracht en slagbestendigheid · Lengte 36 mm

Leveringsomvang: Compleet met SHOCKWAVE-schroefbits 1 x PH 2, 1 x PZD 1/2 x PZD 2/1 x PZD 3/1 x T 10/1 x T 15/1 x T 20/1 x T 25/1 x T 30 (alle bits 25 mm lang)

Geschikt voor accu- en slagschroevendraaiers

Opname ["]	Opname [mm]	Art.nr.	EUR	CS
1/4	6,3	8000 594 102	31,95	WX59



1/4"
6,3 mm

Haakse schroefbit OSD2

6,3 mm (1/4")-zeskante bitopname met magneet - voor alle bits C 6,3 en E 6,3 · Met bitvergrendeling · Metalen transmissiebehuizing · 2-traps zeskante opnameschacht 6 mm / 10 mm · Geschikt voor schroef- en boorwerkzaamheden · **Greep** met softgrip voor rechts- en linkshandigen 360° draaibaar (4 standen) · Lengte: 160 mm, hoogte: 51 mm
Geschikt voor het gebruik in een conventionele accuschroevendraaier

Opname ["]	Opname [mm]	Draaimoment max. [Nm]	Toerental max. [min ⁻¹]	Art.nr.	EUR	CS
1/4	6,3	40	1750	8000 384 944	75,95	WX59

Bitset v. conische verzinkboor 846 / 8

Uitgerust met hoogwaardige HSS-conische verzinkboorbits · 3-sleuf met 6,3 mm (1/4") 6-kant aandrijving en meercomponenten-Kraftform-greep met snelwisselkop (Rapidaptor-technologie) en extra universeelhouder met snelwisselkop · Conische verzinkboor voor hand- en machinetoepassingen (conv. accuschroevendraaier)

Inhoud:

- 1 **Kraftform-handgreep** (119 mm)
 - 1 **universele bithouder** (50 mm - niet magnetisch)
 - Elk 1 **conische verzinkboor** mt. 6,3/8,3/10,4/12,4/16,5/20,5 mm
- Wordt geleverd in kunststof box**

Inhoud	Snijmateriaal	Art.nr.	EUR	CS
8-delig	HSS	4000 829 680	94,95	WX04



4000 790 006



4000 790 004

Haakse schroefbit

Met afgeschuinde kop (105°) · Voor de inzet in conv. accuschroevendraaier · Stalen behuizing · Voor bits C 6,3 en E 6,3

Art.nr. 4000 790 006:

Met magnetische bitopname
Handgreep verstelbaar (12 posities)
Lengte ca. 135 mm
Hoekmaat ca. 30 mm

Art.nr. 4000 790 004:

Met snelwisselkop en sterke krachtige permanente magneet
Handgreep verstelbaar (48 posities)
Lengte ca. 170 mm
Hoekmaat ca. 50 mm

Opname ["]	Opname [mm]	Draaimoment max. [Nm]	Toerental max. [min ⁻¹]	Art.nr.	EUR	CS
1/4	6,3	14	400	4000 790 006	48,95	WX07
1/4	6,3	57	2000	4000 790 004	92,95	WX07



HSS DIN 338 Typ N 1/4"
6,3 mm

Boorbit-set

HSS · DIN 338 · Type N · Punthoek 118° · Profielgeslepen · Kruisgeslepen · Met 6,3 mm (1/4")-zeskante schacht · Exacte rondlooptrouwkeurigheid · Geringe aanvoerkracht vereist



In kunststof box

Nominale-Ø [mm]	Stijging [mm]	Inhoud	Art.nr.	EUR	CS
1-10	0,5	19-delig	8000 421 256	28,95	ZV15



HSS 1/4"
6,3 mm

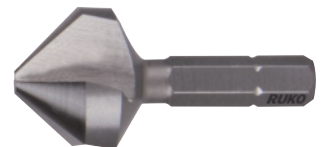

Verzinkbit

90° · HSS · Voor het ontbramen, afkanten, verzinken · Voor staalsoorten en non-ferrometalen · Met 6,3 mm (1/4")-zeskantschacht volgens DIN 3126

Nominale-Ø [mm]	Lengte [mm]	Verzinking conform DIN 74	Art.nr.	EUR	CS
6,3	31	M3	4000 867 581	16,95	ZV08
8,3	31	M4	4000 867 582	16,95	ZV08
10,4	34	M5	4000 867 583	17,95	ZV08
12,4	35	M6	4000 867 584	19,50	ZV08
16,5	40	M8	4000 867 585	22,95	ZV08
20,5	41	M10	4000 867 586	29,95	ZV08

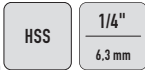

Verzinkbit

90° · HSS · **Lange uitvoering** · Voor het ontbramen, afkanten, verzinken · Voor staalsoorten en non-ferrometalen · Met **6,3 mm** (1/4")-zeskantschacht volgens DIN 3126

Aanwijzing: De beste resultaten bij lage snijnsnelheid

Nominale-Ø [mm]	Totale lengte [mm]	Verzinking conform DIN 74	Art.nr.	EUR	CS	Nominale-Ø [mm]	Totale lengte [mm]	Verzinking conform DIN 74	Art.nr.	EUR	CS
6,3	38	M3	8000 422 495	16,95	ZV08	12,4	42	M6	8000 422 492	19,50	ZV08
8,3	38	M4	8000 422 496	16,95	ZV08	16,5	47	M8	8000 422 493	22,95	ZV08
10,4	41	M5	8000 422 491	17,95	ZV08	20,5	48	M10	8000 422 494	29,95	ZV08



Bitset v.conische verzinkboor

90° · HSS · 3 snijkanten · **6,3 mm** (1/4") zes-kantschacht · Voor het ontbramen, afkanten, verzinken · Voor staalsoorten en non-ferrometalen

Inhoud:

Elk 1 stuks verzinkbit 6,3/8,3/10,4/12,4/16,5/20,5 mm
Handgreep

Levering in metalen cassette

Inhoud	Snijmateriaal	Art.nr.	EUR	CS
7-delig	HSS	4000 867 589	165,00	ZV08



Bitset v.conische verzinkboor

90° · HSS · **Lange uitvoering** · 3 snijkanten · **6,3 mm** (1/4") zes-kantschacht · Voor het ontbramen, afkanten, verzinken · Voor staalsoorten en non-ferrometalen

Inhoud:

Elk 1 stuks verzinkbit 6,3 / 8,3 / 10,4 / 12,4 / 16,5 / 20,5 mm
Handgreep

Levering in metalen cassette

Inhoud	Snijmateriaal	Art.nr.	EUR	CS
7-delig	HSS	8000 422 515	165,00	ZV08

EXACT

PRÄZISIONSWERKZEUGE

**Draadtap drie-in-één**

HSS · 4–5 snelheden · Met **6,3 mm** (1/4")-zeskantschacht volgens DIN 3126 · Zelfcenterend

Schroefdraad-nominale-Ø	Totale lengte [mm]	Schroefdraad-L. [mm]	Art.nr.	EUR	CS
M3	33	11	4000 867 573	3,45	ZC05
M4	35	12	4000 867 574	3,45	ZC05
M5	36	15	4000 867 575	4,55	ZC05
M6	39	18	4000 867 576	4,55	ZC05
M8	40	19	4000 867 578	6,50	ZC05
M10	41	21	4000 867 580	7,50	ZC05

EXACT

PRÄZISIONSWERKZEUGE

**Draadsnijbit-set**

HSS · M3–M10 · Draadtap met **6,3 mm** (1/4")-zeskantschacht conform DIN 3126 · Zelfcenterend

Levering onbreekbare, slagvaste kunststof cassette

Uitvoering	Inhoud	Art.nr.	EUR	CS
7-delig	Elk 1 stuks M 3, M 4, M 5, M 6, M 8, M 10 + 1 houder	4000 867 590	34,95	ZC05

PROMAT**Combidraadsnijboorbit**

HSSG · Voor het boren, schroefdraaduitsnijding en ontbramen · Met **6,3 mm** (1/4")-zeskantschacht volgens DIN 3126

Schroefdraad-nominale-Ø	Spoed [mm]	Lengte [mm]	Kerngat-Ø [mm]	Art.nr.	EUR	CS
M3	0,50	36	2,5	4000 867 333	6,75	PC25
M4	0,70	39	3,3	4000 867 334	6,75	PC25
M5	0,80	41	4,2	4000 867 335	6,75	PC25
M6	1,00	44	5,0	4000 867 336	6,75	PC25
M8	1,25	51	6,8	4000 867 338	8,75	PC25
M10	1,50	59	8,5	4000 867 330	9,95	PC25

PROMAT**Combi-draadtap-set**

HSSG · Voor het boren, schroefdraaduitsnijding en ontbramen - zelfcenterend · Draadtap met **6,3 mm** (1/4")-zeskantschacht conform DIN 3126 · 1 stuks bitadapter

Inhoud:

Elk 1 stuks M 3 / 4 / 5 / 6 / 8 / 10 + 1 bitadapter

Levering in onbreekbare, slagvaste kunststof cassette

Schroefdraad-nominale-Ø	Inhoud	Art.nr.	EUR	CS
M3-M10	7-delig	4000 867 339	48,95	PC25

5

**Combidraadsnijboorbit-set**

Met **6,3 mm (1/4")-6-kant-aandrijving** en uitgerust met HSS-combinatie-draadtappen · Universeelhouder met snelwisselkop (Rapidaptor-technologie) · Draadtap voor hand- en machinetoepassingen (conv. accuschroevendraaier)

**Inhoud:**

1 universele-bithouder (50 mm - niet magnetisch)
Elk 1 combinatie-draadtap mt. 2,5 / 3,3 / 4,2 / 5 / 6,8 / 8,5 (M3 / M4 / M5 / M6 / M8 / M10)

Wordt geleverd in kunststof box

Uitvoering	Art.nr.	EUR	CS
7-delig	4000 829 681	84,95	VX04



Schroevendraaier

Met houten greep · Doorlopende kling van veredeld speciaal staal met sleutelhulp · Glansverchromd · Met leren kap · Snijkant gebruineerd

Voor sleufschroeven



Snijkant-B. [mm]	Snijvlak-st. [mm]	Lemmet-l. [mm]	Totale lengte [mm]	Art.nr.	EUR	CS
3,5	0,6	75	170	4000 827 001	2,50	PX20
4,5	0,8	90	185	4000 827 002	2,50	PX20
5,5	1	100	200	4000 827 003	2,85	PX20
7	1,2	125	225	4000 827 004	3,40	PX20

Snijkant-B. [mm]	Snijvlak-st. [mm]	Lemmet-l. [mm]	Totale lengte [mm]	Art.nr.	EUR	CS
9	1,4	150	270	4000 827 005	4,10	PX20
10	1,6	175	300	4000 827 006	4,60	PX20
12	2	200	330	4000 827 007	6,75	PX20
14	2,5	250	390	4000 827 008	8,95	PX20



Schroevendraaier kort model

Korte vorm · 1-componentengreep · Kling van veredeld speciaal staal · Mat verchromd

Voor sleufschroeven



Schroevendraaier 302

Met SoftFinish®-meercomponentengreep · Kling van chroom-vanadium-molybdeenstaal · Mat verchromd · ChromTop®-punt

Voor sleufschroeven



Schroevendraaier 335 Stubby

Korte vorm · Meercomponenten-Kraftform-greep met rolstop · Met kleurcoderingssysteem "Take it easy"

Voor sleufschroeven

Snijkant-B. [mm]	Snijvlak-st. [mm]	Lemmet-l. [mm]	Totale lengte [mm]	Art.nr.	EUR
3,5	-	-	-	-	-
4	1	25	80	4000 827 011	3,55
5,5	-	-	-	-	-
6	1	25	80	4000 827 012	3,55
6,5	-	-	-	-	-
8	-	-	-	-	-

PX20

Snijvlak-st. [mm]	Lemmet-l. [mm]	Totale lengte [mm]	Art.nr.	EUR
-	-	-	-	-
0,8	25	81	4000 827 187	6,25
1	25	81	4000 827 188	6,50
-	-	-	-	-
1,2	25	81	4000 827 189	6,95
-	-	-	-	-

WX11

Snijvlak-st. [mm]	Lemmet-l. [mm]	Totale lengte [mm]	Art.nr.	EUR
-	-	-	-	-
0,6	24,5	78,5	4000 827 013	4,35
0,8	24,5	78,5	4000 827 014	4,80
1	24,5	78,5	4000 827 015	4,90
-	-	-	-	-
1,2	24,5	78,5	4000 827 017	4,95
1,2	24,5	78,5	4000 827 026	5,50

WX01



Schroevendraaier

Met meercomponentengreep met rolstop · Kling van veredeld speciaal staal · Mat verchromd · Met maatindicatiesysteem

Voor sleufschroeven



Schroevendraaier 302

Met SoftFinish® meercomponentengreep · Kling van chroom-vanadium-molybdeenstaal · Mat verchromd · ChromTop®-punt

Voor sleufschroeven



Schroevendraaier

Met meercomponenten-Kraftform-greep met rolstop · Kling van gelegeerd gereedschapsstaal · Nicromatt met lasertip-punt (mt. 3,5-10 mm) · Maatindicatiesysteem · Take it easy tool finder-systeem

Voor sleufschroeven

Snijkant-B. [mm]	Snijvlak-st. [mm]	Lemmet-l. [mm]	Totale lengte [mm]	Art.nr.	EUR
2,5	0,4	75	180	4000 827 016	2,45
3	-	-	-	-	-
3,5	0,6	100	205	4000 827 018	2,65
4	0,8	100	205	4000 827 019	2,80
4,5	0,8	125	230	4000 827 020	3,15
5	-	-	-	-	-
5,5	1	125	240	4000 827 021	0,00
	1	200	315	4000 827 022	0,00
6	-	-	-	-	-
6,5	1,2	150	265	4000 827 023	4,60
7	-	-	-	-	-
8	1,6	175	300	4000 827 024	5,75
10	1,6	200	325	4000 827 025	6,95

PX20

Snijvlak-st. [mm]	Lemmet-l. [mm]	Totale lengte [mm]	Art.nr.	EUR
0,4	75	179	4000 825 690	4,40
0,5	80	184	4000 825 691	0,00
0,5	100	204	4000 825 692	0,00
0,6	100	204	4000 825 693	5,25
0,8	100	211	4000 825 694	0,00
0,8	150	261	4000 825 696	0,00
0,8	125	236	4000 825 695	7,50
-	-	-	-	-
1	125	236	4000 825 697	0,00
1	150	261	4000 825 698	0,00
-	-	-	-	-
1,2	150	268	4000 825 699	10,25
-	-	-	-	-
1,2	150	274	4000 825 700	0,00
1,2	175	299	4000 825 701	0,00
1,6	200	324	4000 825 702	16,75

WX11

Snijvlak-st. [mm]	Lemmet-l. [mm]	Totale lengte [mm]	Art.nr.	EUR
0,4	60	130	4000 828 500	3,35
0,5	80	161	4000 828 504	4,05
0,6	125	205	4000 828 508	4,95
0,8	100	198	4000 828 510	4,95
-	-	-	-	-
0,8	100	198	4000 827 310	6,95
1	125	223	4000 828 514	7,95
1	125	230	4000 827 311	9,95
-	-	-	-	-
1,2	150	255	4000 827 312	12,25
1,2	175	287	4000 827 313	12,50
1,6	200	312	4000 827 314	16,95

WX01



Schroevendraaier

Met meercomponentengreep met rolstop · Zeskantkling van veredeld speciaal staal met sleutelhulp · Mat verchromd · Met maatindicatiesysteem

Voor sleufschroeven



Schroevendraaier

Met SoftFinish® meercomponentengreep · Zeskantkling van chroom-vanadium-molybdeenstaal met sleutelhulp · Mat verchromd · ChromTop-punt

Voor sleufschroeven



Schroevendraaier 334 SK

Extra sterke uitvoering · Met meercomponenten-Kraftform-greep met rolstop · Zeskant-kling · Met lasertip-punt · Sleutelhulp vanaf maat 4,5 mm · Maatindicatiesysteem · Take it easy tool finder-systeem

Voor sleufschroeven

Snijkant-B. [mm]	Snijvlak-st. [mm]	Lemmet-l. [mm]	Totale lengte [mm]	Art.nr.	EUR	Snijvlak-st. [mm]	Lemmet-l. [mm]	Totale lengte [mm]	Art.nr.	EUR	Snijvlak-st. [mm]	Lemmet-l. [mm]	Totale lengte [mm]	Art.nr.	EUR
3,5	-	-	-	-	-	-	-	-	-	-	0,6	75	156	4000 827 330	4,95
4,5	-	-	-	-	-	-	-	-	-	-	0,8	90	188	4000 827 331	6,95
5,5	1	100	215	4000 827 030	4,45	1	100	213	4000 827 223	10,25	1	100	198	4000 827 332	8,95
6,5	1,2	125	240	4000 827 031	4,95	1,2	125	238	4000 827 224	11,25	-	-	-	-	-
7	-	-	-	-	-	1,1	125	238	4000 827 225	11,25	1,2	125	230	4000 827 333	13,50
8	1,2	150	275	4000 827 032	6,25	1,2	150	268	4000 827 226	14,95	-	-	-	-	-
9	-	-	-	-	-	1,4	150	268	4000 827 227	14,95	1,6	150	262	4000 827 334	14,75
10	1,6	175	300	4000 827 033	8,25	1,6	175	293	4000 827 228	17,95	1,6	175	287	4000 827 335	15,95
12	2	200	325	4000 827 034	9,25	2	200	318	4000 827 229	21,95	-	-	-	-	-
					PX20					WX11					WX01



Schroevendraaier 932 A

Voor het schroeven, beitelen en hakken · Met meercomponenten-Kraftform-greep met rolstop · Met slagkap en doorlopende 6-kant kling · Kling van gelegeerd gereedschapsstaal met Black-Point-punt · Sleutelhulp vanaf maat 4,5 mm

4000 827 359: Geen doorlopende kling, slagkap en sleutelhulp
4300 001 629 + 4300 001 628: 1-componentengreep

Voor sleufschroeven

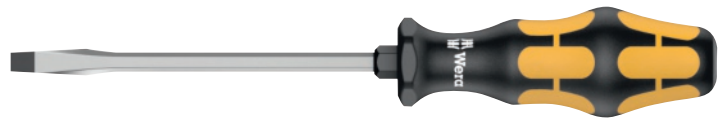

Snijkant-B. [mm]	Snijvlak-st. [mm]	Lemmet-l. [mm]	Totale lengte [mm]	Art.nr.	EUR	CS
3,5	0,6	80	161	4000 827 359	6,75	WX01
4,5	0,8	90	188	4000 827 360	7,50	WX01
5,5	1	100	205	4000 827 361	9,75	WX01
7	1,2	125	230	4000 827 362	11,95	WX01
9	1,6	150	262	4000 827 363	15,75	WX01
10	1,6	175	287	4000 827 364	19,75	WX01
12	2	200	317	4300 001 629	23,95	WX01
14	2,5	250	367	4300 001 628	33,95	WX01



Schroevendraaier

Met houten greep · Kling van veredeld speciaal staal met sleutelhelp · Glansverchromd · Met leren kap · Punt gebruineerd

Voor schroeven met kruiskop (PH)



Maat	Lemmet-l. [mm]	Totale lengte [mm]	Art.nr.	EUR	CS
PH 1	80	180	4000 827 040	2,90	PX20
PH 2	100	210	4000 827 041	3,40	PX20
PH 3	150	270	4000 827 042	4,95	PX20



Schroevendraaier

Korte vorm · 1-componentengreep · Kling van zeer gehard speciaal staal · Mat verchromd

Voor schroeven met kruiskop (PH)

Schroevendraaier 311

Met SoftFinish®-meercomponentengreep · Kling van chroom-vanadium-molybdeenstaal · Mat verchromd · ChromTop®-punt

Voor schroeven met kruiskop (PH)

Schroevendraaier 350 PH

Korte vorm · Meercomponenten-Kraftform-greep met rolstop · Met kleurcoderingssysteem "Take it easy"

Voor schroeven met kruiskop (PH)

Maat	Lemmet-l. [mm]	Totale lengte [mm]	Art.nr.	EUR	Lemmet-l. [mm]	Totale lengte [mm]	Art.nr.	EUR	Lemmet-l. [mm]	Totale lengte [mm]	Art.nr.	EUR
PH 1	25	80	4000 827 046	3,55	25	81	4000 827 446	6,50	25	79	4000 827 027	4,90
PH 2	25	80	4000 827 047	3,55	25	81	4000 827 448	7,50	25	79	4000 827 028	5,25
PH 3	-	-	-	-	25	81	4000 827 449	7,95	25	79	4000 827 029	5,75
				PX20				WX11				WX01



Schroevendraaier

Met meercomponentengreep met rolstop · Kling van zeer gehard speciaal staal · Mat verchromd · Maatindicatiesysteem

Voor schroeven met kruiskop (PH)

Schroevendraaier 311

Met SoftFinish®-meercomponentengreep · Kling van chroom-vanadium-molybdeenstaal · Mat verchromd · ChromTop®-punt

Voor schroeven met kruiskop (PH)

Schroevendraaier 350 PH

Met meercomponenten-Kraftform-greep met rolstop · Kling van gelegeerd gereedschapsstaal met lasertip-punt (mt. 1-3) · Maatindicatiesysteem · Take it easy tool finder-systeem

Voor schroeven met kruiskop (PH)

Maat	Lemmet-l. [mm]	Totale lengte [mm]	Art.nr.	EUR	Lemmet-l. [mm]	Totale lengte [mm]	VE	Art.nr.	EUR	Lemmet-l. [mm]	Totale lengte [mm]	VE	Art.nr.	EUR
PH 0	60	165	4000 827 050	2,80	60	164	1	4000 827 460	5,75	60	141	1	4000 827 510	5,50
PH 1	80	185	4000 827 051	2,75	80	191	1	4000 827 461	6,75	80	178	1	4000 827 511	6,95
					200	311	1	4000 827 462	8,75	200	298	1	4300 001 654	7,95
PH 2	100	215	4000 827 053	3,30	100	218	1	4000 827 463	9,50	100	205	1	4000 827 512	9,75
					150	268	1	4000 827 464	10,50	150	255	1	4000 827 515	10,75
					200	318	1	4000 827 465	11,25	200	305	1	4300 001 655	11,95
										300	405	1	4300 001 657	12,95
PH 3	150	275	4000 827 055	5,25	150	274	1	4000 827 466	13,50	150	262	1	4000 827 513	12,50
PH 4	-	-	-	-	-	-	-	-	-	200	312	1	4000 827 514	15,50
				PX20					WX11					WX01



Schroevendraaier

Met meercomponentengreep met rolstop · 6-kant kling van veredeld speciaal staal met sleutelhulp · Mat verchroomd · Maatindicatiesysteem

Voor schroeven met kruiskop (PH)

Maat	Lemmet-l. [mm]	Totale lengte [mm]	Art.nr.	EUR
PH 1	80	185	4000 827 060	4,35
PH 2	100	215	4000 827 061	5,95
PH 3	150	275	4000 827 062	7,75



Schroevendraaier 312

Met SoftFinish® meercomponentengreep · 6-kant kling van chroom-vanadium-molybdeenstaal · Mat verchroomd · Met sleutelhulp · ChromTop®-punt

Voor schroeven met kruiskop (PH)

Maat	Lemmet-l. [mm]	Totale lengte [mm]	Art.nr.	EUR
PH 1	80	186	4000 827 467	8,50
PH 2	100	213	4000 827 468	11,25
PH 3	150	268	4000 827 469	15,75



Schroevendraaier 397SF PH

Met SoftFinish®-meercomponentengreep · Met klemhuls · Kling van chroom-vanadium-molybdeenstaal · Punt gebruineerd

Voor schroeven met kruiskop (PH)

Maat	Lemmet-l. [mm]	Totale lengte [mm]	Art.nr.	EUR	CS
PH 1	125	236	4000 828 105	23,95	WX11
PH 2	175	286	4000 828 106	27,95	WX11

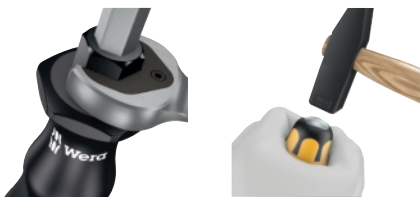

Schroevendraaier 917 SPH

Voor het schroeven, beitelen en hakken · Met meercomponenten-Kraftform-greep met rolstop (maat 4/200 met 1-componenten-Kraftform-greep) · Met slagkap en doorlopende 6-kant kling · Kling van gelegeerd gereedschapsstaal met Black-Point-punt · Sleutelhulp

Voor schroeven met kruiskop (PH)

Maat	Lemmet-l. [mm]	Totale lengte [mm]	Art.nr.	EUR	CS
PH 1	80	178	4000 827 521	7,95	WX01
PH 2	100	205	4000 827 522	11,50	WX01
PH 3	150	262	4000 827 523	16,75	WX01
PH 4	200	317	4000 827 524	23,95	WX01



Schroevendraaier

Met houten greep · Kling van zeer gehard speciaal staal · Sleutelhulp · Glansverchroomd · Met leren kap · Punt gebruineerd

Voor schroeven met kruiskop (PZD)

Maat	Lemmet-l. [mm]	Totale lengte [mm]	Art.nr.	EUR	CS
PZD 1	80	180	4000 827 065	2,90	PX20
PZD 2	100	210	4000 827 066	3,40	PX20
PZD 3	150	270	4000 827 067	4,95	PX20

PROMAT



Schroevendraaier kort model

Korte vorm met 1-componentengreep · Kling van zeer gehard speciaal staal · Mat verchroomd

Voor schroeven met kruiskop (PZD)

wiha
Tools that work for you



Schroevendraaier

Met SoftFinish®-meercomponentengreep · Kling van chroom-vanadium-molybdeenstaal · Mat verchroomd · ChromTop®-punt

Voor schroeven met kruiskop (PZD)

Maat	Lemmet-l. [mm]	Totale lengte [mm]	Art.nr.	EUR	Lemmet-l. [mm]	Totale lengte [mm]	Art.nr.	EUR
PZD 2	25	81	4000 827 071	3,55	25	81	4000 827 605	8,25
PZD 1	-	-	-	-	25	81	4000 827 604	7,75
PZD 3	-	-	-	-	25	81	4000 827 606	8,95

PX20 WX11

PROMAT



Schroevendraaier

Met meercomponentengreep met rolstop · Kling van veredeld speciaal staal · Mat verchroomd · Maatindicatiesysteem

Voor schroeven met kruiskop (PZD)

wiha
Tools that work for you



Schroevendraaier 313

Met SoftFinish® meercomponentengreep · Kling van chroom-vanadium-molybdeenstaal · Mat verchroomd · ChromTop®-punt

Voor schroeven met kruiskop (PZD)

Wera
BE A TOOL FINDER



Schroevendraaier 355 PZ

Met meercomponenten-Kraftform-greep met rolstop · Kling van gelegeerd gereedschapsstaal met **lasertip-punt** (niet bij 4000 827 670, 4300 001 663 en 4300 001 662) · Maatindicatiesysteem - Take it easy Tool Finder-systeem

Voor schroeven met kruiskop (PZD)

Maat	Lemmet-l. [mm]	Totale lengte [mm]	Art.nr.	EUR	Lemmet-l. [mm]	Totale lengte [mm]	Art.nr.	EUR	Lemmet-l. [mm]	Totale lengte [mm]	VE	Art.nr.	EUR
PZD 0	-	-	-	-	60	164	4000 827 627	6,75	60	141	1	4000 827 670	6,95
PZD 1	80	185	4000 827 075	3,05	80	191	4000 827 628	7,95	80	178	1	4000 827 671	7,95
PZD 2	100	215	4000 827 076	3,75	100	218	4000 827 629	10,95	100	205	1	4000 827 672	11,25
									200	305	1	4300 001 660	12,95
									300	405	1	4300 001 663	13,50
PZD 3	150	275	4000 827 078	5,95	150	274	4000 827 630	16,50	150	262	1	4000 827 673	15,50
PZD 4	-	-	-	-	-	-	-	-	200	312	1	4300 001 662	19,95

PX20 WX11 WX01

PROMAT



Schroevendraaier

Met meercomponentengreep met rolstop · 6-kant kling van veredeld speciaal staal · **Sleutelhulp** · Mat verchroomd · Maatindicatiesysteem

Voor schroeven met kruiskop (PZD)

wiha
Tools that work for you



Schroevendraaier 314

Met SoftFinish® meercomponentengreep · 6-kant kling van chroom-vanadium-molybdeenstaal · Sleutelhulp · Mat verchroomd · ChromTop®-punt

Voor schroeven met kruiskop (PZD)

Maat	Lemmet-l. [mm]	Totale lengte [mm]	Art.nr.	EUR	Lemmet-l. [mm]	Totale lengte [mm]	Art.nr.	EUR
PZD 1	80	185	4000 827 082	4,35	80	186	4000 827 631	10,25
PZD 2	100	215	4000 827 083	5,95	100	213	4000 827 632	13,50
PZD 3	150	275	4000 827 084	7,75	150	268	4000 827 633	19,25

PX20 WX11



4000 827 038 4000 827 038



Schroevendraaier 918 SPZ

Voor het schroeven, beitelen en hakken · Met meercomponenten-Kraftform-greep met rolstop · (Maat 4/200 met 1-componenten-Kraftform-greep) · Doorlopende 6-kant kling met slagdop · Kling van gelegeerd gereedschapsstaal met BlackPoint-punt · Sleutelhulp

Voor schroeven met kruiskop (PZD)

Maat	Lemmet-l. [mm]	Totale lengte [mm]	Art.nr.	EUR	CS
PZD 1	80	178	4000 827 681	9,25	WX01
PZD 2	100	205	4000 827 682	12,95	WX01
PZD 3	150	262	4000 827 683	18,75	WX01
PZD 4	200	317	4000 827 684	25,95	WX01



Schroevendraaier 367 TORX® Stubby

Korte vorm · Meercomponenten-Kraftform-greep met rolstop · Met kleurcoderingssysteem "Take it easy"

Voor schroeven met binnen-TORX®-profiel

Maat	Lemmet-l. [mm]	Totale lengte [mm]	Art.nr.	EUR	CS
T 10	25	79	4000 827 035	5,25	WX01
T 15	25	79	4000 827 036	5,25	WX01
T 20	25	79	4000 827 037	5,25	WX01
T 25	25	79	4000 827 038	5,25	WX01
T 27	25	79	4000 827 039	5,25	WX01
T 30	25	79	4000 827 043	5,25	WX01
T 40	25	79	4000 827 044	5,95	WX01



Schroevendraaier

Met meercomponentengreep met rolstop · Kling van zeer gehard speciaal staal · Mat verchromd · Maatindicatiesysteem

Voor schroeven met binnen-TORX®-profiel



Schroevendraaier 362

Met SoftFinish® meercomponentengreep · Kling van chroom-vanadium-molybdeenstaal · Mat verchromd · ChromTop®-punt

Voor schroeven met binnen-TORX®-profiel



Schroevendraaier 367 TORX

Met meercomponenten-Kraftform-greep met rolstop · Kling van gelegeerd gereedschapsstaal met BlackPoint-punt · Maatindicatiesysteem · Take it easy Tool Finder-systeem

Voor schroeven met binnen-TORX®-profiel

Maat	Lemmet-l. [mm]	Totale lengte [mm]	Art.nr.	EUR	Lemmet-l. [mm]	Totale lengte [mm]	Art.nr.	EUR	Lemmet-l. [mm]	Totale lengte [mm]	Art.nr.	EUR
T 5	60	165	4000 827 090	3,65	60	164	4000 827 794	7,95	60	130	4000 827 855	6,50
T 6	60	165	4000 827 091	3,05	60	164	4000 827 795	5,95	60	130	4000 827 856	6,50
T 7	60	165	4000 827 092	3,05	60	164	4000 827 796	5,95	60	130	4000 827 857	6,50
T 8	60	165	4000 827 093	3,05	60	164	4000 827 797	5,95	60	141	4000 827 858	6,50
T 9	60	165	4000 827 094	3,15	60	171	4000 827 798	6,50	60	141	4000 827 859	6,50
T 10	80	185	4000 827 095	3,20	80	191	4000 827 799	6,75	80	161	4000 827 860	6,50
T 15	80	185	4000 827 096	3,20	80	191	4000 827 800	6,75	80	178	4000 827 861	6,75
T 20	100	205	4000 827 097	3,40	100	218	4000 827 801	6,95	100	198	4000 827 862	6,75
T 25	100	205	4000 827 098	3,40	100	218	4000 827 802	7,50	100	205	4000 827 863	7,25
T 27	115	230	4000 827 099	3,80	115	233	4000 827 803	7,75	115	220	4000 827 864	7,95
T 30	115	230	4000 827 100	3,95	115	233	4000 827 804	8,50	115	220	4000 827 865	8,25
T 40	130	255	4000 827 101	4,30	130	254	4000 792 718	8,50	130	242	4000 827 866	9,25
T 45	130	255	4000 827 102	4,95	-	-	-	-	-	-	-	-

PX20

WX11

WX01



Schroevendraaier 362 TR

Met **SoftFinish®-greep** · Met rolstop · Kling van chroom-vanadium-molybdeenstaal · Mat verchromd · ChromTop®-punt · **Met gat in de punt van de kling**

Voor schroeven met binnen-TORX®-profiel (ook met borgpin)



Schroevendraaier 367 TORX BO

Met meercomponenten-Kraftform-greep met rolstop · Kling van gelegeerd gereedschapsstaal met BlackPoint-punt · **Met gat in het Torx®-profiel (ook met borgpin)** · Maatindicatiesysteem · Take it easy tool finder-systeem

Voor schroeven met binnen-TORX®-profiel (ook met borgpin)

Maat	Lemmet-l. [mm]	Totale lengte [mm]	Art.nr.	EUR
T 7 BO	-	-	-	-
T 8 BO	60	164	4000 791 316	9,75
T 9 BO	-	-	-	-
T 10 BO	80	191	4000 828 000	9,75
T 15 BO	80	191	4000 828 001	9,95
T 20 BO	100	211	4000 828 002	10,25
T 25 BO	100	211	4000 828 003	10,25
T 27 BO	115	233	4000 828 004	10,50
T 30 BO	115	233	4000 828 005	11,25

Maat	Lemmet-l. [mm]	Totale lengte [mm]	Art.nr.	EUR
60	130	4000 827 877	8,50	
60	141	4000 827 878	8,50	
60	141	4000 827 879	8,50	
80	161	4000 827 870	8,50	
80	178	4000 827 871	8,95	
100	198	4000 827 872	9,25	
100	205	4000 827 873	9,75	
-	-	-	-	
115	220	4000 827 875	10,95	



Schroevendraaier MagicSpring

Met **SoftFinish®-meercomponentengreep** · Kling van chroom-vanadium-molybdeenstaal · Mat verchromd · ChromTop®-punt

Bijzondere productvoordelen: De MagicSpring®-borgveer houdt TORX®-

Maat	Lemmet-l. [mm]	Totale lengte [mm]	Art.nr.	EUR	CS
T 6	60	164	4000 827 899	7,95	WX11
T 7	60	164	4000 827 900	7,50	WX11
T 8	60	164	4000 827 901	7,50	WX11
T 9	60	171	4000 827 902	8,50	WX11

schroeven betrouwbaar vast. Daarom bijzonder geschikt voor het inzetten en vastdraaien van TORX®-schroeven op moeilijk bereikbare plaatsen

Voor schroeven met binnen-TORX®-profiel

Maat	Lemmet-l. [mm]	Totale lengte [mm]	Art.nr.	EUR	CS
T 10	80	191	4000 827 903	8,50	WX11
T 15	80	191	4000 827 904	8,75	WX11
T 20	100	218	4000 827 905	9,25	WX11
T 25	100	218	4000 827 906	9,50	WX11



Schroevendraaier 367

Met **SoftFinish® meercomponentengreep** · Kling van chroom-vanadium-molybdeenstaal · Mat verchromd · **De kogelkop maakt het schroeven mogelijk onder een hoek van 25°**

Voor schroeven met binnenzeskantprofiel

Maat [mm]	Lemmet-l. [mm]	Totale lengte [mm]	Art.nr.	EUR
1,5	75	179	4000 791 427	6,25
2	100	204	4000 791 428	5,95
2,5	100	204	4000 791 429	5,50
3	100	204	4000 791 430	5,50
4	100	211	4000 791 431	5,95
5	100	211	4000 791 432	6,95
6	125	243	4000 791 433	8,50
8	150	268	4000 791 434	11,50
10	150	271	4000 791 435	13,95
12	-	-	-	-



Schroevendraaier 352

Met **2-meercomponenten-Kraftform-greep** (mt. SW12 1-component) · Zeskantkling van gelegeerd gereedschapsstaal met Black Point-punt en kogelkop · **(Maakt het schroeven tot onder een hoek van 20° mogelijk)** · Maatindicatiesysteem · Take it easy toolfinder-systeem (maat SW 12 **zonder** maatindicatie-/ Take it easy toolfinder-systeem)

Voor schroeven met binnenzeskantprofiel

Maat [mm]	Lemmet-l. [mm]	Totale lengte [mm]	Art.nr.	EUR
60	130	4300 001 672	4,95	
100	170	4300 001 673	4,95	
100	181	4300 001 676	4,95	
100	181	4300 001 674	4,95	
100	198	4300 001 671	5,75	
100	205	4300 001 680	7,25	
125	230	4300 001 678	8,50	
150	262	4300 001 675	12,50	
150	262	4300 001 677	15,75	
150	267	4300 001 679	18,50	



Handgreep 80 Vario

Voor 6 mm Vario-Klingen · Krafform-greep met rolstop, meer componenten · Met sleutelhulp

Uitvoering	Lengte [mm]	Art.nr.	EUR	CS
Voor 6-kant Klingen 6 mm	98	4300 002 078	9,75	WX01



4300 002 079

Combi-kling Vario

Van 6 mm zeskantmateriaal · Nicromatt met Black Point punt

Passend bij de handgrepen 4300 002 078

Maat	Lengte [mm]	Art.nr.	EUR	CS
Sleuf 4 x 0,6/sleuf 6 x 1 mm	175	4300 002 079	6,75	WX01
Sleuf 5 x 0,8/sleuf 7 x 1,2 mm	175	4300 002 080	6,75	WX01
Sleuf 4 x 0,6 mm/PH 1	175	4000 821 992	6,75	WX01
Sleuf 6 x 1 mm/PH 2	175	4000 821 993	6,75	WX01
Sleuf 7 x 1,2 mm/PH 3	175	4000 821 994	6,75	WX01
PH 1/PZD 1	175	8000 377 623	6,75	WX01
PH 2/PZD 2	175	8000 377 624	6,75	WX01
6-KT. 2,5 mm/ 6-KT. Kogelkop 2,5 mm	175	4000 821 995	6,75	WX01
6-KT. 3 mm/ 6-KT. Kogelkop 3 mm	175	4000 821 996	6,75	WX01
6-KT. 4 mm/ 6 KT. Kogelkop 4 mm	175	4000 821 997	6,75	WX01
6-KT. 5 mm/ 6-KT. Kogelkop 5 mm	175	4000 821 998	6,75	WX01
6-KT. 4 mm/ 6-KT. Kogelkop 5 mm	175	8000 376 519	6,75	WX01
6-KT. 6 mm/ 6-KT. Kogelkop 6 mm	175	4000 821 999	6,75	WX01
PH 1/PH 2	175	4000 822 000	6,75	WX01
PZD 1/PZD 2	175	4000 822 001	6,75	WX01
PZD 2/PZD 3	175	8000 377 622	6,75	WX01
T 6/T 8	175	4000 822 005	6,75	WX01
T 7/T 9	175	4000 822 006	6,75	WX01
T 10/T 15	175	4000 822 002	6,75	WX01
T 20/T 25	175	4000 822 003	6,75	WX01
T 30/T 40	175	4000 822 004	6,75	WX01
Binnenvierkant 1/ binnenvierkant 2	175	8000 377 288	6,75	WX01



Schroevendraaier-set 88/1 Vario

Met omsteek-/combi-klingen en handhouder met meercomponenten-Krafform-greep met rolstop en sleutelhulp · Omkeerlingen van gelegeerd gereedschapsstaal

Inhoud:

- 1 handgreep (98 mm)
- Elk 1 combi-kling voor **sleufschroeven** 4,0 x 0,6 - 6,0 x 1,0 / 5,0 x 0,8 - 7,0 x 1,2
- 1 combi-kling voor schroeven met **kruijskop (PH)** mt. 1/2
- 1 combi-kling voor schroeven met **kruijskop (PZD)** mt. 1/2
- Elk 1 combi-kling voor **binnen-TORX®**-schroeven T 10 - 15/20 - 25/30 - 40
- Elk 1 combi-kling (Hex-Plus-technologie) voor schroeven met **binnenzeskant**-profiel (1 pagina zeskant/1 pagina zeskant met kogelkop) 4 - 4/5 - 5/6 - 6 mm (Alle combiklingen ca. 175 mm lang)

Levering in vouw-/riemtas

Inhoud	Bezetting	Art.nr.	EUR	CS
11-delig	Sleuf/PH/PZD/TORX/ I-6-KT. met kogelkop	4000 822 007	88,95	WX02

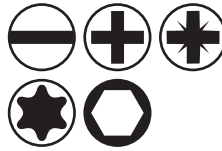

Schroevendraaier-set

Schroevendraaier-/bitset

Met geïntegreerd **magnetiseer-/demagnetiseerapparaat**

Inhoud:

Werkplaatsschroevendraaier

Voor **sleufschroeven** 6,5 x 38 / 5,5 x 75 / 6,5 x 100 / 8,0 x 150 mm

Voor **kruijskopschroeven (PH)** mt. 2 x 38 / 1 x 75 / 2 x 100 / 3 x 150 mm

Precisieschroevendraaier

Voor **sleufschroeven** 2,0 x 0,4 x 75 mm / 2,5 x 0,4 x 75 mm / 3,0 x 0,5 x 75 mm

Voor **kruijskopschroeven (PH)** mt. 00 x 75 / 0 x 75 mm

Voor schroeven met **binnen-TORX®**-profiel mt. T 6 x 75 / 8 x 75 / 10 x 75 mm

Bits

Voor schroeven met **binnenzeskantprofiel** mt. 2 / 3 / 4 / 5 / 6 mm

Voor schroevendraaier met **binnen-TORX®**-profiel

mt. T 20 / T 25 / T 30

Voor **sleufschroeven** 4 / 4,5 / 5,5 / 6 mm

Voor **kruijskopschroeven (PH)** mt. 1 / 2

Voor **kruijskopschroeven (PZD)** mt. 1 / 2

Bithouder

Dopsleutelbits met 6,3 mm (1/4")-zeskantaandrijving

(v. conv. accuschroevendraaier)

Levering in tafelstandaard (ook voor wandmontage geschikt)

Inhoud	Bezetting	Art.nr.	EUR	CS
39-delig	Sleuf/PH/PZD/TX/ I.6KT	4000 802 065	31,95	WC22



Schroevendraaier-set

Met houten handgrepen · Doorlopende klingen van veredeld speciaal staal met sleutelhulp · Glansverchromd · Met leren kappen · Snijkanten gebruineerd

Snikanten gebruineerd

Inhoud:

Elk 1 schroevendraaier voor **sleufschroeven**, 3,5 x 75/4,5 x 90/5,5 x 100/7,0 x 125/9,0 x 150 mm

Voor sleufschroeven

Inhoud	Bezetting	Art.nr.	EUR	CS
5-delig	Sleuf	4000 827 115	15,50	PB02

PROMAT



Schroevendraaier-set

Met houten handgrepen · Doorlopende klingen van veredeld speciaal staal **met sleutelhulpen** · Glansverchroomd · Met leren kappen · Snijkanten/punten gebruineerd

Inhoud:

Elk 1 schroevendraaier voor **sleufschroeven**,
4,5 x 90/5,5 x 100/7,0 x 125 mm

Elk 1 schroevendraaier voor schroeven met **kruijskop** (uitvoering zie tabel)
mt. 1 x 80/2 x 100 mm

Inhoud	Bezetting	Art.nr.	EUR	CS
5-delig	Sleuf/PH	4000 827 116	15,25	PB02
5-delig	Sleuf/PZD	4000 827 117	15,25	PB02

PROMAT



Schroevendraaier-set

Met meercomponentengrepen met rolstop ·

Messen van zeer gehard speciaal staal · Mat verchroomd · Maatindicatiesysteem

Inhoud:

Elk 1 schroevendraaier voor schroeven met **kruijskop (PH)**, mt. 1 x 80/2 x 100/3 x 150 mm

Elk 1 schroevendraaier voor schroeven met **kruijskop (PZD)**, mt. 1 x 80/2 x 100/3 x 150 mm

Inhoud	Bezetting	Art.nr.	EUR	CS
6-delig	PH/PZD	4000 827 126	21,95	PB02



PROMAT



Schroevendraaier-set

Met houten handgrepen · Doorlopende klingen van veredeld speciaal staal **met sleutelhulpen** · Glansverchroomd · Met leren kappen · **Incl. priem** · Snijkanten/punten van de schroevendraaier gebruineerd

Inhoud:

Elk 1 schroevendraaier voor **sleufschroeven**,
4,5 x 90/5,5 x 100/7,0 x 125/9,0 x 150 mm

Elk 1 schroevendraaier voor schroeven met **kruijskop (PH)**,
mt. 1 x 80/2 x 100 mm

1 priem 6 x 100 mm

Inhoud	Bezetting	Art.nr.	EUR	CS
7-delig	Sleuf/PH/priem	4000 827 119	22,95	PB02

PROMAT



Schroevendraaier-set

Met meercomponentengrepen · Met rolstop ·

Messen van zeer gehard speciaal staal · Mat verchroomd · Maatindicatiesysteem

Inhoud:

Elk 1 schroevendraaier voor **sleufschroeven**,
3,5 x 100/4,5 x 125/5,5 x 125 /
6,5 x 150 mm

Elk 1 schroevendraaier voor schroeven met **kruijskop** (uitvoering zie tabel),
mt. 1 x 80/2 x 100 mm

Inhoud	Bezetting	Art.nr.	EUR	CS
6-delig	Sleuf/PH	4000 827 127	18,50	PB02
6-delig	Sleuf/PZD	4000 827 128	19,25	PB02



wiha
Tools that work for you



Schroevendraaier-set

Met SoftFinish® meercomponentengrepen · Klingen van chroom-vanadium-molybdeenstaal · Mat verchroomd · ChromTop®-punten

Inhoud:

4000 827 702 En 4000 827 703:

Elk 1 schroevendraaier voor **sleufschroeven** mt. 3,5 x 100/4,5 x 125/
5,5 x 150/6,5 x 150 mm

Elk 1 schroevendraaier voor schroeven met **kruijskop**, (uitvoering zie tabel)
mt. 1 x 80/2 x 100 mm

4000 827 752:

Elk 1 schroevendraaier voor schroeven met **binnen-TORX®-profiel**
mt. T 10/15/20/25/30/40

4000 791 298:

Elk 1 schroevendraaier voor schroeven met **binnen-TORX®-profiel**
mt. T 8/9/10/15/20/25/30

Inhoud	Bezetting	Art.nr.	EUR	CS
6-delig	Sleuf/PH	4000 827 702	41,95	WX11
6-delig	Sleuf/PZD	4000 827 703	42,95	WX11
6-delig	TORX®	4000 827 752	42,95	WX11
7-delig	TORX®	4000 791 298	46,95	WX11

PROMAT



Schroevendraaier-set

Met meercomponentengrepen met rolstop · Messen van zeer gehard speciaal staal · Mat verchroomd · Maatindicatiesysteem

Inhoud:

Elk 1 schroevendraaier voor **sleufschroeven**, mt. 2,5 x 75/3,5 x 100/
4,5 x 125/5,5 x 125/6,5 x 150 mm

Inhoud	Bezetting	Art.nr.	EUR	CS
5-delig	Sleuf	4000 827 125	15,75	PB02



Schroevendraaier-set 302 H12

Met **SoftFinish®** meercomponentengrepen · Klingen van chroom-vanadium-molybdeenstaal · Mat verchromd · ChromTop®-punten

Inhoud:

- Elk 1 schroevendraaier voor **sleufschroeven** mt. 3,5 x 100/4,0 x 100/6,5 x 100 mm
- Elk 1 schroevendraaier voor schroeven met **kruijskop (PH)** mt. 1 x 80/2 x 100/3 x 150 mm
- Elk 1 schroevendraaier voor schroeven met **kruijskop (PZD)** mt. 1 x 80/2 x 100 mm
- Elk 1 schroevendraaier voor schroeven met **binnen-TORX®-profiel** mt. T 15/20/25/30

Inhoud	Bezetting	Art.nr.	EUR	CS
12-delig	Sleuf/PH/PZD/TX	4000 827 705	90,95	WX11



Schroevendraaier-set

Met **meercomponentengrepen met rolstop** · Messen van zeer gehard speciaal staal · Mat verchromd · Maatindicatiesysteem

Inhoud:

- 1 schroevendraaier voor **sleufschroeven** 5,5 x 125 mm
- Elk 1 schroevendraaier voor schroeven met **kruijskop (PH)**, mt. 1 x 80/2 x 100/3 x 150 mm
- Elk 1 schroevendraaier voor schroeven met **kruijskop (PZD)**, mt. 1 x 80/2 x 100/3 x 150 mm

Inhoud	Bezetting	Art.nr.	EUR	CS
7-delig	Sleuf/PH/PZD	4000 827 129	23,95	PB02



Schroevendraaier-set

Met meercomponenten-Kraftform-grepen met rolstop · Klingen van gelegeerd gereedschapsstaal met **lasertip-punt** · Maatindicatiesysteem · Take it easy Tool Finder-systeem

Inhoud art.nr. 4000 827 740 (334/6)/4000 827 741 (334/355/6):

Elk 1 schroevendraaier voor **sleufschroeven**, 3,0 x 80 / 4,0 x 100 / 5,5 x 125 / 6,5 x 150 mm

Elk 1 schroevendraaier voor schroeven met **kruijskop**, (uitvoering zie tabel) mt. 1 x 80 / 2 x 100 mm

Inhoud art.nr. 4000 827 742 (335/350/355/6):

Elk 1 schroevendraaier voor **sleufschroeven**, 4,0 x 100 / 5,5 x 125 mm

Elk 1 schroevendraaier voor schroeven met **kruijskop (PH)** mt. 1 x 80 / 2 x 100 mm

Elk 1 schroevendraaier voor schroeven met **kruijskop (PZD)** mt. 1 x 80 / 2 x 100 mm

Elk 1 schroevendraaier voor schroeven met **kruijskop (PZD)** mt. 1 x 80 / 2 x 100 mm

Levering compleet met wandhouder

Inhoud	Bezetting	Art.nr.	EUR	CS
6-delig	Sleuf/PH	4000 827 740	34,95	WX02
6-delig	Sleuf/PZD	4000 827 741	34,95	WX02
6-delig	Sleuf/PH/PZD	4000 827 742	34,95	WX02



Schroevendraaier-set XXL

Met **meercomponentengrepen met rolstop** · Messen van zeer gehard speciaal staal · Mat verchromd · Mat verchromd · Maatindicatiesysteem

Inhoud:

- Elk 1 schroevendraaier **VDE-geïsoleerd** voor **sleufschroeven**, 2,5 x 75/4,0 x 100 mm
- 1 spanningzoeker 3,0 x 65 mm
- 1 schroevendraaier voor **sleufschroeven**, 3,5 x 100/5,5 x 125/6,5 x 150 mm
- 1 schroevendraaier voor schroeven met **kruijskop (PH)**, mt. 1 x 80/2 x 100 mm
- Elk 1 schroevendraaier voor schroeven met **kruijskop (PZD)**, mt. 1 x 80/2 x 100 mm
- Elk 1 schroevendraaier voor schroeven met **binnen-TORX®-profiel**, mt. T 15 x 100/20 x 100/25 x 100 mm

Inhoud	Bezetting	Art.nr.	EUR	CS
13-delig	Sleuf/PH/PZD/TX	4000 827 719	39,95	PB02



Schroevendraaier-set Kraftform

Met meercomponenten-Kraftform-grepen met rolstop · Klingen van gelegeerd gereedschapsstaal

Inhoud art.nr. 4000 827 720 (Kraftform XXL 2)

- Elk 1 schroevendraaier **VDE-geïsoleerd** voor **sleufschroeven**, 2,5 x 80 / 3,5 x 100 mm
- 1 spanningszoeker 3,0 x 70 mm
- 1 schroevendraaier voor **sleufschroeven**, 4,0 x 100 mm
- Elk 1 schroevendraaier voor **sleufschroeven** met doorlopende 6kant-mes, slagkop en sleutelhulp, 5,5 x 100 / 7,0 x 125 mm
- 1 schroevendraaier voor **kruiskopschroeven (PH)** maat 2 x 100 mm
- Elk 1 schroevendraaier voor schroeven met **kruiskop (PZD)**, mt. 1 x 80 / 2 x 100 mm
- Elk 1 schroevendraaier voor schroeven met **binnen-TORX®-profiel**, mt. T15 / 20 / 25

Inhoud art.nr. 4000 827 721 (Kraftform XXL)

- Elk 1 schroevendraaier **VDE-geïsoleerd** voor **sleufschroeven**, 2,5 x 80 / 3,5 x 100 mm
- 1 spanningszoeker 3,0 x 70 mm
- Elk 1 schroevendraaier voor **sleufschroeven**, 4,0 x 100 / 5,5 x 125 / 6,5 x 150 mm
- Elk 1 schroevendraaier voor **sleufschroeven** met doorlopend 6-kant-mes, slagkop en sleutelhulp, 5,5 x 100 / 7,0 x 125 mm
- Elk 1 schroevendraaier voor schroeven met **kruiskop (PH)**, mt. 1 x 80 / 2 x 100 mm
- Elk 1 schroevendraaier voor schroeven met **kruiskop (PZD)**, mt. 1 x 80 / 2 x 100 mm

Levering compleet met twee wandhouders



Inhoud	Bezetting		Art.nr.	EUR	CS
12-delig	Sleuf/PH/PZD/TX	⊖ ⊕ ⊕ ⊕	4000 827 720	51,95	WX02
12-delig	Sleuf/PH/PZD	⊖ ⊕ ⊕	4000 827 721	51,95	WX02

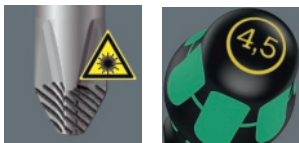
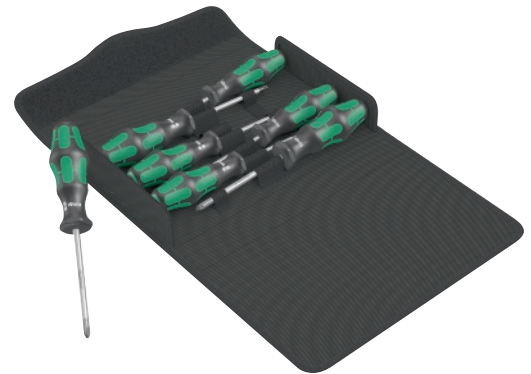
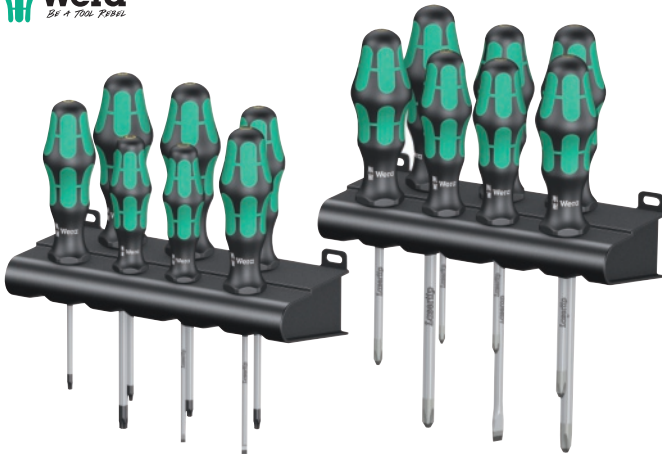

Schroevendraaier-set Kraftform Big Pack 300

Met meercomponenten-Kraftform-grepen met rolstop · Klingen van gelegeerd gereedschapsstaal met **lasertip-punt** · Maatindicatiesysteem - Take it easy Tool Finder-systeem

Inhoud:

- Elk 1 schroevendraaier voor **sleufschroeven**, 3,5 x 100 / 4,0 x 100 / 6,5 x 150 mm
- Elk 1 schroevendraaier voor schroeven met **kruiskop (PH)**, mt. 1 x 80 / 2 x 100 / 3 x 150 mm
- Elk 1 schroevendraaier voor schroeven met **kruiskop (PZD)**, mt. 1 x 80 / 2 x 100 / 3 x 150 mm
- Elk 1 schroevendraaier voor schroeven met **binnen-TORX®-profiel** mt. T 10 / 15 / 20 / 25 / 30*

* Alle maten zonder lasertip

Levering compleet met wandhouder

Inhoud	Bezetting	Art.nr.	EUR	CS
14-delig	Sleuf/PH/PZD/TX	4000 827 743	69,95	WX02



Schroevendraaier-set Kraftform 300/7 Set 1

Met meercomponenten-Kraftform-grepen met rolstop · Klingen van hoogwaardig gereedschapsstaal met **lasertip-punt** (niet TORX) · Maatindicatiesysteem - Take IT easy Tool Finder-systeem

Inhoud:

- 1 schroevendraaier voor **sleufschroeven**, 4,0 x 100 mm
- Elk 1 schroevendraaier voor schroeven met **kruiskop, (PH)** 1 x 80 / 2 x 100 mm,
- Schroevendraaier voor schroeven met **kruiskop, (PZD)** 2 x 100 mm
- Elk 1 schroevendraaier voor schroeven met **binnen-TORX®-profiel** mt. T 15 x 80 / 20 x 100 / 25 x 100
- 1 klittenbandstrip 50 x 240 mm

Levering in foedraal

Inhoud	Bezetting	Art.nr.	EUR	CS
7-delig	Sleuf/PH/PZD/TX	4000 827 104	44,95	WX02



Schroevendraaier-set 302 HK6 01

Met SoftFinish® meercomponentengrepen · Klingen van chroom-vanadium-molybdeenstaal · Mat verchromd · ChromTop-punten

Inhoud:

- Elk 1 schroevendraaier voor **sleufschroeven** mt. 4,0 x 100/5,5 x 125/6,5 x 150 mm
- Elk 1 schroevendraaier voor schroeven met **kruiskop (PH)** mt. 1 x 80/2 x 100 mm
- 1 schroevendraaier voor schroeven met **kruiskop (PZD)** mt. 2 x 100 mm

Inhoud	Bezetting	Art.nr.	EUR	CS
6-delig	Sleuf/PH/PZD	4000 802 313	47,95	WX11



Schroevendraaier-set

Met meercomponentengrepen met rolstop · Zeskantklingen (vanaf 5,5 x 100 mm) van veredeld speciaal staal met sleutelhulpstukken · Mat verchromd · Maatindicaties

Inhoud:

- Elk 1 schroevendraaier voor **sleufschroeven**, 3,5 x 75/4,5 x 90/5,5 x 100/6,5 x 125 mm
- Elk 1 schroevendraaier voor schroeven met **kruiskop**, (uitvoering zie tabel) mt. 1 x 80/2 x 100 mm

Inhoud	Bezetting	Art.nr.	EUR	CS
6-delig	Sleuf/PH	4000 827 130	20,95	PB02
6-delig	Sleuf/PZD	4000 827 131	24,95	PB02



Schroevendraaier-set

Met meercomponentengrepen met rolstop · Zeskantklingen van veredeld speciaal staal met sleutelhulp · Mat verchromd · Maatindicatiesysteem

Inhoud:

- 1 schroevendraaier voor **sleufschroeven**, 5,5 x 100 mm
- Elk 1 schroevendraaier voor schroeven met **kruiskop (PH)**, mt. 1 x 80/2 x 100/3 x 150 mm
- Elk 1 schroevendraaier voor **kruiskopschroeven (PZD)**, mt. 1 x 80/2 x 100/3 x 150 mm

Inhoud	Bezetting	Art.nr.	EUR	CS
7-delig	Sleuf/PH/PZD	4000 827 132	36,95	PB02



4000 827 744



Schroevendraaier-set

Voor het schroeven, beitelen en hakken · Met meercomponenten-Krafftorm-grepen met rolstop · Doorlopende 6-kant klingen van gelegeerd gereedschapsstaal · Met BlackPoint-punt · Slagkappen · Afmeting sleuf 3,5 x 80 mm zonder doorlopende kling, slagkap en sleutelhulp

Inhoud art.nr. 4000 827 735 (932/6)/4000 827 736 (932/918/6):

- Elk 1 schroevendraaier voor **sleufschroeven**, 3,5 x 80/4,5 x 90/5,5 x 100/7,0 x 125 mm
- Elk 1 schroevendraaier voor schroeven met **kruiskop**, (uitvoering zie tabel) mt. 1 x 80/2 x 100 mm

Inhoud art.nr. 4000 827 744 (big pack 900):

- Elk 1 schroevendraaier voor **sleufschroeven**, 3,5 x 80/4,5 x 90/5,5 x 100/7,0 x 125 / 9 x 150 mm
- Elk 1 schroevendraaier voor schroeven met **kruiskop (PH)** mt. 1 x 80/2 x 100/3 x 150 mm
- Elk 1 schroevendraaier voor schroeven met **kruiskop (PZD)** mt. 1 x 80/2 x 100/3 x 150 mm
- Elk 1 schroevendraaier voor schroeven met **binnen-TORX®-profiel** mt. T 20/25

Levering compleet met wandhouder, art.nr. 4000 827 744: Met 2 wandhouders

Inhoud	Bezetting	Art.nr.	EUR	CS
6-delig	Sleuf/PH	4000 827 735	43,95	WX02
6-delig	Sleuf/PZD	4000 827 736	43,95	WX02
13-delig	Sleuf/PH/PZD/TX	4000 827 744	87,95	WX02

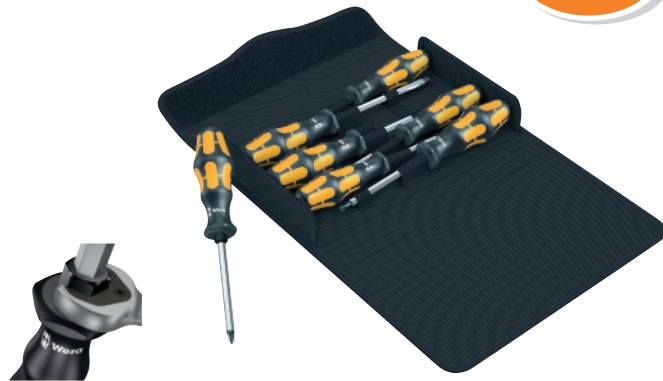

Schroevendraaier-set 900/7 Set 1

Voor het schroeven, beitelen en hakken · Met meercomponenten-Kraftform-grepen met rolstop · Doorlopende 6-kant klingen · Slagkappen · 6-kant aanzet voor sleutel · BlackPoint-punt

Inhoud:

- Elk 1 schroevendraaier voor **sleufschroeven**, 4,5 x 90 / 5,5 x 100 / 7 x 125 mm
- Elk 1 schroevendraaier voor schroeven met **kruiskop, (PH)** 1 x 80 / PH 2 x 100 mm
- Elk 1 schroevendraaier voor schroeven met **binnen-TORX®-profiel** mt. T 20 x 90 / 25 x 100 mm
- 1 x klittenbandstrip, 240 x 50 mm

Levering in foedraal

Inhoud	Bezetting	Art.nr.	EUR	CS
7-delig	Sleuf/PH/TORX	4000 827 105	59,95	WX02



Schroevendraaier-set

Met SoftFinish® meercomponentengrepen · Klingen van chroom-vanadium-molybdeenstaal · Mat verchromd · Doorlopende 6-kant klingen met slagkop en sleutelhulp · ChromTop®-punt

Inhoud:

- Elk 1 schroevendraaier voor **sleufschroeven** mt. 3,5 x 75/4,5 x 90/ 5,5 x 100/6,5 x 125 mm
- Elk 1 schroevendraaier voor schroeven met **kruiskop** (uitvoering zie tabel) mt. 1 x 80/2 x 100 mm

Inhoud	Bezetting	Art.nr.	EUR	CS
6-delig	Sleuf/PH	4000 827 737	67,95	WX11
6-delig	Sleuf/PZD	4000 827 738	68,95	WX11



Schroevendraaier-set

Met meercomponentengrepen met rolstop · Messen van zeer gehard speciaal staal · Mat verchromd · Maatindicatiesysteem

Voor schroeven met binnen-TORX®-profiel

- Inhoud art.nr. 4000 827 133: Elk 1 schroevendraaier mt. T 10 x 80/15 x 80/20 x 100/25 x 100/30 x 115/40 x 130 mm
- Inhoud art.nr. 4000 827 134: Elk 1 schroevendraaier mt. T 8 x 60/9 x 60/10 x 80/15 x 80/20 x 100/25 x 100/30 x 115 mm
- Inhoud art.nr. 4000 827 135: Elk 1 schroevendraaier mt.

Inhoud	Art.nr.	EUR	CS
6-delig	4000 827 133	21,95	PB02
7-delig	4000 827 134	24,95	PB02
12-delig	4000 827 135	41,95	PB02



Schroevendraaier-set

Met meercomponenten-Kraftform-grepen met rolstop · Klingen van gelegerd gereedschapsstaal met BlackPoint-punt

- 4000 827 753 (367/6): Voor schroeven met binnen-TORX®-profiel
- 4000 827 755 (367/6 Bo): Voor schroeven met binnen-TORX®-profiel ook met borgpin

Inhoud:

- Elk 1 schroevendraaier mt. T 10/15/20/25/30/40

Levering compleet met wandhouder

Inhoud	Bezetting	Art.nr.	EUR	CS
6-delig	TORX®	4000 827 753	35,95	WX02
6-delig	TORX® met gat	4000 827 755	41,95	WX02



Schroevendraaier-set 367/6 TORX HF

Met klemfunctie voor de schroef · Met meercomponenten-Kraftform-grepen en rolstop · Ronde kling van gelegeerd gereedschapsstaal · **Maatindicatiesysteem voor schroeven met binnen-TORX®-profiel (ook met borgpin)**

Bijzondere productvoordelen:

Door de oppervlaktedruk tussen het aandrijvingspunt en het schroefprofiel resulterende klemkracht worden schroeven met binnen-TORX®-profiel veilig vastgehouden

Inhoud:

Elk 1 schroevendraaier mt. T 10/15/20/25/30/40

Levering compleet met wandhouder

Inhoud	Bezetting	Art.nr.	EUR	CS
6-delig	TORX®	4000 827 967	41,95	WX02



4000 828 113

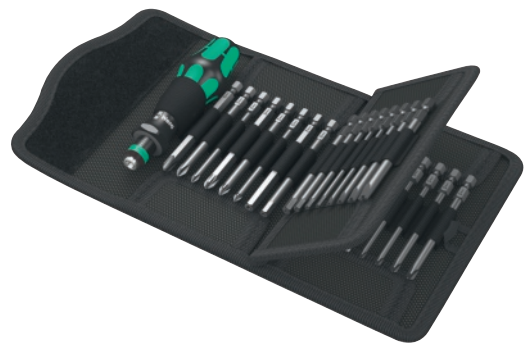

4000 829 722



Schroevendraaier-set MagicSpring 362R K6 SO

Met SoftFinish® meercomponentengrepen · Klingen van chroom-vanadium-molybdeenstaal · Mat verchroomd · ChromTop®-punt

Bijzondere productvoordelen:

Die MagicSpring®-borgveer houdt die schroef betrouwbaar vast · Daarom bijzonder geschikt voor het inzetten en vastdraaien van TORX®-schroeven op moeilijk bereikbare plaatsen

Inhoud:

Elk 1 schroevendraaier mt. T 10/15/20/25/30/40

Inhoud	Bezetting	Art.nr.	EUR	CS
6-delig	TORX®	4000 827 754	56,95	WX11



Schroevendraaier-set

Met omkeerklings en handhouder met meercomponenten-Kraftform-greep en snelwisselkop (Rapidaptor-technologie) met rolstop · Omkeerklings van gelegeerd gereedschapsstaal · Taaihard · Voor hand- en machinetoepassingen (conv. accuschroevendraaier)

Inhoud 4000 828 113 (KK 60):

- 1 handhouder (119 mm)
- 1 omkeerling voor **sleufschroeven**, 5,5 mm
- Elk 1 omkeerling voor schroeven met **kruiskop (PH)**, mt. 1/2/3
- Elk 1 omkeerling voor schroeven met **kruiskop (PZD)**, mt. 1/2/3
- Elk 1 omkeerling voor schroeven met **binnen-TORX®-profiel met boorgat** mt. T10/15/20/25/30
- Elk 1 omkeerling voor schroeven met **binnenzesantprofiel** (Hex-Plus-technologie), mt. 3/4/5/6 mm (Alle omkeerklings ca. 89 mm lang)

Inhoud 4000 829 722 (KK 62):

- 1 handhouder (119 mm)
- 1 omkeerling voor **sleufschroeven** mt. 6,5 mm
- Elk 1 omkeerling **met gat** en Hex-Plus-technologie voor schroeven met binnenzesantprofiel (**ook met borgpin**) mt. 2/2,5/3/4/5/6 mm
- Elk 1 omkeerling voor schroeven met **kruiskop (PH)** mt. 1/2/3
- Elk 1 omkeerling voor schroeven met **kruiskop (PZD)** mt. 1/2/3
- Elk 1 omkeerling voor schroeven met **spanner-profiel** mt. 4/6/8/10
- Elk 1 omkeerling voor schroeven met **binnen-TORX®-profiel (ook met borgpin)** mt. T8/10/15/20/25/27/30/40
- Elk 1 omkeerling voor schroeven met **TORQ-set®-profiel** mt. 6/8/10
- Elk 1 omkeerling voor schroeven met **TRI-WING®-profiel** mt. 1/2/3/4 (Alle omkeerklings ca. 89 mm lang)

Levering in vouwtas, met riemclip

Inhoud	Bezetting	Art.nr.	EUR	CS
17-delig	Sleuf/PH/PZD/TX-BO/6-kant	4000 828 113	67,95	WX04
33-delig	Sleuf/PH/PZD/security schroeven	4000 829 722	105,00	WX04



Schroevendraaier-set KK 60 RA

Met omkeerklingen en ratelschroevendraaier met meercomponenten-Kraftform-greep met rolstop en snelwisselkop (Rapidaptor-technologie) · Omschakelbaar (rechts, vast, links) · Max. moment tot 50 Nm · Omkeerklingen van gelegeerd gereedschapsstaal · Taaihard · Voor hand- en machinetoepassingen (conv. accuschroevendraaier)

Inhoud:

- 1 handhouder (142 mm)
- 1 omkeerkring voor **sleufschroeven** 5,5 mm
- Elk 1 omkeerkring voor schroeven met **kruiskop (PH)** mt. 1/2/3
- Elk 1 omkeerkring voor schroeven met **kruiskop (PZD)** mt. 1/2/3
- Elk 1 omkeerkring met gat voor schroeven met **binnen-TORX®-profiel (ook met borgpin)** mt. T10/15/20/25/30
- Elk 1 omkeerkring voor schroeven met **binnenzeskantprofiel** mt. 3/4/5/6 mm
- Klinglengte elk mm 89 mm

Levering in foedraal

Inhoud	Bezetting	Art.nr.	EUR	CS
17-delig	Sleuf/PH/PZD/TX-BO/6-KT.	4000 828 118	80,95	WX02



Priem

Met meercomponentengreep · Kling van zeer gehard speciaal staal · Glansvernikkeld

Uitvoering	Lemmet-d. [mm]	Lemmet-l. [mm]	Totale lengte [mm]	Art.nr.	EUR	CS
Met ronde punt	6	100	215	4000 827 140	4,80	PX20
Met vierkante punt	6	100	215	4000 827 141	4,80	PX20



Priem

Met houten heft en slagdop · Doorgaande klingen · Kling van zeer gehard speciaal staal · Glansvernikkeld

Uitvoering	Lemmet-d. [mm]	Lemmet-l. [mm]	Totale lengte [mm]	Art.nr.	EUR	CS
Met ronde punt	6	100	190	4000 827 142	4,80	PX20
Met vierkante punt	6	100	190	4000 827 143	4,80	PX20

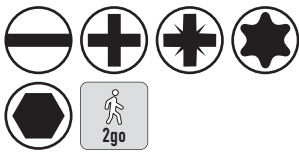

Schroevendraaier-set KK 400

Met omkeerklingen en handhouders (dwarsgreep) en snelwisselkop (Rapidaptor-technologie) · Geschikt voor bits 6,3 mm (1/4") C en E 6,3 · Omkeerklingen van gelegeerd gereedschapsstaal · Taaihard · Voor hand- en machinetoepassingen (conv. accuschroevendraaier)

Inhoud:

- 1 handhouder (dwarsgreep ca. 99 mm breed) met snelwisselkop
- 1 omkeerkring voor **sleufschroeven** 5,5 mm
- Elk 1 omkeerkring voor schroeven met **kruiskop (PH)** mt. 2/3
- Elk 1 omkeerkring voor schroeven met **kruiskop (PZD)** mt. 2/3
- Elk 1 omkeerkring voor schroeven met **binnen-TORX®-profiel** mt. T10/15/20/25/30/40
- Elk 1 omkeerkring voor schroeven met **binnenzeskantprofiel** mt. 3/4/5/6/8 mm
- Klinglengte elk mm 89 mm
- 1 klittenbandstrip 50 x 70 mm

Levering in foedraal

Inhoud	Bezetting	Art.nr.	EUR	CS
17-delig	Sleuf/PH/PZD/TORX/6-kant	8000 653 918	68,95	WX02



Precieschroevendraaier-set

Met geribbelde stalen greep · Vernikkeld · Afneembare messen · Inductief gehard · Heftende met draaibare zeskantkop voor het fijne werk

Inhoud 4000 828 145:

- Elk 1 schroevendraaier voor **sleufschroeven**
- Klingbreedte-Ø 1 / 1,5 / 2 / 2,5 / 3 / 3,5 mm

Inhoud 4000 828 146:

- Elk 1 schroevendraaier voor **sleufschroeven**
- Klingbreedte-Ø 1 / 1,5 / 2 / 3 mm
- Elk 1 schroevendraaier voor schroeven met **kruiskop (PH)** mt. 00 en 0

Levering in houten kist

Inhoud	Bezetting	Art.nr.	EUR	CS
6-delig	Sleuf	4000 828 145	54,95	WK66
6-delig	Sleuf/PH	4000 828 146	54,95	WK66



Precisiebit-set

Handgreep met magnetische bithouder en draaibare kap · Compleet met 28 micro-bits

Inhoud:

- 1 handgreep met
- Elk 1 micro-bit voor **sleufschroeven** mt. 1,5 / 2,0 / 2,5 / 3,0 mm
- Elk 1 micro-bit voor schroeven met **kruiskop (PH)** mt. 00 / 0 / 1 / 2
- Elk 1 micro-bit voor schroeven met **kruiskop (PZD)** mt. 0 / 1
- Elk 1 micro-bit (**met gat**) voor schroeven met **binnen-TORX®-profiel** (ook met borgpin) mt. T 4 / 5 / 6 / 7 / 8 / 9 / 10 / 15
- Elk 1 micro-bit voor schroeven met **binnenzeskantprofiel** mt. 0,9 / 1,3 / 1,5 / 2,0 / 2,5 / 3,0 mm
- Elk 1 micro-bit voor schroeven met **TRI-WING®-profiel** mt. 1,5 / 2,0 mm
- Elk 1 micro-bit voor schroeven met **Five Lobe-profiel** mt. 1 / 1,5 mm

Onder andere optimaal geschikt voor de reparatie van mobiele telefoons

Levering in kunststof schuifbox met praktisch opstelmechanisme

Inhoud	Art.nr.	EUR	CS
29-delig	4000 828 142	23,95	PX09



Precieseschroevendraaier-set Centreerkop draaibaar

Inhoud 4000 828 141:

- Elk 1 schroevendraaier voor **sleufschroeven** 1,5/2,0/2,4/3,0 mm*
- Elk 1 schroevendraaier voor schroeven met **kruiskop (PH)** mt. 00/0/1*

Inhoud 4000 828 151:

- Elk 1 schroevendraaier voor schroeven met **binnen-TORX®-profiel** mt. T 4/5/6/7/8/9/10*

* Klinglengte 50 mm/totale lengte ca. 140 mm

Levering in opbergtas van textiel materiaal

Inhoud	Bezetting	Art.nr.	EUR	CS
7-delig	Sleuf/PH	4000 828 141	17,50	PB02
7-delig	TORX®	4000 828 151	17,50	PB02



4300 001 761



Elektriciens-schroevendraaier-set 2035

Met meercomponenten-Kraftform-microgreep met rolstop ·

Drie-zone-concept met precisie-, kracht- en sneldraaizone en draaibare kap · Ronde kling van gelegeerd gereedschapsstaal met **Black-Point-punt**

Snijkant-B. [mm]	Snijvlak-st. [mm]	Lemmet-l. [mm]	Totale lengte [mm]	Art.nr.	EUR	CS
1,2	0,25	40	137	4300 001 761	4,60	WX01
1,5	0,23	40	137	4300 001 756	4,15	WX01
1,5	0,23	60	157	8000 377 480	4,15	WX01
1,8	0,3	60	157	4300 001 762	4,15	WX01
2	0,4	40	137	8000 376 338	3,65	WX01
2	0,4	60	157	4300 001 759	3,65	WX01
2,5	0,4	80	177	4300 001 758	3,75	WX01
3	0,5	50	147	8000 376 340	3,35	WX01
3	0,5	80	177	4300 001 755	3,80	WX01
3,5	0,6	80	177	4300 001 760	3,65	WX01
4	0,8	80	177	4300 001 764	4,05	WX01



8000 376 331



Elektriciens-schroevendraaier-set

Met meercomponenten-Kraftform-microgreep met rolstop ·

Drie-zone-concept met precisie-, kracht- en sneldraaizone en draaibare kap · Ronde kling van gelegeerd gereedschapsstaal met **Black-Point-punt**

Maat	Lemmet-l. [mm]	Totale lengte [mm]	Art.nr.	EUR	CS
PH 00	40	137	8000 376 331	4,90	WX01
PH 00	60	157	4300 001 765	4,95	WX01
PH 0	40	157	8000 376 330	3,95	WX01
PH 0	60	157	4300 001 766	4,15	WX01
PH 1	60	157	8000 377 489	4,30	WX01
PH 1	80	177	4300 001 754	4,90	WX01
T 4	40	137	4300 001 792	7,75	WX01
T 5	40	137	4300 001 785	6,75	WX01
T 6	40	137	4300 001 778	5,50	WX01
T-BO 7	60	157	4300 001 782	5,95	WX01
T-BO 8	60	157	4300 001 779	5,95	WX01
T-BO 9	60	157	4300 001 780	5,95	WX01
T-BO 10	60	157	4300 001 781	5,95	WX01
T-BO 15	60	157	4300 001 783	6,50	WX01
6-KT. 0,9 mm	40	137	4300 001 791	4,95	WX01
6-KT. 1,3 mm	40	137	4300 001 793	4,40	WX01
6-KT. 1,5 mm	60	157	4300 001 789	4,25	WX01
6-KT. 2 mm	60	157	4300 001 795	3,95	WX01
6-KT. 2,5 mm	60	157	4300 001 790	3,95	WX01
6-KT. 3 mm	60	157	4300 001 787	3,55	WX01



Precisieschroevendraaier-set 2035/6 A

Voor de **elektronica/fijnmechanica** · Met meercomponenten-Kraftform-microgreep · Met rolstop · Dop draaibaar · Ronde kling met Black Point-punt · Met sneldraai-, kracht- en precisiezone

Inhoud:

- Elk 1 schroevendraaier voor **sleufschroeven** mt. 1,8 x 0,3 x 60 / 2,0 x 0,4 x 60 / 2,5 x 0,4 x 80 / 3,0 x 0,5 x 80
- Elk 1 schroevendraaier voor schroeven met **kruiskop (PH)** mt. 00¹⁾ x 60 / 0²⁾ x 60

- ¹⁾ PH00 verbeterd voor Japanse PH-schroeven
- ²⁾ PH0 overeenkomstig JCIS 0 (Japanese Camera Industrial Standard) gemodificeerd

Levering compleet met rack (bruikbaar als staander of wandhouder)

Inhoud	Bezetting	Art.nr.	EUR	CS
6-delig	Sleuf/PH	4000 829 755	26,95	WX02



Precisieschroevendraaier-set K Micro-Set/12 SB 1

Voor de **elektronica/fijnmechanica** · Met meercomponenten-Kraftform-microgreep · Met rolstop · Dop draaibaar · Ronde kling met Black Point-punt · Met sneldraai-, kracht- en precisiezone

Bijzondere productvoordelen:

TORX^{HF} met klemfunctie, door de klemkracht die ontstaat door de oppervlaktedruk tussen de aandrijvingspunt en het schroefprofiel, worden de schroeven veilig in het gereedschap gehouden

Inhoud:

- Elk 1 schroevendraaier voor **sleufschroeven** mt. 1,5 x 0,23 x 40 mm / 1,8 x 0,3 x 60 / 2,5 x 0,4 x 60 / 2,5 x 0,4 x 80 / 3 x 0,5 x 80 mm
- Elk 1 schroevendraaier voor schroeven met **kruiskop (PH)** mt. 00¹⁾ x 60 / 0²⁾ x 60
- Elk 1 schroevendraaier voor schroeven met **zeskant-profiel** 0,9 x 40 / 1,5 x 60 / 2 x 60 mm
- Elk 1 schroevendraaier (met klemfunctie voor die schroef) voor schroeven met **binnen-TORX[®]-profiel** T 5 x 40 / 6 x 40 mm

- ¹⁾ PH00 verbeterd voor Japanse PH-schroeven
- ²⁾ PH0 overeenkomstig JCIS 0 (Japanese Camera Industrial Standard) gemodificeerd

Levering in praktische riemtas

Inhoud	Bezetting	Art.nr.	EUR	CS
12-delig	Sleuf/PH/6-KT, TORX [®]	4000 829 754	47,95	WX02



Precisieschroevendraaier-set Kraftform Micro Big Pack 1

Met meercomponenten-Kraftform-microgreep · Met rolstop · Dop draaibaar · Ronde kling met Black Point-punt · Take it easy tool finder-systeem

Inhoud:

- Elk 1 schroevendraaier voor **sleufschroeven** mt. 1,5 x 0,23 x 40 / 1,8 x 0,3 x 60 / 2,5 x 0,35 x 40 / 2,0 x 0,4 x 60 / 3,0 x 0,5 x 80 mm
 - Elk 1 schroevendraaier voor schroeven met **kruiskop (PH)** mt. 000¹⁾ x 40 / 00¹⁾ x 40 / 0²⁾ x 40 mm
 - Elk 1 schroevendraaier voor schroeven met **binnen-TORX[®]-profiel** T 5 x 40 / 5 x 40* / 6 x 40 / 6 x 40* / 7 x 60* / 8 x 60* / 10 x 60 mm*
 - 1 schroevendraaier voor schroeven met **TORX PLUS-profiel[®]** mt. 1 x 40 mm
 - Elk 1 schroevendraaier voor schroeven met **binnenzeskantprofiel** 0,9 x 40 / 1,3 x 40 / 1,5 x 60 / 2 x 60 mm
 - Elk 1 schroevendraaier voor schroeven met **buitenzeskant-profiel** 4,0 x 60 / 5,5 x 60 mm
 - 1 schroevendraaier voor **Microstix[®]-schroeven** mt. M x 40 mm
 - 1 **onderdeeluitnemer** 3,5 x 50 mm
- * = Met klemfunctie voor de schroef

- ¹⁾ PH 000 + PH 00 kling aan aandrijfszijde tot een lengte van 10 mm van de nominale maat afgedraaid
- ²⁾ PH0 overeenkomstig JCIS 0 (Japanese Camera Industrial Standard) gemodificeerd

Levering in vouwtas met oppervlak beschermend buitenmateriaal

Inhoud	Bezetting	Art.nr.	EUR	CS
25-delig	Sleuf/PH/TORX/TORX PLUS/Microstix [®]	4000 829 814	109,00	WX02



Elektriciens-schroevendraaier-set 260P

Met PicoFinish-greep · Centreerkop draaibaar · Kling van chroom-vanadium-molybdeenstaal · Mat verchroomd · **ChromTop[®]-punt** Voor sleufschroeven

Snijkant-B. [mm]	Snijvlak-st. [mm]	Lemmet-l. [mm]	Totale lengte [mm]	Art.nr.	EUR	CS
1	0,18	40	134	4000 828 051	8,50	WX11
1,5	0,25	40	134	4000 828 052	6,50	WX11
1,8	0,3	40	134	4000 828 053	6,50	WX11
2	0,4	40	140	4000 828 054	5,50	WX11
2	0,4	60	160	4000 828 055	5,75	WX11
2,5	0,4	50	150	4000 828 056	5,25	WX11
3	0,5	50	150	4000 828 057	5,25	WX11



Elektriciens-schroevendraaier-set 261P

Met PicoFinish-greep · Centreerkop draaibaar ·

Kling van chroom-vanadium-molybdeenstaal ·

Mat verchroomd · ChromTop®-punt

Voor schroeven met kruiskop (PH)

Maat	Lemmet-l. (mm)	Totale lengte (mm)	Art.nr.	EUR	CS
PH 000	40	134	4000 828 058	10,50	WX11
PH 00	40	134	4000 828 059	7,50	WX11
PH 0	50	150	4000 828 060	5,75	WX11
PH 1	60	160	4000 828 061	6,95	WX11



Elektriciens-schroevendraaier-set 267P

Met PicoFinish-greep · Centreerkop draaibaar ·

Kling van chroom-vanadium-molybdeenstaal ·

Mat verchroomd · ChromTop®-punt

Voor schroeven met binnen-TORX®-profiel

Maat	Lemmet-l. (mm)	Totale lengte (mm)	Art.nr.	EUR	CS
T 5	40	134	4000 828 062	10,95	WX11
T 6	40	140	4000 828 063	8,25	WX11
T 7	40	140	4000 828 064	8,25	WX11
T 8	40	140	4000 828 065	8,25	WX11
T 9	50	150	4000 828 066	8,50	WX11



Precieschroevendraaier-set 260 PK 601

Met PicoFinish-greep · Centreerkop draaibaar ·

Klingen van chroom-vanadium-molybdeenstaal ·

Mat verchroomd · ChromTop®-punt

Inhoud:

Elk 1 schroevendraaier voor **sleufschroeven**

Mt. 1,5 x 40/2,0 x 40/2,5 x 50/3,0 x 50 mm

Elk 1 schroevendraaier voor schroeven met **kruiskop (PH)**

Mt. 00 x 40/0 x 50 mm

Levering compleet met houder

(bruikbaar als staander of wandhouder)

Inhoud	Bezetting	Art.nr.	EUR	CS
6-delig	Sleuf/PH	4000 828 067	35,95	WX11



Precieschroevendraaier-set 260 PK 701

Met PicoFinish-grepen · Centreerkop draaibaar ·

Klingen van chroom-vanadium-molybdeenstaal ·

Mat verchroomd · ChromTop®-punt

Inhoud:

Elk 1 schroevendraaier voor **sleufschroeven** mt. 1,5 x 40/2,0 x 40/2,5 x 50/3,0 x 50 mm

Elk 1 schroevendraaier voor schroeven met **kruiskop (PH)**

mt. 00 x 40/0 x 50/1 x 60 mm

Inhoud	Bezetting	Art.nr.	EUR	CS
7-delig	Sleuf/PH	4000 828 068	40,95	WX11



Precieschroevendraaier-set 267 PK 6M01

Met PicoFinish-greep · Centreerkop draaibaar ·

Klingen van chroom-vanadium-molybdeenstaal ·

Mat verchroomd ·

ChromTop®-punt

Inhoud:

Elk 1 schroevendraaier mt. T 4 / 5 / 6 / 7 / 8 / 9



Voor schroeven met binnen-TORX®-profiel

Levering compleet met houder

(bruikbaar als staander of wandhouder)

Inhoud	Bezetting	Art.nr.	EUR	CS
6-delig	TORX®	4000 828 069	55,95	WX11



Precieschroevendraaier-set 267 PRK 601

Met PicoFinish-greep · Centreerkop draaibaar ·

Klingen van chroom-vanadium-molybdeenstaal ·

Mat verchroomd ·

ChromTop®-punt · Met MagicSpring®-borgveer voor de schroef

Inhoud:

Elk 1 schroevendraaier mt. T 6 / 7 / 8 / 9 / 10 / 15

Voor schroeven met binnen-TORX®-profiel

Levering compleet met houder

(bruikbaar als staander of wandhouder)

Inhoud	Bezetting	Art.nr.	EUR	CS
6-delig	TORX® met klemfunctie	4000 828 070	62,95	WX11

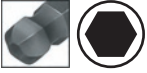

Precieschroevendraaier-set 264 PK 601
Met zeskant-kogelkop-schroevendraaier (kogelkop vanaf maat 1,3 mm) · Met PicoFinish-greep · Centreerkop draaibaar ·
 Klingen van chroom-vanadium-molybdeenstaal · Mat verchromd · **ChromTop®-punt**

De kogelkop maakt het schroeven mogelijk onder een hoek van 25°

Inhoud:
 Elk 1 zeskant-kogelkop-schroevendraaier mt. 0,9 x 40/1,3 x 40/
 1,5 x 50/2,0 x 50/2,5 x 60/3,0 x 60 mm (0,9 x 40 zonder kogelkop)

Voor schroeven met binnenzeskantprofiel
Levering compleet met houder
(bruikbaar als staander of wandhouder)

Inhoud	Bezetting	Art.nr.	EUR	CS
6-delig	6-kant met kogelkop	4000 828 071	48,95	WX11



Precieschroevendraaier-set 265 PK 601
Met zeskant-dopsleutel-schroevendraaiers · Met PicoFinish-greep · Centreerkop draaibaar ·
 Klingen van chroom-vanadium-molybdeenstaal · Mat verchromd

Inhoud:
 Elk 1 zeskant-dopsleutel-schroevendraaier SW 2,5 / 3 / 3,5 / 4 / 5 / 5,5 mm

Voor schroeven met buitenzeskant-profiel
Levering compleet met houder
(bruikbaar als staander of wandhouder)

Inhoud	Bezetting	Art.nr.	EUR	CS
6-delig	6-kant	4000 828 072	65,95	WX11

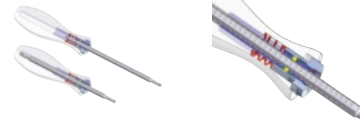

Precieschroevendraaier-set 269 T11 01
Met combi-omkeerklings en telescoop-greep · Klinglengte
 variabel verstelbaar van 18–90 mm · Messen van chroom-vanadium-
 molybdeenstaal, Ø 4 mm · Mat verchromd · **ChromTop®-klingspunten**

Inhoud:
 1 SoftFinish® meercomponenten-telescoopgreep (110 mm)
 Elk 1 kling voor **sleufschroeven** mt. 1,5–3,0/2,0–3,5/2,5–4,0 mm
 Elk 1 kling voor schroeven met **kruiskop (PH)** mt. 000–00/0–1
 Elk 1 kling voor schroeven met **binnen-TORX®-profiel** mt. T 6–8/7–9
 Elk 1 kling voor schroeven met **binnenzeskantprofiel**
 mt. 1,5/2,0/2,5 mm (1 pagina zeskant/1 pagina zeskant met kogelkop)

Levering in rolltas

Inhoud	Bezetting	Art.nr.	EUR	CS
11-delig	Sleuf/PH/TX/6-kant	4000 827 792	109,00	WX11

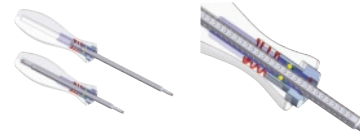

Set precisieschroevendraaiers 281 T11
Met combi-omkeerklings en telescoop-greep · Klinglengte
 variabel verstelbaar van 42–114 mm · Messen van chroom-vanadium-
 molybdeenstaal, Ø 6 mm · Mat verchromd · **Chrom Top®-klingspunten**
voor sleufschroeven, schroeven met kruiskop (PH, PZD), voor
schroeven met binnen-TORX®-profiel en schroeven met zeskant-
profiel

1 SoftFinish® meercomponenten-telescoopgreep (120 mm)
 Elk 1 kling voor **sleufschroeven** mt. 4,0 x 6,0/5,5 x 6,5 mm
 1 kling voor schroeven met **kruiskop (PH)** mt. 1/2
 1 kling voor schroeven met **kruiskop (PZD)** mt. 1/2
 Elk 1 kling voor schroeven met **binnen-TORX®-profiel**
 mt. T 10 x 15/20 x 25/30 x 40
 Elk 1 kling voor schroeven met **binnenzeskantprofiel** mt. 4,0 x 4,0/
 5,0 x 5,0/6,0 x 6,0 mm (1 pagina zeskant/1 pagina zeskant met kogelkop)

Levering in rolltas

Inhoud	Bezetting	Art.nr.	EUR	CS
11-delig	Sleuf/PH/PZD/TX/6-kant	4000 828 116	97,95	WX11



Magnetiseer/ontmagnetiseerapparaat
 Voor het magnetiseren resp. ontmagnetiseren van schroevendraaiers, pincetten en vergelijkbaar gereedschap van staal

Hoogte [mm]	Breedte [mm]	Diepte [mm]	Art.nr.	EUR	CS
48	50	28	4000 813 150	5,75	PX20



ESD-gereedschappen

Elektrostatische ontladingen (ESD) vormen een groot probleem. Want gevoelige onderdelen kunnen al bij de geringste spanning beschadigd raken.

Wie het probleem daadwerkelijk onder controle wil krijgen, moet op verschillende zaken tegelijk letten. ESD-veilige werkplekken, waar de elektrostatische oplading veilig via het aardpotentiaal wordt afgeleid, geleidende schoenen en een aardingsband om de pols, wanneer zittend werk wordt verricht. Een andere voorwaarde is dat het gereedschap waarmee wordt gewerkt eveneens elektrostatisch beveiligd is.

Veiligheidsaanwijzing:

ESD-gereedschap is niet-isolerend, waardoor het niet geschikt is voor werkzaamheden aan spanningvoerende onderdelen.

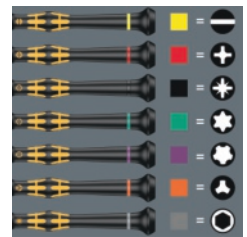
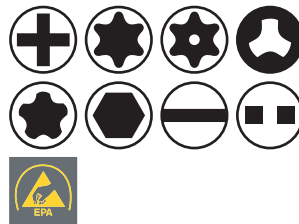

5

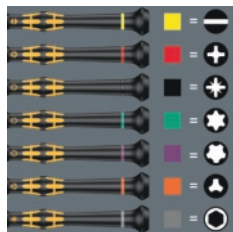

Precieschroevendraaier-set Kraftform Micro 6 ESD

Smartphone-reparatieset · Met meercomponenten-Kraftform-microgreep · Met rolstop · Dop draaibaar · Ronde kling met Black Point-punt · Take it easy tool finder-systeem

Alle schroevendraaiers en uitnemers in ESD-uitvoering met Kraftform-microgreep: Elektrische oppervlakweerstand < 10⁹ Ohm · **Voor de veilige bescherming tegen elektrostatische energie**

Inhoud:

- Elk 1 schroevendraaier voor schroeven met **kruiskop (PH)** 00 x 40 ¹⁾ 2)/PH 0 x 40 ³⁾ 1 x 40 mm
- 1 schroevendraaier voor schroeven met **binnen-TORX Plus®-profiel** mt. 1 IPR ESD x 40 mm
- 1 schroevendraaier voor **Microstix®-schroeven** mt. 1 x 40 mm
- 1 ESD onderdeeluitnemer mt. 1,0 x 3,5 x 50 mm

¹ Verbeterd voor Japanse PH-schroeven

² Kling aan aandrijfszijde tot een lengte van 10 mm van de nominale maat afgedraaid

³ Maat 0 overeenkomstig JCIS 0 (Japanese Camera Industrial Standard) gemodificeerd

Levering compleet met rack (bruikbaar als stander of wandhouder)

Inhoud	Bezetting	Art.nr.	EUR	CS
6-delig	PH/TORX-Plus [®] /Microstix/uitnemer	4000 828 032	49,95	WX02

Precieschroevendraaier-set

Kraftform Micro ESD Big Pack 1

Zeer geschikt voor de reparatie van mobiele telefoons, tablets en laptops/computers · Met meercomponenten-Kraftform-microgreep · Met wegrolbeveiliging · Dop draaibaar · Ronde kling met Black Point-punt · Take it easy tool finder-systeem

Alle schroevendraaiers en uitnemers in ESD-uitvoering met Kraftform-microgreep: Elektrische oppervlakweerstand < 10⁹ Ohm · **Voor de veilige bescherming tegen elektrostatische energie**

Inhoud:

- Elk 1 schroevendraaier voor schroeven met **kruiskop (PH)** 00 x 40 ¹⁾ 2)/0 x 40 ³⁾ 01 x 40/1 x 80 mm
- 1 schroevendraaier **met klemfunctie** voor schroeven met **binnen-TORX®-profiel** mt. T 8 x 60/10 x 60 mm
- 1 schroevendraaier voor schroeven met **binnen-TORX®-profiel** mt. T 2 x 40/3 x 40/4 x 40/5 x 40/6 x 40 mm
- 1 schroevendraaier met gat voor schroeven met **binnen-TORX®-profiel** mt. T 6/8 x 60 mm
- Elk 1 schroevendraaier voor schroeven met **binnen-TORX Plus®-profiel** mt. 1 IPR x 40 mm
- Elk 1 schroevendraaier voor **Microstix®-schroeven** mt. 1 x 40/00 x 40/Fx x 40/0 x 40 mm
- Elk 1 schroevendraaier voor **Pentalobe-schroeven** mt. 1,1 x 40/1,4 x 40 mm
- 1 schroevendraaier voor schroeven met **binnenzeskantprofiel** mt. 3 x 60 mm
- Elk 1 schroevendraaier voor **sleufschroeven** 0,8 x 0,16 x 40/1,5 x 0,23 x 40 mm
- 1 ESD onderdeeluitnemer mt. 1,0 x 3,5 x 50 mm

¹ Verbeterd voor Japanse PH-schroeven

² Kling aan aandrijfszijde tot een lengte van 10 mm van de nominale maat afgedraaid

³ Maat 0 overeenkomstig JCIS 0 (Japanese Camera Industrial Standard) gemodificeerd

Levering in vouwtas met oppervlak beschermend buitenmateriaal

Inhoud	Bezetting	Art.nr.	EUR	CS
25-delig	PH/TORX [®] HF/TORX [®] /TORX [®] B ₀ /TORX-Plus [®] /Microstix [®] /Pentalobe/6-kant/sleuf/uitnemer	4000 828 033	169,00	WX02



Precieschroevendraaier-set KK Micro-Set ESD/11
Greep-/omkeerklingsysteem · Elektrische oppervlakweerstand < 10⁹ Ohm · Voor de veilige bescherming tegen elektrostatische energie · Geproduceerd conform DIN EN 61340-5-1 · Kraftform micro bit-handhouder met snelwisselkop, rolstop en draaibare dop · Automatische klingvergrendeling · Vrij lopende bedieningshuls

Inhoud:

- 1 **Kraftform-microgreep**
- Elk 1 Bit voor schroeven met **kruijskop (PH)** mt. 00 1/0 2/1¹
- Elk 1 bit voor schroeven met **binnen-TORX®-profiel** mt. T 5/6
- Elk 1 bit voor **sleufschroeven** 1,5/2,0/3,0 mm
- Elk 1 bit voor schroeven met **binnenzesantprofiel** mt. 1,5/2,0 mm
- Alle bits 44 mm lang met 4 mm halfmaan-aandrijving

¹ Verbeterd voor Japanse PH-schroeven
² Maat 0 overeenkomstig JCIS 0 (Japanese Camera Industrial Standard) gemodificeerd

Levering in foedraal

Inhoud	Bezetting	Art.nr.	EUR	CS
11-delig	Sleuf/PH/TORX/6-KT.	4000 828 012	66,95	WX01



Precieschroevendraaier-set 270 PK601
Grepen elektrostatisch afleidend · Centreerkop draaibaar · Oppervlaktweerstand 10⁶-10⁹ ohm · Klingen van chroom-vanadium-molybdeenstaal · Mat verchroomd · Mespunt ChromTop[®]

Voor alle werkzaamheden waarbij elektrostatische spanning moet worden vermeden

Inhoud:

- Elk 1 schroevendraaier voor **sleufschroeven** mt. 1,5 x 50/2,0 x 40/2,5 x 50/3,0 x 50 mm
- Elk 1 schroevendraaier voor schroeven met **kruijskop (PH)** mt. 1 x 00 x 40/0 x 50 mm

IEC 61340-5-1

Levering compleet met houder (Bruikbaar als staander of wandhouder)

Inhoud	Bezetting	Art.nr.	EUR	CS
6-delig	Sleuf/PH	4000 828 017	50,95	WX11



Precieschroevendraaier-set 277 PK601
Grepen elektrostatisch afleidend · Centreerkoppen draaibaar · Oppervlaktweerstand 10⁶-10⁹ ohm · Klingen van chroom-vanadium-molybdeenstaal · Mat verchroomd · Mespunt ChromTop[®]

Voor alle werkzaamheden waarbij elektrostatische spanning moet worden vermeden

Inhoud:

- Elk 1 schroevendraaier voor schroeven met binnen-TORX[®] profiel mt. T 5/6/7/8/10/15

Voor schroeven met binnen-TORX[®]-profiel

DIN EN 61340-5-1

Levering compleet met houder (Bruikbaar als staander of wandhouder)

Inhoud	Bezetting	Art.nr.	EUR	CS
6-delig	TORX [®]	4000 828 022	63,95	WX11

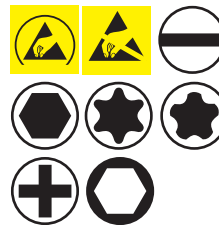

Precisiebit-set 7000SK65ESD

Voor alle micro-schroefverbindingen op het gebied van fijnmechanica, elektronica en modelbouw · Compleet met ESD-fijnschroefgreep en bitratel · **De ESD-fijnschroefgreep is geproduceerd conform IEC 61340-5-1** · (met een oppervlakweerstand van 10⁶-10⁹ Ohm wordt de elektrostatische energie gecontroleerd en veilig afgeleid)

Inhoud:

- 1 ESD-fijnschroefgreep (bitopname geschikt voor slechts 4 mm slimBits)
- 1 fijnvertande bitratel (72 tanden) met duimwielletje, links-/rechts omschakelaar voor bits 6,3 mm (1/4)" , vorm C 6,3 en E 6,3
- Elk 1 micro-bit voor **sleufschroeven** 0,8/1,2/1,5/1,8/2,0/2,5/3,0/3,5/4,0 mm*
- Elk 1 micro-bit voor schroeven met **binnenzesantprofiel** mt. 0,7/0,9/1,3/1,5/2,0/2,5/3,0 mm/5/32"
- Elk 1 micro-bit voor schroeven met **binnenzesantprofiel** mt. 1/16 - 5/64 - 3/32 - 5/32 - 7/64 - 1/8 - 9/64"
- Elk 1 micro-bit voor schroeven met **binnen-TORX[®]-profiel** mt. T 3/4/5/6/7/8/9/10/15/20
- Elk 1 micro-bit voor schroeven met **Pentalobe-profiel** mt. PL 1/2/3/4/5/6
- Elk 1 micro-bit voor schroeven met **kruijskop** mt. PH 000/00/0/1
- Elk 1 micro-dopsleutel voor schroeven met **buitenzesantprofiel** mt. 2/2,5/3/3,5/4/4,5/5/5,5 mm**
- Elk 1 micro-dopsleutel voor schroeven met **buitenzesantprofiel** mt. 5/64 - 3/32 - 7/64 - 1/8 - 9/64 - 5/32 - 3/16 - 7/32"***
- 1 adapter met magneet (zorgt ervoor dat de microbits in alle "normale" bithouders voor C 6,3 bits passen)

* Lengte 28 mm
 ** Lengte 30 mm

Inhoud	Art.nr.	EUR	CS
66-delig	8000 378 984	149,00	WX11

Toepassingsgebieden voor VDE-geïsoleerde gereedschappen

Voor werkzaamheden in de buurt van of aan onder spanning staande onderdelen, tot een wisselspanning van 1.000 Volt of tot een gelijkspanning tot 1.500 Volt, per stuk in een waterbad getest op doorslagvastheid bij 10.000 Volt.

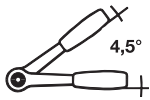

3/8"
10,0 mm



Hefboomomschakelratel 8007 B VDE

10 mm (3/8")-vierkantaandrijving · VDE-geïsoleerd cf. IEC 60900 · Smalle bouwvorm · Fijnvertand · Dopvergrendelingsfunctie met drukknoopbediening
Ratelhoek 4,5°
80 tanden



Aandrijving [mm] (inch)	Lengte [mm]	Art.nr.	EUR	CS
10 (3/8)	222	4000 828 007	77,95	WX06

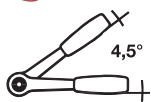

3/8"
10,0 mm





Dopsleutel-set 8100 SB VDE 1 Zyklop

10,0 mm (3/8")-vierkantaandrijving · VDE-geïsoleerd tot 1.000 V · Gemaakt conform DIN EN/IEC 60900, per stuk getest

Inhoud:

- 1 hefboomomschakelratel, (80 tanden)
 - Elk 1 **6-kant** dopsleutelbit SW 6 / 7 / 8 / 9 / 10 / 11 / 12 / 13 / 14 / 15 / 16 / 17 / 18 / 19 mm
 - Elk 1 verlengstuk 91 / 166 mm
- Die VDE geïsoleerde dopsleutelbits en verlengstukken bieden door een isolatie 2-componenten met een verhoogde veiligheid · Bij beschadiging van de buitenste rode isolatielaag wordt als waarschuwing de gele isolatiekern zichtbaar

Levering in compacte box met buitenmateriaal van textiel

Inhoud	Art.nr.	EUR	CS
17-delig	4000 828 008	375,00	WX06



Handgreep 827 T i Kraftform Turbo

Meercomponenten-Kraftform-greep met rolstop

Bijzondere productvoordelen:

Inschakelbare mechanisch turbofunctie voor het verviervoudigen van de schroefsnelheid · Robuuste, onderhoudsvrije transmissie van staal · Voor schroefverbindingen met continu stijgen aanhaalmoment zonder turbofunctie, kan als een normale schroevendraaier worden gebruikt

Uitsluitend te gebruiken met WERA VDE-omkeerklingen

Uitvoering	Lengte [mm]	Art.nr.	EUR	CS
VDE-geïsoleerd	125	4000 828 023	62,95	WX04



Schroevendraaier-set KK Turbo

Met 154 mm lange, VDE-geïsoleerde omkeerklings en handhouder met turbofunctie

Inhoud 4000 828 024 (KK Turbo i 1):

- 1 handhouder met turbofunctie (125 mm lang)
- 1 conv. handhouder (102 mm lang)
- Elk 1 omkeerkring* voor schroeven met kruiskop (PH) mt. 1/2
- Elk 1 omkeerkring* voor schroeven met kruiskop (PZD) mt. 1/2
- Elk 1 omkeerkring* voor schroeven met plus-minus-profiel (sleuf/PZD) mt. 1/2
- 1 omkeerkring voor schroeven met binnen-TORX®-profiel mt. T 10
- Elk 1 omkeerkring* voor schroeven met binnen-TORX®-profiel mt. T 15/20/25**
- 1 omkeerkring voor sleufschroeven mt. 2,5 mm
- Elk 1 omkeerkring* voor sleufschroeven mt. 3,5/4/5,5 mm**

Inhoud 4000 828 031 (KK Turbo i Imperial 1):

- 1 handhouder met turbofunctie (125 mm lang)
- 1 conv. handhouder (102 mm lang)
- Elk 1 omkeerkring* voor schroeven met kruiskop (PH) mt. 1/2
- Elk 1 omkeerkring voor schroeven met plus-minus-profiel (sleuf/PH) mt. 1/2
- 1 omkeerkring voor schroeven met binnen-TORX®-profiel mt. T 10
- Elk 1 omkeerkring* voor schroeven met binnen-TORX®-profiel mt. T 15/20/25
- Elk 1 omkeerkring* voor schroeven met binnenvierkantprofiel mt. 1/2
- 1 omkeerkring voor sleufschroeven mt. 2,5 mm
- Elk 1 omkeerkring* voor sleufschroeven mt. 3,5/4/5,5 mm**

* Omkeerklings 89 mm lang
** Met gereduceerde klingdiameter



NIEUW

4000 828 024



Bijzondere productvoordelen van handhouders met turbofunctie:

Mechanisch turbofunctie voor het verviervoudigen van de schroefsnijheid inschakelbaar met één druk op de knop · Robuuste, onderhoudsvrije transmissie van staal

Levering in compacte opbergtas met textiel buitenmateriaal

Inhoud	Bezetting	Art.nr.	EUR	CS
16-delig	PH/PZD/(+/- sleuf/PZD)/TORX/sleuf	4000 828 024	119,00	WX04
16-delig	PH/(+/- sleuf/PH)/TORX/4-kant /sleuf	4000 828 031	119,00	WX04



Schroevendraaier

Met meercomponentengreep met rolstop · Kling geïsoleerd · Per stuk getest conform IEC 60900 · Kling van veredeld speciaal staal · Snijkant gefosfateerd

Voor sleufschroeven

Schroevendraaier

Met meercomponenten-Kraftform-greep met rolstop · VDE-geïsoleerd tot 1.000 V · Vervaardigd conform IEC 60900, per stuk getest · Kling van gelegerd gereedschapsstaal · Maatindicatiesysteem · Take IT easy Tool Finder-systeem

Voor sleufschroeven

Schroevendraaier 320N

Met SoftFinish® meercomponentengreep · Kling geïsoleerd · Per stuk getest conform IEC 60900 · Kling van chroom-vanadium-molybdeenstaal · Snijkant gebruineerd

Voor sleufschroeven

Art.nr. 4000 828 533, 4000 828 534, 4000 828 536:

Uitvoering = EXTRA SLIM (gereduceerde klingdoorsnede met geïntegreerde beschermingsisolatie voor diepliggende schroeven-verelementen)

Snijkant-B. [mm]	Snijvlak-st. [mm]	Lemmet-l. [mm]	Totale lengte [mm]	Art.nr.	EUR	Lemmet-l. [mm]	Totale lengte [mm]	VE	Art.nr.	EUR	Lemmet-l. [mm]	Totale lengte [mm]	Art.nr.	EUR
2,5	0,4	75	180	4000 828 025	2,10	80	161	1	4000 828 526	6,25	75	179	4000 828 548	6,50
3	0,5	100	205	4000 828 026	2,10	-	-	-	-	-	100	204	4000 790 992	6,50
3,0	-	-	-	-	-	100	181	1	4300 001 856	6,50	-	-	-	-
3,5	0,6	-	-	-	-	100	181	1	4000 828 528	6,75	100	204	4000 828 549	6,75
4	0,8	100	205	4000 828 027	2,35	100	181	1	4000 828 533	7,95	100	204	4000 828 549	6,75
4,5	1	-	-	-	-	100	198	1	4000 828 529	7,95	100	211	4000 828 550	8,25
5,5	-	-	-	-	-	100	198	1	4000 828 534	9,25	-	-	-	-
6,5	1,2	150	265	4000 828 029	4,05	-	-	-	-	-	125	236	4000 790 993	9,25
8	-	175	300	4000 828 030	5,25	125	223	1	4000 828 530	9,75	125	243	4000 828 551	10,50
						125	223	1	4000 828 536	10,75	150	268	4000 828 552	11,95
						150	255	1	4000 828 531	12,50	175	299	4000 828 553	13,75
						175	287	1	4000 828 532	13,75				
					PX20					WX01				WX11



Schroevendraaier 3201 slimFix

Met SoftFinish[®] meercomponentengreep · **Kling geïsoleerd** · Per stuk **getest conform IEC 60900** · Kling van chroom-vanadium-molybdeenstaal · Snijkant gebruineerd

Door de in het voorste bereik volledig in de kling geïntegreerde beschermingsisolatie kunnen ook diepliggende schroeven goed bereikt worden.

Voor sleufschroeven



Snijkant-B. [mm]	Snijvlak-st. [mm]	Lemmet-l. [mm]	Totale lengte [mm]	Art.nr.	EUR	CS
3,5	0,6	100	204	4000 793 027	9,75	WX11
4	0,8	100	211	4000 793 028	11,75	WX11
4,5	1	125	236	4000 793 322	12,75	WX11
5,5	1	125	243	4000 793 029	14,25	WX11
6,5	1,2	150	268	4000 793 030	18,25	WX11



Schroevendraaier

Met meercomponentengreep met rolstop · **Kling geïsoleerd** · Per stuk **getest conform IEC 60900** · Kling van veredeld speciaal staal · **Punt gefosfateerd**

Voor kruiskopschroeven (PH)



Schroevendraaier

Met meercomponenten-Kraftform-greep met rolstop · **VDE-geïsoleerd tot 1.000 V** · **Vervaardigd conform IEC 60900, per stuk getest** · Kling van gelegeerd gereedschapsstaal · Maatindicatiesysteem - Take IT easy Tool Finder-systeem

Voor kruiskopschroeven (PH)

Art.nr. 4000 828 564, 4000 828 569:
Uitvoering = EXTRA SLIM (gereduceerde klingdoorsnede met geïntegreerde beschermingsisolatie voor diepliggende schroef- en veerelementen)



Schroevendraaier 321N

Met SoftFinish[®] meercomponentengreep · **Kling geïsoleerd** · Per stuk **getest conform IEC 60900** · Kling van chroom-vanadium-molybdeenstaal · **Punt gebruineerd**

Voor kruiskopschroeven (PH)

Maat	Lemmet-l. [mm]	Totale lengte [mm]	Art.nr.	EUR	Lemmet-l. [mm]	Totale lengte [mm]	Art.nr.	VE	EUR	Lemmet-l. [mm]	Totale lengte [mm]	Art.nr.	EUR
PH 0	60	165	4000 828 034	2,80	80	161 ¹⁾	4000 828 560	1	7,25	60	164	4000 828 555	7,75
PH 1	80	185	4000 828 035	3,15	80	178	4000 828 561	1	8,95	80	191	4000 828 556	9,25
					80	178	4000 828 564	1	12,50				
PH 2	100	215	4000 828 036	3,75	100	205	4000 828 562	1	12,25	100	218	4000 828 557	11,25
					100	205	4000 828 569	1	15,95				
PH 3	150	275	4000 828 037	5,75	150	262	4000 828 563	1	12,95	150	268	4000 828 558	13,75
				PX20					WX01				WX11

¹⁾ Zonder lasertip



Schroevendraaier 3211 slimFix

Met SoftFinish[®] meercomponentengreep · **Kling geïsoleerd** · **Per stuk getest conform IEC 60900** · Kling van chroom-vanadium-molybdeenstaal · Punt gebruineerd

Door de in het voorste bereik volledig in de kling geïntegreerde beschermingsisolatie kunnen ook diepliggende schroeven goed bereikt worden.

Voor kruiskopschroeven (PH)



Maat	Lemmet-l. [mm]	Totale lengte [mm]	Art.nr.	EUR	CS
PH 1	80	191	4000 793 031	12,95	WX11
PH 2	100	218	4000 793 032	17,50	WX11



Schroevendraaier

Met meercomponentengreep met rolstop · **Kling geïsoleerd** · **Per stuk getest conform IEC 60900** · Kling van veredeld speciaal staal · Punt gefosfateerd

Voor schroeven met plus-minus-profiel (sleuf/PH)

Maat	Lemmet-l. [mm]	Totale lengte [mm]	Art.nr.	EUR	CS
SL/PH 2	100	215	4000 828 554	4,10	PX20



Schroevendraaier 327

Met SoftFinish[®] meercomponentengreep · **Kling geïsoleerd** · **Per stuk getest conform IEC 60900** · Kling van chroom-vanadium-molybdeenstaal · Punt gebruineerd

Voor schroeven met plus-minus-profiel (sleuf/PH)

Maat	Lemmet-l. [mm]	Totale lengte [mm]	Art.nr.	EUR	CS
SL/PH 1	80	191	4000 828 574	10,25	WX11
SL/PH 2	100	218	4000 828 575	12,50	WX11

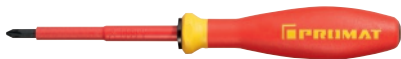
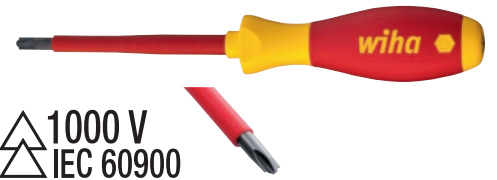

Schroevendraaier

Met meercomponentengreep met rolstop · **Kling geïsoleerd** · **Per stuk getest conform IEC 60900** · Kling van veredeld speciaal staal · Punt gefosfateerd

Voor schroeven met kruiskop (PZD)



Schroevendraaier

Met meercomponenten-Kraftform-greep met rolstop · **VDE-geïsoleerd tot 1.000 V** · **Gemaakt conform DIN EN/IEC 60900, per stuk getest** · Kling van gelegeerd gereedschapsstaal · Maatindicatiesysteem - Take IT easy Tool Finder-systeem

Voor schroeven met kruiskop (PZD)

Art.nr. 4000 828 596, 4000 828 597:
Uitvoering = EXTRA SLIM (gereduceerde klingdoorsnede met geïntegreerde beschermingsisolatie voor diepliggende schroef- en veerelementen)



Schroevendraaier 324

Met SoftFinish[®] meercomponentengreep · **Kling geïsoleerd** · **Per stuk getest conform IEC 60900** · Kling van chroom-vanadium-molybdeenstaal · Punt gepolijst

Voor schroeven met kruiskop (PZD)

Maat	Lemmet-l. [mm]	Totale lengte [mm]	Art.nr.	EUR	Lemmet-l. [mm]	Totale lengte [mm]	VE	Art.nr.	EUR	Lemmet-l. [mm]	Totale lengte [mm]	Art.nr.	EUR
PZD 0	-	-	-	-	80	161	1	4000 828 585	8,25	-	-	-	-
PZD 1	80	185	4000 828 041	3,15	80	178	1	4000 828 586	9,95	80	191	4000 828 581	9,95
					80	178	1	4000 828 596	10,95				
PZD 2	100	215	4000 828 042	3,75	100	205	1	4000 828 587	13,75	100	218	4000 828 582	12,25
					100	205	1	4000 828 597	15,75				
PZD 3	150	275	4000 828 043	5,75	150	262	1	4000 828 588	14,75	150	324	4000 828 583	15,75



Schroevendraaier 3241 slimFix

Met SoftFinish® meercomponentengreep · **Kling geïsoleerd** · Per stuk **getest conform IEC 60900** · Kling van chroom-vanadium-molybdeenstaal · Punt gebruineerd

Door de in het voorste bereik volledig in de kling geïntegreerde beschermingsisolatie kunnen ook diepliggende schroeven goed bereikt worden.

Voor schroeven met kruiskop (PZD)



Schroevendraaier 328

Met SoftFinish® meercomponentengreep · **Kling geïsoleerd** · Per stuk **getest conform IEC 60900** · Kling van chroom-vanadium-molybdeenstaal · Punt gebruineerd

Voor plus-minus klemschroeven (sleuf/Pozidriv)

Maat	Lemmet-l. [mm]	Totale lengte [mm]	Art.nr.	EUR	CS
SL/PZT 1	80	191	4000 828 589	10,95	WX11
SL/PZT 2	100	218	4000 828 590	13,50	WX11



Maat	Lemmet-l. [mm]	Totale lengte [mm]	Art.nr.	EUR	CS
PZD 1	80	191	4000 793 033	14,50	WX11
PZD 2	100	218	4000 793 034	19,75	WX11



Schroevendraaier 3281 slimFix

Met SoftFinish® meercomponentengreep · **Kling geïsoleerd** · Per stuk **getest conform IEC 60900** · Kling van chroom-vanadium-molybdeenstaal · Punt gebruineerd

Door de in het voorste bereik volledig in de kling geïntegreerde beschermingsisolatie kunnen ook diepliggende schroeven goed bereikt worden.

Voor plus-minus klemschroeven (sleuf/Pozidriv)

Maat	Lemmet-l. [mm]	Totale lengte [mm]	Uitvoering	Art.nr.	EUR	CS
SL/PZT 1	80	191	SlimFix	4000 828 594	15,50	WX11
SL/PZT 2	100	218	SlimFix	4000 828 595	20,95	WX11



Schroevendraaier 167 i

Met meercomponenten-Kraftform-greep met rolstop · **VDE-geïsoleerd tot 1.000 V** · **Vervaardigd conform IEC 60900, per stuk getest** · Kling van gelegeerd gereedschapsstaal · Maatindicatiesysteem - Take IT easy Tool Finder-systeem

Voor schroeven met binnen-TORX®-profiel

Maat	Lemmet-l. [mm]	Totale lengte [mm]	Art.nr.	EUR
T 5	-	-	-	-
T 6	-	-	-	-
T 7	-	-	-	-
T 8	-	-	-	-
T 9	-	-	-	-
T 10	80	161	4000 828 620	7,50
T 15	80	198	4000 828 621	7,75
T 20	80	198	4000 828 622	7,75
T 25	100	205	4000 828 623	7,95
T 27	-	-	-	-
T 30	100	205	4000 828 625	9,25
T 40	-	-	-	-

WX01



Schroevendraaier

Met SoftFinish® meercomponentengreep · **Kling geïsoleerd** · Per stuk **getest conform IEC 60900** · Kling van chroom-vanadium-molybdeenstaal · Punt gebruineerd

Bijzonderheid vanaf T 10 (4000 793 379)

Door de in het voorste bereik volledig in de kling geïntegreerde beschermingsisolatie kunnen ook diepliggende schroeven goed bereikt worden.

Voor schroeven met binnen-TORX®-profiel

Lemmet-l. [mm]	Totale lengte [mm]	Art.nr.	EUR
60	164	4000 828 630	11,75
60	164	4000 828 631	9,50
60	164	4000 828 632	9,50
60	164	4000 828 633	9,50
60	164	4000 828 634	9,95
100	204	4000 793 379	12,95
100	211	4000 793 380	13,25
100	211	4000 793 381	13,75
125	243	4000 793 382	14,25
125	243	4000 793 383	14,75
125	243	4000 793 384	15,50
150	268	4000 793 385	16,50

WX11

PROMAT



Schroevendraaier-set

Met meercomponentengrepen met rolstop · **Klingen geïsoleerd** · Per stuk getest conform IEC 60900 · Messen van zeer gehard speciaal staal · **Snijkanten/punten gefosfateerd**

Inhoud:

- Elk 1 schroevendraaier voor **sleufschroeven** 3,0 x 100/4,0 x 100/5,5 x 125/6,5 x 150 mm
- Elk 1 schroevendraaier voor schroeven met **kruiskop** (uitvoering zie tabel) mt. 1 x 80/2 x 100 mm
- 1 spanningszoeker 3,0 x 60 mm

Inhoud	Bezetting		Art.nr.	EUR	CS
7-delig	Sleuf/PH	⊖ ⊕	4000 828 049	16,25	PB02
7-delig	Sleuf/PZD	⊖ ⊕	4000 828 050	16,25	PB02

PROMAT

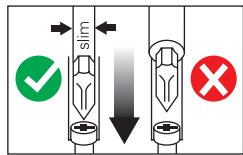

Schroevendraaier-set slim

Met meercomponentengrepen met rolstop · **Kling geïsoleerd conform IEC 60900** · Messen van zeer gehard speciaal staal · Met **gereduceerde klingdiameter en geïntegreerde beschermingsisolatie** (bijzonder goed geschikt voor diepliggende schroeven en veerelementen) · **Snijkanten/punten gefosfateerd**

Inhoud:

- Elk 1 schroevendraaier voor **sleufschroeven** 3,0 x 100/4,0 x 100/5,5 x 125/6,5 x 150 mm
- Elk 1 schroevendraaier voor schroeven met **kruiskop (PH)** mt. 1 x 80/2 x 100 mm
- 1 spanningszoeker 3,0 x 65 mm

Inhoud	Bezetting		Art.nr.	EUR	CS
7-delig	Sleuf/PH		4000 828 073	25,95	PB02

Wera
Be a Tool Rebel



Schroevendraaier-set

Met meercomponenten-Kraftform-grepen met rolstop · **VDE-geïsoleerd tot 1.000 V** · **Geproduceerd conform IEC 60900, getest** (geldt niet voor spanningszoeker) · Klingen van gelegeerd gereedschapsstaal · Met lasertip-punt (niet bij sleuf maat 2,5 mm en spanningszoeker) · Maatindicatiesysteem - Take IT easy Tool Finder-systeem

Inhoud:

- Elk 1 schroevendraaier voor **sleufschroeven** 2,5 x 80/3,5 x 100/4,0 x 100/5,5 x 125 mm
- Elk 1 schroevendraaier voor schroeven met **kruiskop** (uitvoering zie tabel) mt. 1 x 80/2 x 100 mm
- 1 spanningszoeker 3,0 x 70 mm

Levering compleet met wandhouder

Model	Inhoud	Bezetting		Art.nr.	EUR	CS
160 I/7	7-delig	Sleuf/PH	⊖ ⊕	4000 828 605	37,95	WX02
160 i/165 i/7	7-delig	Sleuf/PZD	⊖ ⊕	4000 828 608	37,95	WX02

Wera
Be a Tool Rebel

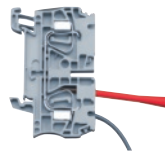

Schroevendraaierset VDE-geïsoleerd + rack + spanningszoeker 160 iS/7

Met meercomponenten-Kraftform-grepen met rolstop · **VDE-geïsoleerd tot 1.000 V** · **Vervaardigd conform IEC 60900, per stuk getest** · Klingen van gelegeerd gereedschapsstaal · Met **gereduceerde klingdiameter en geïntegreerde beschermingsisolatie** (bijzonder goed geschikt voor diepliggende schroeven en veerelementen) · Maatindicatiesysteem - Take IT easy Tool Finder-systeem

Inhoud:

- Elk 1 schroevendraaier voor **sleufschroeven** 3,5 x 100/4,0 x 100/5,5 x 125 mm
- Elk 1 schroevendraaier voor schroeven met **kruiskop (PH)** mt. 1 x 80/2 x 100 mm
- 1 schroevendraaier voor schroeven met **plus-minus-profiel (PZD/sleuf)** mt. 2 x 100 mm
- 1 spanningszoeker 3,0 x 70 mm

Levering compleet met wandhouder

Inhoud	Bezetting		Art.nr.	EUR	CS
7-delig	Sleuf/PH/+-(SL/PZD)		4000 828 618	46,95	WX02

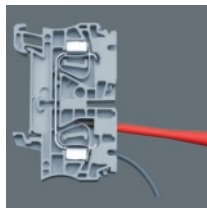
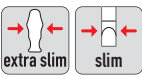

Schroevendraaierset VDE-geïsoleerd + rack + spanningzoeker 160 iSS/7

Met meercomponenten-Kraftform-grepen met rolstop · **VDE-geïsoleerd tot 1.000 V · Vervaardigd conform IEC 60900, per stuk getest** · Klingen van gelegeerd gereedschapsstaal · met gereduceerde kling- en gedeeltelijk gereduceerde greepdiameter en geïntegreerde beschermingsisolatie (bijzonder goed geschikt voor diepliggende schroeven en veerelementen) · Maatindicatiesysteem - Take IT easy Tool Finder-systeem

Bijzondere productvoordelen:
uitvoering EXTRA SLIM (gereduceerde lemmetdoorsnede met geïntegreerde beschermingsisolatie voor diepliggende schroef- en veerelementen)

- Inhoud:**
- 1 schroevendraaier voor **sleufschroeven** 3,5 x 100 **/4,0 x 100*/5,5 x 125** mm
 - Elk 1 schroevendraaier voor schroeven met **kruiskop (PH)** mt. 1 x 80*/2 x 100* mm
 - 1 schroevendraaier voor schroeven met **plus-minus-profiel (PZD/sleuf)** 1 x 80*/2 x 100* mm
- * Met gereduceerde kling- en greepdiameter
 ** Met gereduceerde klingdiameter

Inhoud	Bezetting	Art.nr.	EUR	CS
7-delig	Sleuf/PH/+(SL/PZD)	4000 828 627	41,95	WX02

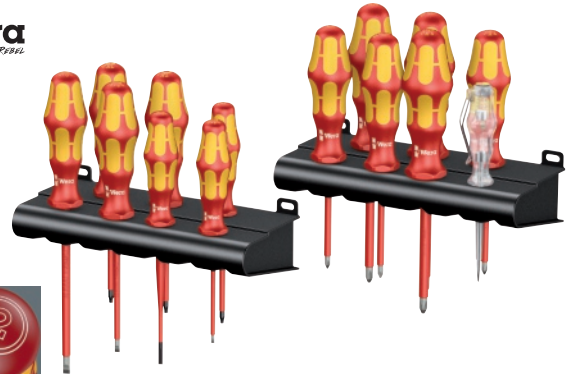

Schroevendraaier-set Kraftform Big Pack 100 VDE

Met meercomponenten-Kraftform-grepen met rolstop · **VDE-geïsoleerd tot 1.000 V · Geproduceerd conform IEC 60900, getest** (geldt niet voor spanningzoeker) · Klingen van gelegeerd gereedschapsstaal · Met lasertip-punt (niet bij sleuf maat 2,5 mm en spanningzoeker) · Maatindicatiesysteem - Take IT easy Tool Finder-systeem

- Inhoud:**
- Elk 1 schroevendraaier voor **sleufschroeven** 2,5 x 80*/3,5 x 100**/4,0 x 100/5,5 x 125 mm
 - Elk 1 schroevendraaier voor schroeven met **kruiskop (PH)** mt. 1 x 80/2 x 100 mm
 - Elk 1 schroevendraaier voor schroeven met **kruiskop (PZD)** mt. 1 x 80/2 x 100 mm
 - Elk 1 schroevendraaier voor schroeven met **plus-/minus-profiel (PZD/sleuf)** mt. 1 x 80*/2 x 100* mm
 - Elk 1 schroevendraaier voor schroeven met **binnen-TORX®-profiel** mt. T 10 x 80*/15 x 80*/20 x 80* mm
 - 1 spanningzoeker 3,0 x 70 mm*
- * = Zonder lasertip
 ** Met gereduceerde klingdiameter en geïntegreerde isolatie

Levering compleet met wandhouder

Inhoud	Bezetting	Art.nr.	EUR	CS
16-delig	Sleuf/PH/PZD/TX/+(SL/PZD)	4000 828 617	71,95	WX02

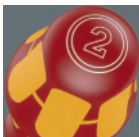

Schroevendraaier-set Kraftform 100 iS/7 Set 1

Met meercomponenten-Kraftform-grepen met rolstop · **VDE-geïsoleerd tot 1.000 V · Vervaardigd conform IEC 60900, per stuk getest** · Klingen van gelegeerd gereedschapsstaal · Met gereduceerde klingdoorsnede en geïntegreerde beschermingsisolatie (bijzonder goed geschikt voor diepliggende schroeven en veerelementen) · Maatindicatiesysteem - Take IT easy Tool Finder-systeem



- Inhoud:**
- 1 schroevendraaier voor **sleufschroeven** , 3,5 x 100 **/5,5 x 125 ** mm
 - Elk 1 schroevendraaier voor schroeven met **kruiskop (PH)**, mt. 1 x 80 **/2 x 100 ** mm
 - 1 schroevendraaier voor schroeven met **plus-minus-profiel (PZD/sleuf)**, mt. 2 x 100 mm
 - Elk 1 schroevendraaier voor schroeven met **binnen-TORX®-profiel**, mt. TX 20 x 80/TX 25 x 100 mm
- ** Met gereduceerde klingdiameter
- Levering in foedraal**

Inhoud	Bezetting	Art.nr.	EUR	CS
7-delig	Sleuf/PH/+(SL/PZD)/TX	4000 828 501	55,95	WX02



Schroevendraaier-set KK VDE 7 extra slim 1

Met omkeerkring (154 mm lang) met gereduceerde klingdoorsnede en handhouder (L. 102 mm) · Kling met geïntegreerde beschermingsisolatie (bijzonder goed geschikt voor diepliggende schroeven en verelementen) · Handhouder met meercomponenten-Kraftform-greep met afrombeveiliging en antislip · VDE-geïsoleerd tot 1.000 V - geproduceerd conform IEC 60900 · Omkeerklings van gelegeerd gereedschapsstaal

Inhoud:

- 1 geïsoleerde Kraftform-handgreep (102 mm)
 - 1 geïsoleerde omkeerkring voor sleufschroeven 3,5 x 0,6 mm
 - Elk 1 geïsoleerde omkeerkring voor schroeven met kruiskop (PH) mt. 1/2
 - 1 geïsoleerde omkeerkring voor schroeven met plus-minus-profiel (PZD/sleuf) mt. 2
 - Elk 1 geïsoleerde omkeerkring voor schroeven met binnen-TORX®-profiel maat T 15/20/25
 - 1 klittenbandstrip 50 x 70 mm
- Levering in foedraal



Inhoud	Bezetting	Art.nr.	EUR	CS
7-delig	Sleuf/PH/PZD/S/TX	4000 828 502	48,95	WX02



Schroevendraaier-set 320N

Met SoftFinish® meercomponentengrepen · **Klingen geïsoleerd** · Per stuk getest conform IEC 60900 · Kling van chroom-vanadium-molybdeenstaal · Snijkanten en punten gebruineerd

Inhoud art.nr. 4000 828 603:

- Elk 1 schroevendraaier voor **sleufschroeven** mt. 3,0 x 100/4,0 x 100/5,5 x 125/6,5 x 150 mm
- Elk 1 schroevendraaier voor schroeven met **kruiskop (PH)** mt. 1 x 80/2 x 100 mm

Inhoud art.nr. 4000 790 990:

- Elk 1 schroevendraaier voor **sleufschroeven** mt. 2,5 x 75/4,0 x 100/5,5 x 125/6,5 x 150 mm
- Elk 1 schroevendraaier voor schroeven met **kruiskop (PH)** mt. 1 x 80/2 x 100 mm
- 1 spanningzoeker mt. 3,0 x 60 mm



Schroevendraaier-set

Met SoftFinish® meercomponentengrepen · **Klingen geïsoleerd** · Per stuk getest conform IEC 60900 · Kling van chroom-vanadium-molybdeenstaal · Snijkanten en punten gebruineerd

Door de in voorste bereik volledig in die messen geïntegreerde beschermingsisolatie kunnen ook diepliggende schroeven goed bereikt worden.

Inhoud:

- Elk 1 schroevendraaier voor **sleufschroeven** mt. 3,5 x 100/4,0 x 100/5,5 x 125/6,5 x 150 mm
- Elk 1 schroevendraaier voor schroeven met **kruiskop** mt. 1 x 80/2 x 100 mm (uitvoering zie tabel)

Model	Inhoud	Bezetting	Art.nr.	EUR	CS
320N K6	6-delig	Sleuf/PH	⊕⊖ 4000 828 603	47,95	WX11
320N K7	7-delig	Sleuf/PH	⊕⊖ 4000 790 990	49,95	WX11

Model	Inhoud	Bezetting	Art.nr.	EUR	CS
3201 K6	6-delig	Sleuf/PH	⊕⊖ 4000 793 035	58,95	WX11
3201 ZK6	6-delig	Sleuf/PZD	⊕⊖ 4000 879 982	59,95	WX11



Schroevendraaier-set 3201 K12

Met SoftFinish[®] meercomponentengrepen · **Klingen geïsoleerd** · Per stuk **getest conform IEC 60900** · Kling van chroom-vanadium-molybdeenstaal · Snijkanten en punten gebruineerd

Door de in voorste bereik volledig in die messen geïntegreerde beschermingsisolatie kunnen ook diepliggende schroeven goed bereikt werden.

Inhoud:

- Elk 1 schroevendraaier voor **sleufschroeven** mt. 3,5 x 100/4,0 x 100/5,5 x 125/6,5 x 150 mm
- Elk 1 schroevendraaier voor schroeven met **kruiskop (PH)** mt. 1 x 80/2 x 100 mm
- Elk 1 schroevendraaier voor schroeven met **kruiskop (PZD)** mt. 1 x 80/2 x 100 mm
- Elk 1 schroevendraaier voor schroeven met **binnen-TORX[®]-profiel** mt. T 15 x 100/T 20 x 100/T 25 x 125 mm
- 1 schroevendraaier voor **Plus-Minus-klenschroeven (sleuf/PZD)** mt. 2 x 100 mm

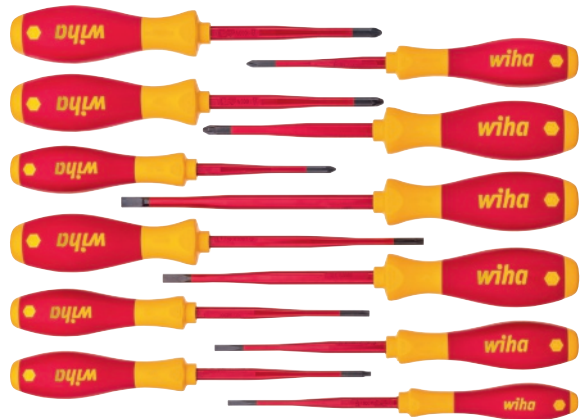

Inhoud	Bezetting	Art.nr.	EUR	CS
12-delig	Sleuf/PH/PZD/TX/(+/- SL/PZD)	4000 828 628	129,00	WX11



Schroevendraaier-set 320N ZK6 SO

Met SoftFinish[®] meercomponentengrepen · **Klingen geïsoleerd** · Per stuk **getest conform IEC 60900** · Kling van chroom-vanadium-molybdeenstaal · Snijkanten en punten gebruineerd

Inhoud:

- Elk 1 schroevendraaier voor **sleufschroeven** mt. 2,5 x 75/3,5 x 100/4,5 x 125/5,5 x 125 mm
- Elk 1 schroevendraaier voor schroeven met **kruiskop (PZD)** mt. 1 x 80/2 x 100 mm

Inhoud	Bezetting	Art.nr.	EUR	CS
6-delig	Sleuf/PZD	4000 828 604	46,95	WX11



Schroevendraaier-set 3251 K6

Met SoftFinish[®] meercomponentengrepen · **Kling geïsoleerd** · Per stuk **getest conform IEC 60900** · Kling van chroom-vanadium-molybdeenstaal · Snijkanten en punten gebruineerd

* Mt. T 8 en T 9 = geen slimFix-uitvoering

Door de in het voorste bereik volledig in de kling geïntegreerde beschermingsisolatie kunnen ook diepliggende schroeven goed bereikt worden (**T 8 en T 9 = geen slimFix uitvoering**)

Inhoud:

- Elk 1 schroevendraaier mt. T 8 x 60/9 x 60/10 x 100/15 x 100/20 x 100/25 x 125 mm

Inhoud	Bezetting	Art.nr.	EUR	CS
6-delig	TX	4000 828 615	61,95	WX11



Schroevendraaier-set 3251TRK6

Met SoftFinish meercomponentengrepen · **Klingen geïsoleerd** · **Getest volgens IEC 60900** · Klingen van chroom-vanadium-molybdeenstaal · "Punten" gebruint

Door de in het voorste bereik volledig in de kling geïntegreerde beschermingsisolatie kunnen ook diepliggende schroeven goed worden bereikt

Inhoud:

Elk 1 schroevendraaier met boorgat mt. T 10 x 100/15 x 100/20 x 100/25 x 125/30 x 125/40 x 150 mm



Inhoud	Bezetting	Art.nr.	EUR	CS
6-delig	TX-BO	8000 379 250	72,95	WX11

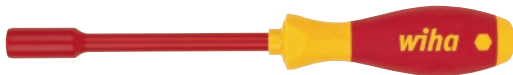

Zeskant dopsleutel 322

VDE geïsoleerd conform IEC 60900 · Met SoftFinish® meercomponentengreep · Kling van chroom-vanadiumstaal

DIN 3125

Sleutel-w. [mm]	Lemmet-l. [mm]	Totale lengte [mm]	Art.nr.	EUR	CS
4	125	236	4000 828 643	12,25	WX11
5	125	236	4000 828 644	12,25	WX11
5,5	125	236	4000 828 645	12,25	WX11
6	125	236	4000 828 646	12,25	WX11
7	125	243	4000 828 647	14,25	WX11
8	125	243	4000 828 648	15,25	WX11
9	125	243	4000 828 649	16,25	WX11
10	125	243	4000 828 650	17,25	WX11
11	125	243	4000 828 651	18,75	WX11
12	125	243	4000 828 652	20,95	WX11
13	125	243	4000 828 653	22,95	WX11
14	125	243	4000 828 654	23,95	WX11
17	125	243	4000 792 960	27,95	WX11



Zeskant dopsleutel set 322 K5

VDE geïsoleerd conform IEC 60900:2012 · Met SoftFinish®-greep · Klingen van CV-staal

DIN 3125

Inhoud	Sleutel-w. [mm]	Art.nr.	EUR	CS
5-delig	5,5 - 7,0 - 8,0 - 10,0 - 13,0	4000 828 607	74,95	WX11



Schroevendraaier-set speedE® II electric

Elektrische schroefhulp, waarmee de gebruiker niet hoeft te schroeven, maar de schroef desondanks toch nog zorgvuldig kan vastdraaien

VDE-geïsoleerd
Verhoogt uw snelheid (3x sneller)
Rechts-/linksom draaiend
Twee veilige materiaalstanden naar keuze (0,4 / 1,0 Nm)
Automatische uitschakeling bij het bereiken van het vooraf gekozen draaimoment
Maakt handmatige fixatie met een vol gevoel mogelijk
100 % compatibel met het Wiha SlimBit systeem
Maximale verlichting van de werkomgeving met de geïntegreerde ring-LED-lamp

Leveringsomvang:

- 1 schroevendraaier speed E® II electric
- 1 slimBit electric voor sleufschroeven mt. 3,5 mm*
- 1 slimBit electric voor schroeven met plus-minus-profiel (PZD) mt. 2*
- 2 lithium-ionen accu's 18.500 mAh
- 1 USB-lader
- * L. 75 mm

Levering in L-Boxx®



Uitvoering
6-delig

Art.nr. 8000 636 362 **EUR** 199,00 **CS** WB26

5



Momentschroevendraaier-set

Met omkeerklings - Moment instelbaar - VDE-geïsoleerd tot 1.000 V - Vervaardigd conform IEC 60900, per stuk getest · Voel- en hoorbaar schakelsignaal · Onbegrensd losdraaimoment · Meetnauwkeurigheid ± 6 % van de ingestelde waarde (EN ISO 6789)

Inhoud art.nr. 4000 828 616 (KK VDE 15 Torque):

- 1 geïsoleerde, instelbare moment Kraftform-handgreep
- Elk 1 geïsoleerde omkeerkring voor **sleufschroeven** 2,5 x 0,4/3,5 x 0,6*/4,0 x 0,8*/5,5 x 1,0* mm
- Elk 1 geïsoleerde omkeerkring voor schroeven met **kruiskop (PH)** mt. 1/2*
- Elk 1 geïsoleerde omkeerkring voor schroeven met **kruiskop (PZD)** mt. 1/2*
- Elk 1 geïsoleerde omkeerkring voor schroeven met **plus-/minus profiel (PZD)** mt. 1/2*
- Elk 1 geïsoleerde omkeerkring voor schroeven met **binnen-TORX®-profiel** mt. T 10/15*/20*/25*

4000 828 616

Inhoud art.nr. 4000 828 661:

- 1 geïsoleerde, instelbare moment Kraftform-handgreep
 - 1 geïsoleerde Kraftform-handgreep
 - Elk 1 geïsoleerde omkeerkring voor **sleufschroeven** 2,5 x 0,4/3,5 x 0,6*/4,0 x 0,8*/5,5 x 1,0* mm
 - Elk 1 geïsoleerde omkeerkring voor schroeven met **kruiskop (PH)** mt. 1/2*
 - Elk 1 geïsoleerde omkeerkring voor schroeven met **kruiskop (PZD)** mt. 1/2*
 - Elk 1 geïsoleerde omkeerkring voor schroeven met **plus-/minus profiel (PZD)** mt. 1/2*
 - Elk 1 geïsoleerde omkeerkring voor schroeven met **binnen-TORX®-profiel** mt. T 10/15*/20*/25*
- * Mes "extra slim" met gereduceerde klingdiameter en geïntegreerde isolatie

Alle messen ca. 154 mm lang

Levering in praktische riemtas

Inhoud	Werkbereik [Nm]	Art.nr.	EUR	CS
15-delig	1,2-3	4000 828 616	169,00	WX02
16-delig	1,2-3	4000 828 661	169,00	WX02



Momentschroevendraaier VDE geïsoleerd TorqueVario®-S VDE

Met traploos instelbaar draaimoment en geïntegreerde vensterschaal · Met SoftFinish® meercomponentengreep · Kling geïsoleerd · Getest volgens IEC 60900 · Numerieke weergave van de gekozen draaimomentwaarde · Kliksignaal bij bereiken van het ingestelde draaimoment · Schakel nauwkeurigheid ±6 % van de ingestelde schaalwaarde

DIN EN ISO 6789

Levering in kunststof box, met instelgereedschap, geïsoleerde bithouder en fabriekstestprotocol

Passende 6 mm slimBits behoren niet tot de leveringsomvang - apart bestellen

Meetbereik [Nm]	Art.nr.	EUR	CS
0,5-2,0	4000 790 832	175,00	WX08
0,8-5,0	4000 790 833	179,00	WX08
2,0-7,0	4000 790 834	195,00	WX08

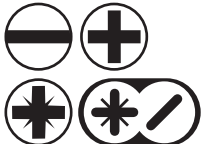

Momentschroevendraaier-set slimTorque Starter Set

Met traploos instelbaar draaimoment en geïntegreerde vensterschaal · Met SoftFinish® meercomponentengreep · Klingen geïsoleerd · Per stuk getest conform IEC 60900 · Numerieke weergave van de gekozen draaimomentwaarde · Kliksignaal bij het bereiken de ingestelde draaimomentwaarde · Schakel nauwkeurigheid ±6 % van de ingestelde schaalwaarde

DIN EN ISO 6789

Inhoud:

- 1 momentschroevendraaier
 - 1 bit-handhouder
 - 1 bithouder met mechanische vergrendelingstechniek, lengte 170 mm
 - 1 instelgereedschap (Torque-Setter)
 - Elk 1 SlimBit voor **sleufschroeven** mt. 2,5 - 3,5 - 5,5 mm*
 - Elk 1 SlimBit voor schroeven met **kruiskop (PH)** mt. 1 - 2*
 - Elk 1 slimBit voor schroeven met **kruiskop (PZD)** mt. 1 - 2*
 - Elk 1 SlimBit voor **Plus-Minus-klemschroeven (sleuf/PZD)** mt. 1 - 2*
- * Alle slimBits 75 mm lang

Levering in opbergtas met fabriekscertificaat

Inhoud	Werkbereik [Nm]	Art.nr.	EUR	CS
13-delig	0,8-5	4000 793 846	229,00	WX08



Momentschroevendraaier-set slimTorque Starter Set

Met traploos instelbaar draaimoment en geïntegreerde vensterschaal · Met SoftFinish® meercomponentengreep · Klingen geïsoleerd · Per stuk getest conform IEC 60900 · Numerieke weergave van de gekozen draaimomentwaarde · Kliksignaal bij het bereiken de ingestelde draaimomentwaarde · Schakel nauwkeurigheid ±6 % van de ingestelde schaalwaarde

DIN EN ISO 6789

Inhoud:

- 1 momentschroevendraaier
 - 1 bithouder met mechanische vergrendelingstechniek, lengte 170 mm
 - 1 instelgereedschap (Torque-Setter)
 - Elk 1 SlimBit voor **sleufschroeven** mt. 2,5 - 3,0 - 5,5 - 6,5 mm*
 - Elk 1 SlimBit voor schroeven met **kruiskop (PH)** mt. 1 - 2*
 - Elk 1 slimBit voor schroeven met **kruiskop (PZD)** mt. 1 - 2*
 - Elk 1 SlimBit **plus-minus-schroeven (sleuf/PZD)** mt. 1 - 2*
 - Elk 1 SlimBit voor schroeven met **binnen-TORX®-profiel** mt. T 9 - T 10 - T 15 - T 20 - T 25*
- * Alle slimBits 75 mm lang

Levering in opbergtas met fabriekscertificaat

Inhoud	Werkbereik [Nm]	Art.nr.	EUR	CS
18-delig	0,8-5	4000 880 002	269,00	WX08



Bithouder SoftFinish electric slimVario VDE geïsoleerd · Met SoftFinish® meercomponentengreep en geïsoleerde bithouder · Getest volgens IEC 60900

Voor gebruik met 6 mm slimBits (niet inbegrepen in leveringsomvang - apart te bestellen)

Omkeerkring SlimBit electric: Zie pagina 5/257

Wisselklingen-set slimBit electric: Zie pagina 5/257

Omkeerkring SlimBit electric: Zie pagina 5/258

Totale lengte [mm]	Art.nr.	EUR	CS
160	4000 793 014	26,95	WX11



Bithouder

VDE-geïsoleerd · Met geïsoleerde ClicFix bithouder (lengte 170 mm) · Per stuk getest conform IEC 60900

Voor gebruik met **6 mm slimBits** en VDE-geïsoleerde momentschroevendraaiers (niet inbegrepen in leveringsomvang - apart te bestellen)

Omkeerkling SlimBit electric: Zie pagina 5/257

Momentschroevendraaier VDE geïsoleerd TorqueVario®-S VDE: Zie pagina 5/256

Wisselklingen-set slimBit electric: Zie pagina 5/257

Art.nr.	EUR	CS
4000 793 334	18,50	WX08



Wisselklingen-set slimBit Pack

Omkeerklingen geïsoleerd · Per stuk getest conform IEC 60900

Door de in voorste bereik volledig in die messen geïntegreerde beschermingsisolatie kunnen ook diepliggende schroeven goed bereikt worden.

Voor het gebruik van conform VDE-geïsoleerde momentgrepen en VDE-bithouders (niet inbegrepen - graag afzonderlijk bestellen)

Inhoud:

- 1 bithouder (170 mm)
- Elk 1 SlimBit voor **sluifschroeven** mt. 4,0–5,5 mm*
- Elk 1 slimBit voor schroeven met **kruiskop (PH)** mt. 1 - 2*
- Elk 1 slimBit voor schroeven met **kruiskop (PZD)** mt. 1 - 2*
- *Alle slimBits 75 mm lang
- Momentschroevendraaier VDE geïsoleerd TorqueVario®-S VDE: Zie pagina 5/256
- Bithouder SoftFinish electric slimVario: Zie pagina 5/256
- Wisselklingen-set slimBit electric: Zie pagina 5/257
- Omkeerkling SlimBit electric: Zie pagina 5/258

Inhoud	Art.nr.	EUR	CS
7-delig	4000 793 355	59,95	WX08



Wisselklingen-set slimBit electric

VDE-geïsoleerd · Geproduceerd conform IEC 60900:2012 · **Beschermingsisolatie in het voorste bereik volledig geïntegreerd** · Alle slimBits 75 mm lang (aandrijving: 6 mm buitenzeskant)

Voor toepassing met VDE-geïsoleerde momentgrepen en VDE-geïsoleerde bithouders (niet inbegrepen in leveringsomvang - apart bestellen)

Inhoud 8000 482 377:

- Elk 1 bit electric (geen slim-versie) voor **sluifschroeven** mt. 2/2,5 mm
- Elk 1 bit electric (geen slim-versie) voor schroeven met **kruiskop (PH)** mt. 0
- Elk 1 slimBit electric voor schroeven met **kruiskop (PH)** mt. 1
- Elk 1 slimBit electric voor schroeven met **kruiskop (PZD)** mt. 0/1

Inhoud 8000 636 366:

- 1 bit electric (geen slim-versie) voor **sluifschroeven** mt. 2,5 mm
- 1 slimBit electric voor schroeven met **kruiskop (PH)** mt. 1
- 1 slimBit electric voor schroeven met **kruiskop (PZD)** mt. 1
- Elk 1 slimBit electric voor **plus-minus-schroeven (SL/PZD)** mt. 1
- Elk 1 slimBit electric voor schroeven met **binnen-TORX®-profiel** mt. T 9/10

Inhoud 8000 636 359:

- 1 Power slimBit electric voor **sluifschroeven** mt. 5,5 mm
- 1 Power slimBit electric voor schroeven met **kruiskop (PH)** mt. 2
- 1 Power slimBit electric voor **plus-minus-schroeven (SL/PZD)** mt. 2
- Elk 1 Power slimBit electric voor schroeven met **binnen-TORX®-profiel** mt. 15/20/25

Inhoud 8000 636 360:

- 1 Power slimBit electric voor **sluifschroeven** mt. 6,5 mm
- Elk 1 Power slimBit electric schroeven met **binnenzeskantprofiel** mt. 2,5/3/4/5/6 mm

Inhoud 8000 482 379:

- Elk 1 SlimBit voor **sluifschroeven** mt. 3,5/5,5 mm
- Elk 1 slimBit voor schroeven met **kruiskop (PH)** mt. 1/2, (PZD) mt. 1/2
- Elk 1 slimBit voor schroeven met **plus-minus-profiel (+/- PZD)** mt. 1/2
- Elk 1 slimBit voor **binnen-TORX®-schroeven** mt. T 10/15/20/25

Momentschroevendraaier VDE geïsoleerd TorqueVario®-S VDE: zie pagina 5/256
Bithouder SoftFinish electric slimVario: zie pagina 5/256

Inhoud	Art.nr.	EUR	CS
6-delig	8000 482 377	45,95	WX11
6-delig	8000 636 366	45,95	WX11
6-delig	8000 636 359	45,95	WX11
6-delig	8000 636 360	45,95	WX11
12-delig	8000 482 379	91,95	WX11



1000 V
IEC 60900

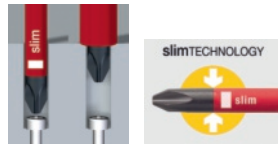

Omkeerkring SlimBit electric Omkeerklingen geïsoleerd · Per stuk getest conform IEC 60900

Door de in het voorste bereik volledig in de kling geïntegreerde beschermingsisolatie kunnen ook diepliggende schroeven goed bereikt worden (niet bij sleuf 2,5 en 3,0 mm alsmede TORX® T8x75 en T10x75)

Voor toepassing met VDE-geïsoleerde momentgrepen en VDE-geïsoleerde bithouders (niet inbegrepen in leveringsomvang - apart bestellen)

Momentschroevendraaier VDE geïsoleerd TorqueVario®-S VDE: zie pagina 5/256 Bithouder SoftFinish electric slimVario: zie pagina 5/256



4000 793 015



4000 793 020



4000 793 285



4000 793 022



4000 793 327

Maat [mm]		Art.nr.	EUR	CS
Voor sleufschroeven				
2,5 x 75	⊖	4000 793 015	7,75	WX11
3 x 75	⊖	4000 793 016	7,75	WX11
4 x 75	⊖	4000 793 017	7,75	WX11
5,5 x 75	⊖	4000 793 018	7,75	WX11
6,5 x 75	⊖	4000 793 019	7,75	WX11
Voor kruiskopschroeven (PH)				
1 x 75	⊕	4000 793 020	7,75	WX11
2 x 75	⊕	4000 793 021	7,75	WX11
Voor schroeven met kruiskop (PZD)				
1 x 75	⊕	4000 793 285	7,75	WX11
2 x 75	⊕	4000 793 286	7,75	WX11

Maat [mm]		Art.nr.	EUR	CS
Voor schroeven met plus-minus-profiel				
1 x 75	⊕⊖	4000 793 022	7,75	WX11
2 x 75	⊕⊖	4000 793 023	7,75	WX11
Voor schroeven met binnen-TORX®-profiel				
T 8 x 75	⊕	4000 793 327	7,75	WX11
T 10 x 75	⊕	4000 793 328	7,75	WX11
T 15 x 75	⊕	4000 793 329	7,75	WX11
T 20 x 75	⊕	4000 793 330	7,75	WX11
T 25 x 75	⊕	4000 793 351	7,75	WX11

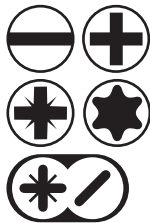

1000 V
IEC 60900

Schroevendraaier-set KK VDE 17 extra slim 1

Met omkeerklingen (154 mm lang) en 2 handhouder met meercomponenten-Kraftform-greep · Met rolstop en handbeveiliging · VDE-geïsoleerd tot 1000 V · Vervaardigd conform IEC 60900, per stuk getest · Omkeerklingen van gelegeerd gereedschapsstaal

Compleet met VDE geïsoleerde KNIPEX® montagetang (vervangt 6 enkele gereedschappen - snijden, strippen, grijpen, buigen, ontbramen, krimpen)

Inhoud:

- 2 geïsoleerde Kraftform-handgrepen (102 mm)
- Elk 1 geïsoleerde omkeerkring voor sleufschroeven 2,5/3,5*/4,0*/5,5* mm
- Elk 1 geïsoleerde omkeerkring voor schroeven met kruiskop (PH) mt. 1*/2*
- Elk 1 geïsoleerde omkeerkring voor schroeven met kruiskop (PZD) mt. 1*/2*
- Elk 1 geïsoleerde omkeerkring voor plus-minus-schroeven (sleuf/PZD) mt. 1*/2*
- Elk 1 geïsoleerde omkeerkring voor schroeven met binnen-TORX®-profiel T 10/15*/20*/25*

1 KNIPEX® elektro-installatietang

* = Met gereduceerde klingdoorsnede - ook voor diepzittende schroeven

Levering in vouwtas - kan aan riem worden bevestigd

Inhoud	Bezetting	Art.nr.	EUR	CS
17-delig	Sleuf/PH/PZD/Torx®/(+/- PH)	4000 828 666	129,00	WX02



1000 V
IEC 60900

Schroevendraaier-set KK VDE 7 Universal 1

Met omkeerklingen (154 mm lang) en handhouder met meercomponenten-Kraftform-greep met rol- en handbeveiliging · VDE-geïsoleerd tot 1000 V · Vervaardigd conform IEC 60900, per stuk getest · Omkeerklingen van gelegeerd gereedschapsstaal

Inhoud:

- 1 geïsoleerde Kraftform-handgreep (102 mm)
- Elk 1 geïsoleerde omkeerkring voor sleufschroeven 2,5 x 0,4/3,5 x 0,6/4,0 x 0,8/5,5 x 1,0 mm
- Elk 1 geïsoleerde omkeerkring voor schroeven met kruiskop (PH) mt. 1/2

Levering in foedraal - kan aan de riem worden bevestigd

Inhoud	Bezetting	Art.nr.	EUR	CS
7-delig	Sleuf/PH	4000 828 610	41,95	WX02



Schroevendraaier-set KK VDE 18 Universal 1

Met omkeerklingen en handhouder met meercomponenten-Kraftform-greep · Met rolstop en handbeveiliging · VDE-geïsoleerd tot 1000 V · Vervaardigd conform IEC 60900, per stuk getest (geldt niet voor de 1-polige spanningszoeker) · Omkeerklingen van gelegeerd gereedschapsstaal

Inhoud:

- 1 geïsoleerde Kraftform-handgreep (102 mm)
- Elk 1 geïsoleerde omkeerkling voor **sleufschroeven** 2,5 x 0,4/3,5 x 0,6/4,0 x 0,8/5,5 x 1,0 mm**
- Elk 1 geïsoleerde omkeerkling voor schroeven met **kruiskop (PH)** mt. 1/2**
- Elk 1 geïsoleerde omkeerkling voor schroeven met **kruiskop (PZD)** mt. 1/2**
- Elk 1 geïsoleerde omkeerkling voor **plus-minus-schroeven (sleuf/PH)** mt. 1/2**
- Elk 1 geïsoleerde omkeerkling voor **plus-minus-schroeven (sleuf/PZD)** mt. 1/2**

- Elk 1 geïsoleerde omkeerkling met **binnenvierkant** 6,3/8,1 mm*
- 1 geïsoleerde omkeerkling met **binnendriekant***
- 1 geïsoleerde omkeerkling met **dubbelbaard***
- 1 spanningszoeker 3,0 x 70 mm
- * 89 mm lang
- ** 154 mm lang

Levering in foedraal - kan aan de riem worden bevestigd

Inhoud	Bezetting	Art.nr.	EUR	CS
18-delig	Sleuf/PH/PZD/(+/PH)/(+/PZD)/3-KT. / 4-KT. / Dubbelbaard	4000 828 611	73,95	WX02



Schroevendraaier-set KK VDE 17 Universal 1

Met omkeerklingen (154 mm lang) en handhouder met meercomponenten-Kraftform-greep · Met rolstop en handbeveiliging · VDE-geïsoleerd tot 1000 V · Vervaardigd conform DIN EN/IEC 60900, per stuk getest · Omkeerklingen van gelegeerd gereedschapsstaal

Inhoud:

- 2 geïsoleerde Kraftform-handgrepen (102 mm)
- Elk 1 geïsoleerde omkeerkling voor **sleufschroeven** 2,5 x 0,4/3,5 x 0,6*/4,0 x 0,8/5,5 x 1,0/6,5 x 1,2 mm
- Elk 1 geïsoleerde omkeerkling voor schroeven met **kruiskop (PH)** mt. 1/2
- Elk 1 geïsoleerde omkeerkling voor schroeven met **kruiskop (PZD)** mt. 1/2
- Elk 1 geïsoleerde omkeerkling voor **plus-minus-schroeven (sleuf/PZD)** mt. 1/2
- Elk 1 geïsoleerde omkeerkling voor schroeven met **binnen-TORX®-profiel** maat T10/15/20/25

* Met gereduceerde klingdoorsnede en geïntegreerde isolatie

Levering in foedraal - kan aan de riem worden bevestigd

Inhoud	Bezetting	Art.nr.	EUR	CS
17-delig	Sleuf/PH/PZD/TX/(+ sleuf/PH)	4000 828 006	70,95	WX02



Schroevendraaier-set KK VDE 16 Universal 1

Met omkeerklingen (154 mm lang) en handhouder met meercomponenten-Kraftform-greep · Met rolstop en handbeveiliging · VDE-geïsoleerd tot 1.000 V · Vervaardigd conform IEC 60900, per stuk getest · Omkeerklingen van gelegeerd gereedschapsstaal

Inhoud:

- 1 geïsoleerde Kraftform-handgreep (102 mm)
- Elk 1 geïsoleerde omkeerkling voor **sleufschroeven** 2,5 x 0,4/3,5 x 0,6/4,0 x 0,8/5,5 x 1,0 mm
- Elk 1 geïsoleerde omkeerkling voor schroeven met **kruiskop (PH)** mt. 1/2
- Elk 1 geïsoleerde omkeerkling voor schroeven met **kruiskop (PZD)** mt. 1/2
- Elk 1 geïsoleerde omkeerkling voor **plus-minus-schroeven (sleuf/PZD)** mt. 1/2
- Elk 1 geïsoleerde omkeerkling voor schroeven met **binnen-TORX®-profiel** maat T10/15/20/25
- 1 spanningszoeker 3,0 x 70 mm

Levering in foedraal - kan aan de riem worden bevestigd

Inhoud	Bezetting	Art.nr.	EUR	CS
16-delig	Sleuf/PH/PZD/TX/(+sleuf/PZD)	4000 828 614	55,95	WX02



4000 828 658

4000 828 663



Schroevendraaier-set slimVario VDE-geïsoleerd · Met SoftFinish® meercomponentengreep en omkeerklingen · Getest volgens IEC 60900

Inhoud art. nr. 4000 793 348:

- 1 handhouder met SoftFinish®-greep
 - Elk 1 SlimBit voor **sleufschroeven** mt. 2,5 x 0,4/3,0 x 0,5/4,0 x 0,8/5,5 x 1,0 mm*
 - Elk 1 SlimBit voor schroeven met **kruiskop (PH)** mt. 1/2*
 - Elk 1 SlimBit voor schroeven met **kruiskop (PZD)** mt. 1/2*
 - Elk 1 SlimBit voor **plus-minus-schroeven (SL/PZD)** mt. 1/2*
 - Elk 1 SlimBit voor schroeven met **binnen-TORX®-profiel** mt. T 10/15/20/25*
- * Alle slimBits 75 mm lang

Levering in foedraal

Inhoud	Bezetting	Art.nr.	EUR	CS
16-delig	Sleuf/PH/PZD/TX/(+/- sleuf/PZD)	4000 793 348	89,95	WX11



Schroevendraaierset VDE-geïsoleerd SlimVario® VDE-geïsoleerd · Met SoftFinish® meercomponentengreep (kort) en omkeerklingen · Getest volgens IEC 60900

Inhoud art. nr. 4000 828 658:

- 1 handhouder met SoftFinish®-greep
- 1 handhouder met SoftFinish®-greep Stubby
- Elk 1 SlimBit voor **sleufschroeven** mt. 2,5 x 0,4/3,5 x 0,6/5,5 x 1,0 mm*
- Elk 1 SlimBit voor schroeven met **kruiskop (PH)** mt. 1/2*
- Elk 1 SlimBit voor schroeven met **kruiskop (PZD)** mt. 1/2*

Inhoud art. nr. 4000 828 663:

- 1 handhouder met SoftFinish®-greep
 - 1 handhouder met SoftFinish®-greep Stubby
 - Elk 1 SlimBit voor **sleufschroeven** mt. 2,5 x 0,4/3,5 x 0,6/5,5 x 1,0 mm*
 - Elk 1 SlimBit voor schroeven met **kruiskop (PH)** mt. 1/2*
 - Elk 1 SlimBit voor schroeven met **kruiskop (PZD)** mt. 1/2*
 - Elk 1 SlimBit voor **plus-minus-schroeven (SL/PZD)** mt. 1/2*
 - Elk 1 SlimBit voor schroeven met **binnen-TORX®-profiel** mt. T 9/10/15/20*
 - Elk 1 SlimBit voor schroeven met **binnenzeskantprofiel** mt. 3/4/5 mm*
- * Alle slimBits 75 mm lang

Levering in foedraal

Inhoud	Bezetting	Art.nr.	EUR	CS
9-delig	Sleuf/PH/PZD	4000 828 658	81,95	WX11
18-delig	Sleuf/PH/PZD/TX/ binnenzeskant/ (+/- SL/PZD)	4000 828 663	119,00	WX11



Schroevendraaier-set SlimVario® electric Met 75 mm lange omkeerklingen (aandrijving: 6 mm binnenzeskant), handhouder, dopsleutelbits · VDE-geïsoleerd tot 1000 V · Vervaardigd conform DIN EN/IEC 60900, per stuk getest

Inhoud:

- Elk 1 SlimBit voor **sleufschroeven** mt. 2/3,5/5,5/6,5 mm
- Elk 1 SlimBit voor schroeven met **kruiskop (PH)** mt. 0/1/2
- Elk 1 SlimBit voor **plus-minus-schroeven (SL/PZD)** mt. 1/2
- Elk 1 SlimBit voor schroeven met **kruiskop (PZD)** mt. 1/2
- Elk 1 SlimBit voor schroeven met **binnenzeskantprofiel** mt. 3/4/5 mm
- Elk 1 SlimBit voor schroeven met **binnen-TORX®-profiel** mt. T 10/15/20/25
- Elk 1 **dopsleutelbit** 6,3 mm (1/4")-vierkantaandrijving mt. 5/5,5/6/7/8/10/11/13 mm
- 1 bit-handhouder met SoftFinish®-greep
- 1 bithouder met PicoFinish®-greep
- 1 bit-handhouder kort (L.58 mm)
- 1 adapter 6,3 mm (1/4")-vierkant naar 6 mm 6kant (voor slimVario®-handgreep, L. 59 mm)
- 1 verlengstuk L. 69,5 mm

Levering in opbergtas



Inhoud	Bezetting	Art.nr.	EUR	CS
31-delig	Sleuf/PH/(+/- PZD)/PZD/zeskant/Torx®	4000 828 665	355,00	WK11



Gereedschaps-set Slim Vario® electric

Met 75 mm lange omkeerklingen, handhouder, dopsleutelbits · VDE-geïsoleerd tot 1000 V · Vervaardigd conform DIN EN/IEC 60900, per stuk getest

Inhoud:

- 1 handhouder SoftFinish® electric
- 1 adapter 6,3 mm (1/4")-vierkant naar 6 mm 6kant (voor slimVario®-handgreep (L. 59 mm))
- 1 verlengstuk L. 69,5 mm
- Elk 1 SlimBit voor sleufschroeven mt. 3,5/5,5 mm
- Elk 1 dopsleutelbit 6,3 mm (1/4")-vierkantaandrijving mt. 5/5,5/6/7/8/10/11/13 mm

Levering in foedraal

Inhoud	Bezetting	Art.nr.	EUR	CS
13-delig	Sleuf/6-KT.	8000 482 572	215,00	WK11



Magazijnbithouder LiftUp electric*

Met SoftFinish®-greep · Geproduceerd cf. IEC 60900:20012 · Klingen van chroom-vanadiumstaal

Inhoud 4000 793 387: (2831-09020 LiftUp electric)

- Elk 1 SlimBit voor **sleufschroeven** mt. 2,5 - 3,0 - 4,0 - 5,5 mm
- Elk 1 SlimBit voor schroeven met **kruiskop (PH)** mt. 1 - 2

Inhoud 4000 793 388: (2831-09021 LiftUp electric)

- Elk 1 SlimBit voor **sleufschroeven** mt. 3,0 - 4,0 - 5,5 mm
- Elk 1 SlimBit voor schroeven met **kruiskop (PH)** mt. 1 - 2
- Elk 1 SlimBit voor **plus-minus schroeven (SL/PZD)** mt. 2

Inhoud 4000 793 849: (2831-09023 LiftUp electric)

- Elk 1 SlimBit voor sleufschroeven mt. 2,5 - 3,5 - 5,5 mm
 - Elk 1 SlimBit voor schroeven met **kruiskop (PZD)** mt. 1 - 2
 - 1 SlimBit voor **plus-minus schroeven (SL/PZD)** mt. 2
- Alle slimBits 75 mm lang

*Uitsluitend voor toepassing met 6 mm slimBits

Inhoud	Bezetting	Art.nr.	EUR	CS
6-delig	Sleuf/PH	4000 793 387	66,95	WX11
6-delig	Sleuf/PH/(+/- SL/PZD)	4000 793 388	66,95	WX11
6-delig	Sleuf/PZD/(+/- SL/PZD)	4000 793 849	66,95	WX11



Gereedschapsassortiment

Voor de elektrische installatie · Uitgerust met hoogwaardige gereedschappen in ambachtelijke en industriële kwaliteit

Bestaande uit:

- 1 gereedschapskist van staalplaat 5-delig
- 1 cilinder-hangslot 40 mm (met 3 sleutels)
- Elk 1 dubbele steeksleutel SW 6 x 7/8 x 9/10 x 11/12 x 13/14 x 15/16 x 17/18 x 19/20 x 22 mm
- Elk 1 lange haakse stiftsleutel met kogelkop maat 1,5/2/2,5/3/4/5/6/8/10 mm
- Elk 1 schroevendraaier VDE-geïsoleerd voor **sleufschroeven** mt. 3,0 x 100/4,0 x 100/5,5 x 125/6,5 x 150 mm
- Elk 1 schroevendraaier VDE-geïsoleerd voor schroeven met **kruiskop (PH)** mt. 1 x 80/2 x 100 mm
- Elk 1 schroevendraaier VDE-geïsoleerd voor schroeven met **kruiskop (PZD)** mt. 1 x 80/2 x 100 mm
- 1 eenpolige spanningszoeker 3 x 60 mm
- 1 zijsnijtang VDE-geïsoleerd, 160 mm*
- 1 combinatietang VDE-geïsoleerd, 180 mm*
- 1 oelievaarsbektang VDE-geïsoleerd, 200 mm*
- 1 waterpomptang VDE-geïsoleerd 240 mm, ALLIGATOR* Knipex
- 1 draadstriptang VDE-geïsoleerd 160 mm, werkbereik tot 10 mm
- 1 kabelmes eendelig, inklapbaar
- 1 draadstripmes met haakmes, draaibaar binnenmes, werkbereik 8-28 mm Ø
- 1 stanleymes lemmebreedte 18 mm
- 1 bankhamer 300 g, met hickory-steel
- 1 vuisthamer 1000 g, met hickory-steel
- 1 platte beitel lengte 250 mm, 23 x 13 mm
- 1 elektriciensbeitel lengte 200 mm, snedebreeds 10 mm
- 1 zaagbeugel 150 mm PUK
- 12 reservezaagbladen 150 mm, voor metaal, kunststof, enz.
- 1 schildersplamuurmes met plat ovaal houten heft, breedte 50 mm
- 1 gipsbeker ca. 125 mm Ø (boven)
- 1 rol isolatietape 3,3 m x 19 mm in de kleuren geel, wit, blauw, zwart, rood, groen
- 1 trekdraad polyamide, Ø 3 mm, 10 m lang
- 1 houten duimstok 2 m
- 1 LM-waterpas 400 mm
- 1 markeerstift met grafietvulling
- 1 LED-zaklamp compleet met drie batterijen**

*Verchroomd met ergonomische 2-componentenhulzen

**Passende reservebatterijen (3 x penlite AA) zie art. nr. 4000 901 816

Inhoud	Uitvoering	Art.nr.	EUR	CS
66-delig	In stalen kist	4000 820 299	269,00	WX56

Schroefgereedschappen

Gereedschapsassortiment

Voor de elektrische installatie · Uitgerust met hoogwaardige gereedschappen in ambachtelijke en industriële kwaliteit

Bestaande uit:

- 1 gereedschapstas/hardkunststof koffer (naar keuze - zie tabel)
- 1 VDE-geïsoleerde combinatietang 180 mm*
- 1 VDE-geïsoleerde zijknijptang 160 mm*
- 1 VDE-geïsoleerde ooeivaarsbektang 200 mm*
- 1 VDE-geïsoleerde draadstriptang 160 mm, werkbereik tot max. 5 Ø mm*
- Elk 1 VDE-geïsoleerde schroevendraaier voor **sleufschroeven** 100 x 3/100 x 4/125 x 5,5/150 x 6,5 mm
- Elk 1 VDE-geïsoleerde schroevendraaier voor schroeven met **kruiskop (PH)** mt. 80 x 1/100 x 2 mm
- 1 elektriciensbeitel 200 mm
- 1 platte beitel 250 mm, 23 x 13 mm
- 1 bankhamer 300 g met essen steel
- 1 vuisthamer 1000 g met essen steel
- 1 houten duimstok 2 m
- 1 zaagbeugel 150 mm, Puk
- 12 reservezaagbladen 150 mm, voor metaal, kunststof, enz.
- 1 kabelmes eendelig, inklapbaar, met houten heft
- 1 draadstripmes met haakmes, werkbereik 8 – 28 mm
- 1 gipsbeker diameter CA. 125 mm (boven)
- 1 schildersplamuurmes met plat ovaal, gelakt houten heft, breedte 50 mm
- 1 markeerstift 17,5 cm
- 1 eenpolige spanningzoekers 60 x 3 mm
- 1 VDE-geïsoleerde waterpomptang 240 mm, ALIGATOR* Knipex
- 1 LM-waterpas 400 mm
- 1 trekdraad polyamide, diameter 3 mm, 10 m lang
- 1 rol isolatietape 3,3 m x 19 mm in de kleuren geel, wit, blauw, zwart, rood, groen
- 1 spanningzoeker DUSPOL ANALOG, Benning**
- 1 doorgangstester DUTEST pro, Benning****

*Verchromd met ergonomische 2-componenten greep

**Passende batterijen (3 x penlite AA) zie art.nr. 4000 901 816

Levering incl. BENNING-meet-/testapparaten



4000 820 303



Levering incl. BENNING-meet-/testapparaten



4000 820 303



4000 820 303



4000 820 303



4000 820 303

Inhoud	Uitvoering	Art.nr.	EUR	CS
46-delig	In aluminium framekoffer	4000 820 303	399,00	WX56



Gereedschapskoffer, gevuld

Voor de elektrische installatie · Rondlopend dubbel aluminium frame · Klikscharnieren, die als dekselhouder functioneren · Stabiele, ergonomische draaggreep · 2 afsluitbare klapsloten · 1 uitneembare gereedschapstas in het deksel met 15 gereedschapstassen aan de onderkant en 6 grote gereedschapstassen alsmede een klemvak (400 mm breed) aan de dekselzijde · Door flexibele inzetstukken in te delen en afdekbord met 6 grote gereedschapstassen · Belastbaarheid tot 20 kg · Afmetingen, buiten (B 480 x H 175 x D 70 mm) · Afmetingen, binnen (B 415 x H 180 x D 365 mm) · **Uitgerust met 20 stuks merkgereedschap, deels VDE-getest conform DIN EN 60900**

Bestaande uit:

- 1 VDE-geïsoleerde combinatietang 180 mm
- 1 draadstriptang 200 mm
- 1 universeel draadstripgereedschap
- 1 VDE-geïsoleerde vlakrondbektang/ooievaarsbektang (recht) 200 mm
- 1 VDE-geïsoleerde vlakrondbektang/ooievaarsbektang (40° gebogen) 200 mm
- 1 VDE-geïsoleerde zijknijptang 160 mm*
- 1 VDE-geïsoleerde kracht-zijsnijtang 160 mm
- 1 sleuteltang 180 mm (incl. sleutel)
- 1 waterpomptang Cobra® 250 mm
- 1 VDE-geïsoleerde kabelschaar met dubbele snijkant
- 1 VDE-geïsoleerde schroevendraaier voor **sleufschroeven** (2,5 x 75 mm)
- 1 VDE-geïsoleerde schroevendraaier voor **sleufschroeven** (4 x 100 mm)
- 1 VDE-geïsoleerde schroevendraaier voor **sleufschroeven** (5,5 x 125 mm)
- 1 VDE-geïsoleerde schroevendraaier voor **sleufschroeven** (6,5 x 150 mm)
- Elk 1 VDE-geïsoleerde schroevendraaier voor schroeven met **kruiskop (PH)** mt. 1 x 80/2 x 100 mm
- Elk 1 VDE-geïsoleerde schroevendraaier voor schroeven met **kruiskop (PZD)** mt. 1 x 80/2 x 100 mm
- 1 VDE-geïsoleerd kabelmes, lengte 185 mm
- 1 spanningzoeker, eenpolig 0,5 x 3 x 70 mm



Inhoud	Uitvoering	Art.nr.	EUR	CS
20-delig	Koffer van ABS-materiaal	4000 794 428	725,00	WX18

Gereedschapsassortiment BIG Basic Move Elektro

Voor de elektrische installatie · Uitgerust met gereedschappen in ambachtelijke en industriekwaliteit

**Bestaande uit:**

- 1 combinatietang 180 mm **VDE-geïsoleerd** (Knipex)
- 1 vlakrondbektang met snijkant 160 mm **VDE-geïsoleerd** (Knipex)
- 1 zijsnijtang 160 mm **VDE-geïsoleerd** (Knipex)
- 1 draadstriptang 160 mm **VDE-geïsoleerd** (Knipex)
- 1 draadstrippgereedschap 165 mm **VDE-geïsoleerd** werkbereik 8–28 mm Ø (Knipex)
- 1 kabelmes 185 mm (Knipex)
- Elk 1 schroevendraaier voor **sleufschroeven** mt. 2,5/3,5/5,5/6,5 mm **VDE-geïsoleerd** (Wera)
- Elk 1 schroevendraaier voor schroeven met **kruiskop (PH)** mt. 1/2 **VDE-geïsoleerd** (Wera)
- Elk 1 schroevendraaier voor schroeven met **kruiskop (PZD)** mt. 1/2 **VDE-geïsoleerd** (Wera)
- 1 eenpolige spanningzoeker 3,0 x 70 mm, werkbereik 150–250 V AC (Wera)
- 1 metselaarsbeitel 250 mm (Rennsteig)
- 1 elektriciensbeitel 250 x 10 mm (Rennsteig)
- 1 timmermanspotlood
- 1 gipsbeker conisch (90/125 mm Ø) (Picard)
- 1 platte kwast 40 mm breed (Picard)
- 1 bankhamer 300 g (Picard)
- 1 vuisthamer 1000 g (Picard)
- 1 schildersplamuurmes met houten heft breedte 40 mm (Maurer Freund)
- 1 PUK kleine zaagbeugel bladlengte 150 mm

**Hardkunststof koffer:**

Max. belading 20 kg, allround aluminiumframe, 2 metaal-klapsloten en een 3-cijferig numeriek codeslot, **geïntegreerd onderstel met uittrekbare greep en licht draaiende wielen**
Buitenmaten: 515 x 430 x 280 mm (B x D x H)

Levering in hardkunststof koffer van ABS kunststof met trolley-functie

Inhoud	Uitvoering	Art.nr.	EUR	CS
24-delig	In hardschalenkoffer	8000 594 545	515,00	WX18
Lege koffer		8000 594 546	269,00	WX18

Gereedschapsassortiment BIG Twin

Voor de elektrische installatie · Uitgerust met gereedschappen in ambachtelijke en industriekwaliteit

**Bestaande uit:**

- 1 schakelkastleutel (Knipex TwinKey)
 - 1 spits-combinatietang 145 mm **VDE-geïsoleerd** (Knipex)
 - 1 draadstriptang (Knipex MultiStrip 10)
 - 1 elektro-installatietang 200 mm **VDE-geïsoleerd** (Knipex)
 - 1 universeel draadstrippgereedschap 135 mm, werkbereik 8–13 mm Ø (Knipex ErgoStrip)
 - 1 vlakrondbektang met snijkant 200 mm **VDE-geïsoleerd** (Knipex)
 - 1 zijsnijtang 160 mm **VDE-geïsoleerd** (Knipex)
 - 1 kracht-zijsnijtang 200 mm **VDE-geïsoleerd** (Knipex)
 - 1 sleutel tang lengte 180 mm, max. spanwijdte 40 mm (Knipex)
 - 1 waterpomptang 180 mm (Knipex Cobra)
 - 1 zelfinstellende krimptang voor adereindhulzen 180 mm (Knipex)
 - 1 kabelmes 185 mm **VDE-geïsoleerd** (Knipex)
 - 1 schroevendraaier voor schroeven met **kruiskop (PZD)** mt. 1 **VDE-geïsoleerd** (Knipex)*
 - 1 schroevendraaier voor **sleufschroeven** mt. 3,5 mm **VDE-geïsoleerd** (Knipex)*
 - 1 omkeerklingset 16-delig, **VDE-geïsoleerd** (Wera)
 - 1 dopsleutelgarnituur 6,3 mm (1/4") 28-delig, (Wera Zyklus metal 8100 SA 8)
 - 1 dubbele steeksleutel 10 x 13 mm (Wera Joker)
 - 1 bankhamer 300 g (Picard)
 - 1 elektriciensbeitel 250 x 10 mm (Rennsteig)
 - 1 waterpas 30 cm van aluminium (Stabila)
 - 1 mini-waterpas 68 mm (Stabila Pocket Electric)
- * Met gereduceerde klingdiameter



8000 594 549

8000 331 599

Hardkunststof koffer Big Twin Elektro: art.nr. 8000 594 549:

Totale belasting max. 25 kg, allround aluminiumframe, 4 metaal-klapsloten en een 3-cijferig numeriek codeslot
Buitenmaten: 520 x 435 x 250 mm (B x D x H)

Hardkunststof koffer Big Twin Move Elektro art.nr. 8000 331 599:

Totale belasting max. 30 kg, allround aluminiumframe, 2 metaal-klapsloten en een 3-cijferig numeriek codeslot, **geïntegreerd onderstel met uittrekbare greep en licht draaiende wielen**
Buitenmaten: 520 x 435 x 290 mm (B x D x H)



8000 594 550

Inhoud	Uitvoering	Art.nr.	EUR	CS
63-delig	In hardschalenkoffer	8000 594 549	1125,00	WX18
63-delig	In hardschalenkoffer met onderstel	8000 331 599	1175,00	WX18
Lege koffer	Zonder onderstel	8000 594 550	309,00	WX18
Lege koffer	Met onderstel	4000 795 052	359,00	WX18

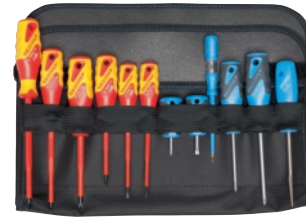

Gereedschapsassortiment 1041-003

Voor de elektrische installatie · Uitgerust met gereedschappen in ambachtelijke en industriekwaliteit

Bestaande uit:

- Elk 1 ringsteeksleutel SW 10 / 13 / 17 / 19 / 22 mm (7)
- Elk 1 haakse schroevendraaierset 8-dlg. 2–10 mm (42-88)
- Engelse sleutel 200 mm, werkbereik max. 25 mm (60 P 8)
- Elk 1 schroevendraaier voor **sleufschroeven** mt. 3 / 3,5 / 4 / 5,5 / 6,5 / 8 mm **VDE-geïsoleerd** (VDE 2170)
- Elk 1 schroevendraaier voor schroeven met **kruiskop (PH)** mt. 0 / 1 / 2 **VDE-geïsoleerd** (2160)
 - 1 kunststof- en bankhamer terugslagvrij KOMBI-PLUS R (247 H-30)
 - 1 kabelmes 180 mm **VDE-geïsoleerd** (VDE 4522)
 - 1 stalen rolmaat, bandlengte 3 m (4534-3)
 - 1 eenpolige spanningzoeker 3,0 x 70 mm, werkbereik 220–250 V AC (4615 3)
 - 1 striptang **VDE-geïsoleerd** (VDE 8098/160 H)
 - 1 multitang **VDE-geïsoleerd** (VDE 8131 AB-200 H)
 - 1 kracht-combinatietang **VDE-geïsoleerd** (VDE 8250-180 H)
 - 1 kracht-zijkniptang **VDE-geïsoleerd** (VDE 8316-180 H)
 - 1 waterpomp tang **VDE-geïsoleerd** (VDE 146 10 10")
 - 1 kabelmes , kling-l. 90 mm (0513-09)

1 set slaggereedschappen, 6-dlg. (nr. 106) bestaande uit:

- Platte beitel, **8-kant**, lengte 125 mm (97–125)
- Platte beitel, **8-kant**, lengte 150 mm (97–150)
- Ritsbeitel, **8-kant**, lengte 150 mm (98–125)
- Doorslag, **8-kant**, kop-Ø 3 mm (12-3)
- Centerpunt, **8-kant**, (100-10)
- Drevel, 4 mm, (119-4)

1 6,3 mm (1/4") box met dopsleutelbits, met ratel 35-dlg. (666-U-20) bestaande uit:

- Elk 1 kracht-dopsleutelbit **6,3 mm** (1/4") mt. 4 / 5 / 5,5 / 6 / 7 / 8 / 9 / 10 / 11 / 12 / 13 mm
- Elk 1 bit met **6,3 mm** (1/4")-zeskantaandrijving
 - Voor schroeven met **binnenzeskantprofiel** mt. 4 / 5 / 6 / 8 mm
 - Voor schroeven met **binnen-TORX®-profiel** mt. T 10 / 15 / 20 / 25 / 27 / 30 / 40
 - Voor schroeven met **kruiskop (PH)** mt. 1 / 2 / 3
 - Voor schroeven met **kruiskop (PZD)** mt. 1 / 2 / 3
 - Voor **sleufschroeven** mt. 4,5 / 5,5 / 6,5 mm
- Cardanverlenging **6,3 mm** (1/4") lengte 50 mm
- 1 bitadapter **6,3 mm** (1/4")-buitenvierkant naar **6,3 mm** (1/4")-binnenzeskant
- 1 adapter **6,3 mm** (1/4")-buitenzeskant naar **6,3 mm** (1/4")-buitenvierkant
- 1 omschakelratel **6,3 mm** (1/4") (2093 U-20)

Hardkunststof koffer:

Max. belading 30 kg, allround aluminiumframe, 2 metaal-klapsloten en een 3-cijferig numeriek codeslot

Buitenmaten: 395 x 490 x 185 mm (L x B x H)

Levering in hardkunststof koffer van ABS kunststof

Inhoud	Uitvoering	Art.nr.	EUR	CS
74-delig	In hardschalenkoffer	8000 302 219	819,00	WC01

Gereedschapsassortiment 1090

Voor de elektrische installatie

Inhoud:

- 1 omschakelratel met schakelschijf **6,3 mm** (1/4") (2093 U-3) ratelhoek 5°
- 1 dwarsgreep met glijstuk **6,3 mm** (1/4") 115 mm (2087)
- 1 cardangewricht **6,3 mm** (1/4") (2095)
- 1 vierkant-schroevendraaiergreep **6,3 mm** (1/4") (2098)
- 1 verlengstuk **6,3 mm** (1/4") op 97 mm (2090-4)
- Elk 1 dubbele steeksleutel SW 14 x 17/18 x 19/21 x 23/22 x 24 mm (6)
- Elk 1 dubbele steeksleutel klein SW 4/4,5/5/5,5/6/7/8/9/10/11/12/13 mm (8)
- Elk 1 dopsleutelbit **6,3 mm** (1/4") **6-kant** SW 4/4,5/5/5,5/6/7/8/9/10/11/13 mm (20)
- Elk 1 haakse stiftsleutel 6-kant SW 2 (5/64"), 2,5/ 3/4/5/6/7/8/10 mm (42)
- 1 verstelbare moersleutel 250 mm, werkbereik 0–30 mm (60 CP 10)
- 1 vierkante priem totale lengte 200 mm (156 S)
- 1 schroevendraaier voor **sleufschroeven**, korte vorm, 5,5 mm (2153)
- Elk 1 schroevendraaier met 3-componentengreep VDE-geïsoleerd voor **sleufschroeven** mt. 3,5/4/5,5/6,5 mm (VDE 2170)
- 1 schroevendraaier voor schroeven met **kruiskop (PH)**, korte vorm, mt. 1 (2161)
- Elk 1 schroevendraaier met 3-componentengreep VDE-geïsoleerd voor schroeven met **kruiskop (PH)** mt. 1/2 (VDE 2160 PH)
- Elk 1 schroevendraaier met 3-componentengreep VDE-geïsoleerd voor schroeven met **kruiskop (PZD)** mt. 1/2 (2160 PZ)
- 1 spanningzoeker enkelpolig 220–250 V, sleuf 3,5 mm (4615)
- Elk 1 haakse stiftsleutel voor **sleufschroeven** 5,5/8 mm (173)
- 1 haakse stiftsleutel voor schroeven met **kruiskop (PH)** mt. 1/2 (174 1)
- 1 kraspen lengte 250 mm (745)
- 1 kabelmes lengte 195 mm (0513-09)
- 1 stalen rolbandmaat lengte 3 m (4534-3)
- 1 metaalzaag (sleutelbaardzaag) lengte 350 mm (401)
- 10 zaagbladen lengte 200 mm (401 A)
- 1 waterpomp tang 250 mm 7-voudig verstelbaar 2C-greep (145 10 JC)
- 1 universele schaar 140 mm (8096-140)
- 1 draadstriptang met VDE-dompelisolatie 160 mm (VDE 8098-160)
- 1 vlakbektang met VDE-dompelisolatie (VDE 8120-160)
- 1 kracht-combinatietang met VDE-dompelisolatie 180 mm (VDE 8250-180)
- 1 vlakrondbektang met VDE-dompelisolatie 160 mm (VDE 8132 AB-160)
- 1 kracht-zijnsniptang 200 mm met VDE-dompelisolatie (VDE 8316-200)
- 1 platte beitel plat-ovaal, 175 x 20 x 12 mm (95–175)
- 1 doorslag 8-kant 120 x 10 x 2 mm (99 10-2)
- 1 doorslag 8-kant 120 x 10 x 4 mm (99 10-4)
- 1 automatische centerpunt met punt en handbescherming (101)
- 1 elektriciensbeitel 8-kant, 250 x 12 x 10 mm (112 A-250)
- 1 elektricienssleufbeitel (112 S)
- 1 bankhamer (ROTBAND-PLUS) met hickory-steel, 300 g (600 H-300)
- 1 ruithamer 100 g (72 H-100)
- 1 soldeerbout 60 watt (E-1090 LK)
- 1 soldeertin HS10 (E-1090 LZ)
- 1 bus soldeervet (50 g) (E-1090 LF)
- 1 salmiaksteen 64 x 45 x 40 mm (E-1090 LS)

In hardschalenkoffer met aluminiumframe en geïntegreerde sloten

Inhoud	Uitvoering	Art.nr.	EUR	CS
90-delig	In hardschalenkoffer	4000 772 966	1089,00	WC01



8000 331 602



8000 331 603

Gereedschapskoffer Robust45 Elektro

Luchtwaardig · Stof- en waterdicht · Automatische drukcompensatieklep · Thermisch stabiel van -30°C bis +80°C · Voorziening voor hangslot · Documentenvak, gereedschapstableaus met 54 uit te rusten gereedschapstassen en 94 gereedschapslussen · Afsluitbare onderschaal individueel onderverdeelbaar door aluminium-verdeelschotsysteem · Ergonomische tweecomponenten-greep · Twee licht draaiende wielen · Met uittrekbare greep · Volume: 45 L · Belastbaarheid tot 35 kg · Uitgerust met 63 stuks merkgereedschap, deels VDE-getest conform DIN EN/IEC 60900

Inhoud:

- 1 TwinKey®
- 1 spits-combinatietang 145 mm
- 1 automatische draadstriptang MultiStrip 10
- 1 elektro-installatietang 200 mm
- 1 universeel draadstrippgereedschap ErgoStrip®
- 1 ooeivaarsbektang 200 mm
- 1 zijnsnijtang 160 mm
- 1 kracht-zijnsnijtang 200 mm
- 1 sleutel tang 180 mm
- 1 Hightech-waterpomptang Cobra 180 mm
- 1 krimp tang voor adereindhulzen
- 1 kabelmes 185 mm
- 1 schroevendraaier voor kruiskopschroeven PZ1
- 1 schroevendraaier voor sleufschroeven 3,5 x 100 mm
- 1 bankhamer 300 g
- 1 Zyklus 1/4" metalen ratelset 8100 SA 8, 28-delig
- 1 Joker dubbele steek sleutel 10 x 13 mm
- 1 mini-waterpas 68 mm
- 1 Kraftform compact VDE 16 Slim
- 1 waterpas type 70 Electric 430 mm
- 1 elektriciensbeitel 250 x 10 mm

Inhoud	Uitvoering	Art.nr.	EUR	CS
63-delig	Koffer van slagvast polypropyleen	8000 331 602	1345,00	WX18
Lege koffer	Stof- en waterdicht, verrijdbaar	8000 331 603	499,00	WX18

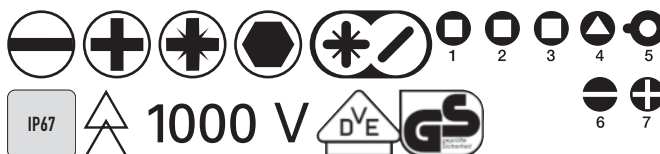

Gereedschapsassortiment XL

Voor de elektrische installatie · Omvangrijk, praktisch assortiment in een robuuste beschermkoffer · Geïntegreerde gasdrukdempers houden het geladen deksel in de gewenste positie · Koffer stof- en waterdicht (IP67) met drukcompensatieventiel · Stapelbaar

Levering met draagriem

Inhoud:

- Inkorten/afknippen
- 1 high performance zijsnijder BiCut, 200 mm*
- 1 zijsnijtang, 180 mm*
- 1 instrumentmakers-zijkniptang, 125 mm

Strippen/krimpen

- 1 installatietang TriCut, 170 mm*
- 1 draadstriptang automatisch, 0,2-6,0 mm²
- Draadstrippgereedschap, werkbereik mt. 4-28 mm
- Krimpgereedschap voor adereindhulzen mt. 0,14-16 mm²

Toevoeren/houden

- 1 waterpomptang, 250 mm*
- 1 vlakrondbektang gebogen, 200 mm*
- 1 combinatietang 180 mm*
- 1 vlakrondbektang, 200 mm*
- 1 kunststof duimstok Longlife®, 2 m
- 1 waterpas 200 mm

Vastschroeven/vastklemmen

- Elk 1 zeskant dopsleutel met SoftFinish®-greep mt. 5,5/7/8/10 x 125 mm *
 - 1 contactloze spanningzoeker 230-1000 V AC *
 - 1 spanningzoeker 110-250 V AC, 3,0 x 60
- Elk 1 schroevendraaier met SoftFinish®-greep (slimFix) voor sleufschroeven mt. 3,5 x 100/4,0 x 100/5,5 x 125/6,5 x 150 *
- Elk 1 schroevendraaier met SoftFinish®-greep (slimFix) voor plus-minus-schroeven met kruiskop (PH) mt. SL/PH 1 x 80 - SL/PH2 x 100 mm *
- Elk 1 schroevendraaier met SoftFinish®-greep (slimFix) voor plus-minus voor schroeven met kruiskop (PZD) mt. SL/PZ 1 x 80 - SL/PZ2 x 100 mm *
- Elk 1 schroevendraaier met SoftFinish®-greep (slimFix) voor schroeven met kruiskop (PH) mt. 1 x 80/2 x 100 *
- Elk 1 schroevendraaier met SoftFinish®-greep (slimFix) voor schroeven met kruiskop (PZD) mt. 1 x 80/2 x 100 *
- Elk 1 schroevendraaier met SoftFinish®-greep voor sleufschroeven, slagschroevendraaiers mt. 12,0 x 200 mm
- Elk 1 schakelkast sleutel mt. 5/6/7/8 x 9 mm
- Elk 1 stiftsleutel zeskant-kogelkop: mt. 1,5/2/2,5/3/4/5/6/8/10 (3-10 mm)
 - 1 bitassortiment, 31-delig (sleuf - PH - PZD - TORX®)
 - Universeelhouder, magnetisch
 - 1 magazijn-bithouders LiftUp 6-delig * (sleuf - PH - plus-minus)

*VDE-geïsoleerd

Inhoud	Uitvoering	Art.nr.	EUR	CS
80-delig	In beschermkoffer	4000 820 311	1179,00	WK11



Gereedschapsassortiment XXL III

Deels gevuld · In een robuuste, stof- en waterdichte (IP67) beschermkoffer met drukcompensatieventiel · Stapelbaar, verrolbaar · Met geïntegreerd onderstel · Geïntegreerde gasdrukdempers houden het deksel, ook gevuld, in de gewenste positie · Uitklapbare pootjes voor een verhoogde stand en een stabiel, slipbestendig opstapje voor op hoogte uit te voeren werkzaamheden · Grote wielen voor het comfortabel rollen op traptreden en ongelijkmatig terrein · V-vormig groeven in het deksel als zaaghulp

Inhoud:

Vastschroeven/vastklemmen

- Elk 1 schroevendraaier met SoftFinish®-greep (slimFix) voor kruiskopschroeven mt. 3,5 x 100/5,5 x 125 mm*
- Elk 1 schroevendraaier met SoftFinish®-greep (slimFix) voor schroeven met kruiskop (PH) mt. 1 x 80/2 x 100 *
- Elk 1 schroevendraaier met SoftFinish®-greep (slimFix) voor plus-minus-schroeven met kruiskop (SL/PZD) mt. 1 x 80/2 x 100 mm *
- 1 set fijnschroevendraaiers PicoFinish® slim Vario® electric 4-delig (Handgreep/elk 1 bit sleuf 2 mm/PH mt. 0/PZD mt. 0) *

* VDE-geïsoleerd



Inhoud	Uitvoering	Art.nr.	EUR	CS
11-delig	Beschermkoffer	4000 802 072	759,00	WB26



Gereedschapsassortiment XXL III

Omvangrijk, praktisch assortiment in een robuuste beschermkoffer · Geïntegreerde gasdrukdempers houden het geladen deksel in de gewenste positie · Koffer stof- en waterdicht met drukcompensatieventiel · Stapelbaar, verrolbaar · Met geïntegreerd onderstel · Uitklapbare pootjes voor een verhoogde stand en een stabiel, slipbestendig opstapje voor op hoogte uit te voeren werkzaamheden · Grote wielen voor het comfortabel rollen op traptreden en ongelijkmatig terrein · V-vormig groeven in het deksel als zaaghulp

Inhoud:

Inkorten/afknippen

- 1 kabelschaar werkbereik max. doorsnede 50 mm², lengte 180 mm*
- 1 zijknijptang lengte 160 mm*
- 1 zijknijptang lengte Bismut®, omschakelbaar, lengte 200 mm*

Strippen/krimpen

- 1 installatietang TriCut, 170 mm*
- 1 striptang werkbereik. doorsnede 0,03–16 mm², lengte 200 mm
- 1 striptang met haakkling, voor ronde kabels Ø 4–28 mm
- 1 automatische adereindhulstang werkbereik 0,08–16 mm²
- 1 krimptang voor geïsoleerde kabelschoenen en contacten 0,5–6 mm²

Toevoeren/houden

- 1 platte rondbektang, lengte 200 mm*

Vastschroeven/vastklemmen

- Elk 1 schroevendraaier met SoftFinish®-greep (slimFix) voor sleufschroeven mt. 3,5 x 100/5,5 x 125/6,5 x 150*
- 1 schroevendraaier met SoftFinish®-greep en slagkop voor sleufschroeven mt. 12 x 200
- Elk 1 schroevendraaier met SoftFinish®-greep (slimFix) voor schroeven met kruiskop (PH) mt. 1 x 80/2 x 100 *
- Elk 1 schroevendraaier met SoftFinish®-greep (slimFix) voor plus-minus-schroeven met kruiskop (SL/PZD) mt. 1 x 80/2 x 100 mm *
- Elk 1 stiftsleutel zeskant met kogelkop met kleurcode: gr 1,5/2/2,5/3/4/5/6/8/10 mm
- 1 bitassortiment 31-delig, PH, PZD, Torx met magnetische universeelhouder
- 1 gereedschap-set "slimVario" electric 32-delig
- 1 sleuteltang 250 mm



Overig gereedschap

- 1 schakelkastleutel 8 functies
- 1 deuvelpons-set 5-delig SoftFinish® met deuveld
- 1 kleine beugelzaag "electric", bladlengte 150 mm*
- 1 elektricienswaterpas, lengte 40 cm
- 1 elektricienshamer (gewicht van de kop 300 g)
- 1 kunststof duimstok Electric, 2 m
- 1 x spanningszoeker "Volt Detector", contactloos, éénpolig, werkbereik 12 – 1.000 V AC
- 1 LED-zaklamp met UV/laserfunctie (incl. 3 batterijen van het type AAA)
- 1 flesopener

* VDE-geïsoleerd

Inhoud	Uitvoering	Art.nr.	EUR	CS
100-delig	In beschermkoffer	8000 636 361	1929,00	WC03



Gereedschapsassortiment XL eMobility

Omvangrijk, praktisch assortiment in een robuuste beschermkoffer · Geïntegreerde gasdrukdempers houden het geladen deksel in de gewenste positie · Koffer stof- en waterdicht (**IP67**) met drukcompensatieventiel · Stapelbaar

Levering met draagriem

Voorzien van VDE-geïsoleerd gereedschap voor het werken aan elektrische voertuigen, laadpalen en wall-boxen en de reparatie van hybride en elektrische voertuigen · **Al het gereedschap is VDE-gekeurd conform DIN EN/IEC 60900**

Inhoud:

- 1 waterpomptang L. 250 mm met drukknopverstelling en 2-componentengrepen
- 1 kabelschaar L. 250 mm met drukknopverstelling en 2-componentengrepen
- 1 zijknijptang 180 mm met 2-componentengrepen
- 1 langbektang 160 mm met 2-componentengrepen
- 1 platte rondbektang L. 252 mm met 2-componentengrepen
- 1 combinatietang L. 200 mm met en 2-componentengrepen
- 1 ontmantelingsmes met recht snijvlak (voor ronde kabels L. 200 mm) 2-componentengreep
- Elk 1 6-kante dopsleutelbit: met 6,3 mm (1/4") mt. 4/5/5,5/6/7/8/9/10/11/12/13/14 mm
- 1 6-kant dopsleutelbit met 10,0 mm (3/8") mt. 16/17/18/19/21/22 mm
- Elk 1 verlengstuk 10 mm (3/8") L. 125/250 mm
- 1 adapter voor dopsleutelbits 6,3 mm (1/4")
- 1 zaklamp met LED, laser en UV-lamp (incl. 3 x AAA-batterijen)*
- 1 schroevendraaier met SoftFinish-greep (**slimFix**) voor **sleufschroeven** mt. 3,5 x 100/4 x 100/5,5 x 125/6,5 x 150 mm
- 1 schroevendraaier met SoftFinish-greep (**slimFix**) voor schroeven met kruiskop (**PH**) mt. 1 x 80/2 x 100 mm
- 1 schroevendraaier met SoftFinish-greep* (**slimFix**) voor schroeven met **binnen-TORX-profiel** mt. T 20 x 100/25 x 125/27 x 125/30 x 125/40 x 150 mm



wiha
Tools that work for you

NIEUW

- Elk 1 zeskant-dopsleutel met SoftFinish®-greep mt. 7 x 125/8 x 125/10 x 125/13 x 125
- 1 momentschroevendraaierset TorqueVario® -S electric met instelbare momentbegrenzing (0,8–5 Nm - sleuf - PH - PZD - SL/PZ, in vouwtas, gemengd 14-delig
- 1 momentsleutel met 10,0 mm (3/8") instelbaar, werkbereik 5–25 Nm
- 1 adapter 10,0 mm (3/8") naar 6,3 mm (1/4") voor de aandrijving van 6,3 mm (1/4") dopsleutelbits
- 1 adapter TorqueVario-S electric (voor 6,3 mm (1/4") dopsleutelbits)
- Elk 1 dopsleutelbit aandrijving 6,3 mm (1/4"), aandrijving 6-kant mt. 6 mm
- Elk 1 dopsleutelbit aandrijving 10 mm (3/8"), aandrijving 12-kant mt. 8/10/12 mm
- Elk 1 dopsleutelbit aandrijving 6,3 mm (1/4") voor schroeven met binnenzeskantprofiel 4/6/8 mm
- 1 paar elektrisch isolerende handschoenen
- 1 aanwijzingsplaat
- Elk 2 opzetbeschermstukken met klemdop diameter 40 en 60 mm
- 1 2-polige spanningszoeker 12–1.000 V AC

Inhoud	Uitvoering	Art.nr.	EUR	CS
77-delig	In beschermkoffer	4000 820 321	2629,00	WC03

PROMAT

Gereedschapsassortiment

In PROMAT L-BOXX®

Uitgerust met hoogwaardig gereedschap voor het elektriciteitswerk
Praktische tweekleurige inleg voor een eenvoudige gereedschaps-volledigheidscontrole

Bestaande uit:

- 1 bankhamer 300 gram, met hickory-steel, steelH. 300 mm DIN 1041
- 1 schroevendraaierset VDE-geïsoleerd voor **sleufschroeven** 3,0 x 100 / 4,0 x 100 / 5,5 x 125 / 6,5 x 150 mm, met spanningszoeker
- 1 houten duimstok lengte 2 m, wit
- 1 speciaal potlood lengte 17,5 cm
- 1 zijsnijtang DIN ISO 5749 VDE, lengte 160 mm, chroom, met 2-componentengrepen
- 1 combinatietang VDE lengte 180 mm, 2-componenten hoezen, met handbeveiliging, chroom
- 1 ooievaarsbektang lengte 200 mm, VDE recht. vlak/ronde met snijkant, 2-componentengrepen
- 1 draadstriptang lengte 160 mm, VDE, met veer, koper/aluminium Ø max. 5 mm, 2-componentengrepen
- 1 waterpomptang DIN ISO 8976, lengte 250 mm, span-W.6–44 mm, 2-componentengrepen
- 1 platte beitel luchtgehard chroom-vanadiumstaal, lengte 250 mm, schacht 23 x 13 mm, plat-ovaal, kop getemperd
- 1 elektriciensbeitel luchtgehard chroom-vanadiumstaal, lengte 200 mm, schacht 8 mm, 8-kant, kop getemperd
- 1 schildersplamuurmes breedte 50 mm, con., met plat ovaal houten heft
- 1 kabelmes lengte 190 mm, inklapbaar
- 1 draadstripmes met haakmes, lengte 170 mm, Ø 8–28 mm, met reservemes
- Elk 1 elektro-isolatieband, typegoedkeuring IEC 60454-3-1-10/F-PVCP/105, zwart, rood, blauw, bandlengte 10 m, bandbreedte 15 mm, banddikte 0,15 mm



- 1 zaagbeugel bladlengte 240 mm, met kunststofgreep
 - 1 spanningszoeker 12–1.000 V AC DC 2-polig last inschakelbaar DUSPOL® analoog
 - 1 doorgangs-/leidingtester LED/testzoemer/LED-lamp riemclip
 - 1 PROMAT L-BOXX®
- Levering in PROMAT L-BOXX®**

Inhoud	Art.nr.	EUR	CS
26-cdelig	4000 871 572	365,00	PB04

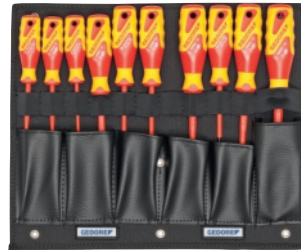

Gereedschapsassortiment 1100-02

Voor elektriciens · In GEDORE-Sortimo L-BOXX®

Uitgerust met hoogwaardige gereedschappen in ambachtelijke en industriële kwaliteit

Met Check-Tool-inleg voor het snel herkennen van ontbrekend gereedschap

Bestaande uit:

- 1 set haakse stiftsleutels in insteekhouder 10-delig (SW 1,3 / 1,5 / 2 / 2,5 / 3 / 4 / 5 / 6 / 8 / 10 mm) (H42-10)
- 1 schroevendraaierset*, 7-delig (**sleuf** 2,5 / 4 / 5,5 / 6,5 mm - **PH** 0 / 1 / 2) (VDE 2170-2160 PH-077)
- 1 spanningzoeker 220–250 volt wisselspanning, **sleuf** 3 mm (4615 3)
- 1 spannings- en doorgangstester 2-polig 6–1000 volt gelijk-/wisselspanning (V 4614 PLUS)
- 1 metselaarsbeitel 8-kant lengte 250 mm, snedebreëte 23 mm (110-256)
- 1 elektriciensbeitel 4-kant, snedebreëte 10 mm (112-2510)
- 1 bankhamer 500 gram met hickory-staal en staalbeschermhul (600 H-500)
- 1 verstelbare moersleutel werkbereik 0–25 mm (60 CP 8)
- 1 waterpomptang met verstelling met drukknop 260 mm, verchromd met 2-componenten-mantels (142 10 JC)
- 1 draadstriptang automatisch, werkbereik 0,2–6,0 mm² (8097)
- 1 multitang 180 mm met crimp- en knijpfunctie (8133-180 JC)
- 1 zijsnijtang* 160 mm, verchromd met 2-componentengrepen (VDE 8314-160)
- 1 vlakrondbektag* 200 mm, verchromd met 2-componenten hoezen (VDE 8132-200 H)
- 1 draadstriptang* 160 mm (VDE 8098-160)
- 1 vlakrondbektag* 200 mm, verchromd met 2-componenten hoezen (VDE 8132 AB-200 H)
- 1 kabelschaar* 200 mm, gebruieneerd, werkbereik max. 25 mm diameter (VDE 8094)
- 1 universeel kabelmes met haakmes, werkbereik 8–28 mm (4528)
- 1 schakelkast sleutel (45-E)
- 1 houten duimstok 2 meter (nr. 4533 – -2)
- 1 rol van 10 meter elektro-isolatieband (4629)
- 1 plamuurmes met houten greep, breedte 60 mm (0175-06)
- 1 GEDORE L-BOXX® (1100 L)

* = VDE-geïsoleerd

Levering in GEDORE-Sortimo L-BOXX®

Inhoud	Art.nr.	EUR	CS
36-delig	4000 779 294	785,00	WC01



Gereedschapsassortiment Voor de elektrische installatie

Uitgerust met hoogwaardige gereedschappen in ambachtelijke en industriële kwaliteit

Met Check-Tool-inleg voor het snel herkennen van ontbrekend gereedschap
Ideaal voor reparatie- en onderhoudswerkzaamheden aan hybride- en elektrische voertuigen

Bestaande uit:

- Elk 1 schroevendraaiër* voor **sleufschroeven** 2,5 / 3,5 / 4 / 5,5 mm (VDE 2170)
- Elk 1 schroevendraaiër* voor schroeven met **kruiskop (PH)** mt. 1 / 2 / 3 (VDE 2160)
- Elk 1 schroevendraaiër* voor schroeven met **binnen-TORX®-profiel** T 20 / 25 / 30 (VDE 2163 TX)
- Elk 1 **6-kant**-dopsleutelbit **VDE-geïsoleerd 10 mm** (3/8") SW 6 / 8 / 9 / 10 / 11 / 12 / 13 / 14 / 15 / 16 / 17 / 18 / 19 / 20 / 22 mm (VDE 30)
- Elk 1 **6-kant**-dopsleutelbit **VDE-geïsoleerd** voor schroeven met **binnen-veeltand-profiel** mt. M 8 / 10 / 12 (VDE INX 12)
- Elk 1 verlengstuk **VDE-geïsoleerd 10 mm** (3/8") 75 / 150 mm (VDE 3090)
- 1 omschakelratel **VDE-geïsoleerd 10 mm** (3/8") (VDE 3093 U)
- 1 kabelschaar **VDE-geïsoleerd**, 200 mm, werkbereik koper-/aluminiumkabel tot Ø 20 mm, (VDE 8094)
- 1 waterpomptang **VDE-geïsoleerd**, 250 mm 7-voudig verstelbaar (VDE 146 10)
- 1 Kraft-combinatietang **VDE-geïsoleerd**, 200 mm (VDE 8250/200 H)
- 1 kracht-zijknijptang **VDE-geïsoleerd**, 180 mm (VDE 8314/180 H)
- 1 platte rondbektag **VDE-geïsoleerd**, 200 mm (VDE 8132 AB-200)
- 1 platte tang **VDE-geïsoleerd** (VDE 8120-160 H)
- 1 kabelmes* 180 mm (VDE 4522)
- Elk 1 contramondstuk voor het isoleren van afzonderlijke aders met de markering 1 / 2 / 3 (V 914)

* = VDE-geïsoleerd

Levering in GEDORE-Sortimo L-BOXX®

Inhoud	Uitvoering	Art.nr.	EUR	CS
53-delig	In L-BOXX	4000 820 313	989,00	WC01

De oplossing voor het probleem met externe roest bij schroefverbindingen van RVS

RVS gereedschappen

De juiste gereedschappen voor de verwerking van RVS

RVS geeft roest bijna geen kans!

Nuttig

RVS is veelzijdig, ziet er goed uit en is uitermate geschikt voor het vormgeven van spraakmakende voorwerpen.

Duurzaam roestvrij!

Edelstaal is corrosiebestendig en daarmee de ideale grondstof voor vele toepassingsgebieden. Daarnaast heeft RVS de bijzondere eigenschap van 'zelfheling'. Wanneer het oppervlak wordt beschadigd vormt zich door de invloed van zuurstof een nieuwe laag. Hierdoor blijft het materiaal duurzaam corrosiebestendig.

- corrosiebestendig
- hoogwaardig
- veelzijdig
- duurzaam

INOX

Zo blijft RVS roestvrij!

Hoe komt er toch roest op RVS?

RVS is corrosiebestendig. Wanneer echter bij de verwerking van RVS fouten worden gemaakt, ontstaat externe roest.

De gevolgen zijn zichtbare schade en functionele beperkingen tot het vallen van gaten. De voordelen van het product zijn niet meer van toepassing. In het ergste geval dreigen ernstige veiligheidsproblemen, reclamatie en extra kosten.

Hoe ontstaat externe roest?

Externe roest wordt veroorzaakt door het gebruik van gereedschap van normaal staal. Hierbij ontstaat zelfs bij het hardste gereedschap slijtage dat hechtende staaldeeltjes op het RVS achterlaat. Deze deeltjes worden onder invloed van zuurstof omgezet in roest.

Hoe kan externe roest worden voorkomen?

Door gereedschap van RVS te gebruiken kunt u externe roest voorkomen. Voor RVS is gereedschap van RVS nodig. Alleen zo kan slijtage door externe roest op conventionele gereedschappen worden voorkomen. Edelstaalgereedschap moet daarom afzonderlijk van normaal gereedschap worden opgeslagen en alleen worden gebruikt voor schroeven van RVS.

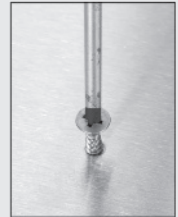

5



Haakse schroevendraaier-set 3950 PKL/9

RVS · Met kogelkoppen · Met Hex-Plus-profiel (voorkomt het ronddraaien van binnenzeskantschroeven) · Lange poot met kogelkop - **maakt schroeven mogelijk tot een hoek tot 20°**
Korte poot afgeschuind

De met een schuifknop te openen haakse-sleutelclip zorgt voor duurzaam klemmen van de haakse sleutel en werkt snel en betrouwbaar

Bijzondere productvoordelen:

- Haakse sleutel compleet van RVS
- Geen externe roest veroorzakende slijtage bij de schroefverbinding van RVS-schroeven
- RVS oppervlakken blijven roestvrij

Levering in kunststof clip

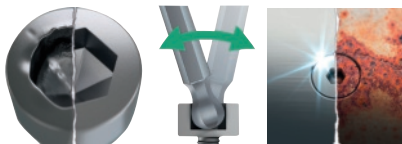

Wera
Be a Tool Pro!

Inhoud	Sleutel-w. [mm]	Art.nr.	EUR	CS
9-delig	1,5/2/2,5/3/4/5/6/8/10	4000 828 220	35,95	WX05

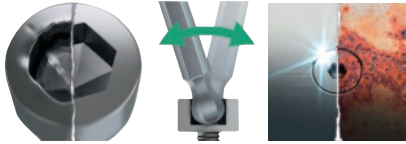

Haakse schroevendraaier-set 3950 SPKL/9 SM

RVS · Met kogelkoppen · Met Hex-Plus-profiel (voorkomt het rondraaien van binnenzeskantschroeven) · Lange poot met kogelkop - **maakt schroeven mogelijk tot een hoek tot 20°**
Korte poot afgeschuind

De met een schuifknop te openen haakse-sleutelclip zorgt voor duurzaam klemmen van de haakse sleutel en werkt snel en betrouwbaar

Bijzondere productvoordelen:

- Haakse sleutel compleet van RVS
- Geen externe roest veroorzakende slijtage bij de schroefverbinding van RVS-schroeven
- RVS oppervlakken blijven roestvrij
- Om een sleutel snel te kunnen vinden is elke sleutel met een kleur gecodeerd

Levering in kunststof clip



Inhoud	Sleutel-w. [mm]	Art.nr.	EUR	CS
9-delig	1,5/2/2,5/3/4/5/6/8/10	4000 828 221	39,95	WX05

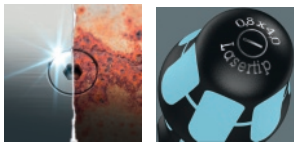

RVS-schroevendraaier-set

Met meercomponenten-Kraftform-grepen met rolstop · Klingen volledig van RVS · Lasertip-punten (niet mt. 3,0 x 0,5/5,5 x 1,0 mm/PH mt. 1 +2) · Maatindicatiesysteem · Take it easy tool finder-systeem

Inhoud art.nr. 4000 828 280 (334/6):

Elk 1 schroevendraaier voor **sleufschroeven** 3,0 x 0,5 x 80/4,0 x 0,8 x 100/5,5 x 1,0 x 125/6,5 x 1,2 x 150 mm

Elk 1 schroevendraaier met kling van roestvrij staal voor schroeven met **kruiskop (PH)**, mt. 1 x 80/2 x 100 mm (uitvoering zie tabel)

Inhoud art.nr. 4000 828 284 (2224/3350/3355/6):

Elk 1 schroevendraaier met RVS-kling voor **sleufschroeven** mt. 3,0 x 0,5 x 80/6,5 x 1,2 x 150 mm

Elk 1 schroevendraaier met kling van roestvrij staal voor schroeven met **kruiskop, (PH)** mt. 1 x 80/2 x 100 mm

Elk 1 schroevendraaier met kling van roestvrij staal voor schroeven met **kruiskop, (PZD)** mt. 1 x 80/2 x 100 mm

Levering compleet met wandhouder

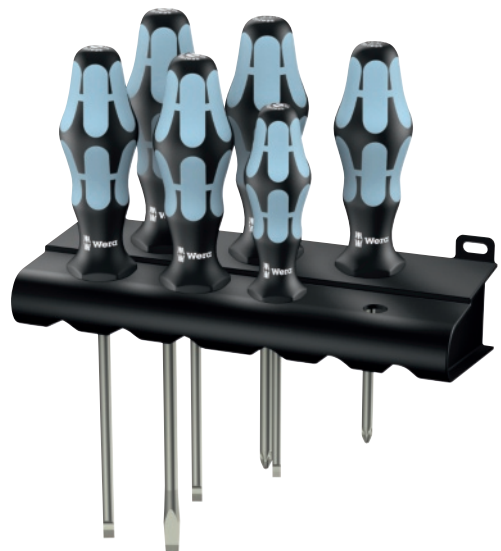

Inhoud	Bezetting	Art.nr.	EUR	CS
6-delig	Sleuf/PH	4000 828 280	44,95	WX02
6-delig	Sleuf/PH/PZD	4000 828 284	44,95	WX02

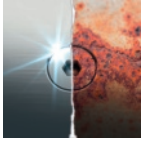

Schroevendraaier-set K K 60 Stainless Met RVS-omkeerklings en meercomponenten-Kraftform-greep met RVS snelwisselkop (Rapidadaptor-technologie)

Inhoud:

- 1 handhouder (119 mm)
 - 1 omkeerkring voor **sleufschroeven** 5,5 x 1,0 mm
 - Elk 1 omkeerkring voor schroeven met **kruiskop (PH)** mt. 1/2/3
 - Elk 1 omkeerkring voor schroeven met **kruiskop (PZD)** mt. 1/2/3
 - Elk 1 omkeerkring voor schroeven met **binnenzeskantprofiel** (Hex-Plus-technologie) mt. 3,0/4,0/5,0/6,0 mm
 - Elk 1 omkeerkring met gat voor schroeven met **binnen-TORX®-profiel** (ook met borgpin) T10/15/20/25/30
- Alle omkeerklings 89 mm lang

Levering in vouwtas, kan aan de riem bevestigd worden



Inhoud	Bezetting	Art.nr.	EUR	CS
17-delig	Sleuf/PH/PZD/6-kant/TX-BO	4000 828 400	79,95	WX04

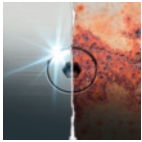

Assortiment RVS bits

Uitgerust met **RVS-torsiebits** en **bithouder van RVS** met snelwisselkop (Rapidadaptor-technologie) - Voor hand- en machinetoepassingen (conv. accuschroevendraaier) - Take it easy tool finder-systeem

Inhoud 4000 828 393 (BC 10 Stainless 1):

- 1 bithouder (50 mm)
- 1 bit voor schroeven met **kruiskop (PH)** mt. 2
- 3 bits voor schroeven met **kruiskop (PZD)** 1 st. mt. 1/2 st. mt. 2
- Elk 1 bit voor schroeven met **binnen-TORX®-profiel** T10/15/20/25/30

Inhoud 4000 828 396 (BC 30 Stainless 1):

- 1 bithouder (50 mm)
- 5 bits voor schroeven met **kruiskop (PH)** 1 st. mt. 1/3 st. mt. 2/1 st. mt. 3
- 6 bits voor schroeven met **kruiskop (PZD)** 2 st. mt. 1/3 st. mt. 2/1 st. mt. 3
- Elk 1 bit voor schroeven met **binnenzeskantprofiel** mt. 2,5/3,0/4,0/5,0/5,5 mm
- 13 bits voor schroeven met **binnen-TORX®-profiel** 2 st. mt. T 10/2 st. T 15/3 st. T 20/3 st. T 25/2 st. T 30/1 st. T 40

Alle bits 25 mm lang

Wordt geleverd in kunststof box

Inhoud	Bezetting	Art.nr.	EUR	CS
10-delig	PH/PZD/TX/snelw.houder	4000 828 393	38,95	WX04
30-delig	PH/PZD/TX/6KT. snelw.houder	4000 828 396	63,95	WX04



Dubbele steeksleutel

Vonkvrij · Van aluminium, brons en andere materialen · Bekstand 15°

Overeenkomstig DIN 3110

Sleutel-w. [mm]	Lengte [mm]	Art.nr.	EUR	CS
6 x 7	125	4000 826 850	23,95	WE05
8 x 9	125	4000 826 851	25,95	WE05
10 x 11	140	4000 826 852	26,95	WE05
12 x 13	160	4000 826 853	28,95	WE05
14 x 15	200	4000 826 854	30,95	WE05
16 x 17	200	4000 826 855	32,95	WE05
18 x 19	225	4000 826 856	40,95	WE05
20 x 22	240	4000 826 857	49,95	WE05
21 x 23	240	4000 826 858	51,95	WE05
24 x 27	270	4000 826 859	59,95	WE05
25 x 28	270	4000 826 860	63,95	WE05
30 x 32	300	4000 826 861	82,95	WE05



Ring-steeksleutel

Vonkvrij · Van aluminium, brons en andere materialen · Ring en bek 15° afgeschuind

Overeenkomstig DIN 3113

Sleutel-w. [mm]	Lengte [mm]	Art.nr.	EUR	CS
6	135	4000 826 863	28,95	WE05
8	135	4000 826 864	28,95	WE05
10	155	4000 826 865	28,95	WE05
11	155	4000 826 866	30,95	WE05
12	190	4000 826 867	39,95	WE05
13	190	4000 826 868	39,95	WE05
17	210	4000 826 869	46,95	WE05
19	230	4000 826 870	49,95	WE05
22	250	4000 826 871	58,95	WE05
24	270	4000 826 872	63,95	WE05
27	280	4000 826 873	78,95	WE05
30	300	4000 826 874	94,95	WE05
32	300	4000 826 875	105,00	WE05



Dubbele steeksleutel-set

Vonkvrij · Van aluminium, brons en andere materialen · Bekstand 15°

Overeenkomstig DIN 3110

Inhoud	Sleutel-w. [mm]	Art.nr.	EUR	CS
12-delig	6x7; 8x9; 10x11; 12x13; 14x15; 16x17; 18x19; 20x22; 21x23; 24x27; 25x28; 30x32	4000 826 862	495,00	WE05



Ring-steeksleutel-set

Vonkvrij · Van aluminium, brons en andere materialen · Ring en bek 15° afgeschuind

Overeenkomstig DIN 3110

Inhoud	Sleutel-w. [mm]	Art.nr.	EUR	CS
11-delig	10, 11, 12, 13, 17, 19, 22, 24, 27, 30, 32	4000 826 876	635,00	WE05



1/2"
12,5 mm



Dopsleutelbit

Vonkvrij · 12,5 mm (1/2")-vierkantaandrijving · Van aluminium, brons en andere materialen · 6-kant



Sleutel-w. [mm]	Lengte [mm]	Art.nr.	EUR	CS
10	40	4000 826 877	40,95	WE05
12	40	4000 826 878	40,95	WE05
13	40	4000 826 879	40,95	WE05
17	40	4000 826 880	40,95	WE05
19	42	4000 826 881	77,95	WE05
22	43	4000 826 882	77,95	WE05
24	43	4000 826 883	77,95	WE05
27	46	4000 826 884	77,95	WE05
30	46	4000 826 885	77,95	WE05
32	46	4000 826 886	77,95	WE05

ENDRES TOOLS
- SAFETY FIRST -

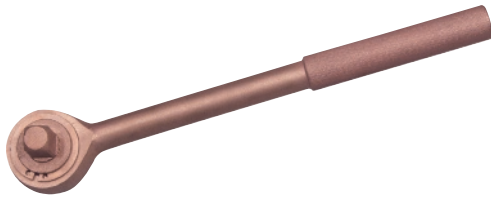

1/2"
12,5 mm

Omschakelratel

Vonkvrij · 12,5 mm (1/2")-vierkantaandrijving · Van koper-beryllium
Ratelhoek 8°
45 tanden

Aandrijving [mm] (inch)	Lengte [mm]	Art.nr.	EUR	CS
12,5 (1/2)	250	4000 826 887	329,00	WE05

ENDRES TOOLS
- SAFETY FIRST -



1/2"
12,5 mm

Verlengstuk

Vonkvrij · 12,5 mm (1/2")-vierkantaandrijving · Van aluminium, brons en andere materialen

Lengte [mm]	Art.nr.	EUR	CS
250	4000 826 888	139,00	WE05

ENDRES TOOLS
- SAFETY FIRST -



1/2"
12,5 mm

Dopsleutel-set

Vonkvrij · 12,5 mm (1/2")-vierkantaandrijving · Van aluminium, brons en andere materialen

Inhoud:

- 1 omschakelratel, ratelhoek 8°
- Elk 1 6-kant dopsleutelbit SW 10/12/13/17/19/22/24/27/30/32 mm
- 1 verlengstuk van 250 mm

Levering in kunststof cassette

Aanwijzing:

De kofferinleg bevat extra, niet uitgeruste steekplaatsen voor een mogelijke aanvulling achteraf van dopsleutelbits.

Inhoud	Art.nr.	EUR	CS
12-delig	4000 826 889	1269,00	WE05

ENDRES TOOLS
- SAFETY FIRST -



Schroevendraaier

Vonkvrij · Van koper-beryllium · Eencomponentengreep met rolstop

Voor sleufschroeven

Snijkant-B. [mm]	Snijvlak-st. [mm]	Lemmet-l. [mm]	Totale lengte [mm]	Art.nr.	EUR	CS
3	0,5	75	145	4000 826 890	19,95	WE05
4,5	0,8	100	190	4000 826 891	19,95	WE05
6	1,2	150	250	4000 826 892	32,95	WE05
8	1,2	150	260	4000 826 893	39,95	WE05

ENDRES TOOLS
- SAFETY FIRST -



Schroevendraaier

Vonkvrij · Van koper-beryllium · Eencomponentengreep met rolstop

Voor schroeven met kruiskop (PH)

Maat	Lemmet-l. [mm]	Totale lengte [mm]	Art.nr.	EUR	CS
1	80	170	4000 826 894	17,95	WE05
2	100	200	4000 826 895	26,95	WE05

ENDRES TOOLS
- SAFETY FIRST -



Schroevendraaier-set

Vonkvrij · Van koper-beryllium · Eencomponentengreep met rolstop

Inhoud:

- Elk 1 schroevendraaier voor **sleufschroeven**, 4,5 x 100/6,0 x 100/6,0 x 150 / 8,0 x 150 mm
- Elk 1 schroevendraaier voor schroeven met kruiskop (PH) mt. 1 x 80/2 x 100 mm

Inhoud	Bezetting	Art.nr.	EUR	CS
6-delig	Sleuf/PH	4000 826 896	159,00	WE05

ENDRESTOOLS...
- SAFETY FIRST -



Haakse zeskantschroevendraaier

Vonkvrij · Van aluminium, brons en andere materialen · Afgeschuind - sleuteluiteinden afgeschuind

Vergelijkbaar met ISO 2936

Sleutel-w. [mm]	Poot-L. [mm]	Art.nr.	EUR	CS
2	55 x 16	4000 826 897	15,50	WE05
2,5	55 x 18	4000 826 898	15,50	WE05
3	60 x 20	4000 826 899	15,50	WE05
4	70 x 25	4000 826 900	15,50	WE05
5	80 x 28	4000 826 901	15,50	WE05
6	90 x 32	4000 826 902	17,25	WE05
8	100 x 36	4000 826 903	21,95	WE05
10	112 x 40	4000 826 904	28,95	WE05

ENDRESTOOLS...
- SAFETY FIRST -

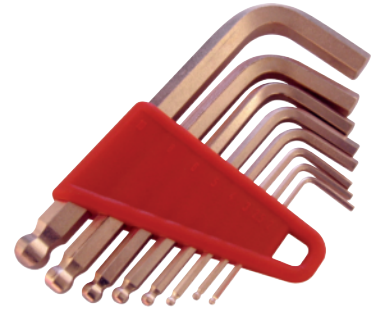

Haakse zeskantschroevendraaier-set

Vonkvrij · Van koper-beryllium · Afgeschuind · **Met kogelkop** aan lange poot · Korte poot **6-kant** afgeschuind

Speciaal voor moeilijk toegankelijk schroeven, kogelkop voor het schroeven onder een hoek van maximaal 25°

Vergelijkbaar met ISO 2936

Levering in kunststof houder

Inhoud	Sleutel-w. [mm]	Art.nr.	EUR	CS
8-delig	2- 2,5- 3- 4- 5- 6- 8- 10	4000 826 914	365,00	WE05

ENDRESTOOLS...
- SAFETY FIRST -



Haakse zeskantschroevendraaier-set

Vonkvrij · Van aluminium, brons en andere materialen · Afgeschuind · Sleuteluiteinden afgeschuind

Vergelijkbaar met ISO 2936

Levering in kunststof houder

Inhoud	Sleutel-w. [mm]	Art.nr.	EUR	CS
8-delig	2- 2,5- 3- 4- 5- 6- 8- 10	4000 826 905	145,00	WE05

ENDRESTOOLS...
- SAFETY FIRST -



Haakse zeskantschroevendraaier

Vonkvrij · Van koper-beryllium · Afgeschuind · **Met kogelkop** aan lange poot · Korte poot **6-kant** afgeschuind

Speciaal voor moeilijk toegankelijk schroeven, kogelkop voor het schroeven onder een hoek van maximaal 25°

Vergelijkbaar met ISO 2936

Sleutel-w. [mm]	Poot-L. [mm]	Art.nr.	EUR	CS
2	50 x 16	4000 826 906	23,95	WE05
2,5	55 x 18	4000 826 907	25,95	WE05
3	60 x 20	4000 826 908	26,95	WE05
4	70 x 25	4000 826 909	32,95	WE05
5	80 x 28	4000 826 910	43,95	WE05
6	90 x 32	4000 826 911	52,95	WE05
8	100 x 36	4000 826 912	62,95	WE05
10	115 x 40	4000 826 913	90,95	WE05

ENDRESTOOLS...
- SAFETY FIRST -

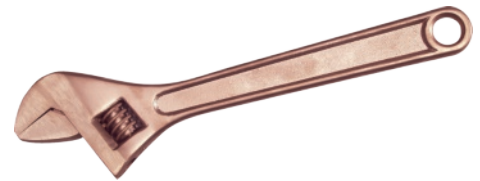

Verstelbare moersleutel

Vonkvrij · Van koper-beryllium

Span-br. [mm]	Lengte [mm]	Art.nr.	EUR	CS
Max. 36	300	4000 826 915	249,00	WE05

ENDRESTOOLS...
- SAFETY FIRST -



Waterpomptang

Vonkvrij · Van koper-beryllium · 5-voudig verstelbaar

Span-br. [mm]	Lengte [mm]	Art.nr.	EUR	CS
Max. 30	250	4000 826 916	169,00	WE05

ENDRESTOOLS...
- SAFETY FIRST -



Combinatietang

Vonkvrij · Van koper-beryllium · 2-componentenkunststof overtrokken, met handbeveiliging

Lengte [mm]	Art.nr.	EUR	CS
200	4000 826 917	139,00	WE05

ENDRES TOOLS
- SAFETY FIRST -**Telefontang**

Vonkvrij · Van koper-beryllium

Lengte [mm]	Art.nr.	EUR	CS
Meercomponenten-mantels			
180	4000 826 918	145,00	WE05

ENDRES TOOLS
- SAFETY FIRST -**Zijnsnijtang**

Vonkvrij · Van koper-beryllium

Lengte [mm]	Art.nr.	EUR	CS
Meercomponenten mantels			
165	4000 826 919	229,00	WE05

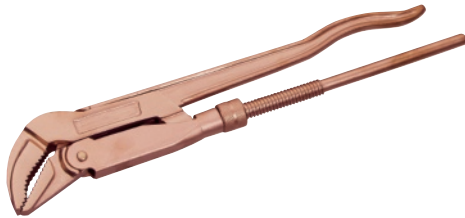
ENDRES TOOLS
- SAFETY FIRST -**Pijptang, schuine bek**

Vonkvrij · Van koper-beryllium · Bekopening 45°

Voor buizen [mm] (inch)	Span-br. [mm]	Totale lengte [mm]	Art.nr.	EUR	CS
50,8 mm (2)	0-51	540	4000 826 920	965,00	WE05

ENDRES TOOLS
- SAFETY FIRST -**Bankhamer**

Vonkvrij · Van aluminium, brons en andere materialen · Met hickorysteel

Koppengewicht [g]	Steellengte [mm]	Art.nr.	EUR	CS
300	300	4000 826 921	59,95	WE05
500	320	4000 826 922	74,95	WE05
1000	360	4000 826 923	119,00	WE05

ENDRES TOOLS
- SAFETY FIRST -**Voorhamer**

Vonkvrij · Van aluminium, brons en andere materialen · Met hickory-steel

Koppengewicht [g]	Steellengte [mm]	Art.nr.	EUR	CS
3000	600	4000 826 924	225,00	WE05
5000	800	4000 826 925	275,00	WE05

ENDRES TOOLS
- SAFETY FIRST -**Vuisthamer**

Vonkvrij · Van aluminium, brons en andere materialen · Met hickory-steel

Koppengewicht [g]	Art.nr.	EUR	CS
1000	4000 826 926	99,95	WE05
1500	4000 826 927	135,00	WE05
2000	4000 826 928	169,00	WE05
3000	4000 826 929	249,00	WE05
5000	4000 826 930	375,00	WE05

ENDRES TOOLS
- SAFETY FIRST -**Vlakbeitel**

Vonkvrij · Van aluminium, brons en andere materialen · Plat-ovaal

Lengte [mm]	Snijkant-B. [mm]	Schachtdwarsdoorsnede [mm]	Art.nr.	EUR	CS
200	25	25 x 10	4000 826 931	35,95	WE05
250	25	22 x 15	4000 826 932	51,95	WE05
300	25	22 x 15	4000 826 933	71,95	WE05

ENDRESTOOLS.com
- SAFETY FIRST -



Plamuurmes

Vonkvrij · Van messing · Stijf blad · Hardhouten handgreep

Breedte [mm]	Uitvoering	Art.nr.	EUR	CS
50	Vonkvrij	4000 826 934	50,95	WE05

ENDRESTOOLS.com
- SAFETY FIRST -



Spade

Vonkvrij · Van aluminium, brons en andere materialen · Met T-steel 95 cm

Bladmaat [mm]	Art.nr.	EUR	CS
260 x 170	4000 826 938	329,00	WE05

ENDRESTOOLS.com
- SAFETY FIRST -



Staalborstel

Vonkvrij · Tinbronsdraad · Houten rug · Bundellengte: 30 mm

Uitvoering	Lengte [mm]	Draaddikte [mm]	Art.nr.	EUR	CS
3 rijen	350	0,3	4000 826 935	20,95	WE05
4 rijen	350	0,3	4000 826 936	26,95	WE05

ENDRESTOOLS.com
- SAFETY FIRST -



Frankfurter schep

Vonkvrij · Van aluminium, brons en andere materialen · Met rechte steel

Bladmaat [mm]	Steellengte [mm]	Art.nr.	EUR	CS
240 x 300	1300	4000 826 939	209,00	WE05

ENDRESTOOLS.com
- SAFETY FIRST -



Houweel

Vonkvrij · Van aluminium, brons en andere materialen · Met steel

Overeenkomstig DIN 20109

Lengte [mm]	Gewicht [kg]	Breedte [mm]	Art.nr.	EUR	CS
950	3,5	500	4000 826 937	265,00	WE05

ENDRESTOOLS.com
- SAFETY FIRST -



Randschop

Vonkvrij · Van aluminium, brons en andere materialen · Met rechte steel

Bladmaat [mm]	Steellengte [mm]	Art.nr.	EUR	CS
240 x 290	1300	4000 826 940	219,00	WE05