



NIEUW in het assortiment (opsomming)



Pagina 7/5



Pagina 7/7



Pagina 7/7



Pagina 7/19



Pagina 7/50



Pagina 7/52



Pagina 7/49



Pagina 7/24



Pagina 7/32



Pagina 7/68





Lasapparatuur
Pagina 7/4 – 7/13



Lasbrander
Pagina 7/14 – 7/18



Lastoebehoor
Pagina 7/19 – 7/25

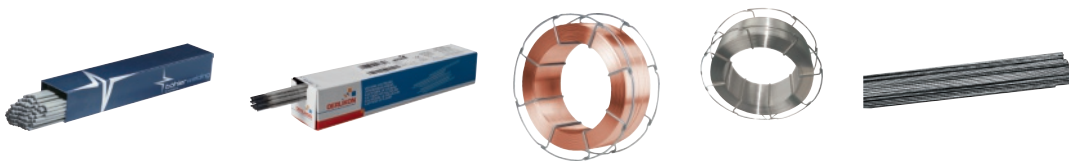

Aanvullend gereedschap
Pagina 7/26 – 7/33



Plasmasnijdinverter
Pagina 7/34 – 7/35



Autogene techniek
Pagina 7/36 – 7/43

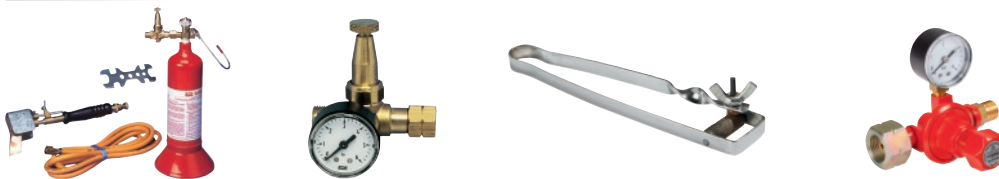

Propana techniek
Pagina 7/44 – 7/52



Soldeerlampen
Pagina 7/53 – 7/57



Soldeerapparaten
Pagina 7/58 – 7/63



Soldeermateriaal en toebehoor
Pagina 7/65 – 7/70





Elektroden-lasapparaat GYSMI 160P

Eigenschappen en toepassingsgebieden: Draagbaar elektroden-lasapparaat voor reparatie- en onderhoudswerkzaamheden, voor het lassen van staal, rvs, gietijzer, enz.

Praktisch en comfortabel door laag gewicht, sterk verminderd volume en weinig stroomverbruik · Voor het lassen van staafelektroden in het afmetingsbereik 1,6–4,0 mm
 PROTEC 400: Bescherming tegen te hoge spanning tot 400 V. Het lasapparaat is beschermd voor het bedrijf met stroomaggregaten.
 Voedingsspanning 230 V (netspanningsschommeling +/- 15 %)
 HOT START: Verbeterd de ontstekings eigenschappen
 ARC FORCE: Stabiliseert de vlamboog
 ANTI STICKING: Voorkomt snel vastkleven van de elektrode
Leveringsomvang: Elektroden-lasapparaat, massaklem 200 A (1,6 m / Ø 16 mm²), elektrodenhouder 200 A (2 m / Ø 16 mm²) en draagriem

Levering in hardschalenkoffer

Netspanning	230 V / 50/60 Hz			
Beveiliging [A]	16			
Leegloopspanning [V]	72			
Lasspanning [V]	26,4			
Lasstroombereik [A]	10–160			
Lasstroom bij 60% ED/40 °C [A]	85			
Norm	EN60974-1			
Beschermingssoort	IP 21			
Gewicht [kg]	4,2			
L x B x H [mm]	270 x 110 x 170			
Art.nr.	1000 152 801			
EUR	299,00			
CS	SC01			

Toebehoren	Art.nr.	VE	EUR	CS
Staafelektrode Phoenix blauw 2,5x250 mm	1000 115 201	3,5	51,95 ¹⁾	SA01
Staafelektrode Phoenix blauw 3,2x350 mm	1000 115 203	5	37,95 ¹⁾	SA01
Branderhouder met magneet	1000 152 129	1	23,95	SU02
Slakkenhamer 450 g	1000 152 500	1	6,50	SU02
Handbeschermingsschild	4000 370 205	1	23,95	YU02
Staalborstel 3-rijig	4000 841 053	1	2,95	PK18

¹⁾ prijs per kg

Elektroden-lasapparaat GYSMI E163

Eigenschap en toepassingsgebied: Draagbaar elektroden-lasapparaat voor het lassen van staal, rvs, gietijzer enz. · Voor reparatie- en onderhoudswerkzaamheden · **Met digitale begeleiding voor de bediening** · Voor het lassen van staafelektroden in het afmetingsbereik 1,6–4,0 mm · Omschakelbaar naar TIG-lassen met TIG-lift-ontsteking · Met pulsfunctie voor lagere energietoevoer en hitte-ontwikkeling van het lasbad · De gepulste MMA-lasmodus is bijzonder geschikt voor verticale valnaden (PF)
 PROTEC 400: Bescherming tegen te hoge spanning tot 400 V. Het lasapparaat is beschermd voor het bedrijf met stroomaggregaten.
 Voedingsspanning 230 V (netspanningsschommeling +/- 15 %)
 HOT START: Verbeterd de ontstekings eigenschappen
 ARC FORCE: Stabiliseert de vlamboog
 ANTI STICKING: Voorkomt snel vastkleven van de elektrode
Leveringsomvang: Elektroden-lasapparaat, massaklem 200 A (1,6 m / Ø 16 mm²), elektrodenhouder 200 A (2 m / Ø 16 mm²) en draagriem

Levering in hardschalenkoffer

Netspanning	230 V / 50/60 Hz			
Beveiliging [A]	16			
Leegloopspanning [V]	72			
Lasstroombereik [A]	10–160			
Lasstroom bij 60% ED/40 °C [A]	90			
Norm	EN 60974-1			
Beschermingssoort	IP 21			
Gewicht [kg]	3,7			
L x B x H [mm]	250 x 134 x 190			
Art.nr.	1000 152 799			
EUR	349,00			
CS	SC01			

Toebehoren	Art.nr.	VE	EUR	CS
Staafelektrode Phoenix blauw 2,5x250 mm	1000 115 201	3,5	51,95 ¹⁾	SA01
Staafelektrode Phoenix blauw 3,2x350 mm	1000 115 203	5	37,95 ¹⁾	SA01
Branderhouder met magneet	1000 152 129	1	23,95	SU02
Slakkenhamer 450 g	1000 152 500	1	6,50	SU02
Handbeschermingsschild	4000 370 205	1	23,95	YU02
Staalborstel 3-rijig	4000 841 053	1	2,95	PK18

¹⁾ prijs per kg



Elektroden-lasapparaat GYSMI 200P

Eigenschappen en toepassingsgebied: Draagbaar elektroden-lasapparaat voor reparatie- en onderhoudswerkzaamheden · Voor het lassen van staal, rvs, gietijzer enz. · Praktisch en comfortabel door laag gewicht, sterk verminderd volume en weinig stroomverbruik · Voor het lassen van staafelektroden in het afmetingenbereik 1,6–5,0 mm
PROTEC 400: Bescherming tegen te hoge spanning tot 400 V. Het lasapparaat is beschermd voor het bedrijf met stroomaggregaten.
 Voedingsspanning 230 V (netspanningsschommeling +/- 15 %) **HOT START:** Verbeterd de ontstekings eigenschappen
ARC FORCE: Stabiliseert de vlamboog
ANTI STICKING: Voorkomt snel vastkleven van de elektrode
Leveringsomvang: Elektroden-lasapparaat, massaklem 200 A (1,6 m / Ø 16 mm²), elektrodenhouder 200 A (2 m / Ø 16 mm²) en draagriem

Levering in hardschalenkoffer

Netspanning	230 V / 50/60 Hz
Beveiliging [A]	32
Leegloopspanning [V]	72
Lasstroombereik [A]	10–200
Lasstroom bij 60% ED/40 °C [A]	120
Norm	EN 60974-1
Beschermingssoort	IP 21
Gewicht [kg]	5
L x B x H [mm]	270 x 140 x 180
Art.nr.	1000 152 802
EUR	395,00
CS	SC01

Toebehoren	Art.nr.	VE	EUR	CS
Staafelektrode Phoenix blauw 2,5x250 mm	1000 115 201	3,5	51,95 ¹⁾	SA01
Staafelektrode Phoenix blauw 3,2x350 mm	1000 115 203	5	37,95 ¹⁾	SA01
Branderhouder met magneet	1000 152 129	1	23,95	SU02
Slakkenhamer 450 g	1000 152 500	1	6,50	SU02
Handbeschermingsschild	4000 370 205	1	23,95	YU02
Staalborstel 3-rijig	4000 841 053	1	2,95	PK18

¹⁾ prijs per kg

Elektroden-lasapparaat GYSARC 220 FV CEL

Eigenschap en toepassingsgebied: Eenfasig e-hand (MMA)-lasstroombron met **omvormer-technologie** · Voor rutiel-, basische en cellulose elektrodes tot D. 5 mm · MMA-puls · Optioneel TIG puls lift · Lassen met gelijkstroom · **HOT START** · **ARC FORCE** · **ANTISTICK**
Leveringsomvang: Elektroden-lasapparaat, massakabel geconfectioneerd 3 m, elektrodenhouder, gelast 3 m

Netspanning	230 V / 50/60 Hz
Beveiliging [A]	16
Leegloopspanning [V]	86
Lasspanning [V]	28,8
Lasstroombereik [A]	10–220
Lasstroom bij 60% ED/40 °C [A]	130
Lasstroom bij 100% ED/40 °C [A]	100
Norm	EN60974-1
Beschermingssoort	IP23
Gewicht [kg]	10,5
L x B x H [mm]	420 x 210 x 350
Art.nr.	1000 152 795
EUR	865,00
CS	SC01

Toebehoren	Art.nr.	VE	EUR	CS
Staafelektrode Phoenix CEL 70 Ø 2,5 x L. 300 mm	1000 115 218	7,3	60,95 ¹⁾	SA03
Staafelektrode Phoenix CEL 70 Ø 3,2 x L. 350 mm	1000 115 219	8,8	45,95 ¹⁾	SA03
Branderhouder met magneet	1000 152 129	1	23,95	SU02
Slakkenhamer 450 g	1000 152 500	1	6,50	SU02
Handbeschermingsschild	4000 370 205	1	23,95	YU02
Staalborstel 3-rijig	4000 841 053	1	2,95	PK18

¹⁾ prijs per kg





TIG-lasinstallatie PROTIG 161 DC

Eigenschappen en toepassingsgebied: Garandeert een kwalitatief hoogwaardige las op ijzerhoudende materialen zoals staal, rvs, koper en koperlegeringen · Voor basale en rutiel gecoatete elektrodes tot Ø 4 mm · Controleert de temperatuur van het smeltbad, minimaliseert de vervorming en maakt zo het voegen van platen van geringe dikte vanaf 0,3 mm mogelijk · 2 wijzen van ontstekingen: Contactloze HF-ontsteking of LIFT-ontsteking door contact voor het lassen in hoogfrequent gevoelige omgevingen · Automatische herkenning van de brander: Compatibel met branders met lamellenknop en met dubbele drukknop · Weergave van stroom/spanning bij en na het lassen · Geheugenplaatsen voor 10 laswerken · Ventilatorregeling reduceert het stroomverbruik, de stofaanzuiging en het lawaai van de machine

Leveringsomvang: TIG-lasinstallatie, TIG-lasbrander TIG 17 DB 4 m, massakabel 2 m geconfectioneerd, elektrodenhouder 2 m geconfectioneerd

Netspanning	230 V / 50/60 Hz
Vermogensopname [kVA]	7,5
Beveiliging [A]	16
Leegloopspanning [V]	92
Lasstroombereik [A]	10-160
Lasstroom bij 60% ED/40 °C [A]	105
Lasstroom bij 100% ED/40 °C [A]	95
Gebruikswijzen	2-takt / 4-takt / 4-takt log / pulsen
Lasprocedures	TIG (DC), E-hand
Ontstekingstype	Hoogfrequentie
Koelingswijze	Gasgekoeld
Norm	EN 60974-1
Beschermingssoort	IP 21
Gewicht [kg]	7,5
L x B x H [mm]	360 x 160 x 280
Art.nr.	1000 152 791
EUR	955,00
CS	SC01

Toebehoren	Art.nr.	VE	EUR	CS
Branderhouder met magneet	1000 152 131	1	23,95	SU02
Wolframelektrode grijs 1,6 x 175 mm	1000 152 630	10	2,50 ¹⁾	SH05
Wolframelektrode grijs 2,4 x 175 mm	1000 152 631	10	5,25 ¹⁾	SH05
Wolframelektrode grijs 3,2 x 175 mm	1000 152 632	10	8,95 ¹⁾	SH05
TIG-toebehoren-set, 10-dlg.	1000 152 807	1	19,50	SC01
TIG-lasbrander SR 17 DB, 4 m	1000 152 808	1	135,00	SC01
Reduceerventiel BaseControl Argon / CO ₂	1201 711 715	1	94,95	SH02
TIG-lasstaaf SG 2 1,6 x 1000 mm	1205 750 103	5	op aanv	KV00
TIG-lasstaaf SG 2 2 x 1000 mm	1205 750 104	5	op aanv	KV00
TIG-lasstaaf SG 2 2,4 x 1000 mm	1205 750 108	5	op aanv	KV00
TIG-lasstaaf SG 2 3,0 x 1000 mm	1205 750 109	5	op aanv	KV00
Veiligheidshelm voor lassers, zelfverduisterend	4000 370 221	1	89,95	YC07

¹⁾ prijs per st.



TIG-lasinstallatie PROTIG 201 AC/DC HF FV

Eigenschappen en toepassingsgebied: Ideaal voor reparatie- en herstelwerkzaamheden aan aluminium, staal, rvs en koper · Voor alle gangbare rutiel-, rvs-, gietijzer- en basale staafelektroden · **PFC-technologie** · Met folie-toetsenbord en digitaal display · PROTEC 400: Bescherming tegen te hoge spanning tot 400 V. Het lasapparaat is beschermd voor het bedrijf met stroomaggregaten. Voedingsspanning 230 V (netspanningsschommeling +/- 15 %) · Uitgerust met Secondary Regulation voor extra stabilisatie van de elektrische boogontlading · Pulsalsmede easy-puls-functie · 5 geheugenplaatsen voor voorkeursinstellingen

Leveringsomvang: TIG-lasinstallatie, TIG-lasbrander SR 26 DB 4 m, TIG-toebehoren-set, massakabel 2 m geconfectioneerd, elektrodenhouder 2 m geconfectioneerd

Netspanning	230 V / 50/60 Hz
Vermogensopname [kVA]	7,5
Beveiliging [A]	13
Leegloopspanning [V]	70
Lasstroombereik [A]	10-200
Lasstroom bij 60% ED/40 °C [A]	95
Gebruikswijzen	2-takt / 4-takt / 4-takt log / punten / pulsen
Lasprocedures	TIG (AC/DC), E-hand
Ontstekingstype	Hoogfrequentie / TIG lift
Koelingswijze	Gasgekoeld
Norm	EN 60974-1
Beschermingssoort	IP 21
Gewicht [kg]	18,5
L x B x H [mm]	520 x 320 x 470
Art.nr.	1000 152 790
EUR	2269,00
CS	SC01

Toebehoren	Art.nr.	VE	EUR	CS
Branderhouder met magneet	1000 152 131	1	23,95	SU02
Wolframelektrode groen 1,6 x 175 mm	1000 152 624	10	2,50 ¹⁾	SH05
Wolframelektrode groen 2,4 x 175 mm	1000 152 625	10	5,25 ¹⁾	SH05
Wolframelektrode groen 3,2 x 175 mm	1000 152 626	10	8,95 ¹⁾	SH05
TIG-lasbrander SR 26 DB, 4 m	1000 152 798	1	185,00	SC01
TIG-toebehoren-set, 10-dlg.	1000 152 807	1	19,50	SC01
Reduceerventiel BaseControl Argon / CO ₂	1201 711 715	1	94,95	SH02
TIG-lasstaaf SG 2 1,6 x 1000 mm	1205 750 103	5	op aanv	KV00
TIG-lasstaaf SG 2 2 x 1000 mm	1205 750 104	5	op aanv	KV00
TIG-lasstaaf SG 2 2,4 x 1000 mm	1205 750 108	5	op aanv	KV00
TIG-lasstaaf SG 2 3,0 x 1000 mm	1205 750 109	5	op aanv	KV00
Veiligheidshelm voor lassers, zelfverduisterend	4000 370 221	1	89,95	YC07

¹⁾ prijs per st.



NIEUW



MIG/MAG-lasinstallatie EASYMIG 180-4XL

Eigenschappen en toepassingsgebieden: Halfautomatisch lasstroombron, die met 180 A de methode MIG/MAG en E-hand (MMA) verenigt · Lassen van staal, rvs en aluminium tot 3 mm dikte (MIG/MAG) · Eenvoudig bedieningsorgaan en digitaal display maakt snelle gebruiksgereedheid mogelijk · Door het geringe gewicht bijzonder geschikt voor de inzet op bouwplaatsen

Leveringsomvang: MIG/MAG-lasinstallatie, MIG/MAG-lasbrander 3 m, elektrodenhouder, geconfectioneerd 2 m, massakabel geconfectioneerd 2 m, 2 m netkabel met veiligheidscontactstekker, DV-uitrusting 0,8/0,9 mm

Netspanning	230 V / 50/60 Hz
Beveiliging [A]	16
Leegloopspanning [V]	59
Lasstroombereik [A]	30-180
Maximale stroom [A]	180
Lasstroom bij 20% ED/40 °C [A]	180
Lasstroom bij 60% ED/40 °C [A]	110
Lasstroom bij 100% ED/40 °C [A]	90
Aantal lasniveaus	Traploos
Lasprocedures	MIG-MAG/vuldraad/e-hand
Gebruikswijzen	2-takt
Draadtransport	Halfautomatisch
Draadopname	S 200/B 300
Draad-Ø [mm]	0,6-0,9
Koelingswijze	Gasgekoeld
Aandrijving	4-wielaandrijving
Norm	EN60974-1
Beschermingssoort	IP21
Gewicht [kg]	15,7
L x B x H [mm]	550 x 250 x 440
Art.nr.	1000 152 880
EUR	1025,00
CS	SC01

Toebehoren	Art.nr.	VE	EUR	CS
Lasdraad SG2 0,8 mm	1000 115 140	15	op aanv	KV00
Branderhouder met magneet	1000 152 130	1	23,95	SU02
Reduceerventiel BaseControl Argon / CO ₂	1201 711 715	1	94,95	SH02
Veiligheidshelm voor lassers, zelfverduisterend	4000 370 221	1	89,95	YC07



NIEUW



MIG/MAG-lasinstallatie MULTIWELD FV 220M

Eigenschappen en toepassingsgebieden: Eenfasige spanningsbron, die de lasprocedures MIG/MAG, vuldraad en e-hand (MMA) verenigt · Dankzij de FV-functie (flexibel voltage) is bedrijf aan spanningsbronnen tussen 85 en 265 V mogelijk · Het intuïtieve bedieningsorgaan bevat twee digitale displays voor de snelle en precieze instelling

Leveringsomvang: MIG/MAG-lasinstallatie, MIG/MAG-lasbrander MIG25 3 m, elektrodenhouder, geconfectioneerd 2 m, massakabel geconfectioneerd 2,5 m, 3 m netkabel met veiligheidscontactstekker, DV-uitrusting 0,8/1,0 mm

Netspanning	230 V / 50/60 Hz
Beveiliging [A]	16
Leegloopspanning [V]	75
Lasstroombereik [A]	30-220
Maximale stroom [A]	220
Lasstroom bij 60% ED/40 °C [A]	160
Lasstroom bij 100% ED/40 °C [A]	120
Aantal lasniveaus	Traploos
Lasprocedures	MIG-MAG/vuldraad/e-hand
Gebruikswijzen	2-takt / 4-takt
Draadtransport	Halfautomatisch
Draadopname	S 200/B 300
Draad-Ø [mm]	0,6-1,0
Koelingswijze	Gasgekoeld
Aandrijving	4-wielaandrijving
Norm	EN60974-1
Beschermingssoort	IP23
Gewicht [kg]	32
L x B x H [mm]	770 x 470 x 790
Art.nr.	1000 152 881
EUR	1509,00
CS	SC01

Toebehoren	Art.nr.	VE	EUR	CS
Lasdraad SG2 0,8 mm	1000 115 140	15	op aanv	KV00
Lasdraad SG2 1,0 mm	1000 115 142	15	op aanv	KV00
Branderhouder met magneet	1000 152 130	1	23,95	SU02
Reduceerventiel BaseControl Argon / CO ₂	1201 711 715	1	94,95	SH02
Veiligheidshelm voor lassers, zelfverduisterend	4000 370 221	1	89,95	YC07



MIG/MAG-lasinstallatie MULTIWELD 250T

Eigenschappen en toepassingsgebieden: Halfautomatisch driedraagsig multiproces lasapparaat voor MIG/MAG, vuldraad- en e-hand-lassen · Voor het lassen van staal, rvs en aluminium en is zodoende ideaal voor bankwerkerijen en werkplaatsen · Met 2 draadgeleiderollen · Intuïtief bedieningsorgaan met digitale weergave vergemakkelijkt het precies instellen

Leveringsomvang: MIG/MAG-lasinstallatie, 3 m netkabel met 16 A CEE-stekker, DV-uitrusting 0,8/1,0 mm



Netspanning	400 V / 50/60 Hz
Beveiliging [A]	16
Leegloopspanning [V]	59
Lasstroombereik [A]	40-250
Maximale stroom [A]	250
Lasstroom bij 60% ED/40 °C [A]	200
Lasstroom bij 100% ED/40 °C [A]	180
Aantal lasniveaus	Traploos
Lasprocedures	MIG-MAG/vuldraad/e-hand
Gebuikswijzen	2-takt / 4-takt
Draadtransport	Halfautomatisch
Draadopname	S 200/B 300
Draad-Ø [mm]	0,6-1,2
Koelingswijze	Gasgekoeld
Aandrijving	2-wielaandrijving
Norm	EN60974-1
Beschermingssoort	IP21
Gewicht [kg]	40
L x B x H [mm]	770 x 470 x 790
Art.nr.	1000 152 882
EUR	1549,00
CS	SC01



7



Toebehoren	Art.nr.	VE	EUR	CS
SET bestaande uit: MIG/MAG lasbrander MB GRIP 25 AK 4 m, massakabel 400 A 5 m Ø.35 mm ² KS 50, gasslang 2 m, reduceerventiel Argon / CO ₂ , 200 bar met ventiel, korfspoeladapter B-300	1000 153 105	1	349,00	SU02

Toebehoren	Art.nr.	VE	EUR	CS
Lasdraad SG2 0,8 mm	1000 115 140	15	op aanv	KV00
Lasdraad SG2 1,0 mm	1000 115 142	15	op aanv	KV00
Branderhouder met magneet	1000 152 130	1	23,95	SU02
Reduceerventiel BaseControl Argon / CO ₂	1201 711 715	1	94,95	SH02
Veiligheidshelm voor lassers, zelfverduisterend	4000 370 221	1	89,95	YC07

MIG/MAG-lasinstallatie MULTIWELD 320T

Eigenschappen en toepassingsgebieden: Driefasig multiproces lasapparaat voor MIG/MAG, vuldraad- en e-hand-lassen · Perfecte laskwaliteit, ook met aluminium · Intuïtief bedieningsorgaan door twee digitale weergaves vergemakkelijkt een precies instellen · Uitgerust met 4-wielen-draadtransport · Voor het lassen van lasdraad in het afmetingenbereik tot Ø 1,2 mm

Leveringsomvang: MIG/MAG-lasinstallatie, 2,8 m netkabel met 16 A CEE-stekker, DV-uitrusting 0,8/1,0 mm



Netspanning	400 V / 50/60 Hz
Beveiliging [A]	16
Leegloopspanning [V]	59
Lasstroombereik [A]	40–320
Maximale stroom [A]	320
Lasstroom bij 60% ED/40 °C [A]	240
Lasstroom bij 100% ED/40 °C [A]	200
Aantal lasniveaus	Traploos
Lasprocedures	MIG-MAG/vuldraad/e-hand
Gebruikswijzen	2-takt / 4-takt
Draadtransport	Halfautomatisch
Draadopname	S 200/B 300
Draad-Ø [mm]	0,6–1,2
Koelingswijze	Gasgekoeld
Aandrijving	4-wielaandrijving
Norm	EN60974-1
Beschermingssoort	IP21
Gewicht [kg]	44
L x B x H [mm]	770 x 470 x 790
Art.nr.	1000 152 883
EUR	1895,00
CS	SC01



Toebehoren	Art.nr.	VE	EUR	CS
SET bestaande uit: MIG/MAG lasbrander MB GRIP 36 KD 4 m, massakabel 400A 5 m Ø.50 mm² KS 50, gas slang 2 m, reduceerventiel Argon / CO ₂ 200 bar met ventiel, korfspoeladapter B-300	1000 153 108	1	435,00	SU02

Toebehoren	Art.nr.	VE	EUR	CS
Lasdraad SG2 0,8 mm	1000 115 140	15	op aanv	KV00
Lasdraad SG2 1,0 mm	1000 115 142	15	op aanv	KV00
Branderhouder met magneet	1000 152 130	1	23,95	SU02
Reduceerventiel BaseControl Argon / CO ₂	1201 711 715	1	94,95	SH02
Veiligheidshelm voor lassers, zelfverduisterend	4000 370 221	1	89,95	YC07





Elektroden-lasapparaat WT-MMA 162-2

Eigenschap en toepassingsgebied: Draagbare elektrode-lasinverter voor het lassen van staal, rvs, enz. · Op inverterbasis · Slagvaste, robuuste metaal-/ kunststof behuizing · Traploze verstelling van de lasstroom garandeert veilig lassen van staafelektroden in het afmetingenbereik 1,5–3,25 mm · TIG-lassen met LiftTIG-ontsteking mogelijk

Leveringsomvang: Elektroden-lasapparaat, 4 m elektrodenhouder, geconfectioneerd, 4 m massakabel geconfectioneerd, 2,5 m netkabel met veiligheidscontactstekker



Netspanning	230 V / 50/60 Hz
Beveiliging [A]	16
Leegloopspanning [V]	64
Lasspanning [V]	20,6–26,4
Lasstroombereik [A]	15–160
Lasstroom bij 25% ED/40 °C [A]	150
Lasstroom bij 60% ED/40 °C [A]	90
Norm	EN 60974-1 S / CE
Beschermingssoort	IP 23
Gewicht [kg]	6,0
L x B x H [mm]	360 x 150 x 240
Art.nr.	1000 152 940
EUR	585,00
CS	SK11

Toebehoren	Art.nr.	VE	EUR	CS
Staafelektrode Phoenix blauw 2,5x250 mm	1000 115 201	3,5	51,95 ¹⁾	SA01
Staafelektrode Phoenix blauw 3,2x350 mm	1000 115 203	5	37,95 ¹⁾	SA01
Branderhouder met magneet	1000 152 129	1	23,95	SU02
Handbeschermingsschild	4000 370 205	1	23,95	YU02
Staalborstel 3-rijig	4000 841 053	1	2,95	PK18

¹⁾ prijs per kg



Elektroden-lasapparaat WT-MMA 182

Eigenschap en toepassingsgebied: Draagbare elektrode-lasinverter voor het lassen van staal, rvs, enz. · Op inverterbasis · Slagvaste, robuuste metaal-/ kunststof behuizing · Traploze verstelling van de lasstroom garandeert veilig lassen van staafelektroden in het afmetingenbereik 1,5–4,0 mm · Arcforce, hotstart, alsmede tijd en stroom instelbaar · Antistick-functie · Digitaal display voor alle parameters · WIG-lassen met LiftTIG-ontsteking mogelijk · Automatische regeling van de ventilator · 3 vermogensinstellingen beschikbaar

Leveringsomvang: Elektroden-lasapparaat, 5 m netkabel met veiligheidscontactstekker

Netspanning	230 V / 50/60 Hz
Beveiliging [A]	16
Leegloopspanning [V]	68
Lasspanning [V]	20,8–26,8
Lasstroombereik [A]	20–180
Lasstroom bij 25% ED/40 °C [A]	170
Lasstroom bij 60% ED/40 °C [A]	130
Norm	EN 60974-1 S / CE
Beschermingssoort	IP 23
Gewicht [kg]	5,2
L x B x H [mm]	360 x 150 x 240
Art.nr.	1000 152 941
EUR	699,00
CS	SK11

Toebehoren	Art.nr.	VE	EUR	CS
Staafelektrode Phoenix blauw 2,5x250 mm	1000 115 201	3,5	51,95 ¹⁾	SA01
Staafelektrode Phoenix blauw 3,2x350 mm	1000 115 203	5	37,95 ¹⁾	SA01
Branderhouder met magneet	1000 152 129	1	23,95	SU02
Elektrodenhouder, 4 m	1000 152 644	1	55,95	SX06
Massakabel, 4 m	1000 152 660	1	43,95	SX03
Handbeschermingsschild	4000 370 205	1	23,95	YU02
Staalborstel 3-rijig	4000 841 053	1	2,95	PK18

¹⁾ prijs per kg





Elektroden-lasapparaat WT-MMA 200 PFC

Eigenschap en toepassingsgebied: Draagbare elektrode-lasverter met folie-toetsenbord en digitaal display · Lassen van staafelektroden in het afmetingenbereik 1,6–5,0 mm · Met Antistick-/ Arc Force-/ Hot Start- en Arc Down Slope-functie · **PFC-technologie:** Optimaal gebruik van de netstroom, zodat de lasroom voor een langere periode kan worden opgevraagd · WIG-lassen met LiftTIG-ontsteking mogelijk · Bescherming tegen te hoge spanning tot 400 V · Het lasapparaat is beschermd voor het bedrijf met stroomaggregaten · Voedingsspanning 230 V (netspanningsschommeling +/- 15 %)

Leveringsomvang: Elektroden-lasapparaat, hardshalenkoffer, 3 m elektrodenhouder, geconfectioneerd, 3 m massakabel geconfectioneerd, 3 m netkabel met veiligheidscontactstekker



Netspanning	230 V / 50/60 Hz
Beveiliging [A]	16
Leegloopspanning [V]	96
Lasstroombereik [A]	10–200
Lasstroom bij 60% ED/40 °C [A]	120
Norm	EN 60974-1
Beschermingssoort	IP 21
Gewicht [kg]	5,5
L x B x H [mm]	270 x 140 x 210
Art.nr.	1000 152 942
EUR	785,00
CS	SK11

Toebehoren	Art.nr.	VE	EUR	CS
Staafelektrode Phoenix blauw 2,5x250 mm	1000 115 201	3,5	51,95 ¹⁾	SA01
Staafelektrode Phoenix blauw 3,2x350 mm	1000 115 203	5	37,95 ¹⁾	SA01
Branderhouder met magneet	1000 152 129	1	23,95	SU02
Elektrodenhouder, 4 m	1000 152 642	1	39,95	SX06
Massakabel, 4 m	1000 152 652	1	42,95	SX03
Handbeschermingsschild	4000 370 205	1	23,95	YU02
Staalborstel 3-rijig	4000 841 053	1	2,95	PK18

¹⁾ prijs per kg



Foto: NORDWEST Handel AG



7



TIG-lasinstallatie WT-TIG 192 DC

Eigenschap en toepassingsgebied: Draagbaar TIG-gelijkstroom-lasapparaat voor het lassen van staal, rvs, enz. · Slagvaste, robuuste metaal-/ kunststof behuizing · Een lasapparaat dat geconstrueerd is voor TIG-beschermgaslassen (gelijkstroom) en elektrodelessen · Standaard uitgerust met digitaal display en hoogfrequente DC-pulsfunctie (16 kHz) · Zeer gering gewicht door invertertechniek · Optimaal voor montagewerkzaamheden · Met HF-ontsteking

Leveringsomvang: TIG-lasinstallatie, 5 m netkabel met veiligheidscontactstekker, gas slang

Netspanning	230 V / 50/60 Hz
Vermogensopname [kVA]	2,8
Beveiliging [A]	16
Leegloopspanning [V]	68
Lasstroombereik [A]	5-190
Lasstroom bij 25% ED/40 °C [A]	190
Lasstroom bij 60% ED/40 °C [A]	140
Stroomtoename/afname [s]	0-2 / 0-25
Gebruikswijzen	2-takt / 4-takt / punten / pulsen
Gasvoorstroomtijd/ gasnaastroomtijd [s]	0 - 2 / 0 - 25
Pulsen [Hz]	0,25-16000
Lasprocedures	TIG (DC), E-hand
Lasspanning (E) [V]	20,8-26,8
Lasspanning (TIG) [V]	10,2-17,6
Ontstekingstype	Hoogfrequentie
Koelingswijze	Gasgekoeld
Norm	EN 60974-1 S/CE
Beschermingssoort	IP 23
Gewicht [kg]	7,4
L x B x H [mm]	410 x 150 x 240
Art.nr.	1000 152 960
EUR	1375,00
CS	SX11



7



Toebehoren	Art.nr.	VE	EUR	CS
SET bestaande uit: TIG-lasbrander ABITIG GRIP 26 - 4 m, massakabel 200 A 5 m - D.25 mm ² KS 50, gas slang 2 m, reduceerventiel Argon / CO ₂ - 200 bar met ventiel, TIG-toebehoren-set 4-delig	1000 153 101	1	395,00	SK10

Toebehoren	Art.nr.	VE	EUR	CS
Branderhouder met magneet	1000 152 131	1	23,95	SU02
Wolfraamelektrode grijs 1,6 x 175 mm	1000 152 630	10	2,50 ¹⁾	SH05
Wolfraamelektrode grijs 2,4 x 175 mm	1000 152 631	10	5,25 ¹⁾	SH05
Wolfraamelektrode grijs 3,2 x 175 mm	1000 152 632	10	8,95 ¹⁾	SH05
Massakabel, 5 m	1000 152 661	1	54,95	SX03
Reduceerventiel BaseControl Argon / CO ₂	1201 711 715	1	94,95	SH02
TIG-lasstaaf SG 2 1,6 x 1000 mm	1205 750 103	5	op aanv	KV00
TIG-lasstaaf SG 2 2 x 1000 mm	1205 750 104	5	op aanv	KV00
TIG-lasstaaf SG 2 2,4 x 1000 mm	1205 750 108	5	op aanv	KV00
TIG-lasstaaf SG 2 3,0 x 1000 mm	1205 750 109	5	op aanv	KV00
Veiligheidshelm voor lassers, zelfverduisterend	4000 370 221	1	89,95	YC07

¹⁾ prijs per st.



Made in Germany

TIG-lasinstallatie WT-TIG 192 AC/DC

Eigenschap en toepassingsgebied: Draagbaar TIG-gelijk-/wisselstroom-lasapparaat voor het lassen van staal, rvs en aluminium · Standaard met digitaal display · Puls- en hoogfrequente DC-puls functie (16 kHz) voor geconcentreerde, vernauwde vlamboog · Zeer gering gewicht door invertertechniek · Optimaal voor montagewerkzaamheden · Met HF- en LiftTIG-ontsteking · Slagvaste, robuuste metaal-/ kunststof behuizing · Automatische regeling van de ventilator · Met verstelbare draag- en schouderriem · 50 mm² profi-aansluitingen

Leveringsomvang: TIG-lasinstallatie, 5 m netkabel met veiligheidscontactstekker, gasslang

Netspanning	230 V / 50/60 Hz
Vermogensopname [kVA]	2,8
Beveiliging [A]	16
Stroomopname [A]	16
Leegloopspanning [V]	68
Lasstroombereik [A]	10-190
Lasstroom bij 20% ED/40 °C [A]	180
Lasstroom bij 60% ED/40 °C [A]	140
Stroomtoename-/afname [s]	0-2 / 0-25
Gebruikswijzen	2-takt/4-takt/ interval/punten
Gasvoorstroomtijd/ gasnastroomtijd [s]	0 - 2 / 0 - 25
Pulsen [Hz]	0,25-16000
Lasprocedures	TIG (AC/DC), E-hand
Lasspanning (E) [V]	20,8-26,8
Lasspanning (TIG) [V]	10-17,2
Ontstekingstype	Hoogfrequentie
Koelingswijze	Gasgekoeld
Norm	EN 60974-1 S/CE
Beschermingssoort	IP 23
Gewicht [kg]	8,0
L x B x H [mm]	410 x 150 x 240
Art.nr.	1000 152 961
EUR	2385,00
CS	SX11



Toebehoren	Art.nr.	VE	EUR	CS
SET bestaande uit: TIG-lasbrander ABITIG GRIP 26 - 4 m, massakabel 200 A 5 m - D.25 mm ² KS 50, gasslang 2 m, reduceerventiel Argon / CO ₂ - 200 bar met ventiel, TIG-toebehoren-set 4-delig	1000 153 101	1	395,00	SK10

Toebehoren	Art.nr.	VE	EUR	CS
Branderhouder met magneet	1000 152 131	1	23,95	SU02
Wolfraamelektrode groen 1,6 x 175 mm	1000 152 624	10	2,50 ¹⁾	SH05
Wolfraamelektrode groen 2,4 x 175 mm	1000 152 625	10	5,25 ¹⁾	SH05
Wolfraamelektrode groen 3,2 x 175 mm	1000 152 626	10	8,95 ¹⁾	SH05
Massakabel, 5 m	1000 152 661	1	54,95	SX03
Reduceerventiel BaseControl Argon / CO₂	1201 711 715	1	94,95	SH02
TIG-lasstaaf SG 2 1,6 x 1000 mm	1205 750 103	5	op aanv	KV00
TIG-lasstaaf SG 2 2 x 1000 mm	1205 750 104	5	op aanv	KV00
TIG-lasstaaf SG 2 2,4 x 1000 mm	1205 750 108	5	op aanv	KV00
TIG-lasstaaf SG 2 3,0 x 1000 mm	1205 750 109	5	op aanv	KV00
Veiligheidshelm voor lassers, zelfverduisterend	4000 370 221	1	89,95	YC07

¹⁾ prijs per st.





MIG/MAG-lasbrander ERGOPLUS 15

Volgens IEC 60974-7 · Flexibele en zeer robuuste coaxkabel · Ergonomische handgreep met kogelveerbuigbescherming · Hoogwaardige verwerking en lange levensduur · Bij het inzetten van impulsstroom daalt de belastbaarheid · centrale Euro-aansluiting met veercontacten

Belasting (menggas) [A]	150
Belasting (CO ₂) [A]	180
Inschakelduur ED bij max. belasting [%]	60
Draad-Ø [mm]	0,6–1,0
Gasverbruik [l/min]	8
Koelingswijze	Luchtgekoeld
Branderhals	ESG, 50° gebogen

Slangpakketlengte [m]	Art.nr.	EUR	CS
3	1000 153 310	94,95	SH01
4	1000 153 311	105,00	SH01



Stroomkop

Passend bij brander ERGOPLUS 15 · M 6 x 25 mm · Uitvoering: E-Cu

Draad-Ø [mm]	VE	Art.nr.	EUR	CS
E-Cu				
0,8	20	1000 152 067	1,55 ¹⁾	SV01
1	20	1000 152 068	1,55 ¹⁾	SV01
1,2	20	1000 152 069	1,55 ¹⁾	SV01

¹⁾ prijs per st.

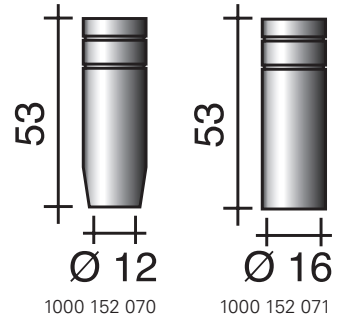
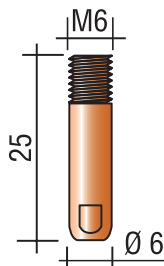

Gassproeier

Passend bij brander ERGOPLUS 15

Uitvoering	Nominale wijdte [mm]	VE	Art.nr.	EUR	CS
Conisch	12	10	1000 152 070	2,95 ¹⁾	SH01
Cilindrisch	16	10	1000 152 071	3,25 ¹⁾	SH01

¹⁾ prijs per st.



Sproeierbuis

Passend bij brander ERGOPLUS 15

Schroefdraad-Ø	Lengte [mm]	VE	Art.nr.	EUR	CS
M 6	35	10	1000 152 072	2,50 ¹⁾	SH01

¹⁾ prijs per st.



Klemveer

Passend bij brander ERGOPLUS 15

VE	Art.nr.	EUR	CS
10	1000 152 073	1,15 ¹⁾	SV01

¹⁾ prijs per st.



1000 152 059

Draadvoering

Passend bij brander ERGOPLUS 15 / 25 / 36 / 400 / 500

Draad-Ø [mm]	Slangpakketlengte [m]	Kleur	VE	Art.nr.	EUR	CS
Spiralen						
0,8–1	3	Blauw	5 +	1000 152 074	6,75	SH01
0,8–1	4	Blauw	5 +	1000 152 075	7,75	SH01
1 –1,2	3	Rood	5 +	1000 152 059	6,75	SH01
1 –1,2	4	Rood	5 +	1000 152 060	7,75	SH01

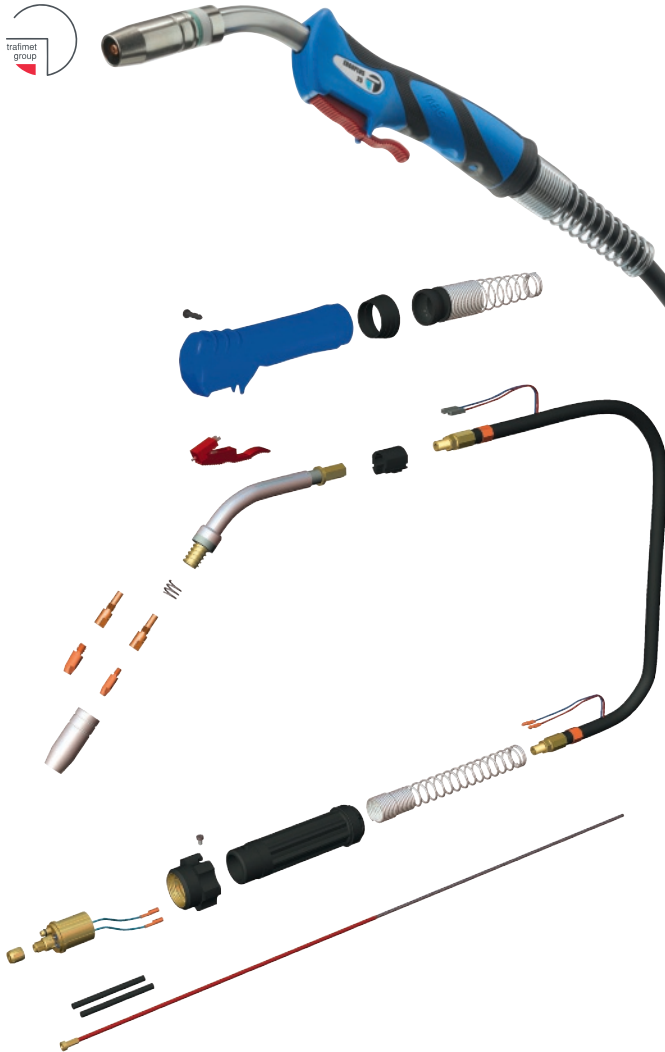

MIG/MAG-lasbrander ERGOPLUS 25

Volgens IEC 60974-7 · Flexibele en zeer robuuste coaxkabel · Ergonomische handgreep met kogelveerbuigbescherming · Hoogwaardige verwerking en lange levensduur · Bij het inzetten van impulsstroom daalt de belastbaarheid · Centrale Euro-aansluiting met veercontacten

Belasting (menggas) [A]	200
Belasting (CO ₂) [A]	230
Inschakelduur ED bij max. belasting [%]	60
Draad-Ø [mm]	0,8-1,2
Gasverbruik [l/min]	10
Koelingswijze	Luchtgekoeld
Branderhals	ESG, 50° gebogen

Slangpakketlengte [m]	Art.nr.	EUR	CS
3	1000 153 313	125,00	SH01
4	1000 153 314	135,00	SH01

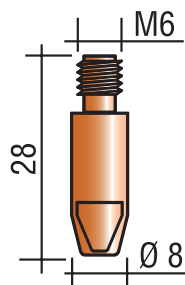

Stroomkop

Passend bij brander ERGOPLUS 25 / 36 / M 628 mm · Uitvoering: E-Cu

Draad-Ø [mm]	VE	Art.nr.	EUR	CS
0,8	20	1000 152 052	2,30 ¹⁾	SV01
1	20	1000 152 053	2,30 ¹⁾	SV01
1,2	20	1000 152 054	2,30 ¹⁾	SV01

¹⁾ prijs per st.

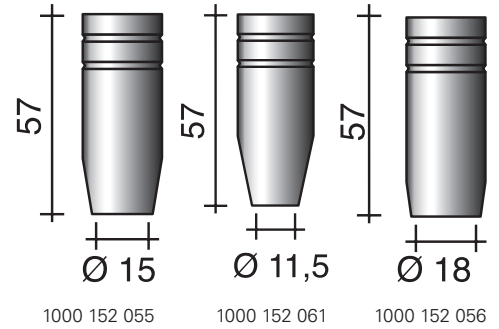

Gassproeier

Passend bij brander ERGOPLUS 25

Uitvoering	Nominale wijdte [mm]	VE	Art.nr.	EUR	CS
Conisch	15	10	1000 152 055	4,85 ¹⁾	SH01
Sterk conisch	11,5	10	1000 152 061	4,85 ¹⁾	SH01
Cilindrisch	18	10	1000 152 056	4,85 ¹⁾	SH01

¹⁾ prijs per st.

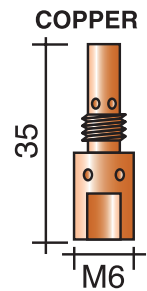

Sproeierbuis

Passend bij brander ERGOPLUS 25

Schroefdraad-Ø	Lengte [mm]	VE	Art.nr.	EUR	CS
M 6	35	10	1000 152 057	2,60 ¹⁾	SH01

¹⁾ prijs per st.



Klemveer

Passend bij brander ERGOPLUS 25

VE	Art.nr.	EUR	CS
10	1000 152 058	1,35 ¹⁾	SV01

¹⁾ prijs per st.



Draadvoering

Passend bij brander ERGOPLUS 15 / 25 / 36 / 400 / 500

Draad-Ø [mm]	Slangpakketlengte [m]	Kleur	VE	Art.nr.	EUR	CS
Spiralen						
0,8-1	3	Blauw	5 +	1000 152 074	6,75	SH01
0,8-1	4	Blauw	5 +	1000 152 075	7,75	SH01
1 -1,2	3	Rood	5 +	1000 152 059	6,75	SH01
1 -1,2	4	Rood	5 +	1000 152 060	7,75	SH01

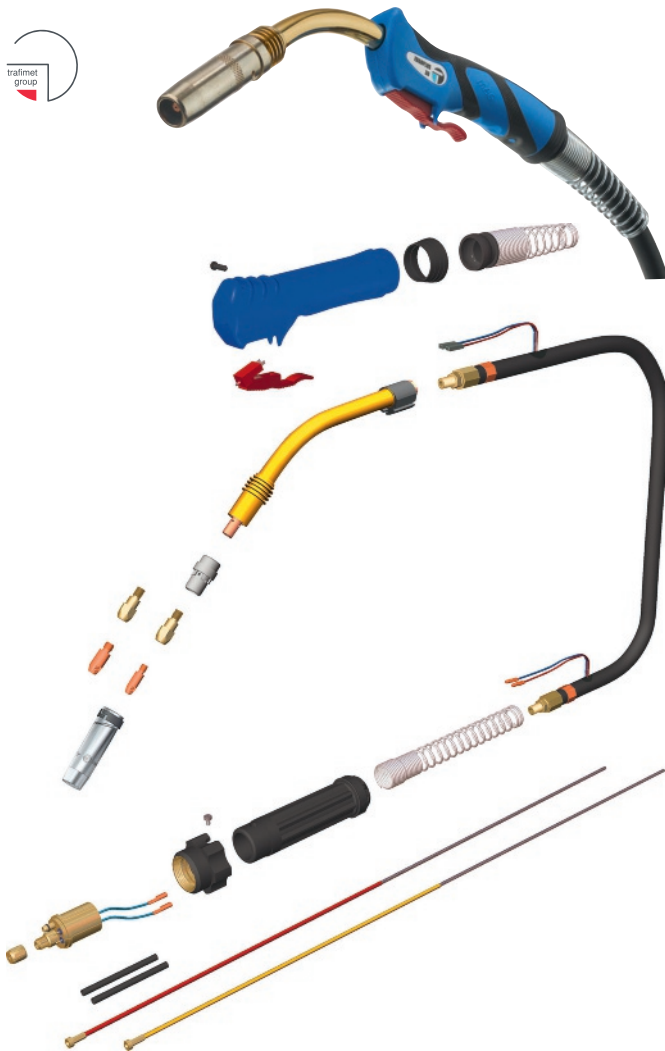

MIG/MAG-lasbrander ERGOPLUS 36

Volgens IEC 60974-7 · Flexibele en zeer robuuste coaxkabel · Ergonomische handgreep met kogelveerbuigbescherming · Hoogwaardige verwerking en lange levensduur · Bij het inzetten van impulsstroom daalt de belastbaarheid · Centrale Euro-aansluiting met veercontacten

Belasting (menggas) [A]	335
Belasting (CO ₂) [A]	350
Inschakelduur ED bij max. belasting [%]	60
Draad-Ø [mm]	1,0-1,2
Gasverbruik [l/min]	12
Koelingswijze	Luchtgekoeld
Branderhals	ESG, 50° gebogen

Slangpakketlengte [m]	Art.nr.	EUR	CS
3	1200 153 319	189,00	SH01
4	1200 153 320	205,00	SH01

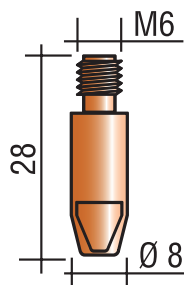

Stroomkopp

Passend bij brander ERGOPLUS 25 / 36 / M 628 mm · Uitvoering: E-Cu

Draad-Ø [mm]	VE	Art.nr.	EUR	CS
0,8	20	1000 152 052	2,30 ¹⁾	SV01
1	20	1000 152 053	2,30 ¹⁾	SV01
1,2	20	1000 152 054	2,30 ¹⁾	SV01

¹⁾ prijs per st.

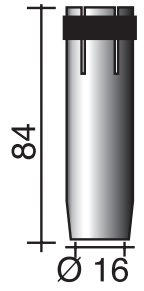

1204 750 124

Gassproeier

Passend bij brander ERGOPLUS 36

Uitvoering	Nominale wijdte [mm]	VE	Art.nr.	EUR	CS
Conisch	16	10	1204 750 124	5,95 ¹⁾	SH01

¹⁾ prijs per st.



BRASS

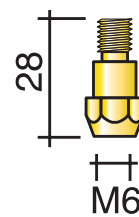

1204 750 129

BRASS

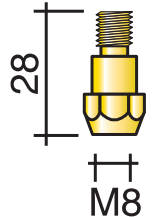

1204 750 132

Sproeierbuis

Passend bij brander ERGOPLUS 36

Schroefdraad-Ø	Lengte [mm]	VE	Art.nr.	EUR	CS
M 6	28	10	1204 750 129	2,45 ¹⁾	SH01
M 8	28	10	1204 750 132	2,50 ¹⁾	SH01

¹⁾ prijs per st.



PLASTIC

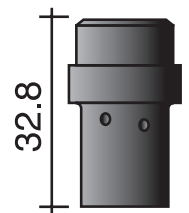

Gasverdeler

Passend bij brander ERGOPLUS 36

Uitvoering	Lengte [mm]	VE	Art.nr.	EUR	CS
Zwart	32	10	1204 750 133	1,70 ¹⁾	SH01

¹⁾ prijs per st.



1000 152 059

Draadvoering

Passend bij brander ERGOPLUS 15 / 25 / 36 / 400 / 500

Draad-Ø [mm]	Slangpakketlengte [m]	Kleur	VE	Art.nr.	EUR	CS
Spiralen						
0,8-1	3	Blauw	5 +	1000 152 074	6,75	SH01
0,8-1	4	Blauw	5 +	1000 152 075	7,75	SH01
1 -1,2	3	Rood	5 +	1000 152 059	6,75	SH01
1 -1,2	4	Rood	5 +	1000 152 060	7,75	SH01

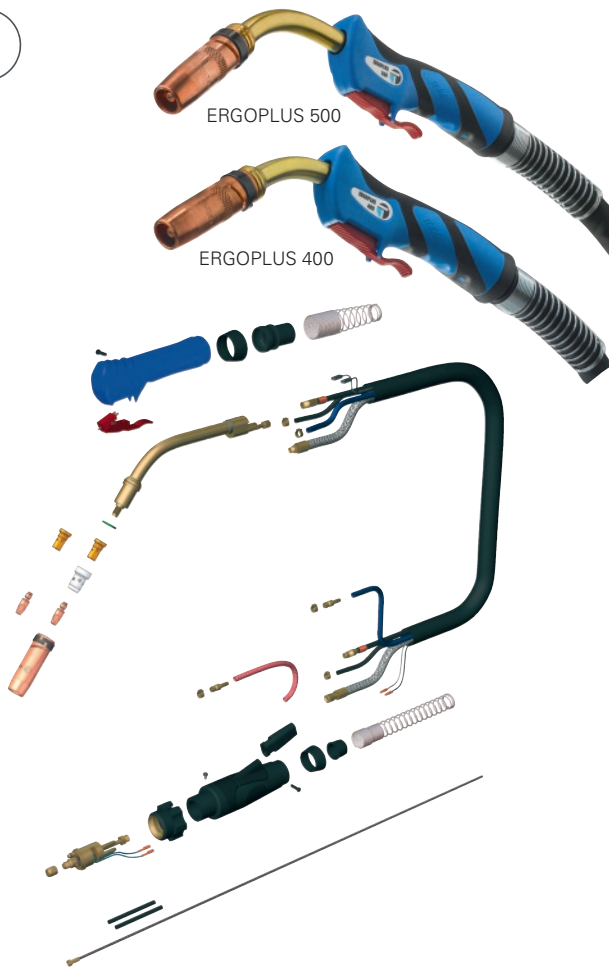

ERGOPLUS 500

ERGOPLUS 400

MIG/MAG-lasbrander ERGOPLUS 400 / ERGOPLUS 500

Volgens IEC 60974-7 · Flexibele en robuuste stroomwaterkabel · Ergonomische handgreep met kogelveerbuigbescherming · Hoogwaardige verwerking en lange levensduur · Bij het inzetten van impulsstroom daalt de belastbaarheid · Centrale Euro-aansluiting met veercontacten

Model	ERGOPLUS 400	ERGOPLUS 500
Belasting (menggas) [A]	350	450
Belasting (CO ₂) [A]	400	500
Inschakelduur ED bij max. belasting [%]	100	100
Draad-Ø [mm]	1,0-1,2	1,0-1,2
Gasverbruik [l/min]	14	14
Koelingswijze	Vloeistofgekoeld	Vloeistofgekoeld
Branderhals	ESW, 50° gebogen	ESW, 50° gebogen

Model	Slangpakketlengte [m]	Art.nr.	EUR	CS
ERGOPLUS 400	3	1000 153 325	255,00	SH01
ERGOPLUS 500	3	1000 153 328	285,00	SH01

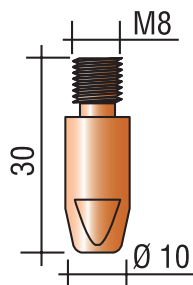

Stroomkop

Passend bij brander ERGOPLUS 400 / 500 · M 830 mm · Uitvoering: E-Cu

Draad-Ø [mm]	VE	Art.nr.	EUR	CS
0,8	20	1000 152 082	2,85 ¹⁾	SV01
1	20	1000 152 083	2,85 ¹⁾	SV01
1,2	20	1000 152 084	2,85 ¹⁾	SV01
1,4	20	1000 152 092	2,85 ¹⁾	SV01
1,6	20	1000 152 093	2,85 ¹⁾	SV01

¹⁾ prijs per st.

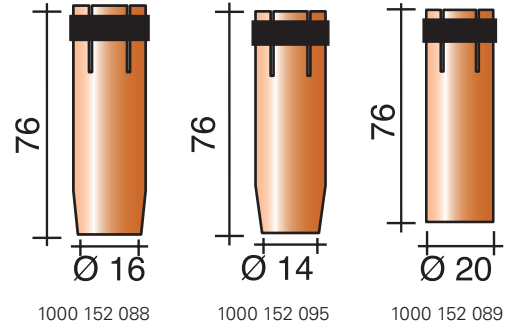

Gassproeier

Passend bij brander ERGOPLUS 400 / 500

Uitvoering	Nominale wijdte [mm]	VE	Art.nr.	EUR	CS
Conisch	16	10	1000 152 088	5,75 ¹⁾	SH01
Sterk conisch	14	10	1000 152 095	6,75 ¹⁾	SH01
Cilindrisch	20	10	1000 152 089	6,75 ¹⁾	SH01

¹⁾ prijs per st.



BRASS

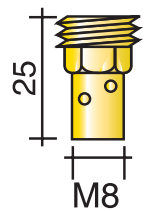

Sproeierbuis

Passend bij brander ERGOPLUS 400 / 500

Schroefdraad-Ø	Lengte [mm]	VE	Art.nr.	EUR	CS
M 8	25	10	1000 152 090	3,00 ¹⁾	SH01

¹⁾ prijs per st.



PLASTIC

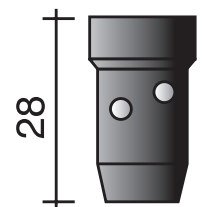

Gasverdeler

Passend bij brander ERGOPLUS 400 / 500

Uitvoering	Lengte [mm]	VE	Art.nr.	EUR	CS
Zwart	28	10	1000 152 094	1,65 ¹⁾	SH01

¹⁾ prijs per st.



Draadvoering

Passend bij brander ERGOPLUS 15 / 25 / 36 / 400 / 500

Draad-Ø [mm]	Slangpakketlengte [m]	Kleur	VE	Art.nr.	EUR	CS
Spiralen						
0,8-1	3	Blauw	5 +	1000 152 074	6,75	SH01
0,8-1	4	Blauw	5 +	1000 152 075	7,75	SH01
1 -1,2	3	Rood	5 +	1000 152 059	6,75	SH01
1 -1,2	4	Rood	5 +	1000 152 060	7,75	SH01



TIG-lasbrander ERGOTIG SR 17

Met ERGOTIG-greep · Wipchakelaar met 2 micro-schakelaars · Geschikt voor hoogspanning tot 10 kV · Draaibare knikbescherming · Zeer flexibel slangenpakket door rubberen slangen · Machineaansluitingen in alle varianten leverbaar · Optioneel met potentiometer (10K ohm) · Spanningsklasse L conform EN 50078 · Stuurleiding met afscherming · Aansluiting Merkle TCG · **Optioneel:** Slangenpakket in leren uitvoering in het bereik van de handgreep

Belasting (ac) [A]	125	125
Model	ERGOTIG SR 17	-
Belasting (dc) [A]	140	140
Inschakelduur ED [%]	60	60
Wolframelektrode-Ø [mm]	0,5-2,4	0,5-2,4
Gasverbruik [l/min]	5-12	5-12
Koelingswijze	Luchtgekoeld	Luchtgekoeld

Model	Slangpakketlengte [m]	Art.nr.	EUR	CS
ERGOTIG SR 17	4	1200 153 361	265,00	SH01
-	8	1200 153 362	295,00	SH01



Isolatie

Toebehoren voor brander ERGOTIG SR 17

Uitvoering	VE	Art.nr.	EUR	CS
Standaard	10	1204 750 273	3,20 ¹⁾	SV01

¹⁾ prijs per st.

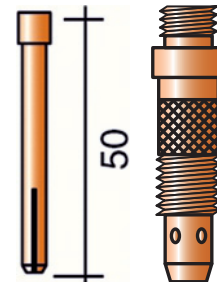

Spanhulsbehuizing

Passend bij brander ERGOTIG SR 17

Ø [mm]	Lengte [mm]	VE	Art.nr.	EUR	CS
1,6	47	10	1000 152 106	4,10 ¹⁾	SV01
2,4	47	10	1000 152 107	4,10 ¹⁾	SV01
3,2	47	10	1204 750 204	4,10 ¹⁾	SV01

¹⁾ prijs per st.

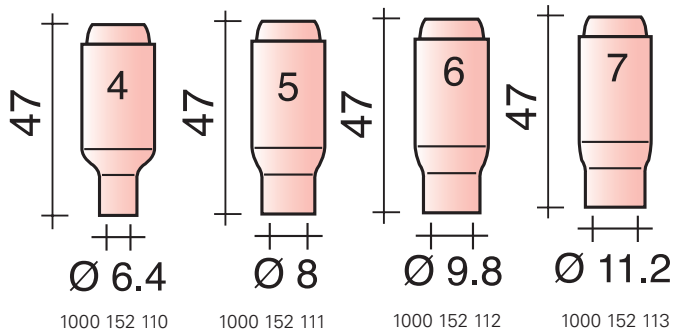
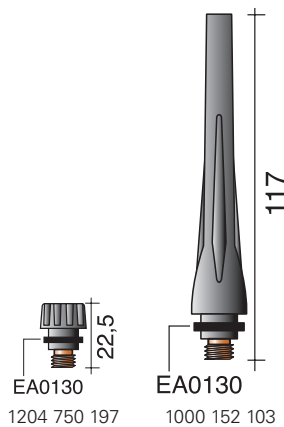

Branderdop

Passend bij brander ERGOTIG SR 17

Uitvoering	VE	Art.nr.	EUR	CS
Kort	10	1204 750 197	3,70 ¹⁾	SV01
Lang	10	1000 152 103	4,90 ¹⁾	SV01

¹⁾ prijs per st.

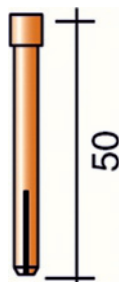

Spanhuls

Passend bij brander ERGOTIG SR 17

Ø [mm]	Lengte [mm]	VE	Art.nr.	EUR	CS
1,6	50	10	1000 152 117	2,75 ¹⁾	SV01
2,4	50	10	1000 152 118	2,75 ¹⁾	SV01
3,2	50	10	1204 750 186	2,75 ¹⁾	SV01

¹⁾ prijs per st.

Keramische gassproeikop

Passend bij brander ERGOTIG SR 17

Ø [mm]	Lengte [mm]	VE	Art.nr.	EUR	CS
6,4	47	10	1000 152 110	2,20 ¹⁾	SV01
8	47	10	1000 152 111	2,20 ¹⁾	SV01
9,8	47	10	1000 152 112	2,20 ¹⁾	SV01
11,2	47	10	1000 152 113	2,20 ¹⁾	SV01

¹⁾ prijs per st.



Wolframelektroden-slijpmachine Turbolino

Lichte en compacte constructie · Compleet gekapseld apparaat, zodat slijpstoffen niet worden ingeademd of in de omgeving kunnen komen · Incl. afzuigaansluiting voor de aansluiting op afzuiginstallaties

Model	Turbolino Type 1624
Nominaal opnamevermogen [W]	130
Netspanning	230 V / 50/60 Hz
Toerental [min ⁻¹]	35000
Diamantschijf-Ø [mm]	40
Elektroden-Ø [mm]	1,6 + 2,4
Schuurhoek [°]	30
Art.nr.	1206 760 262
EUR	469,00
CS	SX13

Toebehoren	Art.nr.	EUR	CS
Diamantschijf 40 mm	1206 760 264	77,95	SX13

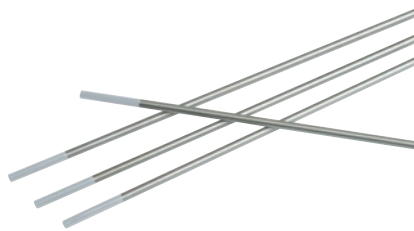

Wolframelektrode WC 20

2 % cerioxide · Conform EN 6848 · Stralingsvrij · Universele elektrode · Niet radioactief · Lengte: 175 mm

In kunststofbox

Ø [mm]	Kleur	VE	Art.nr.	EUR	CS
1,6	Grijs	10	1000 152 630	2,50 ¹⁾	SH05
2,4	Grijs	10	1000 152 631	5,25 ¹⁾	SH05
3,2	Grijs	10	1000 152 632	8,95 ¹⁾	SH05

¹⁾ prijs per st.

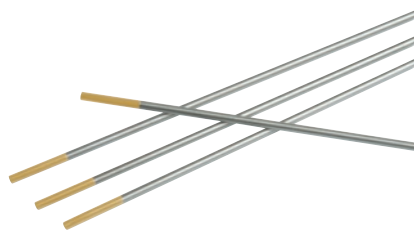

Wolframelektrode WL 15

1,5 % lanthanoxide · Conform EN 6848 · 100 % stralingsvrij · Geen risico door radioactieve straling · Vooral geschikt voor geautomatiseerd lassen · Lengte: 175 mm

In kunststofbox

Ø [mm]	Kleur	VE	Art.nr.	EUR	CS
1,6	Goud	10	1000 152 635	2,75 ¹⁾	SH05
2,4	Goud	10	1000 152 636	5,50 ¹⁾	SH05
3,2	Goud	10	1000 152 637	9,50 ¹⁾	SH05

¹⁾ prijs per st.

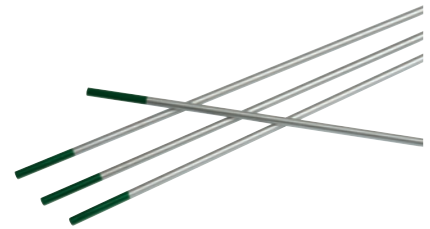

Wolframelektrode WP

Zuiver wolfram · Conform EN 6848 · Hoofdtoepassing: Wisselstroomlassen van aluminium · Lengte: 175 mm

In kunststofbox

Ø [mm]	Kleur	VE	Art.nr.	EUR	CS
1,6	Groen	10	1000 152 624	2,50 ¹⁾	SH05
2,4	Groen	10	1000 152 625	5,25 ¹⁾	SH05
3,2	Groen	10	1000 152 626	8,95 ¹⁾	SH05

¹⁾ prijs per st.



NIEUW

Wolframelektrode LYMOX

2 % zeldzame aardes · Toepasbaar voor gelijkstroom werking (DC), wisselstroom werking (AC), geautomatiseerd lassen en handmatig lassen · Centrische lengteafwerking van 28° Made in Germany · Geen gezondheidsrisico door afzien van radioactief thorium · Lange levensduur en ontsteking · Lengte: 175 mm

In kunststofbox

Ø [mm]	Kleur	VE	Art.nr.	EUR	CS
1,6	Roze	10	1000 152 600	4,75 ¹⁾	SH05
2,4	Roze	10	1000 152 601	7,75 ¹⁾	SH05
3,2	Roze	10	1000 152 602	13,25 ¹⁾	SH05

¹⁾ prijs per st.



NIEUW

Wolframelektrode LYMOX LUX®

4 % oxidegehalte · Toepasbaar voor gelijkstroom werking (DC), wisselstroom werking (AC), geautomatiseerd lassen en handmatig lassen · Diamant geslepen van 28° Made in Germany · Geen gezondheidsrisico door afzien van radioactief thorium · Lange levensduur en ontsteking · Lengte: 175 mm

In kunststofbox

Ø [mm]	Kleur	VE	Art.nr.	EUR	CS
1,6	Roze-grijs	10	1000 152 670	6,25 ¹⁾	SH05
2,4	Roze-grijs	10	1000 152 671	9,95 ¹⁾	SH05
3,2	Roze-grijs	10	1000 152 672	16,95 ¹⁾	SH05

¹⁾ prijs per st.



Reduceerventiel BaseControl

Conform **DIN EN ISO 2503** · Aansluiting conform **DIN 477** · 1-traps · Kleine bouwvorm · Afsluitklep voor kortstondige bedrijfsonderbreking

Gassoort	Argon / CO ₂
Ingangsdruk [bar]	200
Doorstromingsvermogen max. [l/min]	24
Fles aansluiting	W 21,8 x 1/14" RH
Uitgangsaansluiting	G 1/4" RH
Art.nr.	1201 711 715
EUR	94,95
CS	SH02



Reduceerventiel ProControl

Conform **DIN EN ISO 2503** · Aansluiting conform **DIN 477** · 1-traps · Volledig omhulde beschermdop manometer · Afsluitklep voor kortstondige bedrijfsonderbreking · Verhoogde bescherming tegen vochtigheid · Veiligheidsventiel

Gebruiksaanwijzing via QR-code scanbaar

Gassoort	Argon / CO ₂
Ingangsdruk [bar]	200
Doorstromingsvermogen max. [l/min]	30
Fles aansluiting	W 21,8 x 1/14" RH
Uitgangsaansluiting	G 1/4" RH
Art.nr.	1000 153 500
EUR	115,00
CS	SH02



Reduceerventiel ProControl® Flowmeter

Conform **DIN EN ISO 2503** · Aansluiting conform **DIN 477** · 1-traps · Volledig omhulde beschermdop manometer · Afsluitklep voor kortstondige bedrijfsonderbreking · Verhoogde bescherming tegen vochtigheid · Veiligheidsventiel

Gebruiksaanwijzing via QR-code scanbaar

Gassoort	Argon / CO ₂	Argon / CO ₂
Ingangsdruk [bar]	200	200
Doorstromingsvermogen max. [l/min]	30	16
Fles aansluiting	W 21,8 x 1/14" RH	W 21,8 x 1/14" RH
Uitgangsaansluiting	G 1/4" RH	G 1/4" RH
Art.nr.	1000 153 510	1000 153 511
EUR	179,00	179,00
CS	SH02	SK03





A LINCOLN ELECTRIC COMPANY



Beschermgasregelaar 651-30FLAR

Meertraps reduceerventiel met ingebouwde gasspaarinrichting en flowmeter · Robuuste en compacte behuizing · Exacte regeling van de volumestroom, bespaart tot 50 % beschermgas · Verbeterd de kwaliteit van de lasnaad

Gassoort	Argon / CO ₂
Ingangsdruk [bar]	200
Fleesaansluiting	W21,8 x 1/14" RH
Uitgangsaansluiting	G 1/4" RH
Doorstromingsvermogen max. [l/min]	34
Art.nr.	1000 152 205
EUR	185,00
CS	SX10



A LINCOLN ELECTRIC COMPANY



Beschermgasregelaar 651-30FLAR-TWIN

Meertraps reduceerventiel met ingebouwde gasspaarinrichting en dubbele flowmeter · Robuuste en compacte behuizing · Exacte regeling van de volumestroom, bespaart tot 50 % beschermgas · Verbeterd de kwaliteit van de lasnaad

Gassoort	Argon / CO ₂
Ingangsdruk [bar]	200
Fleesaansluiting	W21,8 x 1/14" RH
Uitgangsaansluiting	G 1/4" RH
Doorstromingsvermogen max. [l/min]	34
Art.nr.	1000 152 206
EUR	279,00
CS	SX10

Beschermdop manometer

Ø 63 mm

Kleur	VE	Art.nr.	EUR	CS
Grijs	10	1000 153 137	1,55	SU02



A LINCOLN ELECTRIC COMPANY



Reduceerventiel 801

Met flowmeter · Reduceerventiel voor een gastoevoer · Verchroomde behuizing · Oliepeilstokbuis van polycarbonaat voor hoge resistentie en goede 360° zichtbaarheid · Af fabriek ingestelde uitgangsdruk door 3,5 bar · Naaldkleppen met zachte klepzitting voor de hoogste nauwkeurigheid · 7 jaar garantie (beperkt) · Geproduceerd door Harris in de EU conform ISO 2503

Gassoort	Argon / CO ₂
Ingangsdruk [bar]	200
Doorstromingsvermogen max. [l/min]	30
Fleesaansluiting	W 21,8 x 1/14" RH
Uitgangsaansluiting	G 1/4" RH
Art.nr.	1000 152 207
EUR	225,00
CS	SU04



A LINCOLN ELECTRIC COMPANY



Reduceerventiel 821

Met dubbele flowmeter · Reduceerventiel voor twee gastoevoerers met afzonderlijke controle van het gasdebiet · Verchroomde behuizing · Oliepeilstokbuis van polycarbonaat voor hoge resistentie en goede 360° zichtbaarheid · Af fabriek ingestelde uitgangsdruk door 3,5 bar · Naaldkleppen met zachte klepzitting voor de hoogste nauwkeurigheid · Ingang achter · 7 jaar garantie (beperkt) · Geproduceerd door Harris in de EU conform ISO 2503

Gassoort	Argon / CO ₂
Ingangsdruk [bar]	200
Doorstromingsvermogen max. [l/min]	30
Fleesaansluiting	W 21,8 x 1/14" RH
Uitgangsaansluiting	G 1/4" RH
Art.nr.	1000 152 208
EUR	285,00
CS	SU04



7



Elektrodenhouder, gelast Modell KURT HAUFE®

Bestaande uit elektrodenhouder model KURT HAUFE® en rubber ommantelde koperkabel H01N2-D · Laskabelstekker volgens dwarsdoorsnede · Made in Germany
Andere kabellengtes op aanvraag leverbaar

Stroomsterkte [A]	Kabel-Ø [mm²]	Doorn-Ø [mm]	Stekker	Kabellengte [m]	Art.nr.	EUR	CS
200	16	9	KS 25	4	1000 152 640	32,95	SX06
200	16	9	KS 25	5	1000 152 641	39,95	SX06
200	25	9	KS 25	4	1000 152 642	39,95	SX06
200	25	9	KS 25	5	1000 152 643	45,95	SX06
300	35	13	KS 50	4	1000 152 644	55,95	SX06
300	35	13	KS 50	5	1000 152 645	62,95	SX06



Massakabel geconfectioneerd

Bestaande uit rubber-ommantelde koperkabel H01N2-D · Met laskabelstekker origineel GIFAS · Aardklem

Stroomsterkte [A]	Kabel-Ø [mm²]	Doorn-Ø [mm]	Stekker	Kabellengte [m]	Art.nr.	EUR	CS
200	16	9	KS 25	4	1000 152 651	29,95	SX03
200	16	9	KS 25	5	1000 152 654	35,95	SX03
200	25	9	KS 25	4	1000 152 652	42,95	SX03
200	25	9	KS 25	5	1000 152 655	49,95	SX03
200	25	13	KS 50	4	1000 152 660	43,95	SX03
200	25	13	KS 50	5	1000 152 661	54,95	SX03
300	35	13	KS 50	4	1000 152 653	61,95	SX03
400	35	13	KS 50	5	1000 152 656	75,95	SX03
400	50	13	KS 50	4	1000 152 657	84,95	SX03
400	50	13	KS 50	5	1000 152 658	99,95	SX03
600	50	13	KS 70	5	1000 152 659	109,00	SX03



Elektrodenhouder, gelast

Uit PVC-ommantelde koperkabel · Met kabelstekker · Elektrodenhouder

Stroomsterkte [A]	Kabel-Ø [mm²]	Doorn-Ø [mm]	Stekker	Kabellengte [m]	Art.nr.	EUR	CS
200	16	9	KS 25	5	1000 152 540	35,95	SX03
300	25	9	KS 25	5	1000 152 541	52,95	SX03
300	25	13	KS 50	5	1000 152 542	55,95	SX03
300	35	13	KS 50	5	1000 152 543	69,95	SX03
400	50	13	KS 50	5	1000 152 544	91,95	SX03



Massakabel geconfectioneerd

Bestaande uit rubber-ommantelde koperkabel H01N2-D · Met laskabelstekker origineel GIFAS · Laspoolklemschroef

Stroomsterkte [A]	Kabel-Ø [mm²]	Doorn-Ø [mm]	Stekker	Kabellengte [m]	Art.nr.	EUR	CS
400	50	13	KS 50	5	1000 152 664	91,95	SX03
600	70	13	KS 70	5	1000 152 665	129,00	SX03



Elektrodenhouder Modell KURT HAUFE®

Conform DIN EN 60974-11 · Type B · Made in Germany

Model	Stroomsterkte [A]	Art.nr.	EUR	CS
DE 2200	200	1000 152 590	9,95	SX06
DE 2300	300	1000 152 591	13,95	SX06
DE 2400	400	1000 152 592	14,95	SX06
DE 2500	500	1000 152 593	18,95	SX06



Elektrodenhouder Standard

Voldeet aan de ongevalpreventievoorschriften · Volledig geïsoleerd · Slag- en stootvast · Hittebestendige isolerschalen · Non-ferrometaalonderdeel · Tempergietswerk · Kabelschoenaansluiting

Stroomsterkte [A]	Art.nr.	EUR	CS
200	1000 152 505	10,25	SU02
300	1000 152 506	12,95	SU02
400	1000 152 507	16,25	SU02

Massakabel geconfectioneerd

Bestaande uit PVC-ommantelde koperkabel · Met laskabelstekker · Aardklem

Stroomsterkte [A]	Kabel-Ø [mm²]	Doorn-Ø [mm]	Stekker	Kabellengte [m]	Art.nr.	EUR	CS
300	16	9	KS 25	5	1000 152 550	32,95	SX03
300	25	9	KS 25	5	1000 152 551	49,95	SX03
300	25	13	KS 50	5	1000 152 552	49,95	SX03
400	35	13	KS 50	5	1000 152 553	69,95	SX03
600	50	13	KS 70	5	1000 152 554	91,95	SX03



Massaklem Standard

Verzinkt · Met poolverbinding

Stroomsterkte [A]	Art.nr.	EUR	CS
200	1000 152 620	4,50	SU02
300	1000 152 621	8,25	SU02
400	1000 152 515	8,75	SU02
600	1000 152 516	9,95	SU02



Branderhouder

Met magneetvoet

Geschikt voor	Art.nr.	EUR	CS
Elektrodenhouder	1000 152 129	23,95	SU02



Laspoolklemschroef

Van smeedbaar gietijzer · Met vleugelmoer · Met kabelontlasting

Stroomsterkte [A]	Span-br. [mm]	Uitslag [mm]	Art.nr.	EUR	CS
400	160	78	1000 152 520	14,75	SU02
600	168	65	1000 152 522	25,95	SU02



Branderhouder

Met magneetvoet

Geschikt voor	Art.nr.	EUR	CS
MIG/MAG brander	1000 152 130	23,95	SU02

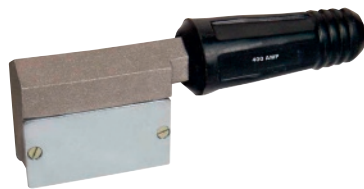

Las-houdermagneet

Sterke permanente magneet

Uitvoering	Stroomsterkte [A]	Art.nr.	EUR	CS
Rechthoekig/schuin	400	1000 152 510	21,95	SU02



Branderhouder

Met magneetvoet

Geschikt voor	Art.nr.	EUR	CS
TIG brander	1000 152 131	23,95	SU02



Massastekker

Massabus

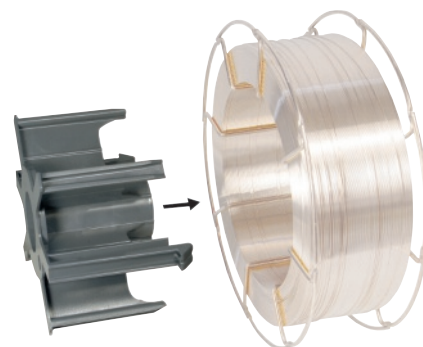

Laskabelkoppeling

Uitvoering	Type	Kabel-Ø [mm²]	VE	Art.nr.	EUR	CS
Massastekker	KS 25	16-25	5	1000 152 580	2,95	SU02
Massastekker	KS 50	35-50	5	1000 152 581	9,25	SU02
Massabus	KB 25	16-25	5	1206 760 079	2,65	SU02
Massabus	KB 50	35-50	5	1000 152 583	8,50	SU02

Korfspoeladapter

Voor beschermgas-lasdraad
Levering zonder lasdraad

Draadopname	Uitvoering	Art.nr.	EUR	CS
B-300	Standaard	1000 115 155	13,95	SU02





Speciale CO₂-tang Fix

Snel en op maat gemaakt afsnijden van de lasdraad · Tijdbesparend reinigen van het beschermgasmondstuk · Verwijderen van beschermgasmondstuk · Losmaken en vastmaken van de stroomkop

Uitvoering [mm]	Art.nr.	EUR	CS
Voor mondstuk 12-15	1000 152 584	35,95	SU02
Voor mondstuk 15-18	1000 152 585	35,95	SU02



Gas slang

Met dubbelzijd. Kartelmoer 1/4" RH en tule met O-ring-afdichting

Lengte [m]	Bedrijfsdruk [bar]	Art.nr.	EUR	CS
1,8	20	1000 152 673	12,50	SU09

Schermgasmeeetapparaat

25 l/min



Art.nr.	EUR	CS
1000 153 141	10,75	SE05

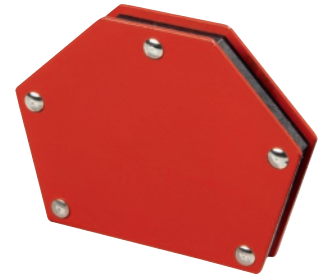

Magnetisch hoekfixeerapparaat

Voor montage- en laswerkzaamheden · Vast ingestelde hoek van 30°, 45°, 60°, 75°, 90° en 135°

Kleefkracht [kg]	Art.nr.	EUR	CS
11	1000 152 982	5,95	SU02
23	1000 152 983	9,75	SU02
34	1000 152 984	15,25	SU02

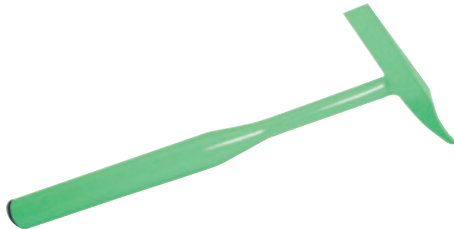

Slakkenhamer

Volledig van staal van brede ovale buis · Punten geslepen en gehard · Groen

Gewicht [g]	Art.nr.	EUR	CS
450	1000 152 500	6,50	SU02



1000 152 985



1000 152 986, 1000 152 987

Magnetisch hoekfixeerapparaat

Voor montage- en laswerkzaamheden · Vast ingestelde hoeken van 45°, 90° en 135°

Kleefkracht [kg]	Art.nr.	EUR	CS
11	1000 152 985	5,95	SU02
23	1000 152 986	9,75	SU02
34	1000 152 987	15,25	SU02



Slakkenhamer

Recht · Zwart gelakt · Steel van rond staal · Met kunststof greep

Gewicht [g]	Art.nr.	EUR	CS
440	1000 152 633	6,75	SU02

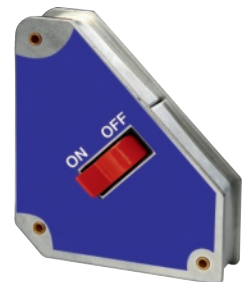

Hoekfixeerapparaat

Met schakelbaar magnetisme · Precieze afstelling en uitrichting van de werkstukken · Door de altijd mogelijke uitschakeling blijft de magneet vrij van spanen · Met boorgat, om gemakkelijk verbinden (bijvoorbeeld door middel van een schroefdraadstang) mogelijk te maken · Hoek: 45°/90°

Kleefkracht [kg]	Art.nr.	EUR	CS
31-36	1000 152 980	59,95	SU02
54-63,5	1000 152 981	89,95	SU02



Handlassspiegel

Reserve-spiegel art.nr. 10 00 152 535

Uitvoering	VE	Art.nr.	EUR	CS
Met stangenstelsel	5	1000 152 525	6,25	SU02



Magnetische lassingpiegel

Reserve-spiegel art.nr. 1000 152 535



Uitvoering	Art.nr.	EUR	CS
Met flexibele positioneringsvoorziening	1000 152 530	15,50	SU02

Reserve-spiegel

L x B x H [mm]	Geschikt voor	VE	Art.nr.	EUR	CS
80 x 70 x 1	Handlassspiegel	10	1000 152 535	2,45 ¹⁾	SU02

¹⁾ prijs per st.

Keramische smeltbadondersteuning

Op aluminiumtape 600 mm lengte · Door het eenzijdig sealen op keramiek bereikt de gebruiker enorme economische voordelen · Hij vergroot de lasvermogen en de kwaliteit van de lasverbinding

Kenmerken:

- Grondlassen in sproeilichtboog - hoge kwaliteit van de grondlaag
- Geen uitslijpen, geen voegen - diepe branding - minder verbindingfouten

Afhankelijk van de lastaak is er een groot aantal verschillende keramieke lasbadbeveiligingen:

- Cilindrische vorm met verschillende diameters
- Vlakke vorm met trapezium- of halfrond-groef
- Speciale vormen

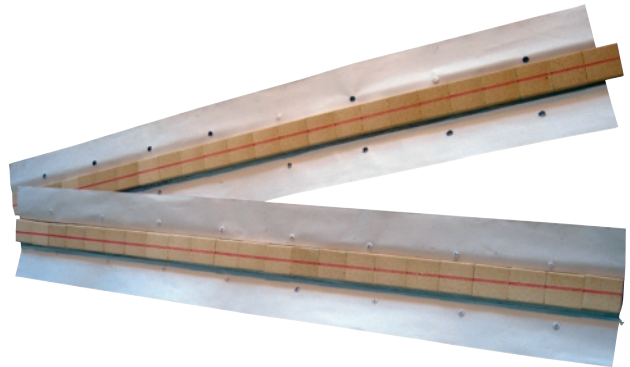

Uitvoering	D [mm]	B [mm]	B1 [mm]	h [mm]	d [mm]	Art.nr.	EUR	CS
Rond	6,3	-	-	-	-	1000 152 840	5,25	SU02
Rond	9,5	-	-	-	-	1000 152 841	5,25	SU02
Rond	12,7	-	-	-	-	1000 152 843	5,25	SU02
Halfronde groef	-	25,4	9,5	6,3	1	1000 152 846	5,25	SU02
Halfronde groef	-	25,4	11,1	6,3	1,6	1000 152 847	5,25	SU02
Trapeziumgleuf	-	25,4	11,1	6,3	1,6	1000 152 851	5,25	SU02



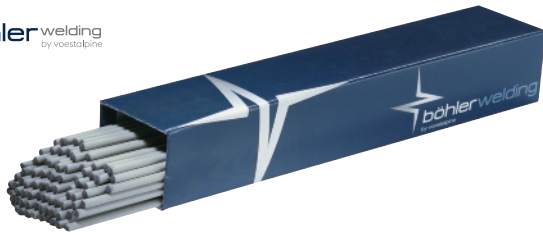

Staafelektrode Phoenix Blau

Normaanduiding:

EN ISO 2560-A: E 42 0 RC 1 1

EN ISO 2560-B: E 4313 A

AWS A5.1 / SFA-5.1: E6013

AWS A5.1M: E4313

Ongelegeerd - Rutiellose gecoat

Eigenschappen en toepassingsgebieden:

Universeel in alle posities te gebruiken · Bij hechtlassen en slechte passingen uitstekende spleetoverbrugging en ontsteking · Goed geschikt voor het lassen op roestige en productie-gecoate platen (ca. 40 m) · Uitstekende valnaadeigenschappen · Inzetbaar aan kleine transformators (42 V)

Basismaterialen:

Stalen tot een streksgrens van 420 MPa (60 ksi) S235JRG2 - S355J2 · GS-38 · GS-45 · St35 · St45 · St35.8

Drukvatstalen P235GH, P265GH, P295GH

Scheepsbouwstalen overeenkomstig toelatingsgraad 2

Fijnkorrelig bouwstaal tot P355N

Voor lassen geschikte betonstalen (geribbeld poortstaal)

ASTM A36 en A53 mt. alle · A106 Gr. A, B, C · A135 Gr. A, B · A283 Gr. A, B, C, D · A366 · A285 mt. A, B, C · A500 mt. A, B, C · A570 mt. 30, 33, 36, 40, 45 · A607 mt. 45 · A668 mt. A, B · A907 mt. 30, 33, 36, 40 · A935 mt. 45 · A936 mt. 50 · API 5 L mt. B, X42 - X52

Toelatingen: TÜV (00425), DB (10.014.86), ABS, BV, LR, DNV GL, CE

Stroomsoort = DC - / AC

Prijzen per kilogram

Ø x l [mm]	Inhoud	Gewicht [kg]	VE	Art.nr.	EUR	CS
2 x 250	400 stuks	3,4	3,4	1000 115 200	74,95 ¹⁾	SA01
2,5 x 250	275 stuks	3,5	3,5	1000 115 201	51,95 ¹⁾	SA01
2,5 x 350	275 stuks	4,9	4,9	1000 115 202	45,95 ¹⁾	SA01
3,2 x 350	160 stuks	5	5	1000 115 203	37,95 ¹⁾	SA01
4 x 350	100 stuks	4,7	4,7	1000 115 204	35,95 ¹⁾	SA01

¹⁾ prijs per kg



Staafelektrode BOEHLER FOX ETI

Normaanduiding:

EN ISO 2560-A: E 42 0 RR 1 2

EN ISO 2560-B: E 4313 A

AWS A5.1M: E4313

AWS A5.1 / SFA-5.1: E6013

Ongelegeerd - Rutielmantel

Eigenschappen en toepassingsgebieden:

Beste lasbaarheid in alle posities, met uitzondering van de valnaad · Bijzonder gladde naden, zelfoplossende slak · Geringe spatvorming en goede wisselstroomlassen · Uitstekende herontstekingseigenschappen en gemakkelijkste hantering · Hoge uittreklengtes bereikbaar · Veelzijdige inzetbaarheid in Industrie en ambacht

Basismaterialen:

Stalen tot een streksgrens van 420 MPa (60 ksi)

S235JR-S355JR, S235JO-S355JO, P195TR1-P265TR1, P195GH-P265GH, L245NB-L360NB, L245MB-L360MB, L415NB, L415MB, Scheepsbouwstalen: A, B, D

ASTM A 106, mt. A, B · A 283 mt. A, C · A 285 mt. A, B, C · A 501, mt. B · A 573, mt. 58, 65, 70 · A 633, mt. A, C · A 711 mt. 1013 · API 5 L mt. B, X42, X52, X60

Toelatingen: TÜV (01097), DB (10.014.102/01), ABS, BV, DNV GL, LR, CE

Stroomsoort = + / ~

Prijzen per kilogram

Ø x l [mm]	Inhoud	Gewicht [kg]	VE	Art.nr.	EUR	CS
2,5 x 350	220 stuks	4,5	4,5	1000 115 230	45,95 ¹⁾	SA01
3,2 x 350	140 stuks	4,7	4,7	1000 115 231	39,95 ¹⁾	SA01

¹⁾ prijs per kg

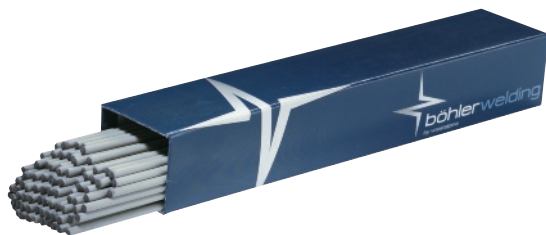

Staafelektrode BÖHLER Fox green

Normaanduiding:

EN ISO 2560-A: E 42 0 R 1 2

EN ISO 2560-B: E 4312 A

AWS A5.1 / SFA-5.1: E6012

AWS A5.1M: E4312

Ongelegeerd - Rutielmantel

Eigenschappen en toepassingsgebieden:

Staafelektrode voor de algemene container- en constructiebouw · Bijzonder geschikt voor het lassen van dunne platen in alle posities (Ø 2,0 / 2,5 mm ook in PG-positie.) · Zachte vlamboog · Geringe spatvorming · Uitstekende ontsteking en herontsteking · Goede slaklossing

Basismaterialen:

S235JRG2 - S355J2 · Voor lassen geschikte dunne plaatstalen

Toelatingen: DB (10.014.51), CE

Stroomsoort = DC (-) / AC

Prijzen per kilogram

Ø x l [mm]	Inhoud	Gewicht [kg]	VE	Art.nr.	EUR	CS
2,5 x 350	250 stuks	4,7	4,7	1000 115 213	42,95 ¹⁾	SA01
3,2 x 350	160 stuks	5	5	1000 115 214	37,95 ¹⁾	SA01

¹⁾ prijs per kg

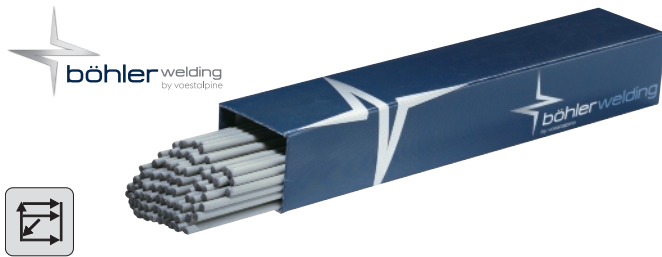

Staafelektrode Phoenix Grün T

Normaanduiding:

EN ISO 2560-A: E 42 0 RR 1 2

EN ISO 2560-B: E 4313 A

AWS A5.1 / SFA-5.1: E6013

AWS A5.1M: E4313

Ongelegeerd · Rutielmanteel

Eigenschappen en toepassingsgebieden:

Zeer geringe spatvorming · Zelflossende slak · Fijngeschubde, gladde naden met kerfvrije overgangen naar het basismateriaal · Probleemloos lassen van algemene bouwstalen · Tot en met 2,0 mm Ø ook geschikt voor stapelend lassen · Uitstekende ontstekings- en herontstekings-eigenschappen · Probleemloos met kleine transformatoren (42 V) te lassen

Basismaterialen:

Stalen tot een strekgrens van 420 MPa (60 ksi) S235JRG2 - S355J2

Drukvatstalen P235GH, P265GH, P295GH

Scheepsbouwstalen

Fijnkorrelig bouwstaal tot P355N- en M-kwaliteiten

ASTM A36 u. A53 mt. alle · A106 mt. A, B, C · A135 mt. A, B · A283 mt. A, B, C, D · A366 · A285 mt. A, B, C · A500 mt. A, B, C ·

A570 mt. 30, 33, 36, 40, 45 · A607 mt. 45 · A668 mt. A, B · A907 mt. 30,

33, 36, 40 · A935 mt. 45 · A936 mt. 50 · API 5 L mt. B, X42 - X56

Toelatingen: TÜV (00350), DB (10.014.52), ABS, BV, LR, DNV GL, CE

Stroomsoort = DC - / AC

Prijzen per kilogram

Ø x l [mm]	Inhoud	Gewicht [kg]	VE	Art.nr.	EUR	CS
2 x 250	325 stuks	3,1	3,1	1000 115 205	76,95 ¹⁾	SA01
2,5 x 250	200 stuks	3	3	1000 115 206	50,95 ¹⁾	SA01
2,5 x 350	200 stuks	4,3	4,3	1000 115 207	43,95 ¹⁾	SA01
3,2 x 350	125 stuks	4,5	4,5	1000 115 208	36,95 ¹⁾	SA01
3,2 x 450	125 stuks	5,6	5,6	1000 115 209	38,95 ¹⁾	SA01
4 x 350	80 stuks	4,4	4,4	1000 115 210	35,95 ¹⁾	SA01
4 x 450	80 stuks	5,6	5,6	1000 115 211	34,95 ¹⁾	SA01
5 x 450	50 stuks	5,3	5,3	1000 115 212	35,95 ¹⁾	SA01

¹⁾ prijs per kg



Staafelektrode Phoenix CEL 70

Normaanduiding:

EN ISO 2560-A: E 42 2 C 25

EN ISO 2560-B: E 4310 A

AWS A5.1 / SFA-5.1: E6010

AWS A5.1M: E4310

Ongelegeerd · Cellulosemanteel · Lassen van pijpleidingen

Eigenschappen en toepassingsgebieden:

Staafelektrode voor verticaal lassen van ronde buisnaden (pipeline) ·

Geschikt voor hotpass, vul- en deklagen · Eveneens geschikt voor het lassen van de grondlaag ·

Hoge efficiëntie in vergelijking met stapellassen ook in combinatie met basale verticale lasnaad-elektrodes · Bijzonder geschikt voor het lassen van de grondlaag (DC -), ook in stijgende positie

Basismaterialen:

S235JR, S275JR, S235J2G3, S275J2G3, S355J2G3, P235GH, P265GH,

P355T1, P235T2- P355T2, L210NB - L390NB, L290MB - L390MB,

P235G1TH, P255G1TH L210NB-L385NB, L290MB-L385MB, P235G1TH,

P255G1TH wortel tot L555NB, L555MB

API spec. 5 L: A, B, X 42, X 46, X 52, X 56, wortel tot X 80

Toelatingen: TÜV (00247), DB (10.014.79), ABS, LR, DNV, CE

Stroomsoort = DC (+) massapool voor wortel

Prijzen per kilogram

Ø x l [mm]	Inhoud	Gewicht [kg]	VE	Art.nr.	EUR	CS
2,5 x 300	530 stuks	7,3	7,3	1000 115 218	60,95 ¹⁾	SA03
3,2 x 350	330 stuks	8,8	8,8	1000 115 219	45,95 ¹⁾	SA03
4 x 350	220 stuks	9	9	1000 115 220	42,95 ¹⁾	SA03
5 x 350	150 stuks	9,2	9,2	1000 115 221	43,95 ¹⁾	SA03

¹⁾ prijs per kg

Staafelektrode BOEHLER FOX EAS 2-A

Normaanduiding:

EN ISO 3581-A: E 19 9 L R 3 2

AWS A5.4 / SFA-5.4

Hooggelegeerd · Roestvrij · Austenitisch

Eigenschappen en toepassingsgebieden

Kerndraad gelegeerde, rutiel beklede, austenitische staafelektrode van het type E 19 9 L R / E308L-17 · Toepassing in alle industrietakken, waar soortgelijke stalen, ook met hoger koolstofgehalte, alsmede ferritische 13 % chroomstalen gelast worden · Bijzondere deklase-eigenschappen, uitstekende wisselstroomlassen en een hoge bescherming tegen scheuren bij hitte van het lasmateriaal onderscheiden dit merk · Aanzienlijke economische betekenis hebben de uitstekende positielasbaarheid en de zelfopheffende slak zonder slakkenresiduen · Max. bedrijfstemperatuur 350 °C.

Basismaterialen:

1.4301 X5CrNi18-10, 1.4306 X2CrNi18-11, 1.4307 X2CrNi18-9, 1.4311

X2CrNi18-9, 1.4312 GX10CrNi18-8, 1.4541 X6CrNiTi18-10,

1.4546 X5CrNiNb18-10, 1.4550 X6CrNiNb18-10

UNS S30400, S30403, S30453, S32100, S34700

AISI 304, 304L, 304LN, 302, 321, 347

Toelatingen: TÜV (01095), DB (30.014.15), ABS, DNV, CE, CWB

Stroomsoort = DC+ / AC

Prijzen per kilogram + de op de dag van de levering geldige legeringstoelage per kilogram

Ø x l [mm]	Inhoud	Gewicht [kg]	VE	Art.nr.	EUR	CS
2 x 300	320 stuks	3,6	3,6	1000 115 224	229,00 ¹⁾	SA02
2,5 x 350	200 stuks	4,1	4,1	1000 115 225	165,00 ¹⁾	SA02

¹⁾ prijs per kg





Staafelektrode OVERCORD

Normaanduiding:

EN ISO 2560-A: E38 0 RC 11
AWS A-5.1: E 6013

Laaggelegeerd · Omhuld met rutielcellulose

Eigenschappen en toepassingsgebieden:

Voor montage-, werkplaats- en reparatielassen in alle posities · Uitstekende valnaadlasbaarheid, betrouwbare branding · Montagewerkzaamheden kunnen met onveranderde stroomsterkte in alle posities uitgevoerd worden · Vallend gelast resulteert in een gladde, licht holronde naden · Goede spleetoverbrugging · Goede spleetoverbrugging · Geschikt voor gegrondverfde en roestige delen, relatief ongevoelig voor vervuilingen in het lasbereik · Door de krachtige en stabiele vlamboog kan OVERCORD ook gebruikt worden met verzinkte stalen · Te gebruiken met lichtnettrafo's · Als een zachtere vlamboog gewenst is moet OVERCORD Z gekozen worden

Basismaterialen:

S(P)235 - S(P)355 · GP240 · GP280

Toelatingen: TÜV / DB / ABS / BV / DNV / GL / LRS / CE

Stroomsoort = - / ~

Laspositie: PA, PB, PC, PD, PE, PF, PG

Prijzen per kilogram

Ø x l [mm]	Inhoud	Gewicht [kg]	VE	Art.nr.	EUR	CS
2 x 250	205 stuks	1,6	1,6	1000 116 500	88,95 ¹⁾	SA08
2,5 x 350	275 stuks	4,5	4,5	1000 116 501	59,95 ¹⁾	SA08
3,2 x 350	160 stuks	4,5	4,5	1000 116 502	49,95 ¹⁾	SA08
4 x 350	105 stuks	4,5	4,5	1000 116 504	47,95 ¹⁾	SA08

¹⁾ prijs per kg



Staafelektrode FINCORD

Normaanduiding:

EN ISO 2560-A: E 42 0 RR 12
AWS A-5.1: E6013

Laaggelegeerd · Dikke rutielmantel

Eigenschappen en toepassingsgebieden:

Veelzijdig inzetbare, dik rutielbeklede staafelektrode met uitstekende laseigenschappen · Eenvoudige hanteerbaarheid, daardoor ook geschikt voor onervaren lassers · Gemakkelijke ontsteking en herontsteking, opgezet lasbaar · Spatarme, overwegend zelflossende slak · Fijngeschubde en schone naden met kerfvrije overgang naar het basismateriaal · Verhoogde stroombelastbaarheid door grotere afmetingen 3,2 x 450 mm · Ook te gebruiken met lichtnettrafo's · Voor röntgendichte naden - ook in combinatie met MAG-gelaste lagen - wordt FINCORD DB aanbevolen

Basismaterialen:

S(P)235 - S(P)355 · GP240 · GP280

Toelatingen: TÜV / DB / ABS / BV / DNV / GL / LRS / CE

Stroomsoort = - / ~

Laspositie: PA, PB, PC, PD, PE, PF

Prijzen per kilogram

Ø x l [mm]	Inhoud	Gewicht [kg]	VE	Art.nr.	EUR	CS
2 x 250	170 stuks	1,5	1,5	1000 116 505	89,95 ¹⁾	SA08
2,5 x 350	210 stuks	4,2	4,2	1000 116 506	57,95 ¹⁾	SA08
3,2 x 350	125 stuks	4,3	4,3	1000 116 507	47,95 ¹⁾	SA08
3,2 x 450	118 stuks	5,7	5,7	1000 116 508	44,95 ¹⁾	SA08
4 x 450	78 stuks	5,6	5,6	1000 116 509	42,95 ¹⁾	SA08

¹⁾ prijs per kg



Staafelektrode CITOREX

Normaanduiding:

EN ISO 2560-A: E 38 2 RB 12
AWS A-5.1: E 6013

Laaggelegeerd · Rutielbasisch omhuld

Eigenschappen en toepassingsgebieden:

Met bijzondere geschiktheid voor lassen van röntgenkwaliteit van grond-, vul- en deklagen in leiding-, ketel- en containerbouw · Uitstekende spleetoverbrugging en stijgeigenschappen · Stroom sterk reduceerbaar · Zeer goede beheersbaarheid van dwangposities, daarom wordt ook in lasopleidingen vaak voor CITOREX gekozen · CITOREX is door het lage Si-gehalte zeer geschikt voor aansluitend verzinken of emaileren · Voor een fijngeschubd naadruiterlijk kan als deklaag FINCORD DB worden gebruikt

Basismaterialen:

Ongelegeerde bouwstalen S 235 - S 355 · Ketelplaten P 235 - P 355 · Buizenstalen L 210 - L 360 · Scheepsbouwstalen · Gietstaal GP 240, GP 280

Toelatingen: TÜV / DB / ABS / BV / DNV / GL / LRS / CE

Stroomsoort = - / ~

Laspositie: PA, PB, PC, PD, PE, PF

Prijzen per kilogram

Ø x l [mm]	Inhoud	Gewicht [kg]	VE	Art.nr.	EUR	CS
2,5 x 350	210 stuks	4,1	4,1	1000 116 513	58,95 ¹⁾	SA08
3,2 x 350	130 stuks	4,3	4,3	1000 116 503	48,95 ¹⁾	SA08

¹⁾ prijs per kg





Staafelektrode SPEZIAL

Normaanduiding:

EN ISO 2560-A: E 38 3 B 12 H10
AWS A-5.1: E 7016-H8

Laaggelegeerd · Basisch omhuld

Eigenschappen en toepassingsgebieden:

Soort en verdeling van de bekledingsbestanddelen in de dubbele mantel zorgen voor buitengewoon goede laseigenschappen en een opmerkelijk richtingsstabiele vlamboog · Zowel de spleetoverbrugging als de geschiktheid voor grondlassen en dwangposities zijn zeer goed · De glasachtige slak is gemakkelijk van de fijngeschubde naden te verwijderen · Uitstekende laseigenschappen en hoge koudetaaiheid tot -30 °C maken de SPEZIAL sinds tientallen jaren tot een van de meest gebruikte en beproefde elektrode in de staalbouw, maar ook bij productie en montage in industrie, ambacht en leidingbouw · Röntgendicht · Voor probleemloos wisselstroomlassen moet de minimale leegloopspanning van de stroombron 65 V bedragen

Basismaterialen:

S(P)235 - S(P)355 · GP240 · GP280 · L245 - L360

Toelatingen: TÜV / DB / ABS / BV / DNV / GL / LRS / RMRS / CE

Stroomsoort = + / ~

Laspositie: PA, PB, PC, PD, PE, PF

Prijzen per kilogram

Ø x l [mm]	Inhoud	Gewicht [kg]	VE	Art.nr.	EUR	CS
2,5 x 350	200 stuks	3,9	3,9	1000 116 510	63,95 ¹⁾	SA08
3,2 x 350	125 stuks	4,1	4,1	1000 116 511	53,95 ¹⁾	SA08
4 x 450	80 stuks	5,2	5,2	1000 116 512	49,95 ¹⁾	SA08

¹⁾ prijs per kg



Staafelektrode SUPRANOX 308L

Normaanduiding:

EN ISO 3581-A: E 19 9 L R 12
AWS A5.4: E 308L-17

Hooggelegeerd · Rutielmantel

Eigenschappen en toepassingsgebieden:

Op rutielbasis beklede staafelektrode voor soortgelijke austenitische Cr-Ni-stalen/gietstalen. Door zeer laag koolstofgehalte geschikt voor LC-stalen, maar ook voor met titanium of niobium gestabiliseerde kwaliteiten (bijvoorbeeld AISI 304L, 1.4301 of 1.4541). Zeer goede laseigenschappen met bijna spatvrije overgangen van het werkstuk en overwegend zelfoplossende slak. Goede ontsteking en herontsteking. Fijn geschaald naadruiterlijk, vlakke tot licht concave hoeklassen. De diameter 2,5 en 3,2 mm zijn geschikt voor positielassen. Onder natcorrosieve voorwaarden voor bedrijfstemperaturen tot 350 °C, ontstekingsbestendig tot 800 °C. Uitvoer 100 %. Bij wisselstroom op minimale nullastspanning 50 V letten

Basismaterialen:

1.4301 (X4CrNi18-10) · 1.4303 (X4CrNi 18-12) · 1.4306 (X2CrNi19-11) · 1.4308 (GX5CrNi19-11) · 1.4311 (X2CrNi18-10) · 1.4319 (X5CrNi17-8) · 1.4541 (X6CrNiTi18-10) · 1.4550 (X6CrNiNb18-10) · 1.4552 (GX5CrNiNb19-10)
AISI 304-304L-303-302-301 · ASTM A312 graden TP308, TP308L · ASTM A351 graden CF3, CF3A

Toelatingen: TÜV / DB / ABS / BV / DNV / GL / CE

Stroomsoort = + / ~

Laspositie: PA, PB, PC, PD, PE, PF

Prijzen per kilogram + de op de dag van de levering geldige legerings toeslag per kilogram

Ø x l [mm]	Inhoud	Gewicht [kg]	VE	Art.nr.	EUR	CS
2,5 x 300	190 stuks	3,6	3,6	1000 116 515	239,00 ¹⁾	SA09
3,2 x 350	120 stuks	4,2	4,2	1000 116 516	199,00 ¹⁾	SA09

¹⁾ prijs per kg



Staafelektrode SUPRANOX 316L

Normaanduiding:

EN ISO 3581-A: E 19 12 3 L R 12
AWS A5.4: E 316L-17

Hooggelegeerd · Rutielmantel

Eigenschappen en toepassingsgebieden:

Rutiel-beklede staafelektrode voor soortgelijke austenitische Cr-Ni-Mo-stalen/gietstalen. Door zeer laag koolstofgehalte geschikt voor LC-stalen, maar ook voor met titanium of niobium gestabiliseerde kwaliteiten (bijvoorbeeld AISI 316L, 1.4401 of 1.4571). Uitstekende deklaseigenschappen met bijna spatvrije overgangen van het werkstuk en overwegend zelfoplossende slak. Goede ontsteking en herontsteking. Fijn geschaald naadruiterlijk, holkeeladen. Onder natcorrosieve voorwaarden voor bedrijfstemperaturen tot 400 °C, ontstekingsbestendig tot 800 °C

Basismaterialen:

AISI 316 - 316L - 316LN
ASTM A312 graden TP316, TP316L
1.4401 (X4CrNiMo17-12-2) · (GX2CrNiMo18-10) · 1.4404 (X4CrNiMo17-12-2) · 1.4406 (X2CrNiMo17-11-2) · 1.4408 (GX5CrNiMo19-11) · 1.4429 (X2CrNiMo17-13-3) · 1.4435 (X2CrNiMo18-14-3) · 1.4436 (X4CrNiMo17-13-3) · 1.4571 (X6CrNiMoTi17-12-2) · 1.4580 (X6CrNiMoNb17-12-2) · 1.4581 (GX5CrNiMoNb19-11) · 1.4583 (X10CrNiMoNb18-12)
ASTM A351 graden CF3M, CF3MA



Toelatingen: TÜV / DB / ABS / BV / DNV / GL / LRS / CE / RINA

Stroomsoort = + / ~

Laspositie: PA, PB, PC, PD, PE, PF

Prijzen per kilogram + de op de dag van de levering geldige legerings toeslag per kilogram

Ø x l [mm]	Inhoud	Gewicht [kg]	VE	Art.nr.	EUR	CS
2 x 300	310 stuks	3,6	3,6	1000 116 517	365,00 ¹⁾	SA09
2,5 x 300	190 stuks	3,5	3,5	1000 116 518	285,00 ¹⁾	SA09
3,2 x 350	120 stuks	4,3	4,3	1000 116 519	235,00 ¹⁾	SA09

¹⁾ prijs per kg

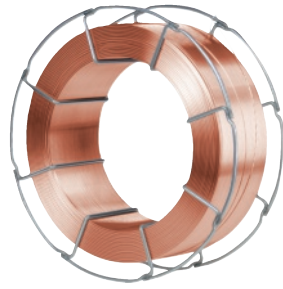

MAG lasdraad G3Si1 (SG 2)

Normaanduiding:

Materiaalnr.: 1.5125
MSG: EN ISO 14341-A: G 42 4 M G3Si1
AWS-aanduiding: ER 70S-6

Eigenschappen en toepassingsgebieden:

Lasdraad voor verbindingen van laaggelegeerde stalen in ketel-, container-, machine- en voertuigbouw

Verkoperd · In lagen gewikkeld op korfspoelen · B-300 à 15 kg

Toelatingen: TÜV, DB

Richtanalyse van de draad (%):

C: 0,10 Si: 0,85 Mn: 1,45

Ø [mm]	VE	Art.nr.	EUR	CS
0,8	15	1000 115 140 op aanv		KV00
1	15	1000 115 142 op aanv		KV00
1,2	15	1000 115 143 op aanv		KV00



MAG lasdraad G3Si1 (SG 2)

Normaanduiding:

Materiaalnr.: 1.5125
MSG: EN ISO 14341-A: G 42 4 M G3Si1
AWS-aanduiding: ER 70S-6

Eigenschappen en toepassingsgebieden:

Lasdraad voor verbindingen van laaggelegeerde stalen in ketel-, container-, machine- en voertuigbouw

Verkoperd · In lagen gewikkeld op doornspoelen · S-200 à 5 kg

Toelatingen: TÜV, DB

Ø [mm]	VE	Art.nr.	EUR	CS
0,8	5	1000 115 176 op aanv		KV00
1	5	1000 115 177 op aanv		KV00

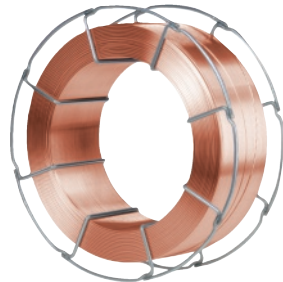

MAG lasdraad G4Si1 (SG 3)

Normaanduiding:

Materiaalnr.: 1.5130
MSG: EN ISO 14341-A: G 46 4 M G4Si1
AWS-aanduiding: ER 70S-6

Eigenschappen en toepassingsgebieden:

Lasdraad voor verbindingen van laaggelegeerde stalen in ketel-, container-, machine- en voertuigbouw

Verkoperd · In lagen gewikkeld op korfspoelen · B-300 à 15 kg

Toelatingen: TÜV, DB

Richtanalyse van de draad (%):

C: 0,08-0,13 Si: 0,80-1,20 Mn: 1,60-1,90

Ø [mm]	VE	Art.nr.	EUR	CS
0,8	15	1000 115 170 op aanv		KV00
1	15	1000 115 171 op aanv		KV00
1,2	15	1000 115 172 op aanv		KV00



Vuldraad

Normaanduiding:

EN ISO 17632-A: T 46 4 P M 1 H5 / T46 2 P C 1 H5
AWS A5.36: E71T1-M21A4-CS1-GH4
E71T1-C1A2-CS1-GH4

Eigenschappen en toepassingsgebieden:

Laaggelegeerde rutiele vuldraad met snel stollende slak · Geschikt voor laswerkzaamheden in alle posities · Spatvrij, met zeer gemakkelijk los te maken slak · Zeer goed modelleringsvermogen

Uitvoer >85 %

Op korfspoel: BS-300 à 16 kg

Basismaterialen:

St 37.0 - St 52.0
HI / HII, 17 Mn 4
StE 255 - StE 460
TÜV-identificatieblad 1000: Groep 1-ISO 20172: Groep 1.1
ISO 20172: Groep 1.2

Toelatingen: TÜV / DB

Ø [mm]	VE	Art.nr.	EUR	CS
1,2	16	1205 750 700 op aanv		KV00
1,6	16	1205 750 701 op aanv		KV00

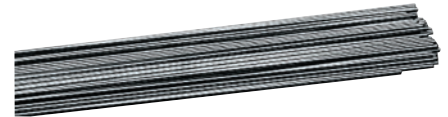

WIG-lasstaaf SG 2

Normaanduiding:

EN ISO 636-A W 38 4 W 3Si1
AWS/ASME-SFA5.18: ER 70S-6
(Materiaalnr.1.5125)

Eigenschappen en toepassingsgebieden:

Lasdraad/staaf voor verbindingen aan laaggelegeerde stalen in ketel-, container-, machine- en voertuigbouw · Laaggelegeerde TIG-staven

Basismaterialen:

St 35 - st 55, st 35.4 - st 55.4
StE255 - StE 380
HI - HII, 17Mn4, 19Mn6
GS 38 - GS 52
S235JRG2 - S355J2 P235GH P265GH P295GH
Fijnkorrelig tot S420N
TÜV-identificatieblad 1000: Groep 1-4
ISO 20172: Groep 1.1 / 1.2 / 1.3 (ReH max 420N/mm²)
ISO 20172: Groep 2.1 (ReH max 420N/mm²)
ISO 20172: Groep 3.1 (ReH max 420N/mm²)

Toelatingen: TÜV, DB

Ø [mm]	Staaf lengte [mm]	VE	Art.nr.	EUR	CS
1,6	1000	5	1205 750 103 op aanv		KV00
2	1000	5	1205 750 104 op aanv		KV00
2,4	1000	5	1205 750 108 op aanv		KV00
3	1000	5	1205 750 109 op aanv		KV00

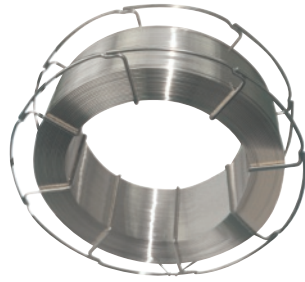

Afb. gelijk

MAG lasdraad 1.4316

Normaanduiding:
 ISO 14343-A: G/W 19 9 L Si
 ISO 14343-B: SS308LSi
 ASTM/AWS/SFA-5.9: ER308LSi
 Materiaalnr.: 1.4316

Eigenschappen en toepassingsgebieden:
 Verbindingslassen van niet roestende en hittebestendige stalen · Corrosiebestendige oplossingen

Op korfspoelen · BS-300 à 15 kg

Basismaterialen:
 1.4301, 1.4311, 1.4550, 1.4552, 1.4306, 1.4319, 1.4551, 1.4541
 TÜV-identificatieblad 1000: Groep 29
 ISO 20172: Groep 8.1 (zonder Mo)

Toelatingen: TÜV / DB

Ø [mm]	VE	Art.nr.	EUR	CS
0,8	15	1205 750 232	op aanv ¹⁾	KV00
1	15	1205 750 233	op aanv ¹⁾	KV00
1,2	15	1205 750 234	op aanv ¹⁾	KV00

¹⁾ Prijs per kg excl. toeslagen

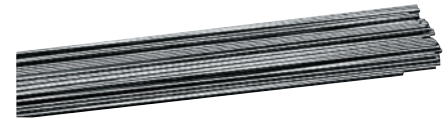

WIG-lasstaaf W-1.4316

Normaanduiding:
 ISO 14343-A: G/W 19 9 L Si
 ISO 14343-B: SS308LSi
 ASTM/AWS/SFA-5.9: ER308LSi
 Materiaalnr.: 1.4316

Eigenschappen en toepassingsgebieden:
 Verbindingslassen van niet roestende en hittebestendige stalen · Corrosiebestendige oplossingen · Hooggeleg. TIG-staven

Basismaterialen:
 1.4301, 1.4311, 1.4550, 1.4552, 1.4306, 1.4319, 1.4551, 1.4541
 TÜV-identificatieblad 1000: Groep 29
 ISO 20176: Groep 8.1 (zonder Mo)

Toelatingen: TÜV / DB

Ø [mm]	Staaflengte [mm]	VE	Art.nr.	EUR	CS
1	1000	5	1205 750 227	op aanv ¹⁾	KV00
1,6	1000	5	1205 750 228	op aanv ¹⁾	KV00
2	1000	5	1205 750 229	op aanv ¹⁾	KV00
2,4	1000	5	1205 750 230	op aanv ¹⁾	KV00
3,2	1000	5	1205 750 231	op aanv ¹⁾	KV00

¹⁾ Prijs per kg excl. toeslagen

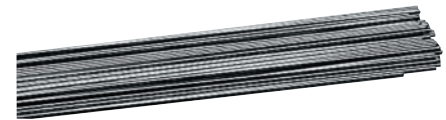

WIG-lasstaaf W-1.4430

Normaanduiding:
 ISO 14343-A: G/W 19 12 3 L Si
 ISO 14343-B: SS316LSi
 ASTM/AWS/SFA-5.9: ER316LSi
 Materiaalnr.: 1.4430

Eigenschappen en toepassingsgebieden:
 Verbindingslassen van niet roestende en hittebestendige stalen · Corrosiebestendige oplossingen · Hooggeleg. TIG-staven

Basismaterialen:
 1.4401, 1.4404, 1.4571, 1.4580, 1.4583
 TÜV-identificatieblad 1000: Groep 30
 ISO 20172: Groep 8.1

Toelatingen: TÜV / DB

Ø [mm]	Staaflengte [mm]	VE	Art.nr.	EUR	CS
1	1000	5	1205 750 245	op aanv ¹⁾	KV00
1,6	1000	5	1205 750 246	op aanv ¹⁾	KV00
2	1000	5	1205 750 247	op aanv ¹⁾	KV00
2,4	1000	5	1205 750 248	op aanv ¹⁾	KV00
3,2	1000	5	1205 750 249	op aanv ¹⁾	KV00

¹⁾ Prijs per kg excl. toeslagen

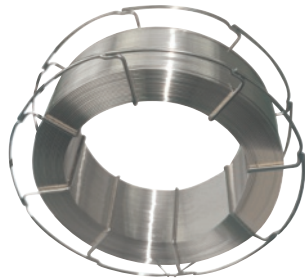

Afb. gelijk

MAG lasdraad 1.4430

Normaanduiding:
 ISO 14343-A: G/W 19 12 3 L Si
 ISO 14343-B: SS316LSi
 ASTM/AWS/SFA-5.9: ER316LSi
 Materiaalnr.: 1.4430

Eigenschappen en toepassingsgebieden:
 Verbindingslassen van niet roestende en hittebestendige stalen · Corrosiebestendige oplossingen

Op korfspoelen · BS-300 à 15 kg

Basismaterialen:
 1.4401, 1.4404, 1.4571, 1.4580, 1.4583
 TÜV-identificatieblad 1000: Groep 30
 ISO 20172: Groep 8.1

Toelatingen: TÜV / DB

Ø [mm]	VE	Art.nr.	EUR	CS
0,8	15	1205 750 250	op aanv ¹⁾	KV00
1	15	1205 750 251	op aanv ¹⁾	KV00
1,2	15	1205 750 252	op aanv ¹⁾	KV00

¹⁾ Prijs per kg excl. toeslagen



Koelmiddel HKF 15.1 POF ECO

Verlengt aantoonbaar de levensduur van lasapparaten · Gering elektrisch geleidingsvermogen · Hoge corrosiebescherming · pH-waarde: 8,0 · Biologisch afbreekbaar

Inhoud [kg]	Eigenschap	Art.nr.	EUR	CS
5	Antivries tot -15 °C	1000 152 250	28,95	SB09
10	Antivries tot -15 °C	1000 152 251	52,95	SB09
25	Antivries tot -15 °C	1000 152 252	125,00	SB09





Lasnaadreiniger CRG 500 - Set



Elektrochemisch systeem voor het **reinen en graveren** van metaaloppervlakken · Opstartkleuren en oxide van lasnaden kunnen zo zonder toepassing van giftige beitsmiddelen milieuvriendelijk worden verwijderd · Speciaal ontwikkeld voor het reinigen van TIG lasnaden hooggelegeerde stalen

Leveringsomvang:

Lasnaadreiniger, stekker voor koude apparaten, massakabel geconfectioneerd Ø 16 mm 3 m, handgripleiding geconfectioneerd SK25 Ø 10 mm 2 m, handgreep SK25 M6x1 IG + M10x1 AG, Carbon-Fix I voor penseel 40 mm, koolstofborstel M10 L 40 mm, elektrolyt reiniger speciaal 500 ml, CRG-pol-vet 20 ml, montagesleutel, container met wijde hals, neopreenhandschoenen, veiligheidsbril (transparenta II), kunststof koffer grijs

Beschermingssoort	IP 23
Netspanning	230 V / 50 Hz
Gewicht [kg]	4
Art.nr.	4000 872 600
EUR	925,00
CS	SK16

Toebehoren	Art.nr.	EUR	CS
Elektrolyt Speed 1 l	4000 872 607	23,95	SK16
Elektrolyt speciaal 1 l	4000 872 608	25,95	SK16
Elektrolyt graveer 1 l	4000 872 609	64,95	SK16
Elektrolyt polijst 1 l	4000 872 610	32,95	SK16
Elektrolyt Neutralit 1 l	4000 872 611	21,95	SK16
Reservekwast Ø 12 mm L. 40 mm	4000 872 612	22,95	SK16



Lasnaadreiniger CRG 1200 - Set



Elektrochemisch systeem voor het **reinen, graveren en polijsten** van metaaloppervlakken · Opstartkleuren en oxide van lasnaden kunnen zo zonder toepassing van giftige beitsmiddelen milieuvriendelijk worden verwijderd · Speciaal ontwikkeld voor het reinigen van TIG lasnaden hooggelegeerde stalen · 4 bedrijfsmodi · Traploze spanningsinstelling

Leveringsomvang:

Lasnaadreiniger, stekker voor koude apparaten, massakabel geconfectioneerd Ø 16 mm 3 m, handgripleiding geconfectioneerd SK25 Ø 10 mm 4 m, handgreep SK25 M6x1 IG + M10x1 AG, Carbon-Fix L voor penseel 85 mm, koolstofborstel M10 XL 85 mm, elektrolyt reiniger speciaal 500 ml, CRG-pol-vet 20 ml, montagesleutel, container met wijde hals, neopreenhandschoenen, veiligheidsbril (transparenta II), kunststof koffer grijs

Beschermingssoort	IP 23
Netspanning	230 V / 50/60 Hz
Gewicht [kg]	7
Art.nr.	4000 872 601
EUR	1649,00
CS	SK16

Toebehoren	Art.nr.	EUR	CS
Elektrolyt Speed 1 l	4000 872 607	23,95	SK16
Elektrolyt speciaal 1 l	4000 872 608	25,95	SK16
Elektrolyt graveer 1 l	4000 872 609	64,95	SK16
Elektrolyt polijst 1 l	4000 872 610	32,95	SK16
Elektrolyt Neutralit 1 l	4000 872 611	21,95	SK16
Reservekwast Ø 12 mm L. 85 mm	4000 872 613	35,95	SK16



Signeerelektrolyt-set Signier-Fix

Leveringsomvang: 90° grafietanode, vilt wit voor het graveren (10 st.), elektrolyt graveer 100 ml, handgreep, mal (rvs, roestvrij)

Inhoud [ml]	Art.nr.	EUR	CS
100	4000 872 605	219,00	SK16



Polijstelektrolyt-set Polier-Fix

Leveringsomvang: 30° grafietanode, vilt bruin voor het polijsten (10 st.), elektrolyt polijst 100 ml, koolstofborstel M10 L 40 mm (messing)

Inhoud [ml]	Art.nr.	EUR	CS
100	4000 872 606	159,00	SK16



Lasnaadreiniger Cleantech 200

Voor het reinigen van de gelaste gebieden in TIG- en MIG-methode op roestvast staal · De toepassing van de penseel (T-BRUSH) met de groene vloeistof (BRUSH IT) is geschikt voor de reiniging van grote oppervlakken · De toepassing van het wigvormige accessoire (T-CLEAN) met de gele vloeistof (CLEAN IT) is met name geschikt voor de reiniging in detail en van moeilijk bereikbare plekken · De vloeistof (NEUTRALIZE IT) moet na BRUSH IT of CLEAN IT worden gebruikt, om eventuele strepen te verwijderen en het behandelde oppervlak glans te geven · Door selectie van het te gebruiken gereedschap op het bedieningsveld worden de optimale reinigingsparameters automatisch ingesteld · Smart Auto Power Technology: Maakt een snelle verdeling van het vermogen op het te reinigen oppervlak mogelijk

Leveringsomvang: 4 m T-BRUSH geconfectioneerd, 1,8 m massakabel geconfectioneerd, T-CLEAN, 1 l BRUSH IT, 1 l CLEAN IT, doseerrreservoir (zonder inhoud), 10x reinigingsbanden, 10x klemring

Levering in een kunststof koffer



Beschermingssoort	IP 21
Netspanning	230 V / 50/60 Hz
Gewicht [kg]	15,5
Art.nr.	4000 872 480
EUR	819,00
CS	SC09

Toebehoren	Art.nr.	VE	EUR	CS
BRUSH IT, 1 l	4000 872 482	1	29,95	SC09
CLEAN IT, 1 l	4000 872 483	1	26,95	SC09
MARK IT, 1 l	4000 872 484	1	34,95	SC09
NEUTRALIZE IT, 1 l	4000 872 485	1	26,95	SC09
Reservekwast	4000 872 486	1	19,25	SC09
Markeringsband, 50 cm	4000 872 487	1	27,95	SC09
Reinigingsband	4000 872 488	5	3,90	SC09



Markeerelektrolyten-set MARKING KIT

Leveringsomvang: T-MARK, 1 l MARK IT, 50 cm markeringsband, 10x klemring

Inhoud	Art.nr.	EUR	CS
1 l fles	4000 872 481	92,95	SC09



7





Plasmasnijomvormer Cutter 25 K

Draagbare plasmasnijomvormer met max. 25 A · Ideaal voor carrosserie- en plaatwerkreparaties · Contactloze „Arc Pilot“-ontsteking · Voor generatoren geschikt en tegen overspanningen tot 400 V beveiligd

Leveringsomvang: PLASMA CUTTER 25 K, 4 m plasmabranders MT 25 K, 2 m massaklem 10 mm²

Aansluitvermogen max. [kW]	4,1
Koelingswijze	Luchtgekoeld
Netspanning	230 V / 50/60 Hz
Snijstroom bij 60% ed [A]	12
Netzekering, traag [A]	16
Snijstroom [A]	5–25
Beschermingssoort	IP21
Snijdikte	Max. snijbereik tot 8 mm staal en rvs / tot 6 mm aluminium
Ontsteking	Hoogspanning
Gewicht [kg]	17,2
L x B x H [mm]	450 x 220 x 310
Art.nr.	1000 152 750
EUR	1189,00
CS	SC01

Toebehoren	Art.nr.	VE	EUR	CS
Elektrode middel	1000 152 760	10	2,75 ¹⁾	SK04
Elektrode lang	1000 152 761	10	2,85 ¹⁾	SK04
Diffusor	1000 152 762	2	9,25 ¹⁾	SK04
Snijbrander middel Ø 0,6 mm	1000 152 763	10	2,30 ¹⁾	SK04
Snijbrander middel Ø 0,8 mm	1000 152 764	10	2,30 ¹⁾	SK04
Snijbrander middel Ø 0,9 mm	1000 152 765	10	2,30 ¹⁾	SK04
Snijbrander lang Ø 0,65 mm	1000 152 766	10	3,15 ¹⁾	SK04
Snijbrander lang Ø 0,9 mm	1000 152 767	10	3,15 ¹⁾	SK04
Beschermkap voor cutter 25K	1000 152 768	4	17,95 ¹⁾	SK04
Geleidewagen	1000 152 771	1	29,95	SK04

¹⁾ prijs per st.



Plasmasnijomvormer Cutter 30 FV

Draagbare plasmasnijomvormer met max. 30 A · Ideaal voor carrosserie- en plaatwerkreparaties · Handmatige instelling van de luchtdruk (2,5 tot 9 bar) · HF-vrije ontsteking · Ingebouwde vermogensoptimalisatie (PFC) en flexibele voltage (FV) bij 85–265 V · Met debietmeter aan de voorkant · Versterkte behuizing door antislip rubber hoekbescherming · Afneembare, schok- en temperatuurbestendige brander

Leveringsomvang: PLASMA CUTTER 30 FV, 4 m plasmabranders IPT, 40, 2 m massaklem 10 mm²

Aansluitvermogen max. [kW]	6
Koelingswijze	Luchtgekoeld
Luchtverbruik [l/min]	115
Netspanning	230 V / 50/60 Hz
Snijstroom bij 60% ed [A]	23
Netzekering, traag [A]	16
Snijstroom [A]	10–30
Beschermingssoort	IP21S
Snijdikte	Max. snijbereik tot 15 mm staal en rvs / tot 10 mm aluminium
Ontsteking	Hoogspanning
Gewicht [kg]	10,8
L x B x H [mm]	450 x 200 x 280
Art.nr.	1000 152 754
EUR	1185,00
CS	SC01

Toebehoren	Art.nr.	VE	EUR	CS
Elektrode middel	1000 152 760	10	2,75 ¹⁾	SK04
Elektrode lang	1000 152 761	10	2,85 ¹⁾	SK04
Diffusor	1000 152 762	2	9,25 ¹⁾	SK04
Snijbrander middel Ø 0,6 mm	1000 152 763	10	2,30 ¹⁾	SK04
Snijbrander middel Ø 0,8 mm	1000 152 764	10	2,30 ¹⁾	SK04
Snijbrander middel Ø 0,9 mm	1000 152 765	10	2,30 ¹⁾	SK04
Snijbrander lang Ø 0,65 mm	1000 152 766	10	3,15 ¹⁾	SK04
Snijbrander lang Ø 0,9 mm	1000 152 767	10	3,15 ¹⁾	SK04
Beschermkap voor cutter 30FV/ 45CT	1000 152 770	4	16,50 ¹⁾	SK04
Geleidewagen	1000 152 771	1	29,95	SK04

¹⁾ prijs per st.



7



Plasmasnijomvormer Cutter 35 KF

Draagbare plasmasnijomvormer met max. 35A · Met geïntegr. Compressor · Ideaal voor carrosserie- en plaatwerkreparaties · Contactloze „Arc Pilot“-ontsteking · Ingebouwde vermogensoptimalisatie (PFC) bij 165–265 V · Tegen stof beschermde elektronica · Voor generatoren geschikt en tegen overspanningen tot 400 V beveiligd

Leveringsomvang: PLASMA CUTTER 35 KF, 4 m plasmabrandert MT 35 K, 2 m massaklem 10 mm²

Aansluitvermogen max. [kW]	8
Koelingswijze	Luchtgekoeld
Netspanning	230 V / 50/60 Hz
Snijstroom bij 60% ed [A]	26
Netzekering, traag [A]	16
Snijstroom [A]	10–35
Beschermingssoort	IP21S
Snijdikte	Max. snijbereik tot 15 mm staal en rvs / tot 10 mm aluminium
Ontsteking	Hoogspanning
Gewicht [kg]	30
L x B x H [mm]	520 x 280 x 460
Art.nr.	1000 152 752
EUR	1615,00
CS	SC01

Toebehoren	Art.nr.	VE	EUR	CS
Elektrode middel	1000 152 760	10	2,75 ¹⁾	SK04
Elektrode lang	1000 152 761	10	2,85 ¹⁾	SK04
Diffusor	1000 152 762	2	9,25 ¹⁾	SK04
Snijbrander middel Ø 0,6 mm	1000 152 763	10	2,30 ¹⁾	SK04
Snijbrander middel Ø 0,8 mm	1000 152 764	10	2,30 ¹⁾	SK04
Snijbrander middel Ø 0,9 mm	1000 152 765	10	2,30 ¹⁾	SK04
Snijbrander lang Ø 0,65 mm	1000 152 766	10	3,15 ¹⁾	SK04
Snijbrander lang Ø 0,9 mm	1000 152 767	10	3,15 ¹⁾	SK04
Beschermkap voor cutter 35KF	1000 152 769	4	18,25 ¹⁾	SK04
Geleidewagen	1000 152 771	1	29,95	SK04

¹⁾ prijs per st.



Plasmasnijomvormer Cutter 45 CT

Draagbare plasmasnijomvormer met max. 45 A · Ideaal voor carrosserie- en plaatwerkreparaties · HF-vrije ontsteking · Ingebouwde vermogensoptimalisatie (PFC) en flexibele voltage (FV) bij 85–265 V · Geoptimaliseerde apparaatkoeling door een gesloten ventilatiekanaal · Versterkte behuizing door antislip rubber hoekbescherming · Afneembare, schok- en temperatuurbestendige brander · Automatiseringsinterface aanwezig (CNC) · 3 snijmodi: Rooster, roosterplaat, vergrendeling · Handmatige persluchtregeling met LED-indicatie

Leveringsomvang: PLASMA CUTTER 45 CT, 4 m plasmabrandert TPT, 40, 2 m massaklem 10 mm²

Aansluitvermogen max. [kW]	10,5
Koelingswijze	Luchtgekoeld
Luchtverbruik [l/min]	185
Netspanning	230 V / 50/60 Hz
Snijstroom bij 60% ed [A]	41
Netzekering, traag [A]	16
Snijstroom [A]	15–45
Beschermingssoort	IP 23
Snijdikte	Max. snijbereik tot 20 mm staal en rvs / tot 15 mm aluminium
Ontsteking	Hoogspanning
Gewicht [kg]	15
L x B x H [mm]	480 x 230 x 370
Art.nr.	1000 152 755
EUR	1749,00
CS	SC01

Toebehoren	Art.nr.	VE	EUR	CS
Elektrode middel	1000 152 760	10	2,75 ¹⁾	SK04
Elektrode lang	1000 152 761	10	2,85 ¹⁾	SK04
Diffusor	1000 152 762	2	9,25 ¹⁾	SK04
Snijbrander middel Ø 0,6 mm	1000 152 763	10	2,30 ¹⁾	SK04
Snijbrander middel Ø 0,8 mm	1000 152 764	10	2,30 ¹⁾	SK04
Snijbrander middel Ø 0,9 mm	1000 152 765	10	2,30 ¹⁾	SK04
Snijbrander lang Ø 0,65 mm	1000 152 766	10	3,15 ¹⁾	SK04
Snijbrander lang Ø 0,9 mm	1000 152 767	10	3,15 ¹⁾	SK04
Beschermkap voor cutter 30FV/45CT	1000 152 770	4	16,50 ¹⁾	SK04
Geleidewagen	1000 152 771	1	29,95	SK04

¹⁾ prijs per st.





Las-/snijgarnituur RHÖNA Kombi 17

Aansluitschroefdraad: M21,5 x 20 Gg

Schacht-Ø: 17 mm

Voor brandgas acetyleen

Leveringsomvang: 1 aluminium handgreep, 5 lasinzetstukken 0,5-9 mm, 1 veerhefboomsnij-inzetstuk, 4 snijbranders 10-100 mm, 1 verhittingsbrander AC, 1 geleidewagen, 1 stalen kist

Sproeiertype	Snijbereik [mm]	Art.nr.	EUR	CS
AC injector	10-100	1000 153 040	735,00	SK03



1000153042



1000153043

Handgreep

Levering zonder aansluitmoer

Naam	Uitvoering	Slangaansluiting	Art.nr.	EUR	CS
ZE	Persgietwerk-messing	Zuurstof: G 1/4" RH Brandgas: G 3/8" LH	1000 153 042	115,00	SK03
RHÖNA combinatie 17	Aluminium monoblokventiel	Zuurstof: G 1/4" RH Brandgas: G 3/8" LH	1000 153 043	149,00	SK03

Toebehoren	Art.nr.	EUR	CS
Handgreep -aansluitmoer	1000 153 045	10,95	SK03



Uitvoering handwiel

Snij-inzetstuk RHÖNA Kombi 17

Aansluitschroefdraad: M21,5 x 20 Gg · Schacht-Ø: 17 mm

Ventielbesturing	Snijbereik [mm]	Voor sproeier-type	Art.nr.	EUR	CS
Veerhefboom	3-150	AC en R	1000 153 047	239,00	SK03
Veerhefboom	3-150	AB	1000 153 048	239,00	SK03
Handwiel	3-150	AC en R	1000 153 049	239,00	SK03



Bloksnijbrandermondstuk AB

Voor acetyleen injector-snijbranderkop en snij-inzetstukken, verchromd

Snijbereik [mm]	Art.nr.	EUR	CS
3- 10	1000 153 180	35,95	SK03
10- 25	1000 153 181	35,95	SK03
25- 40	1000 153 182	35,95	SK03
40- 60	1000 153 183	35,95	SK03
60-100	1000 153 184	35,95	SK03



Snijbrandermondstuk/
verhittingsbrander

Snijbrandermondstuk/Verhittingsmondstuk RHÖNA Acetylen AC

Voor acetyleen injector-snijbranderkop voor snij-inzetstukken · Verchromd

Snijbereik [mm]	Art.nr.	EUR	CS
Snijbrander			
3- 10	1000 153 075	20,95	SK03
10- 25	1000 153 076	20,95	SK03
25- 40	1000 153 077	20,95	SK03
40- 60	1000 153 078	20,95	SK03
60-100	1000 153 079	20,95	SK03
100-200	1000 153 080	25,95	SK03
200-300	1000 153 081	25,95	SK03
Verhittingsbrander			
3-100	1000 153 082	24,95	SK03
100-300	1000 153 083	24,95	SK03



7

Lasinzetstuk RHÖNA Kombi 17

Met gehamerde lasmondstukken

Inzetgrootte	Lasbereik [mm]	Art.nr.	EUR	CS
1	0,5- 1	1000 153 053	46,95	SK03
2	1 - 2	1000 153 054	46,95	SK03
3	2 - 4	1000 153 055	46,95	SK03
4	4 - 6	1000 153 056	49,95	SK03
5	6 - 9	1000 153 057	54,95	SK03
6	9 -14	1000 153 058	60,95	SK03



Buislasinzetstuk RHÖNA Kombi 17

Buigbaar

Inzetgrootte	Lasbereik [mm]	Art.nr.	EUR	CS
2	1-2	1000 153 061	46,95	SK03
3	2-4	1000 153 062	46,95	SK03
4	4-6	1000 153 063	46,95	SK03



1000 153 003, 1000 153 004

Las-/snijgarnituur RHÖNA 2001

Aansluitschroefdraad: M27 x 1,5 mm

Schacht-Ø: 20 mm

Voor brandgas acetyleen

Leveringsomvang: 1 aluminium handgreep, 5 lasinzetstukken van 0,5–9 mm, 1 veerhefboomsnij-inzetstuk, 4 snijbranders (AC-verhittingsbrander tot 100 mm), 1 geleidewagen, 1 stalen kist

Spoeiertype	Snijbereik [mm]	Art.nr.	EUR	CS
AC injector	10–100	1000 153 003	775,00	SK03
AB injector	10–100	1000 153 004	775,00	SK03



1000 153 006

Handgreep RHÖNA 2001

Naast elkaar liggende monoblokventielen

Levering zonder aansluitmoer

Uitvoering	Slangaansluiting	Art.nr.	EUR	CS
Aluminium	Zuurstof: G 1/4" RH / Brandgas: G 3/8" LH	1000 153 006	155,00	SK03

Toebehoren	Art.nr.	EUR	CS
Handgreep -aansluitmoer	1000 153 008	11,95	SK03



1000 153 010 + 1000 153 012

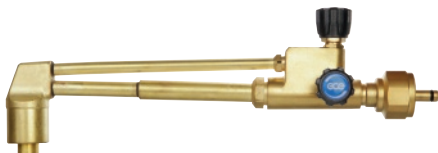

1000 153 011

Snij-inzetstuk RHÖNA 2001

Aansluitschroefdraad: M27 x 1,5 mm · Schacht-Ø: 20 mm

Ventielbesturing	Snijbereik [mm]	Voor spoeier-type	Art.nr.	EUR	CS
Veerhefboom	3–100	AC en R	1000 153 010	245,00	SK03
Handwiel	3–100	AC en R	1000 153 011	245,00	SK03
Veerhefboom	3–150	AB	1000 153 012	245,00	SK03



Bloksnijbrandermondstuk AB

Voor **acetyleen** injector-snijbranderkop en snij-inzetstukken, verchromd

Snijbereik [mm]	Art.nr.	EUR	CS
3– 10	1000 153 180	35,95	SK03
10– 25	1000 153 181	35,95	SK03
25– 40	1000 153 182	35,95	SK03
40– 60	1000 153 183	35,95	SK03
60–100	1000 153 184	35,95	SK03



Snijbrandermondstuk/
verhittingsbrander

Snijbrandermondstuk/Verhittingsmondstuk RHÖNA Acetylen AC

Voor **acetyleen** injector-snijbranderkop voor snij-inzetstukken · Verchromd

Snijbereik [mm]	Art.nr.	EUR	CS
Snijbrander			
3– 10	1000 153 075	20,95	SK03
10– 25	1000 153 076	20,95	SK03
25– 40	1000 153 077	20,95	SK03
40– 60	1000 153 078	20,95	SK03
60–100	1000 153 079	20,95	SK03
100–200	1000 153 080	25,95	SK03
200–300	1000 153 081	25,95	SK03
Verhittingsbrander			
3–100	1000 153 082	24,95	SK03
100–300	1000 153 083	24,95	SK03



Lasinzetstuk RHÖNA 2001

Met gehamerde lasmondstukken · Maat 7 en 8 incl. aansluitmoer

Aansluitschroefdraad: M27 x 1,5 mm

Schacht-Ø: 20 mm

Inzetgrootte	Lasbereik [mm]	Art.nr.	EUR	CS
1	0,5– 1	1000 153 015	54,95	SK03
2	1 – 2	1000 153 016	54,95	SK03
3	2 – 4	1000 153 017	55,95	SK03
4	4 – 6	1000 153 018	55,95	SK03
5	6 – 9	1000 153 019	60,95	SK03
6	9 –14	1000 153 020	60,95	SK03
7	14 –20	1000 153 021	89,95	SK03
8	20 –30	1000 153 022	89,95	SK03



Buislasinzetstuk RHÖNA 2001

Buigbaar
Aansluitschroefdraad: M27 x 1,5
Schacht-Ø: 20 mm

Inzetgrootte	Lasbereik [mm]	Art.nr.	EUR	CS
2	1-2	1000 153 025	55,95	SK03
3	2-4	1000 153 026	55,95	SK03
4	4-6	1000 153 027	55,95	SK03



Autogeen-lasdraad O I

Conform DIN EN 12536 · Verkoperd · Pakket van 25 kg

Normaanduiding:
Materiaalnr. 1.0324

Eigenschappen en toepassingsgebieden:
Voor verbindinglassen aan buizen en metalen platen · Dunvloeibaar smeltbad

Basismaterialen:
S235JR, S235JO, S235G2T-S255GT, P235GH, P265GH

Ø [mm]	Staaflengte [mm]	VE	Art.nr.	EUR	CS
1,6	1000	25	1000 115 102	539,00 ¹⁾	SK02
2	1000	25	1000 115 103	515,00 ¹⁾	SK02
3	1000	25	1000 115 105	499,00 ¹⁾	SK02
4	1000	25	1000 115 107	495,00 ¹⁾	SK02
5	1000	25	1000 115 109	495,00 ¹⁾	SK02

¹⁾ prijs per 100 kg



1000 153 030- 1000 153 031

Stooklans breed RHÖNA 2001 NEF/B

Verhittingsbrander wordt gebruikt om gehele oppervlakte te verhitten Acetyleen

Inzetgrootte	Lengte [mm]	Art.nr.	EUR	CS
6	400	1000 153 031	89,95	SK03
6A	400	1000 153 032	115,00	SK03



Autogeen-lasdraad O III

Conform DIN EN 12536 · Verkoperd · Pakket van 25 kg

Normaanduiding:
Materiaalnr. 1.6215

Eigenschappen en toepassingsgebieden:
Zeer goed geschikt voor verbindinglassen waar hoge eisen aan worden gesteld · Aanbevolen voor dichtlassen · Taai-vloeibaar smeltbad

Basismaterialen:
S 235G2T-S255GT, S235JO-S275JO, P235G1TH, P255G1TH, P235GH, P265GH, P285NH, P295GH

Ø [mm]	Staaflengte [mm]	VE	Art.nr.	EUR	CS
2	1000	25	1000 115 120	649,00 ¹⁾	SK02
3	1000	25	1000 115 121	609,00 ¹⁾	SK02

¹⁾ prijs per 100 kg



7



Snijbranderkop X511

Ingangsaansluiting brander 1/4" en 3/8"

Branderkop [°]	Lengte [mm]	Gassoort	Gewicht [kg]	Art.nr.	EUR	CS
90	470	Acetyleen/propana/ aardgas	1,55	1000 153 068	495,00	SD04
75	855	Acetyleen/propana/ aardgas	2,05	1000 153 069	639,00	SD04
75	1155	Acetyleen/propana/ aardgas	2,40	1000 153 070	745,00	SD04
75	470	Acetyleen/propana/ aardgas	1,55	1000 153 067	495,00	SD04

Toebehoren	Art.nr.	EUR	CS
Mondstukmoer voor X511	1000 153 084	60,95	SH02

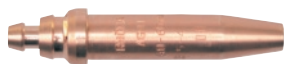

Snijbrandermondstuk RHÖNA AGN

Acetyleen · Eendelig · Voor gasmengende snijbranderkop X511 · Alsmede voor gasmengende snij-inzetstukken · Onverchroomd

Snijbereik [mm]	Art.nr.	EUR	CS
3- 10	1000 153 190	39,95	SH02
10- 25	1000 153 191	39,95	SH02
25- 40	1000 153 192	39,95	SH02
40- 60	1000 153 193	39,95	SH02
60-100	1000 153 194	39,95	SH02
100-200	1000 153 195	39,95	SH02

Snijbrandermondstuk RHÖNA PNME

Propana, aardgas · Tweedelig · Voor gasmengende snijbranderkop X511 · Alsmede voor gasmengende snij-inzetstukken · Onverchroomd

Snijbereik [mm]	Art.nr.	EUR	CS
3- 10	1000 153 228	40,95	SH02
10- 25	1000 153 229	40,95	SH02
25- 40	1000 153 230	40,95	SH02
40- 60	1000 153 231	40,95	SH02
60-150	1000 153 232	40,95	SH02
150-300	1000 153 233	40,95	SH02

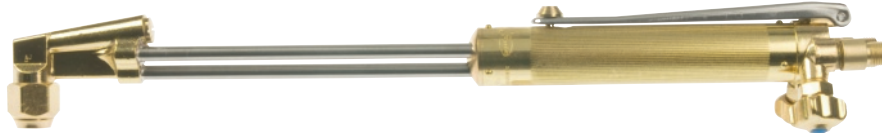

Model 142

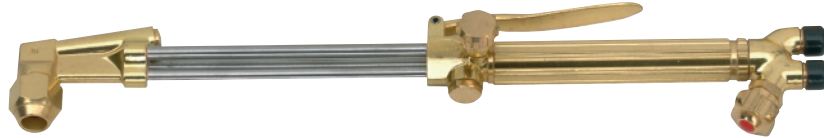

Model 42



Model 62



A LINCOLN ELECTRIC COMPANY

Snijbranderkop 142 / 42 / 62

Voor mondstuk met gladde schachten · Volgens DIN ISO 5172 ·

Stabiele constructie · De gasvoerende buizen verlopen in een driehoekige rangschikking tot aan de gesmede branderkop · Gesoldeerde buisverbindingen · Gemakkelijk omwisselen van de mondstukken · Met injectormenger

Model 142: Hendel van rvs met vergrendelknop: Voor langdurige snijwerken

Model 42: Gering gewicht: Compacte constructie

Model 62: Hoog snijvermogen: Zeer robuust

Andere uitvoeringen op aanvraag leverbaar

Model	Branderkop [°]	Lengte [mm]	Gassoort	Gewicht [kg]	Art.nr.	EUR	CS
142	90	460	Acetyleen	1,1	1201 711 771	399,00	SU04
142-F	90	460	Propaan/aardgas	1,1	1201 710 101	399,00	SU04
42-4	90	460	Acetyleen	1	1201 710 103	315,00	SU04
42-4F	90	460	Propaan/aardgas	1	1201 710 182	315,00	SU04
62-5	90	460	Acetyleen	1,3	1201 710 105	405,00	SU04
62-5F	90	460	Propaan/aardgas	1,3	1201 710 183	399,00	SU04

Toebehoren		Art.nr.	EUR	CS
Mondstukmoer voor mondstuk met gladde schacht / blokmondstuk		1000 152 209	9,95	SX10



A LINCOLN ELECTRIC COMPANY



A LINCOLN ELECTRIC COMPANY



Snijbrander

Gassoort: Propaan/aardgas

Mondstuk met gladde schacht voor krachtig voorverwarmen, ideaal voor het snijden van schrootmetaal

Voor de modellen 142-F, 42-4F, 62-5F

Model	Snijbereik [mm]	Zuurstofdruk [bar]	Propaan/aardgasdruk [bar]	Art.nr.	EUR	CS
6290-NFF1	6- 25	2,5-3,5	0,015 - 0,2	1201 710 114	21,95	SA05
6290-NFF2	25- 50	3 -4	0,015 - 0,2	1201 710 115	21,95	SA05
6290-NFF3	50- 75	3 -4,5	0,015 - 0,2	1201 710 116	21,95	SA05
6290-NFF4	75-150	3,5-5,5	0,015 - 0,2	1201 710 117	21,95	SA05
6290-NFF5	150-200	4,5-5,5	0,015 - 0,2	1201 710 118	21,95	SA05
6290-NFF6	200-300	5 -6,5	0,015 - 0,2	1201 710 119	21,95	SA05

Snijbrander

Gassoort: Acetyleen

Mondstuk met gladde schacht, tweedelig voor sterk voorverwarmen

Voor de modellen 142, 42-4 en 62-5

Model	Snijbereik [mm]	Zuurstofdruk [bar]	Acetyleendruk [bar]	Art.nr.	EUR	CS
6290-AC0	10- 15	1,5-2,5	0,3 - 0,8	1201 710 107	21,95	SA05
6290-AC1	15- 25	2 -3,5	0,3 - 0,8	1201 710 108	21,95	SA05
6290-AC2	25- 50	3 -4,5	0,3 - 0,8	1201 710 109	21,95	SA05
6290-AC3	50-100	3 -4,5	0,3 - 0,8	1201 710 110	21,95	SA05





Snijbranderkop 242-M

Voor blokmondstukken · Constructie · De gasvoerende rvs-buizen lopen in een driehoekige rangschikking tot aan de gesmede branderkop · „Ease-on“- snijzuurstofhendel · Gelijkdrukmenager · Maximale veiligheid voor de gebruiker, want nagenoeg geen terugslag

Passende snijbranders met blokzitting: 1201 710 130 - 1201 710 136
Passende gutsmondstukken met blokzitting: 1201 710 137 - 1201 710 142

Model	Branderkop [°]	Lengte [mm]	Gassoort	Gewicht [kg]	Art.nr.	EUR	CS
242-M	90	470	Acetyleen	1,5	1201 710 128	419,00	SU04

Toebehoren	Art.nr.	EUR	CS
Mondstukmoer voor mondstuk met gladde schacht / blokmondstuk	1000 152 209	9,95	SX10



Snijbrander

Met blokzitting
Gassoort: Acetyleen

Voor snijbranderkop model 242-M

Model	Snijbereik [mm]	Zuurstofdruk [bar]	Acetyleendruk [bar]	Art.nr.	EUR	CS
1511-AG1	3-10	2-3	0,5	1201 710 130	31,95	SG03
1511-AG2	10-25	4-5	0,5	1201 710 131	31,95	SG03
1511-AG3	25-40	6-7	0,5	1201 710 132	31,95	SG03
1511-AG4	40-60	6-7	0,5	1201 710 133	31,95	SG03





Model 250NM

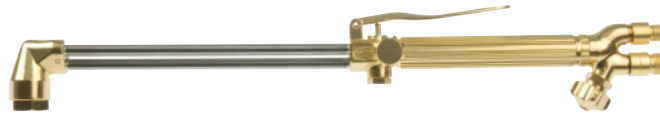

Model 45-4



Snijbranderkop 250 / 45 / 980

Voor **gasmengende mondstukken** · Cf. DIN EN ISO 5172 · Stabiele constructie · De gasvoerende buizen verlopen in een driehoekige rangschikking tot aan de gesmede branderkop · Inzetbaar met alle verbrandingsgassen door vervangen van de gasmengende mondstukken · Branderkop en handwielen van de ventielen van messing · Ventielspindel van roestvrij staal

Model 250: Hendel van rvs met vergrendelknop: Voor langdurige snijwerken
Model 45: Hoog snijvermogen: Zeer robuust

Andere uitvoeringen op aanvraag leverbaar

Model	Branderkop [°]	Lengte [mm]	Gassoort	Gewicht [kg]	Art.nr.	EUR	CS
250NM	90	460	Acetyleen/propaan	1,1	1201 710 144	355,00	SU04
250ANM835	70	835	Acetyleen/propaan	1,1	1201 710 145	515,00	SU04
45-4	90	460	Acetyleen/propaan	1	1201 710 146	315,00	SU04
45-3AL835	70	835	Acetyleen/propaan	1	1201 710 147	365,00	SU04

Toebehoren	Art.nr.	EUR	CS
Mondstukmoer voor gasmengend mondstuk / blokmondstuk	1000 152 210	15,25	SX10



Snijbrander

Gassoort: Acetyleen

Voor de modellen 250 en 45

Model	Snijbereik [mm]	Zuurstofdruk [bar]	Acetyleen-druk [bar]	Art.nr.	EUR	CS
8290-AG1	3- 10	2 -3	0,5	1201 710 148	31,95	SG03
8290-AG2	10- 25	2,5-3,5	0,5	1201 710 149	31,95	SG03
8290-AG3	25- 40	3 -4	0,5	1201 710 150	31,95	SG03
8290-AG4	40- 60	3,5-4,5	0,5	1201 710 151	31,95	SG03
8290-AG5	60-100	4 -5	0,7	1201 710 152	31,95	SG03
8290-AG6	100-200	5 -6	0,7	1201 710 153	31,95	SG03
8290-AG7	200-300	5,5-6,5	1	1201 710 154	31,95	SG03



Gebogen



Snijbrander

Gassoort: Propaan/aardgas

Voor de modellen 250 en 45

Model	Snijbereik [mm]	Zuurstofdruk [bar]	Propaan/aardgasdruk [bar]	Art.nr.	EUR	CS
8290-PM1	3- 10	2 -3	0,3	1201 710 155	31,95	SG03
8290-PM2	10- 25	3 -4,5	0,3	1201 710 156	31,95	SG03
8290-PM3	25- 40	4 -5	0,3	1201 710 157	31,95	SG03
8290-PM4	40- 60	4,5-5,5	0,3	1201 710 158	31,95	SG03
8290-PM5	60-150	5,5-6	0,3	1201 710 159	31,95	SG03
8290-PM6	150-300	5,5-6,5	0,3	1201 710 160	31,95	SG03

Schrootsnijkop

Gassoort: Propaan/aardgas

Met koelzuurstofboring voor langere standtijden

Voor de modellen 250 en 45

Model	Snijbereik [mm]	Zuurstofdruk [bar]	Propaan/aardgasdruk [bar]	Art.nr.	EUR	CS
8290-HPC1	0- 50	3,5-4,5	1	1201 710 162	45,95	SG03
8290-HPC2	50-100	4,5-5,5	1	1201 710 163	45,95	SG03
8290-HPC4	200-300	7,5-8,5	1	1201 710 165	45,95	SG03

Gutsmondstuk

Gassoort: Acetyleen

Voor de modellen 250 en 45

Model	Schaafbereik [mm]	Vorm	Art.nr.	EUR	CS
8290-FAG1	3 x 6	Gebogen	1201 710 167	98,95	SU04
8290-FAG2	5 x 10	Gebogen	1201 710 168	98,95	SU04
8290-FAG3	6 x 13	Gebogen	1201 710 169	98,95	SU04



Reduceerventiel BaseControl

Conform **DIN EN ISO 2503** · Aansluiting conform **DIN 477** · 1-traps · Kleine bouwvorm · Afsluitklep voor kortstondige bedrijfsonderbreking

Gassoort	Zuurstof	Propan	Acetyleen
Ingangsdruk [bar]	200	25	25
Werkdruk max. [bar]	10	4	1,5
Fleesaansluiting	G 3/4" RH	W 21,8 x 1/14" LH	Beugel
Uitgangsaansluiting	G 1/4" RH	G 3/8" LH	G 3/8" LH
Art.nr.	1201 711 716	1201 711 717	1201 711 718
EUR	94,95	94,95	94,95
CS	SH02	SH02	SH02



1000 153 501

1000 153 503

Reduceerventiel ProControl

Conform **DIN EN ISO 2503** · Aansluiting conform **DIN 477** · 1-traps · Volledig omhulde beschermde manometer · Afsluitklep voor kortstondige bedrijfsonderbreking · Verhoogde bescherming tegen vochtigheid · Veiligheidsventiel

Gebruiksaanwijzing via QR-code scanbaar

Gassoort	Zuurstof	Propan	Acetyleen
Ingangsdruk [bar]	200	25	25
Werkdruk max. [bar]	10	1,5	1,5
Fleesaansluiting	G 3/4" RH	W 21,8 x 1/14" LH	Beugel
Uitgangsaansluiting	G 1/4" RH	G 3/8" LH	G 3/8" LH
Art.nr.	1000 153 501	1000 153 502	1000 153 503
EUR	115,00	115,00	115,00
CS	SH02	SH02	SH02

Beschermde manometer

Ø 63 mm

Kleur	VE	Art.nr.	EUR	CS
Blauw	10	1000 153 135	1,55	SU02
Rood	10	1000 153 136	1,55	SU02
Geel	10	1000 153 138	1,55	SU02



Veiligheidsinrichting TYP RF 53 N

Voor de aansluiting van een-fles-installaties aan reduceerventiel · Toepassingslocatie volgens TRAC 207 · Veiligheidsinrichting na **DIN EN ISO 5175-1**, na **BGR 500** · Aansluiting **EN 560** (met BAM toelating: BAM/ZBA/003/04) · Veiligheidselementen: Vuilfilter · Gasterugstroomventiel (NV) · Vlamafsluiter (FA) · Temperatuurgestuurde nastroomafsluiter (TV)



Gassoort	Aansluiting	Doorstromingsvermogen max. [m³/h]	Art.nr.	EUR	CS
Brandgas	G 3/8" LH	Acetyleen: 13 m³/h / Brandgas: 68	1000 151 250	49,95	SG02
O2, perslucht, niet brandbare gassen	G 1/4" RH	Zuurstof: 187	1000 151 251	49,95	SG02

Autogeengasslang

Compleet gemonteerd met wartelmoer en slangmof van messing **EN 560** · Slanghuls en dubbele slangklem van staal · Geproduceerd conform **DIN EN ISO 3821, EN 559**

Zuurstofslang: 6 x 5 mm aan beide zijden 1/4" RH
Acetyleenslang: 9 x 3,5 mm aan beide zijden 3,8" LH



Lengte [m]	Art.nr.	EUR	CS
5	1000 153 275	51,95	SU09
10	1000 153 276	85,95	SU09
15	1000 153 277	119,00	SU09
20	1000 153 278	155,00	SU09
30	1000 153 279	219,00	SU09

Tweelingslang v. autogeen lassen

Compleet gemonteerd met wartelmoer en slangmof van messing **EN 560** · Slanghuls en dubbele slangklem van staal · Geproduceerd conform **DIN EN ISO 3821, EN 559**

Zuurstofslang: 6 x 5 mm aan beide zijden 1/4" RH
Acetyleenslang: 9 x 3,5 mm aan beide zijden 3,8" LH



Lengte [m]	Art.nr.	EUR	CS
5	1000 153 285	42,95	SU09
10	1000 153 286	66,95	SU09
15	1000 153 287	94,95	SU09
20	1000 153 288	119,00	SU09
30	1000 153 289	169,00	SU09

Autogeengasslang

Compleet gemonteerd met wartelmoer en slangmof van messing **EN 560** · Slanghuls en dubbele slangklem van staal · Geproduceerd conform **DIN EN ISO 3821, EN 16436**

Zuurstofslang: 6 x 5 mm aan beide zijden 1/4" RH
Propanaanslang: 9 x 3,5 mm aan beide zijden 3,8" LH



Lengte [m]	Art.nr.	EUR	CS
5	1000 153 295	54,95	SU09
10	1000 153 296	82,95	SU09
15	1000 153 297	119,00	SU09
20	1000 153 298	159,00	SU09
30	1000 153 299	229,00	SU09

Slangkoppeling SK 100-1

Voor de aansluiting van slangen op de **branderhandgreep** · Met automatisch gaslot en terugslagklep · Conform **EN 561 - ISO 7289** · Aansluiting EN 560

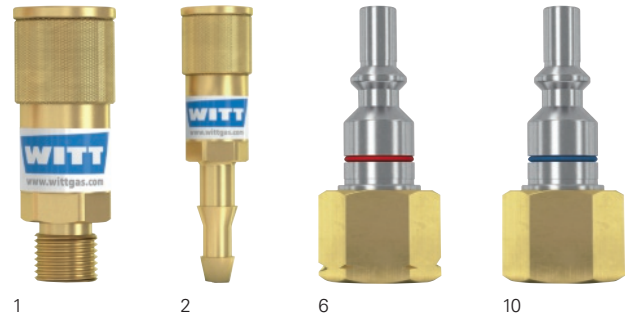

Gassoort	Aansluiting	Afb.	Art.nr.	EUR	CS
Lichaam					
Brandgas	9 mm	2	1201 712 301	36,95	SH04
Brandgas	G 3/8" LH AGS	1	1201 712 302	36,95	SH04
Zuurstof	G 1/4" RH AGS	1	1201 712 304	36,95	SH04
Zuurstof	6,3 mm	2	1201 712 307	36,95	SH04
Stift					
Brandgas	G 3/8" LH MG	6	1201 712 305	18,50	SH04
Zuurstof	G 1/4" RH MG	10	1201 712 306	18,50	SH04

Slangkoppeling SK 100-2

Voor het verbinden van de **slangen** · Met automatisch gaslot en terugslagklep · Conform **EN 561 - ISO 7289** · Aansluiting EN 560

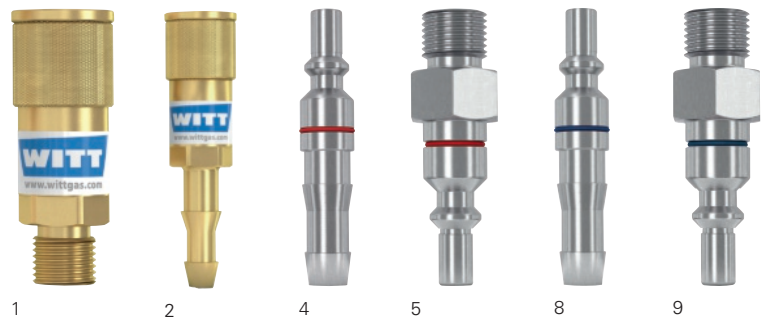

Gassoort	Aansluiting	Afb.	Art.nr.	EUR	CS
Lichaam					
Brandgas	9 mm	2	1201 712 301	36,95	SH04
Brandgas	G 3/8" LH AGS	1	1201 712 302	36,95	SH04
Zuurstof	6,3 mm	2	1201 712 307	36,95	SH04
Zuurstof	G 1/4" RH AGS	1	1201 712 304	36,95	SH04
Stift					
Brandgas	9 mm	4	1201 712 316	23,95	SH04
Brandgas	G 3/8" LH AGS	5	1201 712 317	23,95	SH04
Zuurstof	6,3 mm	8	1201 712 319	23,95	SH04
Zuurstof	G 1/4" RH AGS	9	1201 712 320	23,95	SH04

Slangkoppeling SK 100-3

Voor de aansluiting van de slangen op het **afnamepunt** · Conform **EN 561 - ISO 7289** · Aansluiting EN 560

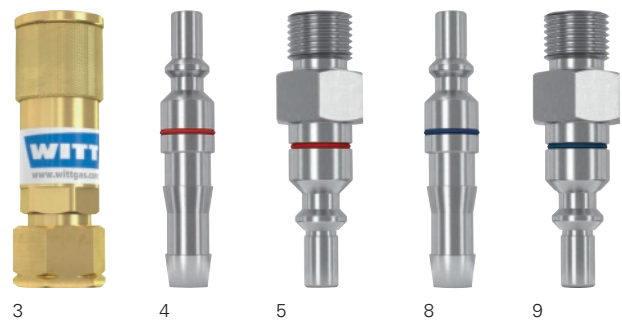

Gassoort	Aansluiting	Afb.	Art.nr.	EUR	CS
Lichaam					
Brandgas	G 3/8" LH MG	3	1201 712 330	36,95	SH04
Zuurstof	G 1/4" RH MG	3	1201 712 331	36,95	SH04
Stift					
Brandgas	9 mm	4	1201 712 316	23,95	SH04
Brandgas	G 3/8" LH AGS	5	1201 712 317	23,95	SH04
Zuurstof	6,3 mm	8	1201 712 319	23,95	SH04
Zuurstof	G 1/4" RH AGS	9	1201 712 320	23,95	SH04

KAYSER



Zachtsoldeerinstallatie

Met kleine fles voor propaan

Leveringsomvang: Soldeerbout met koperen stuk 350 g, soldeerinzetstukken mt. 5 en 7, vulstuk, kleine drukregelaar Mini zonder manometer, verfafbrander 32 en 64 mm, HD-slang 1,5 m, wartelmoer aan beide kanten G 3/8" LH, brandersleutel, gasaansteker

Levering in stalen kist

Art.nr.	EUR	CS
4000 872 100	565,00	SK03

KAYSER



Zachtsoldeerapparaat

Leveringsomvang: Complete soldeerbout met koperen stuk 350 g, kleine fles met voet, kleine drukregelaar Mini zonder manometer, 1,5 m HD-slang met wartelmoer aan beide zijden G 3/8" LH, brandersleutel

Art.nr.	EUR	CS
4000 872 086	279,00	SK03

KAYSER

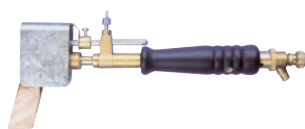

Zachtsoldeerbout

Bestaande uit: Handgreep, hamersoldeerbout 350 g, boutbrander, bouthouder, windbescherming

Art.nr.	EUR	CS
4000 872 076	96,95	SK03

KAYSER



Soldeerhandgreep

Houten greep met draaibare slangaansluiting · Regelbare luchtdraaischuif

Aansluiting	Art.nr.	EUR	CS
G 3/8" LH	4000 872 080	67,95	SH02

KAYSER



Koperen stuk

Voor soldeerhandgreep (art.nr. 4000 872 080)

Gewicht [g]	Opnameschacht-staalpen-Ø [mm]	Art.nr.	EUR	CS
350	7	4000 872 082	36,95	SH02

KAYSER



Bouthouder

Voor opname koperen stuk (art.nr. 4000 872 082) · Voor soldeerhandgreep (art.nr. 4000 872 080)

Uitvoering	Art.nr.	EUR	CS
Met vleugelschroef	4000 872 083	13,50	SK03

KAYSER



Boutbrander

Voor soldeerhandgreep (art.nr. 4000 872 080)

Aansluitschroefdraad [mm]	Art.nr.	EUR	CS
M15 x 1	4000 872 081	12,75	SK03

SIEVERT®



Zachtsoldeerbout-set PSI 3380

Met piëzo-ontsteking · Voor mobiel gebruik in de plaatbewerking · Eenhandsbediening · 360° te gebruiken

Leveringsomvang: Patroonsoldeerbout, 2 patronen Ultragas 2202, koperen stuk 250 g, 2 reserve gasmondstukken

Levering in stalen koffer

Vermogen [kW]	Gasverbruik [g/h]	Art.nr.	EUR	CS
0,9	75	1000 152 737	319,00	SK05

SIEVERT®



Schroefgaspatroon Ultragas 2202

Aluminium wegwerp-gaspatroon met zelfsluitend ventiel · Voor vlamtemperaturen tot 2100 °C · Gasmix van propaan, propaan, butaan en acetone

Gewicht [g]	Art.nr.	EUR	CS
60	1000 152 738	7,50	SK05

KAYSER

Hardsoldeergarnituur

Leveringsomvang: Propaanbrander-handgreep, kleine drukregelaar Mini met combinatie-aansluiting en manometer, hardsoldeerinzetstukken (mt. 12, 14, 17, 20), brandersleutel, gasaansteker, soldeerbout-opzetstuk met 350-g-hamersoldeerbout, HD-slang, aan beide kanten met wartelmoeren G 3/8" LH x 1,5 m

Levering in stalen kist

Inhoud	Art.nr.	EUR	CS
10-delig	4000 872 096	419,00	SK03

KAYSER

Propaanbranderhandgreep

Voor hard en zacht solderen en om te verhitten · Met hoofdafsluiter · Momenthefboom en van binnen regelbare waakvlaminstelling
Aansluitschroefdraad: M14 x 1 mm

Bedrijfsdruk [bar]	Art.nr.	EUR	CS
1,5-4	4000 872 088	58,95	SH02

KAYSER

Propaan-zachtsoldeer-set

Voor propaan-brander-handgreep (art.nr. 4000 872 088)
Aansluitschroefdraad: M14 x 1

Inzetgrootte	Bedrijfsdruk [bar]	Art.nr.	EUR	CS
3	1,5-2,5	4000 872 090	25,95	SK03
5	1,5-2,5	4000 872 089	32,95	SK03

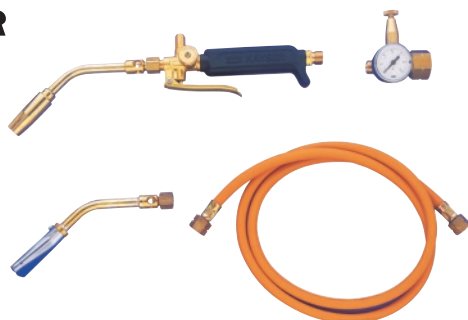
KAYSER

Hardsoldeergarnituur

Leveringsomvang: Propaan branderhandgreep, kleine drukregelaar Mini met combinatie-aansluiting en manometer, hardsoldeerinzetstuk mt. 14, breedbranderinzetstuk 64 mm, HD-slang, aan beide kanten wartelmoer G 3/8" LH x 1,5 m

Inhoud	Art.nr.	EUR	CS
5-delig	4000 872 094	175,00	SK03



KAYSER

Propaangasfles

Naadloos getrokken stalen fles met standaard, ventiel en ophanghaak · Kan door de gebruiker zelf worden gevuld met vulstuk (art.nr. 4000 872 099)

Levering zonder vulling en vulstuk

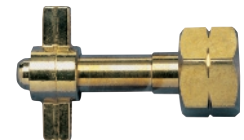
Inhoud [g]	Aansluiting	Art.nr.	EUR	CS
425	G 3/8" LH	4000 872 098	145,00	SK03

KAYSER

Vulstuk

Van messing · Voor de vulling van de kleine fles uit grote propaangasflessen · Enerzijds met vleugelmoer G 3/8" LH voor kleine fles - anderzijds met combinatie-aansluitschroefdraad W 21,8 x 1/14" LH

Voor flesgrootte [kg]	Art.nr.	EUR	CS
5,11 + 33	4000 872 099	21,95	SK03



Hard-/zachtsoldeergarnituur

Turbo-soldeerset 2000 °C · Voor het hard-/zachtsolderen van stalen buizen, platen, hulpstukken en koperen buizen (tot max. Ø 28 mm bij hardsolderen/ tot max. Ø 54 mm bij zacht solderen) · Geschikt voor capillaire spleetsoldeerwerk in de sanitair- en CV-installatie · Vlamtemperatuur tot 2000 °C

Leveringsomvang: 1x ergonomische veiligheids-handgreep met vaste pilootvlam - M 14 x 1/G 3/8" L, 1x branderbochtstuk met veiligheids-conus-afdichting, 1x DVGW-gekeurde LPG-regelaar 4 bar, 8 kg/h, 1x DVGW-gekeurde slang 2 m, 1x turbobrander Ø 28 mm, 1x puntbrander Ø 14 mm, 1x soldeerbout Ø 22 mm, 1x zachtsoldeerbout 250 g, koper gesmeed met opzetinrichting, 1x soldeerbout-voorzetstuk met 2x soldeertips van koper, 1x veiligheidsontsteking, 1x 50 mm verfabrander-voorzetstuk, 1x brandersteun, 1x zeskantsteeksleutel

Levering in een kunststof koffer

Inhoud	Art.nr.	EUR	CS
15-delig	4000 872 070	125,00	SX04

SIEVERT®



Hard-/zachtsoldeergarnituur Promatic 1000

Leveringsomvang: Handgreep 3/8" LH, cycloonbrander Ø 19 mm, zachtsoldeerbrander Ø 19 mm, propaanslang 2 m (2x3/8" LH), drukregelaar 2 bar, slangbreukbeveiliging 2 bar

Levering in stalen koffer

Inhoud	Art.nr.	EUR	CS
6-delig	1000 152 739	549,00	SU07

SIEVERT®



Zachtsoldeerinstallatie Pro 95 Titanium

Ideaal voor reparatiewerkzaamheden aan dakgoten, haarden enz.

Leveringsomvang: Zachtsoldeerbout, koperen stuk 350 g, propaanslang 2 m (2 x 3/8" LH), drukregelaar 1,5 bar, propaan-kleine fles 425 g (leeg)

Art.nr.	EUR	CS
4300 310 005	295,00	SK05

SIEVERT®



Handgreep Promatic

Draibare slangaansluiting · Piezo-ontsteking · Verwisselen van branders met bajonet-sluiting

Uitvoering	Slangaansluiting	Werkdruk max. [bar]	Art.nr.	EUR	CS
Kunststof	Brandgas: G 3/8" LH	1,5-4	1000 152 740	159,00	SK05

SIEVERT®



Koperen stuk

Gewicht [g]	Art.nr.	EUR	CS
350	4300 310 012	29,95	SK05

SIEVERT®



Cyclooonbrander Promatic

Voor hard-, zachtsoldeer en verwarmingswerkzaamheden

Brander-Ø [mm]	Gasverbruik bij 2,0 bar [g/h]	Vermogen [kW]	Art.nr.	EUR	CS
19	250	3,2	1000 152 741	97,95	SK05

SIEVERT®



Propaangasfles

Propaan karweifles geproduceerd conform EN 12807 met standaard, ventiel en ophanghaak · Door de gebruiker zelf vulbaar met vulstuk · Capaciteit 425 gr.

Levering zonder vulling en vulstuk

Inhoud [g]	Aansluiting	Art.nr.	EUR	CS
425	G 3/8" LH	1000 152 680	119,00	SK05

SIEVERT®



Zachtsoldeerbrander Promatic

Voor zachtsoldeer-, verwarmings- en vertinningswerkzaamheden · Kan ook worden gebruikt als bitumenbrander op moeilijk toegankelijke plaatsen op het dak · Optimale werkdruk: 2 bar

Brander-Ø [mm]	Gasverbruik bij 2,0 bar [g/h]	Vermogen [kW]	Art.nr.	EUR	CS
19	250	3,2	1000 152 742	97,95	SK05
25	580	7,4	1000 152 744	105,00	SK05

SIEVERT®



Heteluchtbrander

Voor het krimpen van plastic materiaal, verf afbranden alsmede alle werkzaamheden waar een open vlam materiële schade zou veroorzaken · Ook in de autobranche voor het verwarmen van voorgevormde delen · Optimale werkdruk: 2 bar

Brander-Ø [mm]	Gasverbruik bij 2,0 bar [g/h]	Vermogen [kW]	Art.nr.	EUR	CS
38	125	1,6	1000 152 745	125,00	SK05





Hard-/zachtsoldeergarnituur Lomat PIEZO-3

Leveringsomvang: 1 handgreep met piëzo-ontsteking, puntbrander 5 mm, puntbrander 7 mm, turbobrander 17 mm, HD-slang 2 m, G 3/8 LH, regelaar 2 bar (vast ingesteld), slangbreukbeveiliging voor 5 + 11 kg flessen, 1 montagesleutel

Levering in stalen koffer

Inhoud	Art.nr.	EUR	CS
8-delig	4000 872 194	619,00	SK03



Hard-/zachtsoldeergarnituur Lomat PIEZO-6

Voor zacht- en hardsolderen, verhitten, ontdooien, afbranden
Leveringsomvang: Handgreep met piëzo-ontsteking, turbobrander 17 mm, HD-slang 2 m, G 3/8" LH, regelaar 2 bar (vast ingesteld, voor 5- en 11-kg flessen), slangbreukbeveiliging

Inhoud	Art.nr.	EUR	CS
4-delig	4000 872 196	285,00	SK03



Handgreep Lomat Piezo - Propan

Met piëzo-ontsteking en momenthevelventiel met vergrendeling · Gecombineerde hoofdafsluiter en regelventiel · Draaibare slangaansluiting · Ingebouwde afstelbeugel in het betreffende branderelement · Insteek-/vergrendelingsmechanisme als branderaansluiting · Branderelement 360° draaibaar

Uitvoering	Slangaansluiting	Werkdruk max. [bar]	Art.nr.	EUR	CS
Kunststof	Brandgas: G 3/8" LH	4	4000 872 180	115,00	SK03



Puntbrander Lomat Piezo

Passend bij propaan-brandergreepstuk **Lomat Piezo** (art.nr. 4000 872 180) · Steekaansluiting · Branderelement 360° draaibaar in de handgreep · Gasdruk bij 2 bar

Gasuittrede-Ø [mm]	Gasverbruik bij 2,0 bar [g/h]	Krachtafgifte bij 2,0 bar [kW/h]	Art.nr.	EUR	CS
5	120	1,55	4000 872 182	85,95	SK03
7	320	2,86	4000 872 183	76,95	SK03



Turbobrander Lomat Piezo

Passend bij propaan-brandergreepstuk **Lomat Piezo** (art.nr. 4000 872 180) · Steekaansluiting · Branderelement 360° draaibaar in de handgreep · Gasdruk bij 2 bar

Gasuittrede-Ø [mm]	Gasverbruik bij 2,0 bar [g/h]	Krachtafgifte bij 2,0 bar [kW/h]	Art.nr.	EUR	CS
15	180	2,32	4000 872 184	98,95	SK03
17	320	4,12	4000 872 185	96,95	SK03
22	510	6,57	4000 872 186	96,95	SK03

SIEVERT®



Krimpbrander-set Promatic

Draaibare slangaansluiting · Piëzo-ontsteking · Verwisselen van branders met bajonet-sluiting

Leveringsomvang: Handgreep 3/8" LH, zachtevlambrander Ø 19 mm, krimpbrander Ø 28 mm, krimpbrander Ø 38 mm, krimpbrander Ø 50 mm, propaanslang 5 m (2 x 3/8" LH), veiligheidsregelaar 1,5 bar, 2 steeksleutel SW 17x19

Levering in een kunststof koffer

Inhoud	Art.nr.	EUR	CS
9-delig	1000 152 736	889,00	SK05

SIEVERT®



Krimpbrander

Voor het krimpen van krimpelingen aan kabels, buizen en leidingen · De brander heeft een zachte, krachtige vlam met gele tint, die ook bij daglicht goed zichtbaar is · Optimale werkdruk: 1,5 bar · Voor krimpelingen tot 50 mm diameter

Brander-Ø [mm]	Gasverbruik bij 2,0 bar [g/h]	Vermogen [kW]	Art.nr.	EUR	CS
28	460	5,9	1000 152 746	119,00	SK05
38	900	11,5	1000 152 747	125,00	SK05
50	2000	26	1000 152 748	139,00	SK05

SIEVERT®



Propanbrander-set HBS 3460-60/850 mm

4 bar drukregelaar met SBS · Bijzonder geschikt voor het leggen van bitumineuze dak- en afdichtingsbanen en het drogen van oppervlakken · **Branderkop van rvs** · Zeer handige propaan-handgreep met hoofdsluitklep

Branderkop-Ø [mm]	Slanglengte [m]	Art.nr.	EUR	CS
60	5	1000 872 024	189,00	SD05

SIEVERT®

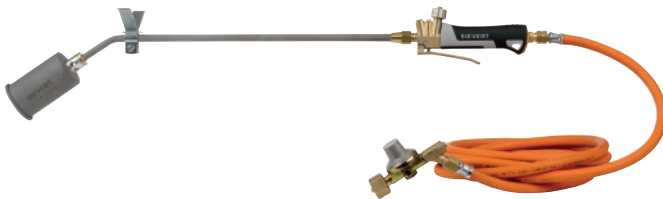

Propanbrander-set Pro 88 Titanium

Met propaanslang en 4 bar drukregelaar met geïntegreerde SBS · Bijzonder geschikt voor het lassen van bitumenstroken alsmede verwarmingswerkzaamheden · Gering gewicht van de verhittingsbrander door 768 g ontziet gewichten en rug

Branderkop-Ø [mm]	Slanglengte [m]	Art.nr.	EUR	CS
60	5	1000 872 025	279,00	SK05

SIEVERT®



Lasbrander PRO 88 Titanium 70/850

Piëzo-ontsteking · Krachtig · 70 mm branderkop geeft bij gebruik van een 4 bar drukregelaar 155 kW vrij en weegt daarbij inclusief handgreep nog geen kilo · Is zowel geschikt voor het lassen van bitumineuze dak- en afdichtingsstroken, alsmede voor het drogen van oppervlakken · Is ook uitstekend geschikt in de wegenbouw voor het opwarmen van geteerde wegdekken, omdat het vermogen overeenkomt met dat van een vloeistoffasebrander (bully brander)

Leveringsomvang: Lasbrander, steunvoet

Branderkop-Ø [mm]	Art.nr.	EUR	CS
70	1000 152 743	199,00	SK05

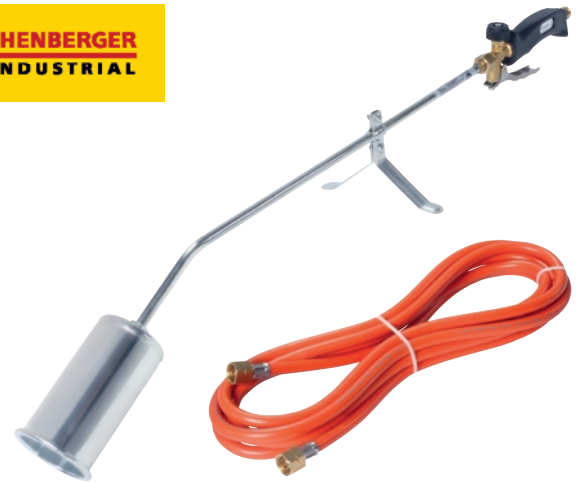

Verhittingsbrander RoMaxi Eco

Hogedrukbrander voor het lassen van bitumenstroken, heetsmeltwerken, grootschalige onkruidverbranding zonder chemie, barbecue aansteken, ijsvrij maken/ontdooien, meubelafwerking enz. · Slangaansluiting G 3/8" LH · Gasvoerende delen van messing · Laag gasverbruik door exacte branderinstantelling · Incl. propaangasslang en branderstein

Branderkop-Ø [mm]	Slanglengte [m]	Art.nr.	EUR	CS
60	5	4000 872 015	37,95	SX04

KAYSER

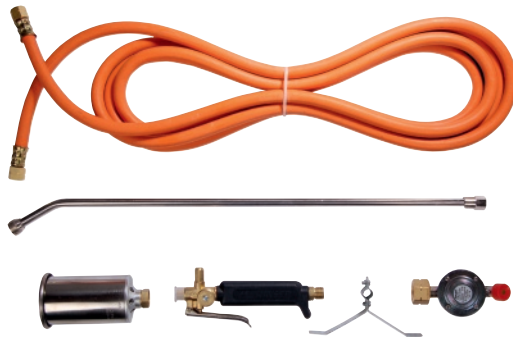

Propanbrander-set

Bijzonder geschikt voor ambacht en industrie · Verbindingsbuis met opbergvoorziening 600 mm, high performance branderkop, **beide van rvs** · Propaan-handgreep met hoofdafsluiter, momenthefboom en van binnen regelbare waakvlaminstantelling · Propaanregelaar met slangbreukbeveiliging ingang W21,8 x 1/14" LH handaansluiting, uitgang 3/8" LH · Met hoogwaardige, gebonden propaanslang (PB30) aan beide kanten 3/8" LH

Branderkop-Ø [mm]	Slanglengte [m]	Art.nr.	EUR	CS
60	5	4000 872 030	205,00	SH02



Propaandrukregelaar

Voor propaangasflessen 5, 11, 33 kg en gassoldeerapparaten met slangaansluiting G 3/8" LH · DVGW-getest · Passend bij art.nr. 4000 872 015 en 4000 872 018



Bedrijfsdruk [bar]	Aansluiting	Art.nr.	EUR	CS
4	G 3/8" LH	4000 872 016	21,95	SK14

Slangbreukbeveiliging

Voor propaangas · Voorgeschreven veiligheidselement voor professioneel gebruik · Voor gebruik van gasapparaten met slanglengtes van meer dan 5 m · Stopt onmiddellijk de gasvoer bij beschadiging van slangen · DVGW-getest · Aansluiting: 2 x G 3/8" LH · Passend bij art.nr. 4000 872 016



Doorstromingsvermogen max. [kg/h]	Voor bedrijfsdruk [bar]	Art.nr.	EUR	CS
10-14	1,5-4	4000 872 017	17,95	SK14

Propaandrukregelaar

Met manometer · W 21,8 x 1/14" LH, doorstroming max 8 kg/h · DVGW-getest · Voor propaangasflessen 5, 11, 33 kg en gassoldeerapparaten met slangaansluiting G 3/8" LH



Bedrijfsdruk [bar]	Aansluiting	Art.nr.	EUR	CS
0,5-4	G 3/8" LH	4000 872 010	42,95	SA10

Propaandrukregelaar Mini

Zonder manometer



Ingangsaansluiting	Uitgangsaansluiting	Krachtgiftige [kg/h]	Werkbereik [bar]	Art.nr.	EUR	CS
W 21,8 x 1/14" LH	G 3/8" LH	6	0,5-4	4000 872 101	58,95	SK03
G 3/8" LH	G 3/8" LH	6	0,5-4	4000 872 102	43,95	SK03

Propaandrukregelaar Mini

Met manometer



Ingangsaansluiting	Uitgangsaansluiting	Krachtgiftige [kg/h]	Werkbereik [bar]	Art.nr.	EUR	CS
W 21,8 x 1/14" LH	G 3/8" LH	6	0,5-4	4000 872 105	54,95	SK03
G 3/8" LH	G 3/8" LH	6	0,5-4	4000 872 106	54,95	SK03

Propaandrukregelaar

Zonder manometer



Ingangsaansluiting	Uitgangsaansluiting	Krachtgiftige [kg/h]	Werkbereik [bar]	Art.nr.	EUR	CS
W 21,8 x 1/14" LH	G 3/8" LH	18	0,5-6	4000 872 103	62,95	SK03

KAYSER



Propaandrukregelaar Met manometer

Ingangsaansluiting	Uitgangsaansluiting	Krachtafgifte [kg/h]	Werkbereik [bar]	Art.nr.	EUR	CS
W 21,8 x 1/14" LH	G 3/8" LH	18	0,5-6	4000 872 107	73,95	SK03

KAYSER

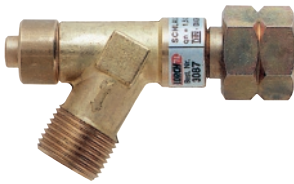

Slangbreukbeveiliging

Voor propaangas · De slangbreukbeveiliging voorkomt het ontwijken van gas bij beschadiging of losraken van de slang en sluit de gasopening af, zodra de voorgeschreven gebruikshoeveelheid met 10 % wordt overschreden · Opnieuw openen met de hand · Ingang G 3/8" LH · Uitgang G 3/8" LH

Doorstromingsvermogen max. [kg/h]	Voor bedrijfsdruk [bar]	Art.nr.	EUR	CS
7,4-12	0,5-4	4000 872 110	41,95	SH02

SIEVERT®

NIEUW



Propaandrukregelaar

Drukregelaar 2 bar met vast ingestelde werkdruk

Ingangsaansluiting	Uitgangsaansluiting	Krachtafgifte [kg/h]	Werkbereik [bar]	Art.nr.	EUR	CS
G 3/8" LH	G 3/8" LH	6	2	4000 872 162	51,95	SK05

SIEVERT®

NIEUW

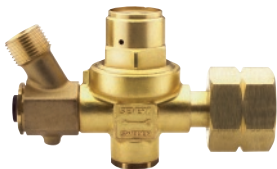

Propaandrukregelaar

Drukregelaar met vast ingestelde werkdruk en slangbreukbeveiliging

ME BE

Ingangsaansluiting	Uitgangsaansluiting	Krachtafgifte [kg/h]	Werkbereik [bar]	Art.nr.	EUR	CS
G 3/8" LH	G 3/8" LH	4	2	4000 872 163	79,95	SK05
W 21,8 x 1/14" LH	G 3/8" LH	12	4	4000 872 164	56,95	SK05

SIEVERT®

NIEUW



Propaandrukregelaar

Met draaibare slangbreukbeveiliging en traploos, van 1-4 bar instelbare, werkdruk · Hij is zodoende geschikt voor zowel soldeer- als lasbrander

ME BE

Ingangsaansluiting	Uitgangsaansluiting	Krachtafgifte [kg/h]	Werkbereik [bar]	Art.nr.	EUR	CS
W 21,8 x 1/14" LH	G 3/8" LH	5-12	1-4	4000 872 165	98,95	SK05

SIEVERT®**Propaangasslang**

Compleet gemonteerd · Geproduceerd conform **DIN EN ISO 4815** ·
Hoge druk 4 x 4 mm

Lengte [m]	Aansluiting	Art.nr.	EUR	CS
2	G3/8" LH x G3/8" LH	4000 872 117	15,25	SU07
3	G3/8" LH x G3/8" LH	4000 872 118	19,50	SU07
4	G3/8" LH x G3/8" LH	4000 872 121	24,95	SU07
5	G3/8" LH x G3/8" LH	4000 872 119	28,95	SU07
3	M10 x 1 LH x G3/8" LH	4000 872 128	21,95	SU07
5	M10 x 1 LH x G3/8" LH	4000 872 129	28,95	SU07

SIEVERT®**Propaangasslang**

Compleet gemonteerd · Geproduceerd conform **DIN EN ISO 4815** ·
Hoge druk 6,3 x 5 mm · Vorstbestendig tot -30 graden Celsius ·
Drukweerstand: 30 bar (3MPa)

Lengte [m]	Aansluiting	Art.nr.	EUR	CS
5	G3/8" LH x G3/8" LH	4000 872 125	39,95	SK05
10	G3/8" LH x G3/8" LH	4000 872 126	57,95	SK05



1000 495 503

1000 495 504

1000 495 505

Gasaansteker

Met cilindervijl · Vuursteen 3 x 20 mm
(reserve-vuurstenen onder art.nr. 1000 495 503)

Art.nr.	EUR	CS
1000 495 500	3,80	SU02

Vuurstenen

Voor gasaansteker art.nr. 1000 495 500, 1000 495 501, 1000 495 502

Inhoud	Ø [mm]	Lengte [mm]	Art.nr.	EUR	CS
50 stuks	3	20	1000 495 503	23,95	SU02
100 stuks	2,2	6	1000 495 504	8,50	SU02
10 stuks	3,5	7	1000 495 505	5,95	SU02

**Gasaansteker**

Pistoolvorm · Vuursteen 2,2 x 6 mm
(reserve-vuurstenen onder art.nr. 1000 495 504)

Art.nr.	EUR	CS
1000 495 501	6,95	SU02

Gasaansteker Standard

Met piëzo-ontsteking · Vulindicator · Trekkervergrendeling · Navulbaar ·
Reservecartouche art.nr. 1000 495 511

Art.nr.	EUR	CS
1000 495 510	3,60	SK14

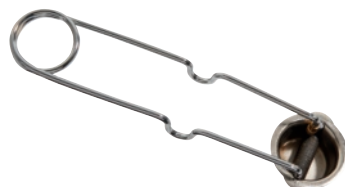
**Gasaansteker**

Met pot · Voor propaan · Vuursteen 3,5 x 7 mm
(reserve-vuurstenen onder art.nr. 1000 495 505)

Art.nr.	EUR	CS
1000 495 502	3,80	SU02

Gaspatroon Universal

Aluminium-navulpatroon incl. 5 mondstukadapters ·
84 % butaan- en 16 % propaangas · Voor gasaansteker
art.nr. 1000 495 510

Gewicht [g]	Art.nr.	EUR	CS
56	1000 495 511	2,50	SK14



Gasaansteker

Elektronisch · Met lange flexibele hals maakt het aansteken van kaarsen, gasfornuis, lantaarns, barbecue, theelichten, haard, vuur vanaf een veilige afstand mogelijk · Veiligheidskap voorkomt ongewenst ontsteken

Art.nr.	EUR	CS
1000 495 515	16,95	SX04



Soldeerbrander Crème Brûlée

Met piëzo-ontsteking · De gourmet brander is voorzien voor de bereiding van gerechten · Flamberen, karamelliseren, gratineren, korsten of bruinen van voedsel en desserts, de crème brûlée gourmet brander maakt dit eenvoudig en veilig mogelijk · Direct klaar voor gebruik (incl. RoFill gaspatroon) · Eenvoudige hanteerbaarheid · Navulbaar · Grote gastank voor lange bedrijfsduur · Stabiel

Leveringsomvang: Gourmet brander, standaard, RoFill Super 100 patroon

Art.nr.	EUR	CS
1000 495 551	36,95	SX04



Soldeerbrander

Micro pistool soldeerbrander Pro · Met piëzo-ontsteking · Pistoolbrander met stabiele standaard en kinderslot · Brandduur ca. 60 min. · Geschikt voor kleine soldeerwerkzaamheden, krimp- en verwarmingswerkzaamheden

Vlamtemperatuur [°C]	Art.nr.	EUR	CS
1300	1000 152 724	61,95	SK05



Gaspatroon Butan Gas 2201

Gaspatroon met vulbuis voor het vullen van alle apparaten met vulbuisaansluiting (Butajet soldeerbranders, aanstekers enz.)

Gewicht [g]	Art.nr.	EUR	CS
256	1000 152 685	6,50	SK05



7



Soldeerbrander

Met piëzo-ontsteking · Universele gasbrander met regelbare vlaminstelling en zekering · Voor het snel en eenvoudig aansteken van haard en gasfornuis · Ook inzetbaar als mini brander · Kan ook worden gebruikt bij storm

Art.nr.	EUR	CS
1000 495 550	4,50	SX04



Gaspatroon Ballon Party Set

Heliumballon voor groot en klein · Gewoon de voorraadflus opzetten, de sluiting langzaam opendraaien en de voorraadflus tot de gewenste maat vullen · Geschikt voor gelegenheden zoals kinderverjaardagen, bruiloft, carnaval, en veel andere festiviteiten · Na het gebruik kan de wegwerp heliumpatroon eenvoudig worden verwijderd

Leveringsomvang: Leveringsomvang: Wegwerp heliumpatroon 2 l, veiligheidsafsluiter, 25 latex ballons van 25 cm, eierballen cadeaulint, 1 pusill mondstuk

Gewicht [g]	Art.nr.	EUR	CS
2280	1000 495 600	52,95	SR04



Soldeerbrander SOUDOGAZ® X 2000

Zonder piëzo-ontsteking · Voor zacht- en hardsolderen, verfverwijdering, smelten, verhitten, vertinnen enz. · Voor gebruik met gaspatroon C 206 (art. nr. 4000 872 060) · Metalen klok ter bescherming van de gaspatroon · Met eenhandsbediening van de instelknop · Fijne afregeling van de gastoevoer mogelijk · Levering compleet met hardsoldeerbrander X 1550, echter zonder patroon
Zie voor passend toebehoren art.nr. 4000 872 071, 4000 872 061 en 4000 872 075

Vermogen [kW]	Gasverbruik [g/h]	Vlamtemperatuur [°C]	Art.nr.	EUR	CS
1,65	120	1800	4000 872 050	44,95	SK01



Soldeerbrander SOUDOGAZ® X2000 PZ

Met piëzo-ontsteking · Voor zacht- en hardsolderen, verfverwijdering, smelten, verhitten, vertinnen enz. · Voor gebruik met gaspatroon C 206 (art.nr. 4000 872 061) · Metalen klok ter bescherming van de gaspatroon · Met eenhandsbediening van de instelknop · Fijne afregeling van de gastoevoer mogelijk · Levering compleet met hardsoldeerbrander X 1700, echter zonder patroon
Zie voor passend toebehoren art.nr. 4000 872 071, 4000 872 061 en 4000 872 075

Vermogen [kW]	Gasverbruik [g/h]	Vlamtemperatuur [°C]	Art.nr.	EUR	CS
1,65	120	1800	4000 872 053	54,95	SK01



Vlakbrander XP 1650

Met brede vlam · Voor het gelijkmatig verhitten van vlakken, voor het afbranden van verf, vertinnen, of voor het bruinen van hout · Past op basisbrander X 2000 en hardsoldeerbrander X 2000 PZ (art.nr. 4000 872 050 en 4000 872 053)

Art.nr.	EUR	CS
4000 872 071	19,95	SK01



Gaspatroon C 206 GLS

Butaan-/propaanmengsel in de verhouding 80/20 · Met Gas-Lock-System (GLS) overeenkomstig de nieuwe Europese norm EN417:2012
Passend bij de soldeerbranders (art.nr. 4000 872 050 en 4000 872 053)

Gewicht [g]	Art.nr.	EUR	CS
190	4000 872 061	3,50	SK07



Brandermondstuk X 1650

Met eigen mondstuk · Smalle, spitse vlam voor zacht- en hardsolderen op fijne soldeerplekken · Ook geschikt voor werken met sieraden en in de modelbouw
Geschikt voor soldeerbranders X 2000 en X 2000 PZ (art.nr. 4000 872 050 en 4000 872 053)

Art.nr.	EUR	CS
4000 872 075	22,95	SK01



Bunsenbrander Labogaz 206

Onafhankelijk van welke toevoerleiding dan ook · Voor gebruik met gaspatroon C 206 GLS, (art.nr. 4000 872 061) · Voor school en laboratorium
Levering zonder patroon

Gewicht [g]	Gasverbruik [g/h]	Art.nr.	EUR	CS
200	55	4000 872 035	76,95	SK01



Soldeerbrander Spotflam®

Soldeerbrander voor precisiewerk en puntvormige bewerkingsvlakken (bv. goudsmeedwerk, modelbouw, dentaalwerk) · Fijn regelbare vlam · Kan zonder voorverwarmen in alle posities worden ingezet

Leveringsomvang: Met schroefgaspatroon CV 360

Gasverbruik [g/h]	Vlamtemperatuur [°C]	Art.nr.	EUR	CS
9	1750	4000 872 040	39,95	SK01



Schroefgaspatroon CV 360

Met butaangas
Geschikt voor: Micro soldeerbrander Spotflam, (art.nr. 4000 872 040)



Gewicht [g]	Art.nr.	EUR	CS
52	4000 872 045	11,50	SK07



SIEVERT®



Onkruidverdelger Gardener

Voor schroefgaspatroon 2204 · Met piëzo-ontsteking · Ergonomische vorm
Levering zonder patroon

Art.nr.	EUR	CS
1000 152 735	58,95	SU07

SIEVERT®



Hard-/zachtsoldeer-set Metalljet

De set is met name geschikt voor hard- en zachtsolderen

Metaljet- en Ultramapp-gas vormen samen een enorm krachtige substantie · Een vlamtemperatuur van 2400 °C is mogelijk · Geschikt voor verhitten · Hard- en zachtsolderen met zeer hoge efficiëntie

Technische gegevens:

- Piëzo-ontsteking met start/stop-functie en vergrendelknop
- Werken in alle posities (ook boven het hoofd)
- Bajonetsluiting (verwisselen van branders zonder gereedschap)
- Werkdruk 2 bar

Leveringsomvang: MetalJet-kop, cycloonbrander 8707, 2 patronen Ultramapp, 1 steunvoet

Vermogen [kW]	Vlamtemperatuur [°C]	Art.nr.	EUR	CS
2,9	2200	1000 152 727	215,00	SK05

SIEVERT®



Soldeerbrander Powerjet 2235

Met piëzo-ontsteking · Zonder schroefgaspatroon · Incl. standaardbrander 8704 · Bajonetsluiting voor verwisselen van branders zonder gereedschap · Stabiel vlambeeld bij werken boven het hoofd · Voor zacht solderen tot 18 mm buisdiameter · Voor toepassing met schroefgaspatroon Powergas 2203 resp. 2204

Vermogen [kW]	Gasverbruik [g/h]	Vlamtemperatuur [°C]	Art.nr.	EUR	CS
1,2	90	1925	1000 152 905	91,95	SK05

SIEVERT®



Soldeerbrander Powerjet 2535

Met piëzo-ontsteking · Zonder schroefgaspatroon · Incl. cycloonbrander: 8706 · Bajonetsluiting voor verwisselen van branders zonder gereedschap · Voor hard- en zachtsoldeer krimp- en verwarmingswerkzaamheden · Voor zacht solderen tot 40 mm buisdiameter · Voor hardsolderen tot 18 mm buisdiameter · Voor toepassing met schroefgaspatroon Ultragas 2205

Vermogen [kW]	Gasverbruik [g/h]	Vlamtemperatuur [°C]	Art.nr.	EUR	CS
2,2	170	2100	1000 152 706	119,00	SK05

SIEVERT®



Soldeerbrander Handyjet 2282

Met piëzo-ontsteking · Zonder schroefgaspatroon · Stabiel vlambeeld bij werken boven het hoofd · Voor hard- en zachtsoldeer- en verfvijveringswerkzaamheden · Met voorverwarming van het gas · Voor toepassing met schroefgaspatroon Powergas 2203 resp. 2204

Vermogen [kW]	Gasverbruik [g/h]	Vlamtemperatuur [°C]	Art.nr.	EUR	CS
1,8	140	1925	1000 152 708	61,95	SK05

SIEVERT®



Soldeerbrander Handyjet 2283

Met piëzo-ontsteking · Zonder gaspatroon · Stabiel vlambeeld bij werken boven het hoofd · 2-componentengreep · Voor gebruik met gaspatroon 2210

Vermogen [kW]	Gasverbruik [g/h]	Vlamtemperatuur [°C]	Art.nr.	EUR	CS
1,8	140	1750	1000 152 707	57,95	SK05

SIEVERT®**Soldeerbrander Jet 2281**

Met piëzo-ontsteking · Zonder schroefgaspatroon · Voor toepassing met schroefgaspatroon powergas 2203 · Geschikt voor zacht- en hardsolderen · Te gebruiken in alle werkhoudingen, ook bij werken boven het hoofd · De voorverwarming van het gas optimaliseert het vlambeeld · Windstabiel

Vermogen [kW]	Gasverbruik [g/h]	Vlamtemperatuur [°C]	Art.nr.	EUR	CS
1,8	140	1925	1000 152 709	36,95	SK05

SIEVERT®**Puntbrander 8702**

Voor soldeerbrander Powerjet / Metaljet · Voor kleine en fijne soldeerwerkzaamheden · Met exacte en stabiele vlam

Brander-Ø [mm]	Gasverbruik bij 2,0 bar [g/h]	Vermogen [kW]	Art.nr.	EUR	CS
15	40	0,5	1000 152 714	32,95	SK05

SIEVERT®**Standaardbrander 8704**

Voor soldeerbrander Powerjet / Metaljet · Voor zacht solderen en vertinnen

Brander-Ø [mm]	Gasverbruik bij 2,0 bar [g/h]	Vermogen [kW]	Art.nr.	EUR	CS
16	90	1,2	1000 152 715	32,95	SK05

SIEVERT®**Cyclonbrander 8706**

Voor soldeerbrander Powerjet / Metaljet · Voor hard en zacht solderen · Krachtige wervelvlam

Brander-Ø [mm]	Gasverbruik bij 2,0 bar [g/h]	Vermogen [kW]	Art.nr.	EUR	CS
14	170	2,2	1000 152 716	41,95	SK05

SIEVERT®**Soldeerbrander Metaljet 2155**

Met piëzo-ontsteking · Incl. cyclonbrander:

8707 · Zonder schroefgaspatroon · Voor optimaal gebruik met Ultramapp-gaspatroon 2206 · Brander-snelwisselsysteem via bajonetsluiting · Stabiel aluminium-spuitgietbehuizing · Geïntegreerde 2 bar drukregelaar · Zachtsolderen tot 40 mm buisdiameter (patroon 2206) · Hardsolderen tot 18 mm buisdiameter (patroon 2206) · Groot toepassingsgebied door veel verschillende brander-inzetstukken

Vermogen [kW]	Gasverbruik [g/h]	Vlamtemperatuur [°C]	Art.nr.	EUR	CS
2,9	230	2100	1000 152 713	169,00	SK05

SIEVERT®**Cyclonbrander 8707**

Voor soldeerbrander Powerjet / Metaljet · Voor hard- en zachtsoldeer en verwarmingswerkzaamheden

Brander-Ø [mm]	Gasverbruik bij 2,0 bar [g/h]	Vermogen [kW]	Art.nr.	EUR	CS
16	230	2,9	1000 152 717	46,95	SK05

SIEVERT®**Krimpbrander 8710**

Voor soldeerbrander Powerjet / Metaljet · Brander met krachtige en stabiele hete luchtstroom · Voor het verwijderen van verf en lichte krimpwerkzaamheden

Brander-Ø [mm]	Gasverbruik bij 2,0 bar [g/h]	Vermogen [kW]	Art.nr.	EUR	CS
24	230	3,5	1000 152 718	61,95	SK05

SIEVERT®**Heteluchtbrander 8708**

Voor soldeerbrander Powerjet / Metaljet · Windstabile brander speciaal voor kleine krimpslangen · Ook geschikt voor zachtsolderen

Brander-Ø [mm]	Gasverbruik bij 2,0 bar [g/h]	Vermogen [kW]	Art.nr.	EUR	CS
38	130	1,7	1000 152 719	92,95	SK05

SIEVERT®



Gaspatroon 2210

Wegwerp-gaspatroon zonder ventiel · 15 % propaangas, 85 % butaangas · Conform EN 417:2012 geproduceerd · Met gas-stop-systeem, automatische sluiting bij verwijdering van het soldeerapparaat

Gewicht [g]	Art.nr.	EUR	CS
190	1000 152 728	3,45	SK05

SIEVERT®



Schroefgaspatroon Powergas 2204

Wegwerp-gaspatroon met zelfsluitend ventiel · 35 % propaan- / 65 % butaangas

Gewicht [g]	Art.nr.	EUR	CS
336	1000 152 730	7,50	SK05

SIEVERT®



Schroefgaspatroon Powergas 2203

Wegwerp-gaspatroon met zelfsluitend ventiel · 35 % propaan- / 65 % butaangas

Gewicht [g]	Art.nr.	EUR	CS
175	1000 152 729	6,25	SK05

SIEVERT®



Schroefgaspatroon Ultragas 2205

Aluminium wegwerp-gaspatroon met zelfsluitend ventiel · Voor vlamtemperaturen tot 2100 °C · Gasmix van propaan, propeen, butaan en aceton · 2 bar werkdruk

Gewicht [g]	Art.nr.	EUR	CS
210	1000 152 731	17,95	SK05

SIEVERT®



Schroefgaspatroon MAPP®Gas

Wegwerp-gaspatroon met zelfsluitend ventiel · Met polypropyleen-gas · Hij zorgt voor een rustige en niet flikkerende vlam met hoge stabiliteit en vermogen

Gewicht [g]	Art.nr.	EUR	CS
815	1000 152 669	22,95	SK05



SIEVERT®

NIEUW



Gassoldeer-set Butajet Standard

Met piëzo-ontsteking · Gassoldeerbout set voor alle soldeerwerkzaamheden · Toepassingsvoorbeelden: Auto- en vrachtwagenreparatie, soldeerwerkzaamheden in de elektronica, in de koude- en aircotechniek, juwelierswerkzaamheden, modelbouw, voorbeeldbouw, prototypebouw, enz.

Leveringsomvang: Soldeerbout, beschermkap, soldeertip potloodtip 1,6 mm, soldeertip beitelvormig 2,4 mm, reflector 27,1 mm, heteluchtbrander d.8,3 mm, warm snijmes 1,1 mm, soldeerspons, reserve-mondstuk, soldeertin 1 mm,

Levering in transportkoffer

Vermogen [W]	Opwarmings-tijd ca. [s]	Soldeer-spitstem-peratuur [°C]	Gewicht [g]	Art.nr.	EUR	CS
30-100	25	250-500	620	1000 152 690	115,00	SK05

ROTHENBERGER INDUSTRIAL

NIEUW



Gassoldeer-set Hot Pen Piezo

Met piëzo-ontsteking · Gassoldeerapparaat voor werken in elke positie, ook boven het hoofd · Fijne soldeerwerkzaamheden, knutselen, brandschilderen, modelbouw, piepschuimsnijders, heteluchtwerkzaamheden, kunststof lassen, krimpen, vervormen · Navulbaar
Leveringsomvang: Gassoldeerbout (met katalytisch soldeerhulpstuk incl. heteluchtmondstuk en warmereflector), 4 soldeeropzettes, piepschuimsnijder, elektronicasoldeer 10 g, opbergvoorziening, reinigingsspons

Levering in een kunststof koffer

Soldeerspitstemperatuur [°C]	Gewicht [g]	Art.nr.	EUR	CS
450-600	510	1000 495 520	65,95	SK14

SIEVERT®

NIEUW



Gassoldeer-set Butajet Premium

Met piëzo-ontsteking · Gassoldeerbout set voor alle soldeerwerkzaamheden · Toepassingsvoorbeelden: Auto- en vrachtwagenreparatie, soldeerwerkzaamheden in de elektronica, in de koude- en aircotechniek, juwelierswerkzaamheden, modelbouw, voorbeeldbouw, prototypebouw, enz.

Leveringsomvang: Soldeerbout, beschermkap, soldeertip potloodtip 1,6 mm, soldeertip beitelvormig 2,4 mm, reflector 27,1 mm, heteluchtbrander d.8,3 mm, warm snijmes 1,1 mm, soldeerspons, reserve-mondstuk, soldeertin 1 mm

Levering in transportkoffer

Vermogen [W]	Opwarmings-tijd ca. [s]	Soldeer-spitstem-peratuur [°C]	Gewicht [g]	Art.nr.	EUR	CS
30-125	15	250-550	590	1000 152 691	125,00	SK05

ROTHENBERGER INDUSTRIAL

NIEUW



Soldeerstation digital

Universeel inzetbaar in de elektronica-, modelbouw- en hobbysector · De inzetgebieden omvatten het bezetten van printplaten, kabelassemblage en nog veel meer · Ideaal voor zacht solderen van elektronica-componenten · Met netadapter (basisstation), zo is de soldeerbout niet direct verbonden met de randaardecontactdoos · Galvanisch gescheiden van het netwerk · Daardoor is de soldeertip potentiaalvrij en gevoelige componenten zijn zodoende veilig voor gevaarlijke lekstromen

Leveringsomvang: Soldeerstation met soldeerboutinstallatie, soldeerspons, accessoirevak en netschakelaar, punten (rond en vlak model), 2 elektronicasoldeer

Vermogen [W]	60
Temperatuurbereik [°C]	200-450
Art.nr.	1000 495 530
EUR	69,95
CS	SK14



Gassoldeer-set INDEPENDENT 75 BASIC SET

Met piëzo-ontsteking · Ergonomische gassoldeerbout maakt altijd en overall **netstroomonafhankelijk solderen** mogelijk · Traploos regelbaar vermogen · Gebruik met gewoon, gereinigd butaan-aanstekergas

Set bestaande uit: 1 gassoldeerbout met punt (2,4 mm, beitelvormig), 1 soldeertip (1,0 mm, beitelvormig), opbergbeugel, reinigingsspons, sponsbak

· **Levering in kunststof etui**

Zie voor passend reserve-gaspatroon art.nr. 4000 872 572

Vermogen [W]	15-75
Opwarmingstijd ca.	46 s (280 °C)
Soldeerspitstemperatuur [°C]	580
Gewicht [g]	73
Art.nr.	4000 872 530
EUR	81,95
CS	SX01

Gassoldeer-set INDEPENDENT 130 PROFI SET

Met piëzo-ontsteking · Maximaal vermogen voor maximale vrijheid bij het solderen · Veeleisend soldeerwerk **zonder voeding** · Traploos regelbaar vermogen · Breed scala aan toepassingsmogelijkheden in het service-, installatie-, onderhouds- en reparatiebereik door omvangrijk assortiment aan soldeertips · Gebruik met gewoon, gereinigd butaan-aanstekergas

Set bestaande uit: Gassoldeerbout met punt (2,4 mm, beitelvormig), soldeertip (4,8 mm, beitelvormig), soldeertip (3,2 mm, beitelvormig), soldeertip (1,0 mm, beitelvormig), vlamkop voor micro-lassen, heet-gassproeikop, gloeimes, reflectorplaat voor krimpen van krimpelingen, reinigingsspons, sponsbak

· **Levering in kunststof etui**

Zie voor passend reserve-gaspatroon art.nr. 4000 872 572

Vermogen [W]	25-130
Opwarmingstijd ca.	50 s (280 °C)
Soldeerspitstemperatuur [°C]	580
Gewicht [g]	121
Art.nr.	4000 872 538
EUR	169,00
CS	SX01



Soldeertip Serie G 072

Beitelvormig

Geschikt voor: Gassoldeerbout **INDEPENDENT 75** (art.nr. 4000 872 530)

Breedte [mm]	W.-bez.	VE	Art.nr.	EUR	CS
1	0G072 CN/SB	2 +	4000 872 531	17,50	SX01
2,4	0G072 KN/SB	2 +	4000 872 532	17,50	SX01



Vlamkop Serie G 072

Voor microlassen

Geschikt voor: Gassoldeerbout **INDEPENDENT 75** (art.nr. 4000 872 530)

W.-bez.	Art.nr.	EUR	CS
0G072 BE/SB	4000 872 534	17,50	SX01



Heet-gassproeikop Serie G 072

Geschikt voor: Gassoldeerbout **INDEPENDENT 75** (art.nr. 4000 872 530)

W.-bez.	Art.nr.	EUR	CS
0G072 HE/SB	4000 872 535	17,50	SX01



Gaspatroon

O.a. geschikt voor de gas-soldeerbout **INDEPENDENT 75** (art.nr. 4000 872 530) en **INDEPENDENT 130** (art.nr. 4000 872 538)

Gewicht [g]	VE	Art.nr.	EUR	CS
82	2 +	4000 872 572	4,90	SX01

Soldeerbout MULTITIP C15

Met duurzame, permanente soldeerpunt ERSADUR · Potloodtip · Verwisselbare soldeertip · Uitermate geschikt voor fijne soldeerwerkzaamheden in de gehele elektronica · Met verwisselbaar verwarmingslichaam · 1,5 m kabel met veiligheidscontact-stekker
Levering: Met soldeerboutstandaard



Vermogen [W]	Soldeerspittemperatuur [°C]	Art.nr.	EUR	CS
15	350	4000 872 347	44,95	SX01

Toebehoren	Art.nr.	VE	EUR	CS
Soldeerpunt, breedte 3,6 mm, w.-bez. 0162 LD/SB, afgeschuind	4000 872 411	+ 2	9,75	SX01
Soldeerpunt, breedte 1,1 mm, w.-bez. 0162 BD/SB, potloodtip	4000 872 416	+ 2	9,75	SX01
Soldeerpunt, breedte 2,6 mm, w.-bez. 0162 KD/SB, beitelvormig	4000 872 419	+ 2	9,75	SX01

Soldeerbout MULTITIP C25

Met duurzame, permanente soldeerpunt ERSADUR · Potloodtip · Verwisselbare soldeertip · Uitermate geschikt voor middelgroot soldeerwerkzaamheden in de gehele elektronica · Met verwisselbaar verwarmingslichaam · 1,5 m kabel met veiligheidscontact-stekker
Levering: Met soldeerboutstandaard



Vermogen [W]	Soldeerspittemperatuur [°C]	Art.nr.	EUR	CS
25	450	4000 872 349	45,95	SX01

Toebehoren	Art.nr.	VE	EUR	CS
Soldeerpunt, breedte 4,1 mm, w.-bez. 0172 LD/SB, afgeschuind	4000 872 404	+ 2	9,75	SX01
Soldeerpunt, breedte 1,1 mm, w.-bez. 0172 BD/SB, potloodtip	4000 872 405	+ 2	9,75	SX01
Soldeerpunt, breedte 3,1 mm, w.-bez. 0172 KD/SB, beitelvormig	4000 872 406	+ 2	9,75	SX01

Soldeerbout PTC 70

Met temperatuurregeling · Met duurzame, permanente soldeerpunt ERSADUR · Beitelvormig · 2,2 mm breed · Voor punten uit de serie 832 en 842 · Mit Ersa RESISTRONIC-temperatuurregeling · Voor snel verhitten en naverwarmen
Levering: Met soldeerboutstandaard



Vermogen [W]	Soldeerspittemperatuur [°C]	Art.nr.	EUR	CS
75	250-450	4000 872 370	92,95	SX01

Toebehoren	Art.nr.	VE	EUR	CS
Soldeerpunt, breedte 1 mm, w.-bez. 0832 BD/SB, potloodtip	4000 872 523	+ 2	10,50	SX01
Soldeerpunt, breedte 1 mm, w.-bez. 0842 BDLF/SB, potloodtip	4000 872 524	+ 2	18,75	SX02
Soldeerpunt, breedte 2,2 mm, w.-bez. 0832 CD/SB, beitelvormig	4000 872 525	+ 2	10,50	SX01
Soldeerpunt, breedte 3,2 mm, w.-bez. 0832 ED/SB, beitelvormig	4000 872 526	+ 2	10,50	SX01
Soldeerpunt, breedte 2,2 mm, w.-bez. 0842 CDLF/SB, beitelvormig	4000 872 529	+ 2	18,50	SX02

Universele soldeerbout Ersa 30 S

Met duurzame, permanente soldeerpunt ERSADUR · Recht, beitelvormig · 3,1 mm breed · Verwisselbare soldeertip · Lichte soldeerbout voor radio-, televisietechniek en elektronica · Met verwisselbaar verwarmingslichaam · 1,5 m kabel met veiligheidscontact-stekker
Levering: Met soldeerboutstandaard



Vermogen [W]	Soldeerspittemperatuur [°C]	Art.nr.	EUR	CS
30	380	4000 872 354	39,95	SX01

Toebehoren	Art.nr.	VE	EUR	CS
Soldeerpunt, breedte 3,1 mm, w.-bez. 0032 KD/SB, beitelvormig	4000 872 421	+ 2	7,95	SX01
Soldeerpunt, breedte 1,1 mm, w.-bez. 0032 BD/SB, potloodtip	4000 872 423	+ 2	7,95	SX01

kurtz ersa

Standaard soldeerbout ERSA 50 S

Met duurzame, 45° gekantelde permanente soldeerpunt ERSADUR · 3,1 mm breed · Geschikt voor draden tot 2,5 mm² dwarsdoorsnede bij snelle op elkaar volgende solderingen · Met verwisselbaar verwarmingslichaam en soldeertip · 1,5 m kabel met veiligheidscontact-stekker

Levering: Met soldeerboutstandaard



Vermogen [W]	Soldeerspittemperatuur [°C]	Art.nr.	EUR	CS	
50	400	4000 872 357	69,95	SX01	
Toebehoren		Art.nr.	VE	EUR	CS
Soldeerpunt, breedte 3,1 mm, w.-bez. 0052 JD/SB, gebogen		4000 872 426	+ 2	7,95	SX01

kurtz ersa

Standaard soldeerbout ERSA 80 S

Met duurzame, 45° gekantelde permanente soldeerpunt ERSADUR · 4,8 mm breed · Geschikt voor draden tot 4 mm² dwarsdoorsnede · Met verwisselbaar verwarmingslichaam en soldeertip · 1,5 m kabel met veiligheidscontact-stekker

Levering: Met soldeerboutstandaard



Vermogen [W]	Soldeerspittemperatuur [°C]	Art.nr.	EUR	CS	
80	410	4000 872 360	81,95	SX01	
Toebehoren		Art.nr.	VE	EUR	CS
Soldeerpunt, breedte 4,8 mm, w.-bez. 0082 JD/SB, gebogen		4000 872 431	+ 2	14,95	SX01

kurtz ersa

Standaard soldeerbout ERSA 150 S

Met duurzame, 45° gekantelde permanente soldeerpunt ERSADUR · 5,3 mm breed · Voor soldeerwerk aan draden tot 6 mm² dwarsdoorsnede · Met verwisselbaar verwarmingslichaam en soldeertip · 1,5 m kabel met veiligheidscontact-stekker

Levering: Met soldeerboutstandaard



Vermogen [W]	Soldeerspittemperatuur [°C]	Art.nr.	EUR	CS	
150	450	4000 872 363	94,95	SX01	
Toebehoren		Art.nr.	VE	EUR	CS
Soldeerpunt, breedte 5,3 mm, w.-bez. 0152 JD/SB, gebogen		4000 872 436	+ 2	20,95	SX01

kurtz ersa

Elektrisch snelsoldeerpistool MULTI-SPRINT

Met intern verwarmde, beitelvormige soldeerpunt ERSADUR · 3,2 mm breed · Licht (100 g) soldeerpistool zonder trafo · Ideaal voor service- en reparatiebereik · Opwarmingsvermogen ca. 150 W



Vermogen [W]	Opwarmingstijd ca. [s]	Art.nr.	EUR	CS	
75	(Op 450 °C) 15	4000 872 402	65,95	SX01	
Toebehoren		Art.nr.	VE	EUR	CS
Soldeerpunt, breedte 1 mm, w.-bez. 0832 BD/SB, potloodtip		4000 872 523	+ 2	10,50	SX01
Soldeerpunt, breedte 1 mm, w.-bez. 0842 BDLF/SB, potloodtip		4000 872 524	+ 2	18,75	SX02
Soldeerpunt, breedte 2,2 mm, w.-bez. 0832 CD/SB, beitelvormig		4000 872 525	+ 2	10,50	SX01
Soldeerpunt, breedte 3,2 mm, w.-bez. 0832 ED/SB, beitelvormig		4000 872 526	+ 2	10,50	SX01
Soldeerpunt, breedte 2,2 mm, w.-bez. 0842 CDLF/SB, beitelvormig		4000 872 529	+ 2	18,50	SX02



kurtz ersa

Soldeerstation ANALOG 60

Met duurzame, permanente soldeerpunt ERSADUR · Beitelvormig, recht · 2,2 mm breed · Elektronisch temperatuur geregeld soldeerstation met RESISTRONIC-temperatuurregeling · Temperatuur wordt aan de verwarmingslichaam gemeten en door de gevoelige elektronica geregeld · Verwarmingslichaam met PTC-patroon · Equipotentiaalbus · Van binnen verwarmde ERSADUR-soldeerpunt met verdraai-beveiliging · Soldeerboutstandaard dient gelijktijdig als punthouder · Aansluitkabel met stekker

Gegevens van de soldeerbout: 60 W (bij 350 °C), opwarmingstijd ca.: 60 s, gewicht: 60 g (zonder toevoerleiding), veiligheidslaagspanning: Ca. 24 V VDE/gekeurd

Vermogen [W]	60
Temperatuurbereik [°C]	150–450
Opwarmingstijd ca. [s]	60
Art.nr.	4000 872 506
EUR	239,00
CS	SX01

Toebehoren	Art.nr.	VE	EUR	CS
Soldeerpunt, breedte 1 mm, w.-bez. 0832 BD/SB, potloodtip	4000 872 523	+ 2	10,50	SX01
Soldeerpunt, breedte 1 mm, w.-bez. 0842 BDLF/SB, potloodtip	4000 872 524	+ 2	18,75	SX02
Soldeerpunt, breedte 2,2 mm, w.-bez. 0832 CD/SB, beitelvormig	4000 872 525	+ 2	10,50	SX01
Soldeerpunt, breedte 3,2 mm, w.-bez. 0832 ED/SB, beitelvormig	4000 872 526	+ 2	10,50	SX01
Soldeerpunt, breedte 2,2 mm, w.-bez. 0842 CDLF/SB, beitelvormig	4000 872 529	+ 2	18,50	SX02

kurtz ersa

Soldeerstation i-CON PICO

Met duurzame, permanente soldeerpunt ERSADUR · Beitelvormig, recht 1,6 mm · Met SENSOTRONIC-temperatuurregeling · LC-display · Klein steloppervlak (145 x 80 mm) · 3 instelbare vaste temperaturen · Piektemperatuur kalibreerbaar · Configuratie met micro SD-kaart en PC-software mogelijk · Verwarmingslichaam en punten gescheiden verwisselbaar · Snel op- en naverwarmen · Automatische stand-by-functie

Soldeerbout i-TOOL PICO: Vermogen: 80 W / 350 °C, gewicht ca. 30 g (zonder toevoerleiding), instelbaar procesvenster met procesvensteralarm, automatisch stand-by-sensor

Leveringsomvang: Elektronisch soldeerstation, soldeerbout i-TOOL PICO en soldeerboutstandaard

Vermogen [W]	80
Temperatuurbereik [°C]	150–450
Opwarmingstijd ca. [s]	9
Art.nr.	4000 872 520
EUR	199,00
CS	SX01

Toebehoren	Art.nr.	VE	EUR	CS
Soldeerpunt, breedte 1,2 mm, w.-bez. 0102 CDLF12/SB, beitelvormig	4000 872 576	+ 2	9,25	SX01
Soldeerpunt, breedte 1,6 mm, w.-bez. 0102 CDLF16/SB, beitelvormig	4000 872 577	+ 2	9,25	SX01
Soldeerpunt, breedte 3,2 mm, w.-bez. 0102 CDLF32/SB, beitelvormig	4000 872 578	+ 2	9,25	SX01
Soldeerpunt, breedte 1 mm, w.-bez. 0102 PDLF10/SB, potloodtip	4000 872 579	+ 2	9,25	SX01



7



kurtz ersa

Soldeerstation RDS 80

Power-soldeerstation met microprocessorbesturing · Directe keuze van 3 programmeerbare temperaturen · Stand-by- en Auto-Power-Off-functie · Groot, goed leesbaar LC-Display · Krachtig PTC-verwarmingselement (tot 290 W opwarmingsvermogen) garandeert dat de gewenste temperatuur snel bereikt wordt met overeenkomstige capaciteitsreserve · Bijzonder geschikt voor alle soldeerwerkzaamheden in de productie, bij reparatiewerk en in het laboratorium · Het keramieke PTC-verwarmingselement neemt bij deze temperatuur-regelingstechniek de functie van de temperatuurvoeler over en garandeert door de hoge begincapaciteit een uiterst snelle verhitting. De combinatie van hoge verwarmingsvermogen en enorme keuze aan soldeertips maakt een breed toepassingsgebied mogelijk. De van binnen verwarmde soldeertips hebben een groot warmtetechnisch rendement.

Soldeerbout RT 80: Veiligheidslaagspanning: 24 V, vermogen: 105 W / 280 °C, 80 W / 280 °C, opwarmingsvermogen: 290 W, opwarmingstijd ca. 40 s, gewicht: 130 g (met toevoerleiding), toevoerleiding: 1,5 m PVC-aansluitleiding

Leveringsomvang: Elektronisch soldeerstation, soldeerbout met soldeerpunt 2,2 mm, beitelvormig, soldeerboutstandaard met viscosespons, toevoerleiding naar PVC

Vermogen [W]	80
Temperatuurbereik [°C]	150-450
Opwarmingstijd ca. [s]	40
Art.nr.	4000 872 511
EUR	229,00
CS	SX01

Toebehoren	Art.nr.	VE	EUR	CS
Soldeerpunt, breedte 1 mm, w.-bez. 0832 BD/SB, potloodtip	4000 872 523	+ 2	10,50	SX01
Soldeerpunt, breedte 1 mm, w.-bez. 0842 BDLF/SB, potloodtip	4000 872 524	+ 2	18,75	SX02
Soldeerpunt, breedte 2,2 mm, w.-bez. 0832 CD/SB, beitelvormig	4000 872 525	+ 2	10,50	SX01
Soldeerpunt, breedte 3,2 mm, w.-bez. 0832 ED/SB, beitelvormig	4000 872 526	+ 2	10,50	SX01
Soldeerpunt, breedte 2,2 mm, w.-bez. 0842 CDLF/SB, beitelvormig	4000 872 529	+ 2	18,50	SX02

kurtz ersa



Soldeerboutstandaard

Voor kleine en middelgrote soldeerbouten · Met viscosespons

Art.nr.	EUR	CS
4000 872 455	39,95	SX01

kurtz ersa



Reactivator Tip

Loodvrij · Maakt het mogelijk om geoxideerde soldeertips te genereren · Milieuvriendelijk · Zonder toepassing van lood en halogenen · Functioneert reeds op lage soldeerspitstemperaturen

Toepassing: De verwarmde soldeertip wordt aan het oppervlak van de regeneratiemassa afgestrekken.

Inhoud [g]	VE	Art.nr.	EUR	CS
15	2	+ 4000 872 528	8,95	SX01

kurtz ersa



Desoldeerapparaat VAC X

Antistatisch · Ook geschikt voor hooggevoelige onderdelen · Lange, slanke desoldeerpunt - daarom ook geschikt voor dicht geplaatste bouwgroepen

Zuigvermogen [cm³]	Uitvoering	Art.nr.	EUR	CS
11,3	Kunststof behuizing	4000 872 554	14,50	SX01

kurtz ersa

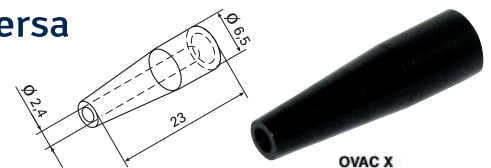

Desoldeerpunt VAC X

Passend bij desoldeerapparaat VAC X
Soort verpakking à 2 stuks

VE	Art.nr.	EUR	CS
2	+ 4000 872 563	5,95	SX01



Helpende hand

Met klappbare glazen loep en standaard · 2 draaibare krokodillenklemmen · De praktische helper bij soldeerwerkzaamheden

Loep-Ø [mm]	Art.nr.	EUR	CS
65	1000 115 056	16,50	SU02

STANNOL



Soldeerpistool W90 W90

Ideaal voor kleine soldeerwerkzaamheden · Zeer korte opwarmtijden en daardoor snel bedrijfsgereedheid · Ergonomische pistoolgreep · Geïntegreerde werkstukbeluchting · GS-getest

Toepassing: Modelbouw, algemeen werk voor de garages, snijden van zijden, niet aanbevolen voor soldeerwerken in de elektronica

Vermogen [W]	Opwarmingstijd ca. [s]	Art.nr.	EUR	CS
60	(Op 300 °C) 10	4000 872 265	37,95	SK15

Toebehoren	Art.nr.	EUR	CS
Soldeertip per 2 stuks verpakt op zb-doos	4000 872 269	4,95	SK15

STANNOL



Soldeerbout 15 W

Rechte, vernikkelde long life punt · Ca. 1,5 m aansluitkabel met veiligheidscontactstekker · Aansluitspanning 230 V

Vermogen [W]	Soldeerspittemperatuur [°C]	Art.nr.	EUR	CS
15	370	4000 872 241	28,95	SK15

Toebehoren	Art.nr.	EUR	CS
Soldeerpunten-set 3-delig afgeschuind + potloodtip + beitelvormig B. 4 mm	4000 872 251	13,95	SK15

STANNOL



Soldeerbout 30 W

Rechte, vernikkelde long life punt · Ca. 1,5 m aansluitkabel met veiligheidscontactstekker · Aansluitspanning 230 V

Vermogen [W]	Soldeerspittemperatuur [°C]	Art.nr.	EUR	CS
30	410	4000 872 243	23,95	SK15

Toebehoren	Art.nr.	EUR	CS
Soldeerpunten-set 2-delig recht + gebogen B. 4 mm	4000 872 252	5,95	SK15

STANNOL



Soldeerbout 60 W

Gebogen, vernikkelde long life punt · Ca. 1,5 m aansluitkabel met veiligheidscontactstekker · Aansluitspanning 230 V

Vermogen [W]	Soldeerspittemperatuur [°C]	Art.nr.	EUR	CS
60	460	4000 872 244	32,95	SK15

Toebehoren	Art.nr.	EUR	CS
Soldeerpunten-set 2-delig recht + gebogen B. 7 mm	4000 872 253	11,95	SK15

STANNOL



Soldeerbout 80 W

Gebogen, vernikkelde long life punt · Ca. 1,5 m aansluitkabel met veiligheidscontactstekker · Aansluitspanning 230 V

Vermogen [W]	Soldeerspittemperatuur [°C]	Art.nr.	EUR	CS
80	480	4000 872 245	33,95	SK15

Toebehoren	Art.nr.	EUR	CS
Soldeerpunten-set 2-delig recht + gebogen B. 7 mm	4000 872 253	11,95	SK15

STANNOL



Soldeerbout 100 W

Gebogen, vernikkelde long life punt · Voor lange levensduur, ook bij gebruik van loodvrij soldeer · Ca. 1,5 m aansluitkabel met veiligheidscontactstekker · Aansluitspanning 230 V · Mechanisch stabiele constructie voor lange levensduur · Ergonomische greep voor werken zonder vermoeidheid · VDE/GS-gekeurd

Toepassing: Algemeen werkplaats- en reparatiewerk, tiffany

Vermogen [W]	Soldeerspittemperatuur [°C]	Art.nr.	EUR	CS
100	500	4000 872 247	32,95	SK15

Toebehoren	Art.nr.	EUR	CS
Soldeerpunten-set 2-delig recht + gebogen B. 7 mm	4000 872 253	11,95	SK15

STANNOL



Soldeerbout 150 W

Gebogen, vernikkelde long life punt · 230 V · Voor lange levensduur, ook bij gebruik van loodvrij soldeer · Mechanisch stabiele constructie voor lange levensduur · Ergonomische greep voor werken zonder vermoeidheid · VDE/GS-gekeurd · Bijzonder geschikt voor hoge belasting bij professionele soldeerwerkzaamheden met grote vermogensreserve

Toepassing: Industrie- en werkplaats-platen tot 0,5 mm

Vermogen [W]	Soldeerspittemperatuur [°C]	Art.nr.	EUR	CS
150	510	4000 872 248	48,95	SK15

Toebehoren	Art.nr.	EUR	CS
Soldeertip 1-delig gebogen B. 10 mm	4000 872 254	10,95	SK15



Soldeerdraad ISO-Core® SP

Voor **soldeerwerk op alle metalen, behalve aluminium** · Niet geschikt voor soldeerwerk in de elektrotechniek · Vloeimiddel conform DIN EN 29 454-1 2.1.3 B · Standaard vloeimiddelaandeel 2,5 % · **Alleen voor professionele gebruikers**

Soldeerdraad-Ø [mm]	Spoel [g]	Legering	Art.nr.	EUR	CS
2	100	S-Pb60Sn40	4000 872 634	op aanv ¹⁾	KV00
2	250	S-Pb60Sn40	4000 872 635	op aanv ¹⁾	KV00

¹⁾ dagprijs op aanvraag

Soldeerdraad ISO-Core® RA

Met geactiveerd hars-vloeimiddel · Niet corrosief op non-ferrometalen · Snel vloeiend · Voor soldeerwerk in de **elektrotechniek** en voor de **elektromontage en autotechniek** · Voor het solderen op koper, messing, zilver en oppervlakken van zilver, nikkel en tin · Conform DIN EN 29 454-1 1.1.2 B · F-SW 26 · Standaard vloeimiddelaandeel 2,5 % · **Alleen voor professionele gebruikers**

Soldeerdraad-Ø [mm]	Spoel [g]	Legering	Art.nr.	EUR	CS
1,5	100	S-Sn60Pb39Cu1	4000 872 670	op aanv ¹⁾	KV00
1,5	250	S-Sn60Pb39Cu1	4000 872 671	op aanv ¹⁾	KV00

¹⁾ dagprijs op aanvraag



Soldeerdraad ISO-Core® EL

Met halogeenvrij geactiveerd kolofonium-vloeimiddel · Niet corrosief · Voor alle soldeerwerkzaamheden in de **elektronica, elektrotechniek en miniatuurtechniek** · Vloeimiddel conform DIN EN 29 454-1 1.1.3 B · Standaard vloeimiddelaandeel 3,5 % · **Alleen voor professionele gebruikers**

Soldeerdraad-Ø [mm]	Spoel [g]	Legering	Art.nr.	EUR	CS
1	100	S-Sn60Pb40	4000 872 692	op aanv ¹⁾	KV00
1	250	S-Sn60Pb40	4000 872 693	op aanv ¹⁾	KV00
1,5	100	S-Sn60Pb40	4000 872 697	op aanv ¹⁾	KV00
1,5	250	S-Sn60Pb40	4000 872 698	op aanv ¹⁾	KV00

¹⁾ dagprijs op aanvraag

Soldeerdraad ISO-Core® Kolo

Metaal: DIN EN 29453 · Vloeimiddel: DIN EN 29454, 1.1.1.B · Met vloeimiddel gevuld · Tinaandeel 40 % · Universeel zachtsoldeer met grote bijtende kracht voor **algemene soldeerwerkzaamheden en soldeerwerk in de telecommunicatiebouw** · Smeltbereik 183–235 °C · Standaard vloeimiddelaandeel 3,5 % · **Alleen voor professionele gebruikers**

Soldeerdraad-Ø [mm]	Spoel [g]	Legering	Art.nr.	EUR	CS
2	250	S-Pb60Sn40	4000 872 703	op aanv ¹⁾	KV00
2	500	S-Pb60Sn40	4000 872 704	op aanv ¹⁾	KV00

¹⁾ dagprijs op aanvraag



Soldeerdraad ISO-Core® RA

Met geactiveerd hars-vloeimiddel · Niet corrosief op non-ferrometalen · Snel vloeiend · Voor soldeerwerk in de **elektrotechniek** en voor de **elektromontage en autotechniek** · Voor het solderen op koper, messing, zilver en oppervlakken van zilver, cadmium, nikkel en tin · Conform DIN EN 29 454-1 1.1.2 B · F-SW 26 · Standaard vloeimiddelaandeel 2,5 % · (Gew. % 2,5 ± 0,5) · **Alleen voor professionele gebruikers**

Soldeerdraad-Ø [mm]	Spoel	Legering	Art.nr.	EUR	CS
1,5	1 m	S-Pb60Sn40	4000 872 650	op aanv ¹⁾	KV00
2	100 g	S-Pb60Sn40	4000 872 651	op aanv ¹⁾	KV00
2	250 g	S-Pb60Sn40	4000 872 652	op aanv ¹⁾	KV00

¹⁾ dagprijs op aanvraag

Soldeerdraad ISO-Core® Kolo

Metaal: DIN EN 29453 · Vloeimiddel: DIN EN 29454, 1.1.1.B · Met vloeimiddel gevuld · Tinaandeel 60 % · Modern snelsoldeer voor de **radio- en televisie-industrie, elektronica- en elektroapparatuurbouw en soldeerwerk in de telecommunicatiebouw** · Smeltbereik 183–190 °C · Standaard vloeimiddelaandeel 3,5 % · **Alleen voor professionele gebruikers**

Soldeerdraad-Ø [mm]	Spoel [g]	Legering	Art.nr.	EUR	CS
1	250	S-Sn60Pb40	4000 872 707	op aanv ¹⁾	KV00
2	250	S-Sn60Pb40	4000 872 710	op aanv ¹⁾	KV00

¹⁾ dagprijs op aanvraag



Soldeerdraad Massiv

Goed geschikt voor **Tiffany-werk** · DIN EN 29453 · Smeltbereik 180–215 °C · Zonder vloeimiddelvulling · **Alleen voor professionele gebruikers**

Soldeerdraad-Ø [mm]	Spoel [g]	Legering	Art.nr.	EUR	CS
3	250	S-Pb50Sn50	4000 872 711	op aanv ¹⁾	KV00

¹⁾ dagprijs op aanvraag



Fittingsoldeer Cu-Rotin®3

Loodvrij · Massieve tinsoldeerdraad voor soldeerwerk in de **koud- en warmwaterinstallatie**, aan verwarmingen tot 110 °C, stookolieleidingen, in de voedingsmiddelsector, voor koude- en aircotechniek · DIN EN 29453 · Onderscheiden met het keurmerk van Gütegemeinschaft Kupferrohre e.V. · Zonder vloeimiddelvulling

Soldeerdraad-Ø [mm]	Spoel [g]	Legering	Art.nr.	EUR	CS
2,7	250	S-Sn97Cu3	4000 872 720	op aanv ¹⁾	KV00

¹⁾ dagprijs op aanvraag



Soldeerdraad ISO-Core® RA

Loodvrij · Voor hoge eisen bij het solderen met loodvrije legeringen · Voor alle soldeerwerkzaamheden in de **elektrotechniek** · Vloeimiddel conform DIN EN 29454-1 1.2.2 B · Smeltpunt 217 °C · Standaard vloeimiddelaandeel 2,5 %

Soldeerdraad-Ø [mm]	Spoel [g]	Legering	Art.nr.	EUR	CS
0,5	100	Sn95,5Ag3,8Cu0,7	4000 872 790	op aanv ¹⁾	KV00
1	100	Sn95,5Ag3,8Cu0,7	4000 872 792	op aanv ¹⁾	KV00

¹⁾ dagprijs op aanvraag



Soldeerdraad ISO-Core® RA

Loodvrij · Voor hoge eisen bij het solderen met loodvrije legeringen · Voor alle soldeerwerkzaamheden in de **elektrotechniek** · Vloeimiddel conform DIN EN 29454-1 1.1.2.B · Smeltpunt 227 °C · Standaard vloeimiddelaandeel 2,5 %

Soldeerdraad-Ø [mm]	Spoel [g]	Legering	Art.nr.	EUR	CS
1	250	S-Sn99Cu1	4000 872 796	op aanv ¹⁾	KV00
1,5	250	S-Sn99Cu1	4000 872 797	op aanv ¹⁾	KV00

¹⁾ dagprijs op aanvraag



Soldeerdraad ISO-Core® Clear

Loodvrij · Voor hoge eisen bij het solderen met loodvrije legeringen · Voor alle soldeerwerkzaamheden in de elektrotechniek · Smeltpunt 227 °C · Standaard vloeimiddelaandeel 3,5 %

Soldeerdraad-Ø [mm]	Spoel [g]	Legering	Art.nr.	EUR	CS
1	100	Sn100Ni+	4000 872 820	op aanv ¹⁾	KV00
1	250	Sn100Ni+	4000 872 821	op aanv ¹⁾	KV00
1,5	100	Sn100Ni+	4000 872 822	op aanv ¹⁾	KV00
1,5	250	Sn100Ni+	4000 872 823	op aanv ¹⁾	KV00
2	100	Sn100Ni+	4000 872 824	op aanv ¹⁾	KV00
2	250	Sn100Ni+	4000 872 825	op aanv ¹⁾	KV00

¹⁾ dagprijs op aanvraag



Soldeerdraad ISO-Core® EL

Loodvrij · Voor hoge eisen bij het solderen met loodvrije legeringen · Voor alle soldeerwerkzaamheden in de elektrotechniek · Vloeimiddel conform DIN EN 29454 1.1.3.B · Smeltpunt 227 °C · Standaard vloeimiddelaandeel 3,5 %

Soldeerdraad-Ø [mm]	Spoel [g]	Legering	Art.nr.	EUR	CS
1	100	S-Sn99Cu1	4000 872 788	op aanv ¹⁾	KV00
1	250	S-Sn99Cu1	4000 872 789	op aanv ¹⁾	KV00
1,5	100	S-Sn99Cu1	4000 872 798	op aanv ¹⁾	KV00
1,5	250	S-Sn99Cu1	4000 872 799	op aanv ¹⁾	KV00

¹⁾ dagprijs op aanvraag





Salmiaksteen

Voor het reinigen van koperen soldeerpunten · Los

Lengte [mm]	Breedte [mm]	Hoogte [mm]	VE	Art.nr.	EUR	CS
65	45	40	5	4000 872 748	op aanv	KV00



Soldeervet

Voor het solderen van blik, gelood metalen plaat · Voor het vertinnen van koper en messing · Behalve elektrotechniek, elektronica en aluminium · DIN EN 29454 - 1.3.1.1.C F-SW 21

Inhoud [g]	VE	Art.nr.	EUR	CS
50	5	4000 872 740	2,20	SE01
100	5	4000 872 741	3,50	SE01



Fittingsoldeervet Cu-Roplus®

Voor het zachtsolderen bij het installeren van koperen waterleidingen · DIN EN 29 454-1, 3.1.1.C F-SW 21

Inhoud [g]	VE	Art.nr.	EUR	CS
100	5	4000 872 745	5,50	SE01



Soldeerolie ST

Voor de zachtsolderen van staal en rvs · Vloeimiddel in dikvloeibare vorm · Met goede bijtende kracht · De vloeimiddelresten zijn corrosief en dienen zorgvuldig met water te worden afgewassen · DIN EN 29454, 3.2.2.A

Inhoud [ml]	Art.nr.	EUR	CS
500	4000 872 737	19,95	SE01



Fittingsoldeerpasta CU-Rofix®3-Spezial

Voor soldeerwerk in de **koud- en warmwaterinstallatie** · Aan verwarmingen tot 110 °C, **stookolieleidingen, in de voedingsmiddelsector, voor koude- en aircotechniek** · S-Sn97Cu3 conform DIN EN 29 453 · DIN EN 29 454 - 1 3.1.1 C · Korrelgrootte 75 µ · Legeringaandeel 60 % · Om de soldeerspleet volledig te vullen moet er bovendien fittingsoldeer Sn97Cu3, (art.nr. 4000 872 720), worden aangevoerd · DVGW-keurmerk DV-0101 AT 2247 met RAL-keurmerk van Gütegemeinschaft Kupferrohr e.V

Inhoud [g]	Smeltbereik [°C]	Art.nr.	EUR	CS
250	230-250	4000 872 723	26,95 ¹⁾	SE01

¹⁾ dagprijs op aanvraag



Soldeerwater

Voor het zachtsolderen van ijzer, staal, koper, messing alsmede voor algemene soldeerwerkzaamheden · DIN EN 29454-1, 3.1.1.A

Inhoud [ml]	VE	Art.nr.	EUR	CS
50	5	4000 872 752	2,95	SE01
500	1	4000 872 753	9,25	SE01



Soldeerwaterkwast

Zuivere grijze chinaborstel in aluminium huls · Vol bezet

Lengte [mm]	Breedte [mm]	VE	Art.nr.	EUR	CS
120	15	10	4000 872 757	0,65	WU07



Hardsoldeerpasta CuFe Nr. 1

Eigenschappen en toepassingsgebieden:

Hardsoldeerpasta voor het solderen koper, koperlegeringen, staal en rvs
DIN EN 1045-FH 10

Inhoud [g]	Smeltbereik [°C]	Art.nr.	EUR	CS
250	500-800	4000 872 780	14,95	SE01



Container

Van onbreekbare, zuur- en chemicaliënbestendige kunststof ·
Bodemafmeting 75 x 55 mm · Capaciteit 125 ml

Kleur	Geschikt voor	VE	Art.nr.	EUR	CS
Blauw	Soldeerwater	5	4000 872 762	3,70	SE01
Geel	Zoutzuur	5	4000 872 769	3,70	SE01



Zachtsoldeer en vertinningspasta

Eigenschappen en toepassingsgebieden e.a. voor het vertinnen van
carrosserie · Metaalaandeel: 60-70 % · Gebruiksklare metaalpasta ·
Leggering S-Sn97Cu3 conform DIN EN ISO 9453
Het is niet nodig om de pasta voor het gebruik door te roeren ·
Vloeimiddel conform DIN EN 29454.1,3.1.C (F-SW 21)

Inhoud [kg]	Smeltbereik [°C]	Art.nr.	EUR	CS
1	230-250	4000 872 775	op aanv	KV00



Hardsoldeerpasta Cu-Rosi®

Volgens DIN EN 1045-FH 10 · Hardsoldeerpasta voor solderen van koperen
buizen in drinkwater-, verwarmings-, gas- en olie-installaties in combinatie
met messing en roodkoperen fittingen

Inhoud [g]	Smeltbereik [°C]	Art.nr.	EUR	CS
100	500-800	4000 872 773	8,95	SE01



Hardsoldeerpasta Universal

Hardsoldeervloeimiddel voor het hardsolderen van koper, koperlegeringen,
messing, brons, staal en verzinkt staalplaat · DIN EN 1045-FH 21

Inhoud [g]	Smeltbereik [°C]	Art.nr.	EUR	CS
500	800-1100	4000 872 778	24,95	SE01



SIEVERT®



SIEVERT®



Soldeerwater MaxSieFlux Zink Pro

Vloeimiddel voor voorverveerd titaanzink

Inhoud [ml]	Art.nr.	EUR	CS
320	4000 872 805	12,95	SK05

Soldeerwatergel MaxSieFlux Gel

Vloeimiddel gel voor titaanzink, koper, rvs

Inhoud [ml]	Art.nr.	EUR	CS
320	4000 872 807	13,75	SK05

SIEVERT®



SIEVERT®



Soldeerwater MaxSieFlux Zink Eco

Vloeimiddel voor titaanzink

Inhoud [ml]	Art.nr.	EUR	CS
320	4000 872 806	11,95	SK05

Soldeerwater MaxSieFlux Inox

Vloeimiddel voor rvs

Inhoud [ml]	Art.nr.	EUR	CS
320	4000 872 808	14,95	SK05

ROTHENBERGER

Reinigingsvliesdoek Rovlies

Pluivrij reinigen van de soldeerplekken bij koperen buizen met metaalvrij vlies · Vermindering van corrosieschade · Geen metaalslijtage · Nat en droog bruikbaar · Oplosmiddelbestendig · **Pak van 10**



Lengte [mm]	Breedte [mm]	Art.nr.	EUR	CS
130	60	4000 781 016	7,25	WX65



Staafsoldeertin

In driekante staven · Gelegeerd volgens DIN EN 29453 · Voor algemene soldeer- en vertinningswerkzaamheden · 400 mm lang · **Alleen voor professionele gebruikers**

Legering	Smeltbereik [°C]	Art.nr.	EUR	CS
S-Pb65Sn35	183-245	4000 872 727	op aanv ¹⁾	KV00
S-Pb60Sn40	183-235	4000 872 728	op aanv ¹⁾	KV00
S-Sn60Pb40Sb	183-190	4000 872 729	op aanv ¹⁾	KV00

¹⁾ dagprijs op aanvraag



Staafsoldeertin

In driekante staven · Gelegeerd volgens DIN EN 29453 · Voor het dompelvertinnen en voor soldeerbaden bij soldeerwerk bij loodvrij solderen in de elektrotechniek en in de elektronica te gebruiken · 400 mm lang

Legering	Smeltbereik [°C]	Art.nr.	EUR	CS
S-Sn99Cu1	227	4000 872 734	op aanv ¹⁾	KV00
S-Sn95,5Ag3,8Cu0,7	217	4000 872 735	op aanv ¹⁾	KV00

¹⁾ dagprijs op aanvraag

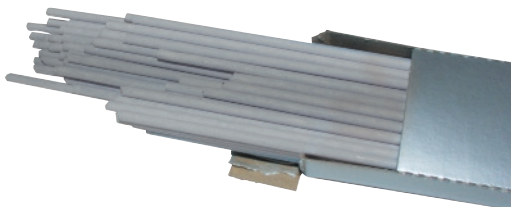

Zilverhardsoldeer AG 104

Blank zonder vloeimiddel · 45 % zilver · **Cadmiumvrij** · Ag 145 DIN EN ISO 17672 · Voor koper-, koud- en warmwater en gasinstallatie · Werktemperatuur ca. 670 °C
 Aanwijzing: Als vloeimiddel gelieve hardsoldeer pasta art.nr. 4000 872 773 te gebruiken (apart bestellen - behoort niet tot de leveringsomvang)

Ø x l [mm]	Legering	Inhoud per doos [st.]	Art.nr.	EUR	CS
1,5 x 500	L-Ag45Sn	25	4000 872 767	op aanv ¹⁾	KV00
1,5 x 500	L-Ag45Sn	5	4000 872 867	op aanv ¹⁾	KV00

¹⁾ dagprijs op aanvraag



Zilverhardsoldeer AG 106

Vloeimiddelbekleed · 34 % zilver · **Cadmiumvrij** · Voor het hardsolderen van de volgende basismaterialen: Staal, koper, koperlegeringen, nikkel, nikkellegeringen en edelmetalen · Hittebestendig tot 200 °C · Metaal: Ag 134 DIN EN ISO 17672 · Vloeimiddel: DIN EN 1045, type FH 10 · Samenstelling: (gewicht-%) Ag 34, Cu 36, Zn 27, Sn 3 · Werktemperatuur ca. 710 °C

Ø x l [mm]	Legering	Inhoud per doos	Art.nr.	EUR	CS
1,5 x 500	L-Ag34Sn	1 kg	4000 872 763	op aanv ¹⁾	KV00
2 x 500	L-Ag34Sn	1 kg	4000 872 764	op aanv ¹⁾	KV00
1,5 x 500	L-Ag34Sn	5 st.	4000 872 863	op aanv ¹⁾	KV00
2 x 500	L-Ag34Sn	5 st.	4000 872 864	op aanv ¹⁾	KV00

¹⁾ dagprijs op aanvraag





Zilverhardsoldeer AG 102

Vloeimiddelbekleed · 55 % zilver · **Cadmiumvrij** · Voor het hardsolderen van de volgende basismaterialen: Staal, koper, koperlegeringen, nikkel, nikkellegeringen en rvs · Hittebestendig tot 200 °C · Metaal: Ag 156 DIN EN ISO 17672 · Vloeimiddel: DIN EN 1045, type FH 10 · Samenstelling: (gewicht-%) Ag 56, Cu 22, Zn 17, Sn 5 · Werktemperatuur ca. 650 °C

Ø x l [mm]	Legering	Inhoud per doos	Art.nr.	EUR	CS
1,5 x 500	L-Ag55Sn	1 kg	4000 872 771	op aanv ¹⁾	KV00
2 x 500	L-Ag55Sn	1 kg	4000 872 772	op aanv ¹⁾	KV00
1,5 x 500	L-Ag55Sn	5 st.	4000 872 871	op aanv ¹⁾	KV00
2 x 500	L-Ag55Sn	5 st.	4000 872 872	op aanv ¹⁾	KV00

¹⁾ dagprijs op aanvraag



Koperhardsoldeer Cu-Rophos® CP203

Voor koper-koud-/warmwater-installatie · Gasinstallatie · In combinatie met messing of rood messing alleen met hardsoldeer pasta "Cu-Rosil", art.nr. 4000 872 773 · Smeltbereik 710 °C · Werktemperatuur ca. 730 °C · Cu P 179 DIN EN ISO 17672

Inhoud: Doos à 1 kg

Ø x l [mm]	Legering	Inhoud per doos [kg]	Art.nr.	EUR	CS
2 x 500	Cu94 P6	1	4000 872 770	op aanv ¹⁾	KV00

¹⁾ dagprijs op aanvraag



Messinghardsoldeertin CU 303

Eigenschappen en toepassingsgebieden: Voor hardsolderen van koper, nikkel en staal en lassen van messing en brons, ISO 3677, B-Cu60Zn(Si) (Mn), Cu 670 DIN EN ISO 17672 (voorheen L-Cu Zn 40, DIN 8513)

Ø x l [mm]	Legering	Inhoud per doos [kg]	VE	Art.nr.	EUR	CS
2 x 1000	CuZn40	5	5	4000 872 801	op aanv ¹⁾	KV00
3 x 1000	CuZn40	5	5	4000 872 802	op aanv ¹⁾	KV00

¹⁾ dagprijs op aanvraag



Messinghardsoldeertin UM Cu 303

Staven vloeimiddel gecoat

Eigenschappen en toepassingsgebieden: Voor het hardsolderen van koper, nikkel en staal en voor het lassen messing en brons, ISO 3677, B-Cu60Zn(Si)(Mn), Cu 670 DIN EN ISO 17672 (voorheen L-CuZn40, DIN 8513), vloeimiddel gecoat, DIN EN 1045 FH 21

Ø x l [mm]	Legering	Inhoud per doos	VE	Art.nr.	EUR	CS
2 x 500	L-Cu Zn 40	5 kg	5	4000 872 803	op aanv ¹⁾	KV00
3 x 500	L-Cu Zn 40	5 kg	5	4000 872 804	op aanv ¹⁾	KV00
2 x 500	L-Cu Zn 40	5 st.	1	4000 872 903	op aanv ¹⁾	KV00
3 x 500	L-Cu Zn 40	5 st.	1	4000 872 904	op aanv ¹⁾	KV00

¹⁾ dagprijs op aanvraag



Nieuwzilver-hardsoldeer UM Cu 305

Staven vloeimiddel gecoat

Eigenschappen en toepassingsgebieden: Voor hardsolderen van staal, tempergietijzer, nikkel, nikkellegeringen en gietijzer, ISO 3677, B-Cu48ZnNi(Si), Cu 773 DIN EN ISO 17672 (voorheen L-CuNi10Zn42, DIN 8513), vloeimiddelbekleed, DIN EN 1045 FH 21,

Ø x l [mm]	Legering	Inhoud per doos	VE	Art.nr.	EUR	CS
2 x 500	L-Cu Ni Zn 42	5 kg	5	4000 872 810	op aanv ¹⁾	KV00
3 x 500	L-Cu Ni Zn 42	5 kg	5	4000 872 811	op aanv ¹⁾	KV00
2 x 500	L-Cu Ni Zn 42	5 st.	1	4000 872 910	op aanv ¹⁾	KV00

¹⁾ dagprijs op aanvraag