



**NIEUW in het assortiment (opsomming)**



Pagina 6/5



Pagina 6/17



Pagina 6/23



Pagina 6/28



Pagina 6/30



Pagina 6/31



Pagina 6/34



Pagina 6/75



Pagina 6/78



Pagina 6/95



Pagina 6/115



Pagina 6/118



Pagina 6/76



Pagina 6/175



Pagina 6/191



Pagina 6/136



Pagina 6/128



Pagina 6/282



Pagina 6/196



Pagina 6/203



Pagina 6/237



Pagina 6/269



Pagina 6/324



Pagina 6/335

**PICTOGRAMMEN**

|  |   |  |  |  |  |
|--|---|--|--|--|--|
|  | Sleuf   |  | Meetplaatsverlichting  |  | voor binnenringen  |
|  | Kruiskop Phillips-Recess (PH)   |  | Led-verlichtingsmiddel   |  | Punten recht   |
|  | akoestisch signaal  |  | Fasetest   |  | Punten met een 45 graden hoek  |
|  | Meetcategorie   |  | geïntegreerde voltsensor   |  | Punten rechthoekig gebogen   |
|  | geschikt voor doorgang- en diodetest  |  | geschikt voor het zoeken naar kabelbreuken                                       |  | gebruikte punten van veerstaaldraad, getrokken, recht  |
|  | ESD-beschermingscomponenten   |  | voor buitenringen  |  | gebruikte punten van veerstaaldraad, getrokken, rechthoekig gebogen  |
|  | Informatie van het beschermingsniveau<br>Eerste kencijfer: Bescherming tegen vreemde voorwerpen en contact<br>Tweede kencijfer: Bescherming tegen water |  | Informatie van het beschermingsniveau, stofdicht, bescherming tegen waterstralen |  | Informatie van het beschermingsniveau, stofdicht, bescherming tegen contact, bescherming tegen waterstralen en temporair onderdompelen |



Spanningszoeker  
Pagina 6/4 – 6/32



Tangen, boutenscharen,  
pincetten  
Pagina 6/33 – 6/87



Strip- en elektronicagereedschap  
Pagina 6/88 – 6/115



Blindklinknagel-gereedschap,  
nietmachines, magnetische tiller  
Pagina 6/116 – 6/132



Messen, scharen,  
ponsgereedschap  
Pagina 6/133 – 6/152



Metaalzagen, schrapers, ontbraam-  
gereedschap, speciale tangen  
Pagina 6/153 – 6/165



Buisbewerkingsgereedschap,  
metaalperforatiegereedschap  
Pagina 6/166 – 6/211



Hamers, slaggereedschap  
Pagina 6/212 – 6/228

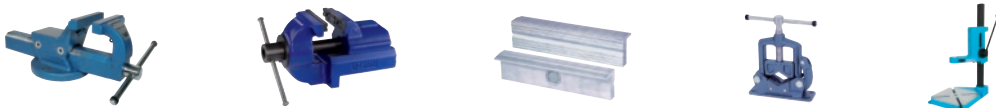

Bankschroeven  
Pagina 6/229 – 6/242



Trekkers  
Pagina 6/243 – 6/253



Lijmtangen  
Pagina 6/254 – 6/270



Schrijfgereedschap  
Pagina 6/271 – 6/280



Houtbewerkingsgereedschap  
Pagina 6/281 – 6/300



Cirkelzaagbladen, decoupeer- en  
schrobzaagbladen, stootzagen  
Pagina 6/301 – 6/331



Steenbewerking,  
insteekgereedschap  
Pagina 6/331 – 6/340

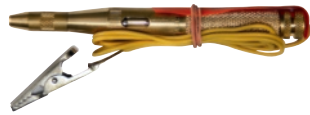

**PROMAT**



## Spanningzoeker

**Auto-testlamp** · Messing met massieve kabel · Krokodillenklem en punt · In opbergtas

| Weergave                        | Optisch             |
|---------------------------------|---------------------|
| Totale lengte [mm]              | 115                 |
| Nominaal spanningsbereik [V DC] | 6-24                |
| <b>Art.nr.</b>                  | <b>4000 828 803</b> |
| <b>EUR</b>                      | <b>5,25</b>         |
| CS                              | WK45                |

## Spanningzoeker

Glashelder · Goed waarneembare glimlamp · Opsteekclip van RVS · Gefreesd hoogwaardig mes

| Weergave                          | Optisch             |
|-----------------------------------|---------------------|
| Snijkant-B. [mm]                  | 3                   |
| Lemmet-l. [mm]                    | 65                  |
| Totale lengte [mm]                | 153                 |
| Nominaal spanningsbereik [(V AC)] | 150-250             |
| <b>Art.nr.</b>                    | <b>4000 828 802</b> |
| <b>EUR</b>                        | <b>4,50</b>         |
| CS                                | PX20                |



**Wera**  
Be a Tool Person



## Spanningzoeker

Greep transparant · Mes geïsoleerd · Met metalen klem en lens

| Weergave                          | Optisch             |
|-----------------------------------|---------------------|
| Snijkant-B. [mm]                  | 3                   |
| Lemmet-l. [mm]                    | 65                  |
| Totale lengte [mm]                | 140                 |
| Nominaal spanningsbereik [(V AC)] | 120-250             |
| <b>Art.nr.</b>                    | <b>4000 828 810</b> |
| <b>EUR</b>                        | <b>1,45</b>         |
| CS                                | WK45                |

## Spanningzoeker 247

Met transparante kraftform-greep, geïsoleerd mes en metalen clip

| Weergave                          | Optisch             |
|-----------------------------------|---------------------|
| Snijkant-B. [mm]                  | 3                   |
| Lemmet-l. [mm]                    | 70                  |
| Totale lengte [mm]                | 142                 |
| Nominaal spanningsbereik [(V AC)] | 150-250             |
| <b>Art.nr.</b>                    | <b>4000 828 812</b> |
| <b>EUR</b>                        | <b>7,95</b>         |
| CS                                | WX01                |

6

**wiha**  
Tools that work for you



**wiha**  
Tools that work for you



## Spanningzoeker 255-3L

Greep transparant met opsteekclip

| Weergave                          | Optisch             |
|-----------------------------------|---------------------|
| Snijkant-B. [mm]                  | 3                   |
| Lemmet-l. [mm]                    | 60                  |
| Totale lengte [mm]                | 140                 |
| Nominaal spanningsbereik [(V AC)] | 150-250             |
| <b>Art.nr.</b>                    | <b>4000 828 824</b> |
| <b>EUR</b>                        | <b>3,55</b>         |
| CS                                | WX11                |



## Spanningzoeker 255-11L

Met Wiha SoftFinish®-greep van transparant, slagvast kunststof · Mes van chroom-vanadium-molybdeen-staal · Meetbereik van 110-250 V~ tegen aardepotentiaal · Met metalen clip

**Norm: DIN 57860-6 en VDE 0680-6**

| Weergave                          | Optisch             |
|-----------------------------------|---------------------|
| Snijkant-B. [mm]                  | 3                   |
| Lemmet-l. [mm]                    | 60                  |
| Totale lengte [mm]                | 140                 |
| Nominaal spanningsbereik [(V AC)] | 110-250             |
| <b>Art.nr.</b>                    | <b>4000 793 013</b> |
| <b>EUR</b>                        | <b>10,25</b>        |
| CS                                | WX11                |



**wiha**  
Tools that work for you



## Spanningzoeker

Greep transparant · kling geïsoleerd

| Weergave                          | Optisch             |
|-----------------------------------|---------------------|
| Snijkant-B. [mm]                  | 3,5                 |
| Lemmet-l. [mm]                    | 100                 |
| Totale lengte [mm]                | 190                 |
| Nominaal spanningsbereik [(V AC)] | 120-250             |
| <b>Art.nr.</b>                    | <b>4000 828 813</b> |
| <b>EUR</b>                        | <b>1,90</b>         |
| CS                                | WK45                |



## Spanningzoeker 255-7

Greep zwart met opsteekclip

| Weergave                          | Optisch             |
|-----------------------------------|---------------------|
| Snijkant-B. [mm]                  | 3                   |
| Lemmet-l. [mm]                    | 60                  |
| Totale lengte [mm]                | 160                 |
| Nominaal spanningsbereik [(V AC)] | 150-250             |
| <b>Art.nr.</b>                    | <b>4000 828 825</b> |
| <b>EUR</b>                        | <b>10,75</b>        |
| CS                                | WX11                |



### Spanningzoeker 100 - 250 V

Met rondom handbescherming · Clip van geïsoleerd materiaal · Indicatiesysteem betrouwbaar en vast ingebouwd in de handgreep van de tester

| Weergave                        | Optisch             |
|---------------------------------|---------------------|
| Snijkant-B. [mm]                | 3                   |
| Totale lengte [mm]              | 150                 |
| Nominaal spanningsbereik [V AC] | 100-250             |
| <b>Art.nr.</b>                  | <b>4000 828 815</b> |
| <b>EUR</b>                      | <b>1,80</b>         |
| CS                              | WK45                |

**wiha**  
Tools that work for you

**NIEUW**



8000 633 838



8000 633 839



### Spanningzoeker SB 255-13 / SB 255-14

Contactloos testend · Detecteert wisselspanningen zonder stroomtoevoer · Voor het herkennen en lokaliseren van spanningsvoerende kabels, kabelonderbrekingen en -breuken, doorgebrande zekeringen, defecte lampen aan lichtslingers evenals herkennen van afzonderlijke kabelstrengen

#### Art.nr. 8000 633 838 (SB 255-13):

Een permanent groen brandende led geeft na het inschakelen de operationele gereedheid aan · Bij de controle van de spanning branden afhankelijk van de kracht van het elektrische wisselveld de LEDs Van blauw (gering) via oranje tot rood (sterk) · Automatische uitschakeling na 4 minuten dat het apparaat niet gebruikt wordt · Geïntegreerde led-zaklamp maakt een verlichting van de meetplek mogelijk · Internationaal aangepaste meetpunt · Met opsteekclip

#### Art.nr. 8000 633 839 (SB 255-14):

Een permanent groen brandende led geeft na het inschakelen de operationele gereedheid aan · Bij het testen van spanning wordt de spanning weergegeven door een rode led · Automatische uitschakeling na 4 minuten dat het apparaat niet gebruikt wordt · Internationaal aangepaste meetpunt · Met opsteekclip

Norm EN 61010-1 / IEC 61326 - CAT IV 1.000 VAC

**Levering compleet met batterijen (2 x type AAA)**

**Zie voor reservebatterijen art.nr. 4000 901 810**

| Weergave                        | Optisch en akoestisch | Optisch             |
|---------------------------------|-----------------------|---------------------|
| Totale lengte [mm]              | 150                   | 150                 |
| Nominaal spanningsbereik [V AC] | 12-1.000              | 90-1.000            |
| <b>Art.nr.</b>                  | <b>8000 633 838</b>   | <b>8000 633 839</b> |
| <b>EUR</b>                      | <b>33,95</b>          | <b>19,50</b>        |
| CS                              | WB26                  | WB26                |

**PROMAT**



### Spanningstester

#### Fase- en kabelbreuktester

Contactloos testend · Detecteert wisselspanningen zonder stroomtoevoer · Voor het opsporen van kabelbreuk en defecte zekeringen, controle van defecte schakelaars, contactdozen, transformatoren bijvoorbeeld laagvoltlichtsystemen en lichtkettingen · Detecteert fasegeleiders in één- en driefasige netten · Test de werking van aardlekschakelaars · Detecteert spanningvoerende kabels in verdeelkasten

#### Optische, akoestische en vibrerende weergave · LED-zaklamp

functie · Groot werkbereik van 12-1.000 V AC · Meetcategorie CAT IV 1.000 V

**Levering compleet met batterijen (2 x 1,5 V micro (AAA)), reservebatterij zie art.nr. 4000 901 810**

| Meetcategorie [V]               | CAT IV 1000         |
|---------------------------------|---------------------|
| Nominaal spanningsbereik [V AC] | 12-1.000            |
| <b>Art.nr.</b>                  | <b>4000 828 945</b> |
| <b>EUR</b>                      | <b>20,95</b>        |
| CS                              | PX05                |

**Weidmüller**



### Spanningzoeker VT CL

Contactloos werkend · Voor het opsporen van kabelbreuken en herkenning van spanning voerende geleiders en vaststellen van wisselspanningen tussen 90 en 1.000 V AC · Meetcategorie CAT IV 1.000 V · Optische en akoestische weergave · Beveiligingsklasse IP65

Getest conform EN 61010-1, DIN EN 61326

Voeding: 2 x AAA (LR03)

**Levering inclusief batterijen (2 x type AAA), voor reservebatterijen zie art.nr. 4000 901 810**

| Weergave                        | Optisch, akoestisch |
|---------------------------------|---------------------|
| Totale lengte [mm]              | 155                 |
| Nominaal spanningsbereik [V AC] | 90-1.000            |
| <b>Art.nr.</b>                  | <b>4000 828 804</b> |
| <b>EUR</b>                      | <b>17,25</b>        |
| CS                              | WX35                |

**BENNING**



IP40

### Spanningzoeker VT 1

#### Fase- en kabelbreuktester

Contactloze snelle fasetest in wisselstroomnetten · Fasetest op stopcontacten, aftakdozen, schakelaars, leidingen en lampen enz. · Test van geïsoleerde leidingen (kabelhaspel, lichtketens) op kabelbreuk · Weergave via rode LED-testsonde en waarschuwingstoon · Knipperfrequentie neemt toe met het spanningsniveau · Overspanningcategorie CAT IV 600 V, CAT III 1.000 V · Schok- en breukvaste ABS-behuizing

**Leveringsomvang: Levering Wordt incl. batterijen (2 x type AAA) en stiftclip zie voor reservebatterijen art.nr. 4000 901 810**

| Weergave                        | Optisch, akoestisch        |
|---------------------------------|----------------------------|
| Meetcategorie [V]               | CAT IV 600 V, CAT III 1000 |
| Nominaal spanningsbereik [V AC] | 200-1.000                  |
| <b>Art.nr.</b>                  | <b>4000 828 946</b>        |
| <b>EUR</b>                      | <b>27,95</b>               |
| CS                              | WB05                       |

**BENNING**



## Fase-/magneetveldtester VT 2

Contactloos werkend · Fasetester 1-polig met rode LED-testpunt en toenemende zoemfrequentie · Fasetest op stopcontacten, aftakdozen, schakelaars, leidingen en lampen enz. · Test van geïsoleerde leidingen zoals kabelhaspel, lichtslingers, op kabelbreuk · Spanning 12-1.000 V AC · 12 V spanningsbereik inschakelbaar via de knop · Capacitieve meetprocedure · Test van magnetische velden (permanent, wissel- en gelijkstroom-geïnduceerd), magneetkleppen in pneumatische en hydraulische systemen, verwarmingsinstallaties en pompen, relais/beschermingen in voertuigen, machines, apparaten en besturingen · Magneetveldweergave via groene LED-testpunt · Geïntegreerde testmagneet voor de functionele controle · Kabelbreukdetector · **Cat IV 600 V, Cat III 1.000 V** · IP53 · Lengte 153 mm · Puntlengte 12 mm · Lemmetbreedte 3 mm

Levering incl. batterijen (2 x type AAA), stiftclip, voor reservebatterijen zie art.nr. 4000 901 810

| Weergave           | Werkwijze | Art.nr.      | EUR   | CS   |
|--------------------|-----------|--------------|-------|------|
| Optisch/akoestisch | 1-polig   | 4000 828 953 | 49,95 | WB05 |

**Weidmüller**



## Magneetveldtester VT M

Werkt contactloos · Akoestische en optische weergave (rode LED) · Voor het testen van magneetkleppen in pneumatische en hydraulische systemen en elektrisch gestuurde magneetkleppen in voertuigen en machines · Toelating: EN 61010-1

Levering compleet met batterij (1 x type AAA), reservebatterij zie art.nr. 4000 901 810

| Weergave           | Werkwijze         | Art.nr.      | EUR   | CS   |
|--------------------|-------------------|--------------|-------|------|
| Optisch/akoestisch | Werkt contactloos | 4000 829 953 | 27,95 | WX35 |

**BENNING**

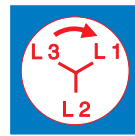

## Draaiveld-/fastetester TRITEST® easy

**Draaiveldtest in driefasige netwerken: Groen/rode LED-testpunt voor rechts/links draaiveld** · Contactloze snelle fasetest in wisselstroomnetten · Controle op fasegelijkheid en het opsporen van kabelbreuk in geïsoleerde en onder spanning staande leidingen · Knipperfrequentie van de LED-meetvoeler en frequentie van waarschuwingssignaal oplopend naarmate de spanning hoger is · AAN/UIT-schakelaar met standby-LED voor fase- en draaiveldtests · **Overspanningscategorie: CAT IV 600 V, IEC / EN 61010-1** · Breukvast, stof- en spatwaterdichte ABS-behuizing met stiftclip · Automatische uitschakeling (AUTO POWER OFF) na 5 minuten

Levering inclusief batterijen (2 x type AAA), voor reservebatterijen zie art.nr. 4000 901 810

| Weergave                          | Optisch, akoestisch |
|-----------------------------------|---------------------|
| Meetcategorie [V]                 | CAT IV 600          |
| Nominaal spanningsbereik [(V AC)] | 200-1.000           |
| <b>Art.nr.</b>                    | <b>4000 828 848</b> |
| <b>EUR</b>                        | <b>52,95</b>        |
| CS                                | WB05                |

## OVERZICHT VAN DE TEST- EN MEETFUNCTIES

## SPANNINGS- EN CONTINUÏTEITSTESTER



4000 828834



4000 828837



4000 828839



4000 828818

| Technische gegevens           | VT DIGI PRO            | VT COMBI PRO           | VT MASTER              |
|-------------------------------|------------------------|------------------------|------------------------|
| Art.nr.                       | 4000 828834            | 4000 828837            | 4000 828839            |
| Nominaal spanningsbereik      | 1 - 1000 V AC/DC       | 6 - 690 V AC/DC        | 12 - 690 V AC/DC       |
| Weergave                      | digitaal LCD           | Led                    | Led                    |
| < 6 V                         | x                      |                        |                        |
| 6 V                           | x                      | x                      |                        |
| 12 V                          | x                      | x                      | x                      |
| 24 V                          | x                      | x                      | x                      |
| 50 V                          | x                      | x                      | x                      |
| 120 V                         | x                      | x                      | x                      |
| 230 V                         | x                      | x                      | x                      |
| 400 V                         | x                      | x                      | x                      |
| 690 V                         | x                      | x                      | x                      |
| Polariteit (+/-)              | x                      | x                      | x                      |
| Continuïteitstest             | x                      | x                      | x                      |
| akoestisch signaal            | x                      | x                      | x                      |
| Eenpolige facetester          | x                      | x                      |                        |
| Eenhandige controle           | x                      | x                      | x                      |
| Meetpuntverlichting           | x                      | x                      |                        |
| HOLD functie                  | x                      |                        |                        |
| Draaiveldweergave             | x                      | x                      |                        |
| inschakelbare last            | x                      | x                      |                        |
| 30 mA FI activering via toets | x                      | x                      |                        |
| Weerstandsmeting              | x                      |                        |                        |
| Frequentiemeting              | x                      |                        |                        |
| Stroomtoevoer                 | 2 x 1,5 V AAA          | 2 x 1,5 V AAA          | 2 x 1,5 V AAA          |
| Piekspanningsbestendigheid    | 8 kV                   | 8 kV                   | 6 kV                   |
| Norm VDE                      | VDE 0682 Teil 401      | VDE 0682 deel 401      | VDE 0682 deel 401      |
| Norm EN/IEC                   | EN/IEC 61243-3:2015-08 | EN/IEC 61243-3:2015-08 | EN/IEC 61243-3:2015-08 |
| Afmetingen mm                 | 264 x 67 x 33          | 264 x 67 x 33          | 235 x 66 x 28          |
| Gewicht                       | 295 g                  | 288 g                  | 181 g                  |
| Beschermingswijze             | IP65                   | IP65                   | IP54                   |
| Werktemperatuur               | -15°C tot +55°C        | -15°C tot +55°C        | -15°C tot +55°C        |



| Technische gegevens           | VT                     |
|-------------------------------|------------------------|
| Art.nr.                       | 4000 828818            |
| Nominaal spanningsbereik      | 12 - 690 V AC/DC       |
| Weergave                      | LED                    |
| < 6 V                         |                        |
| 6 V                           |                        |
| 12 V                          | x                      |
| 24 V                          | x                      |
| 50 V                          | x                      |
| 120 V                         | x                      |
| 230 V                         | x                      |
| 400 V                         | x                      |
| 690 V                         | x                      |
| Polariteit (+/-)              | x                      |
| Continuïteitstest             |                        |
| akoestisch signaal            |                        |
| Eenpolige facetester          |                        |
| Eenhandige controle           | x                      |
| Meetpuntverlichting           |                        |
| HOLD functie                  |                        |
| Draaiveldweergave             |                        |
| inschakelbare last            |                        |
| 30 mA FI activering via toets |                        |
| Metten van weerstand          |                        |
| Frequentiemeting              |                        |
| Stroomvoorziening             |                        |
| Piekspanningsbestendigheid    | 5 kV                   |
| Norm VDE                      | VDE 0682 Teil 401      |
| Norm EN/IEC                   | EN/IEC 61243-3:2015-08 |
| Afmetingen mm                 | 190 x 55 x 21          |
| Gewicht                       | 115 g                  |
| Beschermingswijze             | IP64                   |
| Werktemperatuur               | -15°C tot +55°C        |

Wij aanvaarden geen aansprakelijkheid voor zetfouten, foutieve technische gegevens en afbeeldingen.

**Weidmüller** 



## Spanningzoeker VT

PTC elektronisch geregeld · Voor de controle van spanning in het meetbereik van 12 V-690 V AC/DC · Meetresultaat weergave via LED

### Technische gegevens:

Weergave: LED  
 Weergavebereik voor spanning: 12 V, 24 V, 50 V, 120 V, 230 V, 400 V, 690 V  
 Polariteitsindicatie (+/-)  
 Test met één hand  
 Spannings- en bereiksherkenning: automatisch  
 Meetcategorie CAT IV 300 V, CAT III 600 V  
 Voeding: Geen extra batterij vereist  
 Werktemperatuur: -15 °C...+55 °C  
 Automatisch On / off  
 Beveiligingsklasse: IP64

**Veiligheid conform: VDE0982 deel 401, EN/IEC 61243-3:2015-08**

Afmetingen: 190 x 55 x 21 mm

| Weergave | Nominaal spanningsbereik [V AC/DC] | Art.nr.      | EUR   | CS   |
|----------|------------------------------------|--------------|-------|------|
| Optisch  | 12-690                             | 4000 828 818 | 23,95 | WX35 |

**Weidmüller** 



## Spanning-/doorgangstester VT COMBI PRO

**Elektronisch** · Met inschakelbare aardlekschakelaar voor de activering van FI · Het onderdrukken van inductieve en capacitieve blindspanningen en voor het ontladen van condensatoren · Met draaiveldindicatie · Eenduidige weergave van links- en rechtsdraaiveld · Effectief meetbereik bij 6-690 V AC/DC · Fase- en polariteitstest · Meetvoelerverlichting · Heeft de mogelijkheid van gepersonaliseerde markering door middel van opklikbare markeringen

### Technische gegevens:

Weergave: LED  
 Weergavebereik voor spanningen: 6 V, 12 V, 24 V, 50 V, 120 V, 230 V, 400 V, 690 V  
 Polariteit (+/-), doorgangsmeting, akoestische waarschuwingstoon, halfgeleidertesten, eenpolige fasetest, test met één hand, meetvoelerverlichting, draaiveldindicatie, bij te schakelen belasting, 30 mA FI activering d.m.v. voeler  
 Meetcategorie CAT IV 600 V, CAT III 690 V  
 Voeding: 2 x 1,5 V AAA  
 Beveiligingsklasse IP65

**Levering inclusief batterijen (2 x type AAA), voor reservebatterijen zie art.nr. 4000 901 810**

| Nominaal spanningsbereik [V AC/DC] | Art.nr.      | EUR   | CS   |
|------------------------------------|--------------|-------|------|
| 6-690                              | 4000 828 837 | 71,95 | WX35 |

6

**Weidmüller** 



## Spanning-/doorgangstester VT DIGI PRO

**Met digitaal display** · Met groot viercijferig LCD-weergave en automatische achtergrondverlichting · Groot meetbereik van 1-1.000 V AC/DC · Draaiveldindicatie · Consistente weergave voor zowel links als rechts draaiveld · Met inschakelbare aardlekschakelaar voor de activering van FI · Het onderdrukken van inductieve en capacitieve blindspanningen en voor het ontladen van condensatoren

### Technische gegevens:

Weergave: Digitaal LCD-display  
 Weergavebereik voor spanningen: 1-1.000 V AC/DC  
 Spanningsweergave: 4-cijferig  
 Polariteit (+/-), doorgangsmeting, akoestische waarschuwingstoon, halfgeleidertesten, eenpolige fasetest, test met één hand, meetvoelerverlichting, HOLD-functie, draaiveldindicatie, bij te schakelen belasting, 30 mA FI activering d.m.v. voeler, weerstandsmeting, frequentiemeting  
 Meetcategorie CAT IV 600 V, CAT III 1.000 V  
 Voeding: 2 x 1,5 V AAA  
 Beveiligingsklasse IP65

**Levering incl. batterijen (2 x type AAA) en skai opberggas, zie voor reservebatterijen art.nr. 4000 901 810**

| Nominaal spanningsbereik [V AC/DC] | Art.nr.      | EUR    | CS   |
|------------------------------------|--------------|--------|------|
| 1-1.000                            | 4000 828 834 | 129,00 | WX35 |

**Weidmüller** 



## Spanning-/doorgangstester VT MASTER

**Elektronisch** · Heeft een LED-schaal voor de weergave van alle in het huishouden gebruikelijke spanningen van 12-690 V AC/DC · Polariteitsindicatie · Doorgangsmeting · Enkelhandigebediening · Automatische batterijcontrole · Heeft de mogelijkheid van gepersonaliseerde markering door middel van opklikbare markeringen

### Technische gegevens:

Weergave: LED  
 Weergavebereik voor spanningen: 12-690 V AC/DC  
 Polariteit (+/-), doorgangsmeting, test met één hand  
 Meetcategorie CAT IV 300 V, CAT III 600 V  
 Voeding: 2 x 1,5 V AAA  
 Beveiligingsklasse IP65

**Levering inclusief batterijen (2 x type AAA), voor reservebatterijen zie art.nr. 4000 901 810**

| Nominaal spanningsbereik [V AC/DC] | Art.nr.      | EUR   | CS   |
|------------------------------------|--------------|-------|------|
| 12-690                             | 4000 828 839 | 51,95 | WX35 |





### Spanning-/doorgangstester SP 100

Met LED en grote digitaal display evenals meetplaatsverlichting

#### Technische gegevens:

LCD-weergave 4-cijferig  
LED-weergavestappen: 12-24-50-120-230-400-690-1.000 V  
Polariteit (+/-)  
Eenpolige fasetest: 100-1.000 V AC (50/60 Hz)  
Draaiveldtest: 170-1.000 V fase naar fase, AC 50/60 Hz  
Doorgangstest: 0-500 k $\Omega$  met optische en akoestische weergave  
Meetcircuitcategorie: CAT III/1.000 V, CAT IV/600 V  
Normen: EN61243-3:2014  
Akoestisch signaal: Ja

**Levering incl. Batterijen (2x type AAA), reservebatterijen zie art.nr. 4000 901 810**

| Nominaal spanningsbereik [V AC/DC] | Art.nr.      | EUR   | CS   |
|------------------------------------|--------------|-------|------|
| 6-1.000 / 6-1.500                  | 4000 828 940 | 60,95 | PX05 |



### Multimeter DMM 10

Voor het meten van spanning, weerstand, frequentie, capaciteit, temperatuur · Met LCD-weergave

#### Bijzonderheid:

Automatische selectie van het optimale weergavebereik

#### Technische gegevens:

Gelijkspanning 0-600 V  
Wisselspanning: 0-600 V  
Gelijkstroom 0-10 A  
Wisselstroom 0-10 A  
Weerstand 0-60 MOhm  
Diodetest  
Doorgang door akoestisch signaal onder 50  $\Omega$   
Temperatuur -20 °C - 200 °C met temperatuursensor  
Frequentie 0-10 MHz  
Arbeidscyclus  
Capaciteitsmeting 0-60 mF  
Auto-power-off  
Achtergrondverlichting  
Data hold-functie  
CAT III 600 V

**Levering incl. beschermend apparatenframe, batterijen (2 x type AA) en meetleidingen**

**Zie voor reservebatterijen art.nr. 4000 901 811**

| Meetmethode | Art.nr.      | EUR   | CS   |
|-------------|--------------|-------|------|
| TRUE RMS    | 4000 828 844 | 52,95 | PX05 |

### Multimeter HDT 60

Met 3½-cijferig LED-display · Voor het meten van spanning, stroom en weerstand

#### Meetbereiken:

Spanning AC/DC: 2 V...600 V / 1 mV  
Tolerantie:  $\pm$  (1,5 % +5 rdg)/ $\pm$  (0,8 % + 3 rdg)

Stroom AC/DC: 200 mA, 10 A / 0.1, 10 mA  
Tolerantie:  $\pm$  (1,5 % + 5 rdg)  
Weerstand: 2 k...2 MOhm

Voeding: Batterij: 9 V IEC 6LR61

Normen DIN VDE 0411, EN 61010, IEC 61010, CAT III/600 V





**Levering incl. batterij (1 x type blokbatterij) en meetleidingen, zie voor reservebatterij art.nr. 4000 901 814**





| Art.nr.      | EUR   | CS   |
|--------------|-------|------|
| 4000 828 832 | 44,95 | WX35 |

## OVERZICHT VAN DE TEST- EN MEETFUNCTIES

## SPANNINGS- EN DOORGANGSTESTERS

|  | DUSPOL® digital   | DUSPOL® expert   | DUSPOL® analog  | Profipol                      |
|--|---|--|---|-------------------------------|
|   |   |  |   |                               |
| <b>Weergave</b>  | LCD/LED   | LED  | LED/dompelspoel   | LED                           |
| <b>Nr. 32</b>  | 1 - 1000 V AC (TRUE RMS)/1200 V DC  | 12 - 1000 V  | 12 - 1000 V   | 12 - 690 V AC/DC              |
| <b>Doorgang</b>  | LED/zoemer  | LED/zoemer   | –   | LED/zoemer                    |
| <b>De bijbehorende testdraaimomenten zijn het resultaat van de theoretische belastbaarheid van de aansluitings-vierkant.</b> | 0,1 - 300 kΩ  | –  | –   | –                             |
| <b>Diode</b>   | 0,3 - 2 V (LCD)   | –  | –   | –                             |
| <b>Draaiveld</b>   | Ja/groene LED   | Ja/groene LED  | Ja/LCD  | –                             |
| <b>Éénpolige fase</b>  | Ja/rode LED   | Ja/rode LED  | Ja/LCD  | Ja/rode LED                   |
| <b>polariteit</b>  | Ja/LCD  | Ja/LED   | Metrisch conform DIN ISO 272  | Ja/LED                        |
| <b>Frequentie</b>  | 1 - 1000 Hz   | –  | –   | –                             |
| <b>contactloze kabelbreukdetector</b>  | Ja  | Ja   | –   | Ja                            |
| <b>30 mA aardlek-activator (knoppen)</b>   | Ja  | Ja   | Ja  | –                             |
| <b>Trilalarm</b>   | Ja  | Ja   | Ja  | –                             |
| <b>Meetplaatsverlichting</b>   | Ja  | Ja   | –   | –                             |
| <b>Beschermingssoort</b>   | IP 65   | IP 65  | IP 65   | IP 54                         |
| <b>Overspanningscategorie</b>  | CAT IV 600 V<br>CAT III 1000 V  | CAT IV 600 V<br>CAT III 1000 V   | CAT IV 600 V<br>CAT III 1000 V  | CAT III 600 V<br>CAT II 690 V |
| <b>VDE/GS-toelating</b>  | Ja  | Ja   | Ja  | –                             |
| <b>Art.nr.</b>   | 4000 828 830  | 4000 828 828   | 4000 828 822  | 4000 828 814                  |
|  |  |  |  |                               |

## FASEN-/DRAAITESTER

|   | BENNING<br>Tritest easy        |
|---|--------------------------------|
|  |                                |
| <b>Weergave</b>   | Testpunt rood/groen            |
| <b>Spanningsbereik</b>  | 200V-1000V AC                  |
| <b>Akoestische/optische weergave</b>  | Zoemer/rood-groen LED-testpunt |
| <b>Draaiveldtest</b>  | contactloos                    |
| <b>AAN/UIT-schakelaar</b>   | handmatig/automatisch          |
| <b>Spanningstest</b>  | contactloos                    |
| <b>Kabelbreukdetector</b>   | contactloos                    |
| <b>Art. nr.</b>   | 4000 828 848                   |

## DOORGANGSTESTER EN DRAAIVELDRICHTINGAANDUIDER

|   | DUTEST®<br>pro                       | TRITEST®<br>pro   |
|---|--------------------------------------|---|
|  |                                      |   |
| <b>LED-indicatie</b>  | 3 x geel, 2 x rood                   | 4 x rood, 1 x groen   |
| <b>Akoestische doorgangstest</b>  | luide testzoemer tot 100 Ω           | –   |
| <b>Optische doorgangstest (gele LED)</b>  | 0 - 100 Ω/1 kΩ/10 kΩ                 | –   |
| <b>Draaiveldrichtingaanduider (groene/rode LED)</b>                                 | –                                    | rechter/linker draaiveld  |
| <b>Spanningsbereik</b>  | 6 - 400 V AC/DC (50/60 HZ)           | 400 - 500 V AC (50/60 HZ)                                       |
| <b>Éénpolige fasedraadtest (fase)</b>   | ja                                   | –   |
| <b>Polariteitscontrole (+/-)</b>  | ja                                   | –   |
| <b>Contactloze kabelbreukcontrole</b>   | ja                                   | –   |
| <b>LED-zaklamp met sterke verlichting</b>   | ja, 4-traps instelbaar               | ja, 1-traps   |
| <b>Magneethanger en riemclip</b>  | ja                                   | ja  |
| <b>Veiligheid</b>   | DIN EN 61010-1                       | DIN EN 61010-1, DIN EN 61557-7                                  |
| <b>Meetcategorie</b>  | CAT III 300 V                        | CAT III 300 V   |
| <b>Batterijplaatsing</b>  | 3 x 1,5 V Mignon-batterijen, type AA |   |
| <b>Leveringsomvang</b>  | incl. meetleidingset (rd/zw)         | incl. meetleiding-/testpuntset (br/zw/gr), krokodillenklem (zw) |
| <b>Art. nr.</b>   | 4000 828 842                         | 4000 828 843  |

Aan drukfouten, foutieve technische gegevens en afbeeldingen kunnen geen rechten worden ontleend.

## OVERZICHT VAN DE TEST- EN MEETFUNCTIES

## DIGITALE MULTIMETER



|   | <b>BENNING<br/>MM P3</b> | <b>BENNING<br/>MM 1-2</b> | <b>BENNING<br/>MM 1-3</b> | <b>BENNING<br/>MM 1</b> | <b>BENNING<br/>MM 2</b> | <b>BENNING<br/>MM 3</b> | <b>BENNING<br/>MM 4</b> |
|---|--------------------------|---------------------------|---------------------------|-------------------------|-------------------------|-------------------------|-------------------------|
| <b>Weergaveomvang</b>                   | 5.000                    | 2.000                     | 2.000                     | 3.200                   | 2.000                   | 2.000                   | 4.200                   |
| <b>Basisnauwkeurigheid</b>              | 0,6%                     | 0,5%                      | 0,5%                      | 0,50%                   | 0,50%                   | 0,50%                   | 0,50%                   |
| <b>Spanning AC</b>                      | 0,1 mV - 600 V           | 0,1 mV - 750 V            | 0,1 mV - 750 V            | 1 mV - 600 V            | 0,1 mV - 750 V          | 0,1 mV - 600 V          | 1 mV - 600 V            |
| <b>Spanning DC</b>                      | 0,1 mV - 600 V           | 0,1 mV - 1.000 V          | 0,1 mV - 1.000 V          | 0,1 mV - 600 V          | 0,1 mV - 1.000 V        | 0,1 mV - 600 V          | 1 mV - 600 V            |
| <b>Stroom AC</b>                        | –                        | 1 mA - 10 A               | 1 mA - 10 A               | –                       | 0,1 µA - 20 A           | 0,1 µA - 20 A           | 0,1 A - 300 A           |
| <b>Stroom DC</b>                        | –                        | 1 mA - 10 A               | 1 mA - 10 A               | 0,1 µA - 3,2 mA         | 0,1 µA - 20 A           | 0,1 µA - 20 A           | –                       |
| <b>Weerstand</b>                        | 0,1 Ω - 40 MΩ            | 0,1 Ω - 20 MΩ             | 0,1 Ω - 20 MΩ             | 0,1 Ω - 32 MΩ           | 0,1 Ω - 20 MΩ           | 0,1 Ω - 20 MΩ           | 0,1 Ω - 42 MΩ           |
| <b>Doorgang/diode</b>                   | Ja/Ja                    | Ja/Ja                     | Ja/Ja                     | Ja/Ja                   | Ja/Ja                   | Ja/Ja                   | Ja/Ja                   |
| <b>Frequentie</b>                       | 0,001 Hz - 5 MHz         | 1 Hz - 20 MHz             | 1 Hz - 20 MHz             | –                       | –                       | 1 Hz - 200 kHz          | –                       |
| <b>Capaciteit</b>                       | 10 pF - 100 µF           | 1 pF - 2 mF               | 1 pF - 2 mF               | –                       | –                       | 1 pF - 200 µF           | –                       |
| <b>Temperatuur</b>                      | –                        | –                         | -20°C tot +800°C          | –                       | –                       | –                       | –                       |
| <b>Voltsensor</b>                       | –                        | Ja                        | Ja                        | –                       | –                       | –                       | –                       |
| <b>Interface</b>                        | –                        | –                         | –                         | –                       | –                       | –                       | –                       |
| <b>Software</b>                         | –                        | –                         | –                         | –                       | –                       | –                       | –                       |
| <b>Geheugen-/<br/>dataloggerfunctie</b> | HOLD<br>–                | HOLD<br>MAX/MIN           | HOLD, MAX/MIN<br>–        | HOLD<br>–               | –<br>–                  | –<br>–                  | HOLD<br>–               |
| <b>Meetprocedure</b>                    | RMS                      | RMS                       | RMS                       | RMS                     | RMS                     | RMS                     | RMS                     |
| <b>Meetcategorie</b>                    | CAT III 300 V            | CAT III 600 V             | CAT III 600 V             | CAT III 600 V           | CAT III 600 V           | CAT III 300 V           | CAT III 300 V           |
| <b>Art.nr.</b>                          | 4000 828 857             | 4000 828 947              | 4000 828 860              | 4000 828 863            | 4000 828 865            | 4000 828 867            | 4000 828 875            |

## DIGITALE MULTIMETER



|   | <b>BENNING<br/>MM 5-2</b> | <b>BENNING<br/>MM 6-2</b> | <b>BENNING<br/>MM 7-1</b> | <b>BENNING<br/>MM 12</b>    |
|---|---------------------------|---------------------------|---------------------------|-----------------------------|
| <b>Weergaveomvang</b>                   | 6.000                     | 6.000                     | 6.000                     | 40.000                      |
| <b>Basisnauwkeurigheid</b>              | 0,5%                      | 0,5%                      | 0,08%                     | 0,5%                        |
| <b>Spanning AC</b>                      | 0,1 mV - 600 V            | 0,1 mV - 1000 V           | 10 µV - 1.000 V           | 10 µV - 1.000 V             |
| <b>Spanning DC</b>                      | 0,1 mV - 600 V            | 0,1 mV - 1000 V           | 10 µV - 1.000 V           | 10 µV - 1.000 V             |
| <b>Stroom AC</b>                        | 1 mA - 10 A               | 1 mA - 10 A               | 10 µA - 10 A              | 10 µA - 10 A                |
| <b>Stroom DC</b>                        | 0,1 µA - 10 A             | 1 mA - 10 A               | 10 µA - 10 A              | 10 µA - 10 A                |
| <b>Weerstand</b>                        | 0,1 Ω - 40 MΩ             | 0,1 Ω - 40 MΩ             | 0,1 Ω - 40 MΩ             | 0,1 Ω - 40 MΩ               |
| <b>Doorgang/diode</b>                   | Ja/Ja                     | Ja/Ja                     | Ja/Ja                     | Ja/Ja                       |
| <b>Frequentie</b>                       | 0,01 Hz - 50 kHz          | 0,01 Hz - 100 kHz         | 0,01 Hz - 100 kHz         | 0,1 Hz - 100 kHz            |
| <b>Capaciteit</b>                       | 0,01 nF - 1 mF            | 1 nF - 10 mF              | 1 nF - 10 mF              | 0,01 nF - 40 mF             |
| <b>Temperatuur</b>                      | -40 °C tot +400 °C        | –                         | - 40 °C tot + 400 °C      | - 200 °C - + 1200 °C        |
| <b>Voltsensor</b>                       | Ja                        | Ja                        | Ja                        | –                           |
| <b>Interface</b>                        | –                         | –                         | –                         | Bluetooth, USB              |
| <b>Software</b>                         | –                         | –                         | –                         | PC-Win MM 12                |
| <b>Geheugen-/<br/>dataloggerfunctie</b> | HOLD, PEAK                | HOLD, PEAK                | HOLD, MAX/MIN<br>–        | HOLD, PEAK, MAX/MIN/<br>AVG |
| <b>Meetprocedure</b>                    | TRUE RMS                  | TRUE RMS                  | TRUE RMS                  | TRUE RMS                    |
| <b>Meetcategorie</b>                    | CAT III 600 V             | CAT IV 600 V              | CAT IV 600 V              | CAT IV 600 V                |
| <b>Art.nr.</b>                          | 4000 828 866              | 4000 828 936              | 4000 828 879              | 4000 828 924                |

## DIGITALE STROOMTANG-MULTIMETER/LEKSTROOMTANG



|   | <b>BENNING<br/>CM P1</b> | <b>BENNING<br/>CM P2</b> |
|---|--------------------------|--------------------------|
| <b>Weergaveomvang</b>                     | 4.200                    | 4.200                    |
| <b>Basisnauwkeurigheid</b>                | 0,5%                     | 0,5%                     |
| <b>Spanning AC</b>                        | –                        | –                        |
| <b>Spanning DC</b>                        | –                        | –                        |
| <b>Stroom AC</b>                          | 10 mA - 400 A            | 10 mA - 400 A            |
| <b>Stroom DC</b>                          | –                        | 10 mA - 400 A            |
| <b>Weerstand</b>                          | –                        | –                        |
| <b>Doorgang/diode</b>                     | –                        | –                        |
| <b>Voltsensor</b>                         | Ja                       | Ja                       |
| <b>MIN/MAX-geheugen/<br/>ZERO-functie</b> | HOLD                     | HOLD, ZERO               |
| <b>Meetprocedure</b>                      | TRUE RMS                 | TRUE RMS                 |
| <b>Tangopening</b>                        | 23 mm                    | 23 mm                    |
| <b>Meetcategorie</b>                      | CAT III 600 V            | CAT III 600 V            |
| <b>Art.nr.</b>                            | 4000 828 937             | 4000 828 938             |

Wij aanvaarden geen aansprakelijkheid voor zetfouten, foutieve technische gegevens en afbeeldingen.

## OVERZICHT VAN DE TEST- EN MEETFUNCTIES

### DIGITALE STROOMTANG-MULTIMETER/LEKSTROOMTANG



|                                      | <b>BENNING<br/>CM 1-2</b> | <b>BENNING<br/>CM 1-4</b> | <b>BENNING<br/>CM 2</b> | <b>BENNING<br/>CM 2-1</b> | <b>BENNING<br/>CM 10-1</b>   | <b>BENNING<br/>CM 11</b> | <b>BENNING<br/>CM 12</b> |
|--------------------------------------|---------------------------|---------------------------|-------------------------|---------------------------|------------------------------|--------------------------|--------------------------|
| <b>Weergaveomvang</b>                | 2.000                     | 9.999                     | 4.000                   | 4.000                     | 6.000                        | 6.000                    | 9.999                    |
| <b>Basisnauwkeurigheid</b>           | 1,0%                      | 1,0%                      | 0,5%                    | 2,0%                      | 1,0%                         | 1,0%                     | 1,0%                     |
| <b>Spanning AC</b>                   | 0,1 V - 600 V             | 6 V - 1000 V              | 1 mV - 600 V            | 0,1 mV - 600 V            | 0,1 mV - 1000 V              | 0,01 V - 600 V           | 10 mV - 1000 V           |
| <b>Spanning DC</b>                   | 0,1 V - 600 V             | 6 V - 1000 V              | 0,1 mV - 600 V          | 0,1 mV - 600 V            | 0,1 mV - 1000 V              | 0,1 mV - 600 V           | 10 mV - 1000 V           |
| <b>Stroom AC</b>                     | 100 mA - 400 A            | 0,1 A - 200 A             | 100 mA - 300 A          | 10 mA - 400 A             | 10 mA - 1500 A               | 0,1 mA - 20 A            | 10 mA - 600 A            |
| <b>Stroom DC</b>                     | -                         | -                         | 10 mA - 300 A           | 10 mA - 400 A             | 10 mA - 1500 A               | 0,1 mA - 10 A            | 10 mA - 600 A            |
| <b>Weerstand</b>                     | 0,1 Ω - 20 MΩ             | 1 Ω - 50 kΩ               | 0,1 Ω - 40 MΩ           | 0,1 Ω - 40 MΩ             | 0,1 Ω - 600 kΩ               | 0,1 Ω - 600 kΩ           | 0,1 Ω - 100 kΩ           |
| <b>Doorgang/diode</b>                | Ja/ -                     | Ja/ -                     | Ja/ -                   | Ja/ Ja                    | Ja/ Ja                       | Ja/ -                    | Ja/ Ja                   |
| <b>Voltsensor</b>                    | -                         | -                         | -                       | Ja                        | Ja                           | -                        | Ja                       |
| <b>MIN/MAX-geheugen/ZERO-functie</b> | HOLD                      | HOLD                      | HOLD, PEAK, ZERO        | HOLD, MAX/ MIN ZERO       | HOLD, MIN/ MAX, INRUSH, ZERO | HOLD, MIN/ MAX, ZERO     | HOLD, PEAK, MAX/MIN      |
| <b>Meetprocedure</b>                 | RMS                       | TRUE RMS                  | TRUE RMS                | TRUE RMS                  | TRUE RMS                     | TRUE RMS                 | TRUE RMS                 |
| <b>Tangopening</b>                   | 30 mm                     | 16 mm                     | 25 mm                   | 27 mm                     | 42 mm                        | 23 mm                    | 33 mm                    |
| <b>Meetcategorie</b>                 | CAT III 600 V             | CAT IV 600 V              | CAT III 300 V           | CAT IV 300 V              | CAT IV 600 V                 | CAT IV 300 V             | CAT IV 600 V             |
| <b>Art.nr.</b>                       | 4000 828 957              | 4000 828 948              | 4000 828 873            | 4000 828 956              | 4000 828 955                 | 4000 828 923             | 4000 828 943             |

### ISOLATIE-/WEERSTANDMEETAPPARAAT CONFORM DE NORM DIN VDE 0100



|   | <b>BENNING<br/>IT 101</b>   |
|---|---|
| <b>Metingen conform de norm DIN VDE 0100/0105</b> | Isolatie, berekening van de resulterende lekstroom (tespanningen 50 V ... 1000 V), laagohmige weerstand   |
| <b>Weergaveomvang</b>                             | 4.000 digits(verlichting)   |
| <b>Spanning AC/DC</b>                             | 0,1 V - 600 V AC/DC TRUE RMS  |
| <b>Isolatieweerstand</b>                          | 1 kΩ - 20 GΩ  |
| <b>Laagohmige weerstand</b>                       | 0,01 Ω - 40 Ω   |
| <b>Weerstand</b>                                  | 0,01 Ω - 40 kΩ  |
| <b>Meetwaardegeheugen</b>                         | 500 meetresultaten  |
| <b>Meetcategorie</b>                              | CAT IV 600 V  |
| <b>Extra functie</b>                              | Lekstroom, polarisatie-index (PI), absorptiegraad (DAR), automatische ontladfunctie, Nulregeling van de meetleidingen, rode led voor externe spanning, groene led |
| <b>Art.nr.</b>                                    | 4000 828 900  |

### INSTALLATIE-TESTAPPARATUUR



|   | <b>BENNING<br/>IT 105</b>  | <b>BENNING<br/>IT 130</b>  |
|---|--|--|
| <b>Weergave</b>                           | Grafisch display (verlicht)  | Grafisch display (verlicht)  |
| <b>Laagohmige meting</b>                  | 0,15 Ω - 199 kΩ  | 0,01 Ω - 2 kΩ  |
| <b>Isolatieweerstand</b>                  | 0,20 kΩ - 199 MΩ   | 10 kΩ - 1000 MΩ  |
| <b>Karakteristieke impedantie (L-N/L)</b> | 0,20 Ω - 1999 kΩ   | 0,01 Ω - 10 kΩ   |
| <b>Lusimpedantie (L-PE)</b>               | 0,20 Ω - 1999 kΩ   | 0,01 Ω - 10 kΩ   |
| <b>Kortsluitstroom</b>                    | tot 26 kA  | 0,01 A - 200 kA  |
| <b>FI-controle type AC/A/F en B/B+</b>    | Activeringstijd ½ x, 1 x en 5 x IΔN, AUTO)<br>Uitschakelstroom (helling) | Activeringstijd, uitschakelstroom (helling)<br>Contactspanning, autocontrole |
| <b>Teststroom</b>                         | sinusvormig (AC), pulserend (A)<br>10/30/100/300/500 mA                  | -  |
| <b>Draaiveldtest</b>                      | rechts/links   | -  |
| <b>Draaiveld</b>                          | -  | Ja   |
| <b>Spanning (TRUE RMS), frequentie</b>    | 1 V - 440 V, 45 Hz - 65 Hz   | 1 V - 550 V, 0 Hz - 500 Hz   |
| <b>Aardweerstand</b>                      | -  | 0,01 Ω - 2.000 Ω (via aardset)   |
| <b>Stroom (TRUE RMS)</b>                  | -  | 0,1 mA - 400 A (via tang)  |
| <b>Verlichtingssterkte</b>                | -  | 0,01 lux - 20 klux (via sensor)  |
| <b>Meetwaardegeheugen</b>                 | -  | tot 1800 meetresultaten  |
| <b>Interfaces</b>                         | -  | USB, RS 232  |
| <b>incl. software</b>                     | -  | BENNING PC-Win IT 130  |
| <b>Art.nr.</b>                            | 4000 828 939   | 4000 828 919   |

Wij aanvaarden geen aansprakelijkheid voor zetfouten, foutieve technische gegevens en afbeeldingen.

## OVERZICHT VAN DE TEST- EN MEETFUNCTIES

## APPARATENTESTER



|  | <b>BENNING ST 760-set</b>   | <b>BENNING ST 755-set<br/>VDE 0701-0702, VDE 0751</b>                                 | <b>BENNING ST 725<br/>VDE 0701-0702</b>   |
|--|---|---|---|
| <b>Weergave</b>  | Touchscreen m. kwertz-toetsenbord                                     | Touchscreen m. kwertz-toetsenbord   | Grafisch display  |
| <b>Aarde-weerstand</b>   | 1 mΩ - 20 Ω   | 1 mΩ - 20 Ω   | 0,05 Ω - 20 Ω   |
| <b>Isolatieweerstand</b>   | 0,1 MΩ - 100 MΩ   | 0,1 MΩ - 100 MΩ   | 0,1 MΩ - 20 MΩ  |
| <b>Aarde-/contactstroom via lekstroom-equivalente lekstroomprocedure en directe meting</b> | 0,05 mA - 25 mA<br>0,05 mA - 25 mA<br>0,05 mA - 25 mA                 | 0,05 mA - 25 mA<br>0,05 mA - 25 mA<br>0,05 mA - 25 mA                                 | 0,25 mA - 20 mA<br>0,25 mA - 20 mA<br>0,1 mA - 2 mA   |
| <b>Kabeltest</b>   | RPE, RISO, test op kortsluiting/doorgang van fase (L) en nul (N)      |   |   |
| <b>FI/ RCD-beveiligingsschakelaar Activeringstijd</b>                                      | –   | –   | 30 mA + 150 mA<br>10 ms - 500 ms  |
| <b>FI-controle (RCD)</b>   | PRCD, RCD   | PRCD, RCD   | RCD   |
| <b>Controle v. med. elektr. apparatuur</b>   | ja  | ja  | –   |
| <b>Controle v. lasapparaten</b>  | ja  | –   | –   |
| <b>Spanning</b>  | 0,1 V - 300 V   | 0,1 V - 300 V   | 50 V - 270 V  |
| <b>Stroom</b>  | 0,1 A - 16 A  | 0,1 A - 16 A  | –   |
| <b>Actief-/schijnbaar vermogen</b>   | 20 W - 4000 W   | 20 W - 4000 W   | –   |
| <b>Interface</b>   | 4x USB, 1x mini-USB,<br>1 x RJ45, 1 x SD                              | 4x USB, 1x mini-USB,<br>1 x RJ45, 1 x SD  | Micro-USB   |
| <b>Afmetingen</b>  | 405 x 330 x 165 mm  | 405 x 330 x 165 mm  | 270 x 115 x 55 mm   |
| <b>Gewicht</b>   | 6 kg  | 6 kg  | 1100 g  |
| <b>Aantal batterijen</b>   | –   | –   | 6 x 1,5 V mignon AA   |
| <b>Geheugenplaatsen</b>  | ~ 100.000 (SD-kaart)  | ~ 100.000 (SD-kaart)  | 999   |
| <b>Omvang van de levering</b>  | Software, barcodescanner,<br>barcode-etiketten,<br>controle-etiketten | BENNING 755, software,<br>barcodescanner,<br>barcode-etiketten,<br>controle-etiketten | USB-kabel,<br>download-software op CD,<br>tas, batterijen,<br>test-, stroom-,<br>koudapparaat kabel |
| <b>Art.nr.</b>   | 4000 828 950  | 4000 828 961  | 4000 828 856  |



6

### De meetcategorieën CAT I tot CAT IV

- CAT I** Geldig voor metingen aan stroomcircuits, die niet direct verbonden zijn met het netwerk (bijv. bijzonder beschermde apparaten)
- CAT II** Geldig voor metingen aan stroomcircuits, die elektrisch direct met het laagspanningsnetwerk zijn verbonden (bijv. huishoudelijke apparatuur)
- CAT III** Geldig voor metingen in de gebouwinstallatie (bijv. verdeler, bedrading, stopcontacten, schakelaars)
- CAT IV** Geldig voor metingen aan de bron van de laagspanningsinstallatie (bijv. stroomteller, hoofdaansluiting, primaire apparatuur ter bescherming tegen overbelasting)

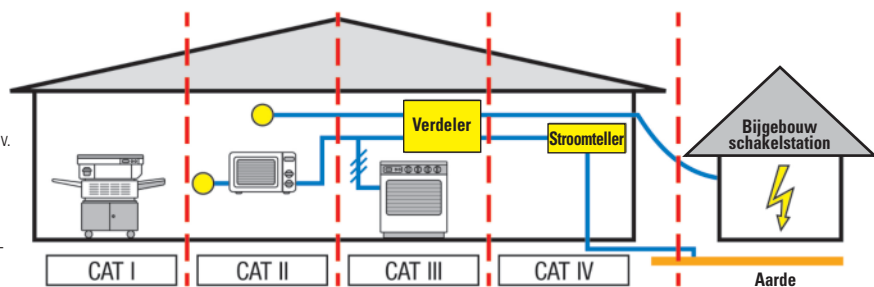

Wij aanvaarden geen aansprakelijkheid voor zetfouten, foutieve technische gegevens en afbeeldingen.

## BENNING

IP54

### Spanning-/doorgangstester PROFIPOL®+

Spanning van 12 V-690 V AC/DC (LED) · Weergavestappen: 12, 24, 50, 120, 230, 400, 690 V AC/DC, zijn volledig functioneel bij lege of uitgenomen batterijen · Akoestische en optische doorgangsmeting tot 100 kΩ (zoemer/gele LED) · Eenpolige fasedraadtest (fase) (rode LED) · Polariteitscontrole (+/- LEDs) · Contactloze fasetester/kabelbreukdetector (gele LED) · Vergrendeling van testgreep voor enkelhandgebediening bij stopcontacten en om hem veilig op te bergen · Gereduceerde teststroom zonder FI/RCD-activering: Is < 6,0 mA · Beschermingssoort IP 54 (stof/spatwaterdicht) · Slagvaste en stevige behuizing uitvoering · **CAT III 600 V, CAT II 690 V**

Levering incl. batterijen (2 x 1,5 V, micro-batterijen, type AAA), reservebatterijen zie art.nr. 4000 901 810

| Nominaal spanningsbereik [V AC/DC] | Art.nr.      | EUR   | CS   |
|------------------------------------|--------------|-------|------|
| 12-690                             | 4000 828 814 | 46,95 | WX15 |



## BENNING

IP65



### Spanning-/doorgangstester DUSPOL® digital

Met digitaal display, met weerstands-/

**Frequentiebereik** · Spanningstest van 1 V-1.000 V AC TRUE RMS/ 1.200 V DC (LCD) · Optische, akoestische doorgangsmeting tot 100 kΩ (gele LED) · Weerstandsmeting 0,1 kΩ-300 kΩ (LCD) · Diode-test 0,3 V-2 V (LCD) · Draaiveldrichtings- (groene LED), fasetest (rode LED) · Polariteitstest (LCD) · Frequentiemeting 1 Hz-1.000 Hz · Directe weergave zonder druk op de knop (hoge impedantie) · Lasttoeschakeling via druktoets (lage weerstand) · Bewuste activering van de FI-schakelaar · Trilalarm · Meetplaatsen- en displayverlichting · Kabelbreukdetector · Beschermingssoort IP65 (stofdicht/bestand tegen spuitend water) · Behuizing met gerubberde greepvlakken · **CAT IV 600 V, CAT III 1.000 V** · Incl. 2 batterijen (spanningsweergave vanaf 50 V, ook bij lege batterijen!) · **Goedgekeurd conform DIN EN 61243-3, VDE 0682-401** · **Levering inclusief batterijen (2 x type AAA), voor reservebatterijen zie art.nr. 4000 901 810**

| Nominaal spanningsbereik  | Art.nr.      | EUR   | CS   |
|---------------------------|--------------|-------|------|
| 1-1.000 V AC/1-1.200 V DC | 4000 828 830 | 99,95 | WX15 |



## BENNING



### Spanningzoeker DUSPOL® analog

Spanning van 12-1.000 V AC/DC (LED/voicecoil) · Draaiveldrichting-/fasetest (LCD) · Polariteitstest (LED) · Directe weergave zonder druk op de knop (hoge impedantie) · Lasttoeschakeling via druktoets (lage weerstand) · Bewuste activering van de FI-schakelaar · Trilalarm · Behuizing met gerubberde greepvlakken · **CAT IV 600 V, CAT III 1.000 V** · **Goedgekeurd conform DIN EN 61243-3, VDE 0682-401**

| Weergave                           | Optisch, akoestisch, vibrerend |
|------------------------------------|--------------------------------|
| Nominaal spanningsbereik [V AC/DC] | 12-1.000                       |
| Art.nr.                            | 4000 828 822                   |
| EUR                                | 58,95                          |
| CS                                 | WX15                           |



## BENNING



### Doorgang/leidingstester DUTEST® pro

Met werklamp · Voor het testen van hoge en lage ohmse weerstanden · Doorgangs- en diode-test door middel van LED's en zoemer · Zoemervolume en helderheid van de precieze krachtige LED-zaklamp individueel instelbaar in 4 standen

#### Meetbereiken:

- Weergave via 3 LEDs: 0-100 Ω/ 1 kΩ/ 10 kΩ
- Akoestische weergave via luide testzoemer tot ca. 100 Ω
- Externe spanningsindicatie: 6-400 V (LEDs/ testzoemer)
- Polariteitstest
- Eenpolige fasedraadtest (fase)
- Contactloze kabelbreukdetector
- Meetcategorie: CAT III 300 V

**Leveringsomvang:** Doorgangs- en leidingstester, geïntegreerde magneethouder en riemclip  
Levering zonder batterijen (er zijn 3 penlitebatterijen/AA nodig)  
Batterijen zie art.nr. 4000 901 811

| Nominaal spanningsbereik [V AC/DC] | Art.nr.      | EUR   | CS   |
|------------------------------------|--------------|-------|------|
| 6-400                              | 4000 828 842 | 34,95 | WX15 |



## BENNING



### Spanning-/doorgangstester DUSPOL® expert

Spanning van 12 V-1.000 V AC/DC (LED) · Optische, akoestische doorgangsmeting tot 100 kΩ (gele LED) · Draaiveldrichtings- (groene LED), fasetest (rode LED) · Polariteitstest (LED) · Directe weergave zonder druk op de knop (hoge impedantie) · Lasttoeschakeling via druktoets (lage weerstand) · Bewuste activering van de FI-schakelaar · Trilalarm · Meetplaatsverlichting · Kabelbreukdetector · Beschermingssoort IP65 (stofdicht/bestand tegen spuitend water) · Behuizing met gerubberde greepvlakken · **CAT IV 600 V, CAT III 1.000 V** · (Spanningsweergave vanaf 50 V ook bij lege batterijen!) · **Goedgekeurd conform DIN EN 61243-3, VDE 0682-401**

Levering incl. batterijen (2 x 1,5 V, micro-batterijen, type AAA), reservebatterijen zie art.nr. 4000 901 810

| Nominaal spanningsbereik [V AC/DC] | Art.nr.      | EUR   | CS   |
|------------------------------------|--------------|-------|------|
| 12-1.000                           | 4000 828 828 | 69,95 | WX15 |



## BENNING

### Paraattas DUSPOL

Met klittenbandsluiting en riemtas van slijtvast nylon  
**Geschikt voor:** DUSPOL® analog, DUSPOL® expert, DUSPOL® digital, PROFIPOL®+  
**Levering zonder inhoud (testapparaat)**

| L x B x H [mm] | Art.nr.      | EUR   | CS   |
|----------------|--------------|-------|------|
| 330 x 100 x 60 | 4000 828 854 | 20,95 | WB05 |



**BENNING**

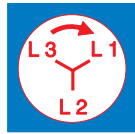

**Draaiveldrichtingaanduider TRI-TEST® pro**

Weergave van „rechts-“ en „linksdraaiveld“ door groene/rode LED · Weergave van fasenspanning L1, L2 en L3 via rode LED

**Meetbereiken:**

- Spanningsbereik: 400 V-500 V AC (50 Hz-60 Hz)
- Meetcategorie: CAT III 300 V

**Leveringsomvang:** Draaiveldrichtingaanduider, 4 mm testpuntenset en krokodilklem, magneethouder en riemclip

Levering zonder batterijen (er zijn 3 penlitebatterijen/AA nodig), zie voor batterijen art.nr. 4000 901 811



| Nominaal spanningsbereik | Art.nr.      | EUR   | CS   |
|--------------------------|--------------|-------|------|
| 400-500 V AC             | 4000 828 843 | 66,95 | WX15 |

**BENNING**



**Contactdoostester SDT 1**

Snelle en eenvoudige controle van veiligheidsstopcontacten op correcte aansluiting · Bedradingsfout, zoals ontbrekende PE-, N- en L-geleider en de verwisseling van L en PE-geleider worden eenduidig via 3 LEDs aangegeven · Actieve PE-test met contactelektrode en LCD-display waarschuwt voor de aanwezigheid van gevaarlijke aanraakspanning (> 50 V) op de aansluiting van de aardleiding (PE) · Testknop voor de activering van 30 mA FI/RCD-veiligheidsschakelaar · Eenduidige weergave via leds en LCD-display · Gemakkelijk te begrijpen statustabel informeert over de correcte aansluiting (OK, groen) en de soort van de voorliggende fout (rood) van het veiligheidsstopcontact · Meetcategorie CAT III 300 V

| Art.nr.      | EUR   | CS   |
|--------------|-------|------|
| 4000 828 811 | 49,95 | WR01 |

**BENNING**



**Multimeter MM P3**

**Zakformaat** · Met 3 1/2-cijferig LC-display (4.000 punten) · Geïntegreerd meetwaardegeheugen · 130 g licht · Meetbereikkeuze automatisch of handmatig · Aanduiding lage batterijspanning · Voor doorgangs- en diodetests · CAT III 300 V, CAT II 600 V

**Meetbereiken:**

Gelijkspanning: 100 µV - 600 V, wisselspanning: 100 µV - 600 V, weerstand: 0,1 Ω - 40 MΩ, capaciteit: 10 pF - 100 µF, frequentie: 0,001 Hz - 5 MHz

**Levering inclusief batterijen (2 knooppellen LR44), etui en vast aangesloten 2-mm meetleidingen, voor reservebatterijen zie art.nr. 4000 901 744**

| Meetmethode | Art.nr.      | EUR   | CS   |
|-------------|--------------|-------|------|
| RMS         | 4000 828 857 | 58,95 | WB05 |

**BENNING**



**Multimeter MM 1-2**

Met 3½-cijferig LED-weergave (2.000 punten) met voltsensor · Geïntegreerde voltsensor signaleert contactloos fasespanningen en kabelbreuken in leidingen (optisch/akoestisch) · Eenpolige fasetest · Automatische en handmatige bereikkeuze · Meet- (HOLD), maximum-/minimumwaardegeheugen (MAX/MIN) · Voor doorgangs- en diodetests · Automatische uitschakeling · Meetcategorie CAT III 600 V, CAT II 1.000 V

**Meetbereiken:**

Gelijkspanning: 0,1 mV - 1.000 V, wisselspanning: 0,1 mV - 750 V, gelijkstroom: 1 mA - 10 A, wisselstroom: 1 mA - 10 A, weerstand: 0,1 Ω - 20 MΩ, frequentie: 1 Hz - 20 MHz, capaciteit: 1 pF - 2 mF

**Leveringsomvang: Levering inclusief batterijen (2 x type AAA), meetleidingen en opbergtas voor reservebatterijen zie art.nr. 4000 901 810**

| Meetmethode | Art.nr.      | EUR    | CS   |
|-------------|--------------|--------|------|
| RMS         | 4000 828 947 | 115,00 | WB05 |

**BENNING**



**Multimeter MM 1-3**

Met 3½-cijferige LED-weergave (2.000 punten) en voltsensor en temperatuurmeting · Met indicatie voor lage batterijspanning · Automatische en handmatige bereikkeuze · Volt-sensor voor de contactloze herkenning van de fasespanning (optisch/akoestisch) · Lokaliseert onderbrekingen bijv. in openliggende leidingen, kabelhaspels · Voor doorgangs- en diodetests · Eenpolige fasetest · Automatische uitschakeling · Met geïntegreerd meetwaardegeheugen, maximaal/minimaalwaardegeheugen (max/min) · CAT III 600 V, CAT II 1.000 V

**Meetbereiken:**

Gelijkspanning: 0,1 mV - 1.000 V, wisselspanning: 0,1 mV - 750 V, stroom: 1 mA - 10 A, weerstand: 0,1 Ω - 20 MΩ, capaciteit: 1 pF - 2 MF, frequentie: 1 Hz - 20 MHz, temperatuur: -20 °C tot +800 °C

**Levering inclusief batterijen (2 x 1,5 V type AAA), meetleidingen, paraattas en temperatuurvoeler met adapter, voor reservebatterijen zie art.nr. 4000 901 810**

| Meetmethode | Art.nr.      | EUR    | CS   |
|-------------|--------------|--------|------|
| RMS         | 4000 828 860 | 129,00 | WB05 |

**BENNING**



**Multimeter MM 1**

Met 3½-cijferig LCD- en bargraph-display (3.200 punten) · Met indicatie voor polariteit en lage batterijspanning · Automatische en handmatige bereikomschakeling · Voor doorgangs- en diodetests · Met geïntegreerd meetwaardegeheugen · CAT III 600 V

**Meetbereiken:**

Gelijkspanning: 0,1 mV - 600 V, wisselspanning: 1 mV - 600 V, weerstand: 0,1 Ω - 32 MΩ, gelijkstroom: 0,1 µA - 3,2 mA

**Levering incl. beschermframe, batterijen (2 x type AAA) meetleidingen en paraattas, zie voor reservebatterijen art.nr. 4000 901 810**

| Meetmethode | Art.nr.      | EUR   | CS   |
|-------------|--------------|-------|------|
| RMS         | 4000 828 863 | 99,95 | WB05 |

## BENNING

### Multimeter MM 2

Met 3½-cijferig LED-display (2.000 punten) · Met indicatie voor polariteit en lage batterijspanning · Automatische uitschakeling · Voor doorgangs- en diodetests · CAT III 600 V, CAT II 1.000 V



#### Meetbereiken:

Gelijkspanning: 0,1 mV - 1.000 V, wisselspanning: 0,1 mV - 750 V, gelijkstroom: 0,1 µA - 20 A, wisselstroom: 0,1 µA - 20 A, weerstand: 0,1 Ω - 20 MΩ

**Levering incl. beschermframe, batterij (1 x type blokbatterij), meetleidingen en paraattas, zie voor reservebatterijen art.nr. 4000 901 814**

| Meetmethode | Art.nr.      | EUR    | CS   |
|-------------|--------------|--------|------|
| RMS         | 4000 828 865 | 119,00 | WB05 |

## BENNING

### Multimeter MM 3

Met 3½-cijferig LED-display (2.000 punten) · Met indicatie voor polariteit en lage batterijspanning · Automatische uitschakeling · Voor doorgangs- en diodetests · CAT III 300 V, CAT II 600 V



#### Meetbereiken:

Gelijkspanning: 0,1 mV - 600 V, wisselspanning: 0,1 mV - 600 V, gelijkstroom: 0,1 µA - 20 A, wisselstroom: 0,1 µA - 20 A, weerstand: 0,1 Ω - 20 MΩ, capaciteit: 1 pF - 200 µF, frequentie: 1 Hz - 200 kHz

**Levering incl. beschermframe, batterij (1 x 9 V blokbatterij), meetleidingen en paraattas, zie voor reservebatterijen art.nr. 4000 901 814**

| Meetmethode | Art.nr.      | EUR    | CS   |
|-------------|--------------|--------|------|
| RMS         | 4000 828 867 | 155,00 | WB05 |

## BENNING

### Multimeter MM 4

Met 3¾-cijferig LCD-weergave (4.200 punten) **en Stroomtang-bevestiging** · Met indicatie voor polariteit en lage batterijspanning · Automatische en handmatige bereikomschakeling · Met geïntegreerd meetwaardegeheugen · Automatische uitschakeling · Voor doorgangs- en diodetests · Tangopening max. 30 mm · CAT III 300 V, CAT II 600 V



#### Meetbereiken:

Gelijkspanning: 1 mV - 600 V, wisselspanning: 1 mV - 600 V, wisselstroom: 0,1 A - 300 A, weerstand: 0,1 Ω - 42 MΩ

**Levering incl. batterijen (2 x type AAA), meetleiding-set en paraattas, zie voor reservebatterijen art.nr. 4000 901 810**

| Meetmethode | Art.nr.      | EUR    | CS   |
|-------------|--------------|--------|------|
| RMS         | 4000 828 875 | 165,00 | WB05 |

## BENNING

### Multimeter MM 5-2

Met verlicht 4-cijferig LCD-display (6.000 punten) · Microampère-meetbereik (400,0 µA DC/4.000 µA DC) · Doorgangsmeting via rode LED en zoemer · Diodetest · Geïntegreerde volt-sensor geeft contactloos de fasenspanning en kabelbreuken in de leidingen aan (optisch) · Eenpolige fasetest · Automatische bereikkeuze · Automatische uitschakeling · Meetwaarde- (HOLD), piekwaardegeheugen (PMAX/PMIN), relatieve meting (REL) · Meetcategorie CAT IV 300 V, CAT III 600 V



#### Meetbereiken:

Gelijkspanning: 100 µV - 600 V, wisselspanning: 100 µV - 600 V, gelijkstroom: 0,1 µA - 10 A, wisselstroom: 20 mA - 10 A, weerstand: 0,1 Ω - 40 MΩ, frequentie: 0,01 Hz - 50 kHz, capaciteit: 0,01 nF - 1 mF, temperatuur: -40 °C tot +400 °C

**Levering inclusief batterijen (2 x type AAA), meetleidingen, rubberen frame met magneethanger, temperatuursensor en opbergtas, voor reservebatterijen zie art.nr. 4000 901 810**

| Meetmethode | Art.nr.      | EUR    | CS   |
|-------------|--------------|--------|------|
| TRUE RMS    | 4000 828 866 | 175,00 | WB05 |

## BENNING

### Multimeter MM 6-2

Met verlichte 4-cijferige LCD- weergave (6.000 punten) met bargraph · Doorgangsmeting via rode LED en zoemer · Diodetest · AutoV-functie voor automatische AC/DC-spanningsherkenning · Lage ingangsimpedantie LoZ voor de onderdrukking van capacitief/inductief gespreide spanningen · Geïntegreerde voltsensor signaleert contactloos fasespanningen en kabelbreuken in leidingen (optisch/akoestisch) · Eenpolige fasetest · Automatische bereikkeuze · Automatische uitschakeling · Meetwaarde- (HOLD), piekwaardegeheugen (PEAK), relatieve meting (REL) · Meetcategorie CAT IV 600 V, CAT III 1.000 V



#### Meetbereiken:

Gelijkspanning: 100 µV - 1.000 V, wisselspanning: 100 µV - 1.000 V, gelijkstroom: 1 mA - 10 A, wisselstroom: 20 mA - 10 A, weerstand: 0,1 Ω - 40 MΩ, frequentie: 0,01 Hz - 100 kHz, capaciteit: 1 nF - 10 mF

**Levering incl. rubberen beschermframe met magnetische hanger, opbergtas, batterij (9 V blokbatterij LR 61), meetleidingen Reservebatterij zie art.nr. 4000 876 104**

| Meetmethode | Art.nr.      | EUR    | CS   |
|-------------|--------------|--------|------|
| TRUE RMS    | 4000 828 936 | 205,00 | WB05 |

## BENNING

### Multimeter MM 7-1

Met 4-cijferige LCD- weergave (6.000 punten) met bargraph · Automatische bereikkeuze · Automatische uitschakeling · AutoV- functie voor automatische AC/DC- spanningsherkenning en lage ingangsimpedantie (LoZ) voor het onderdrukken van capacitief/inductief gestrooide spanningen · Volt-sensor geeft contactloos de fasenspanning en kabelbreuken in de leidingen aan (optisch/akoestisch) · Registratie van piekwaarden (PEAK), meet- (Hold), minimum-/maximumwaardegeheugen (MIN/MAX) · Voor doorgangs- en diodetests · Eenpolige fasetest · Meetcategorie CAT IV 600 V; CAT III 1.000 V



#### Meetbereiken:

Gelijkspanning: 10 µV - 1.000 V, wisselspanning: 10 µV - 1.000 V, gelijk-/wisselstroom: 10 µA - 10 A, weerstand: 0,1 Ω - 40 MΩ, frequentie: 0,01 Hz - 100 kHz, capaciteit: 1 nF - 10 mF, temperatuur: -40 °C tot +400 °C

**Levering incl. rubberen beschermingsframe, batterij (1 x type blokbatterij), opbergtas, meetleidingen, draadtemperatuurvoeler met adapter, Reservebatterij zie art.nr. 4000 901 814**

| Meetmethode | Art.nr.      | EUR    | CS   |
|-------------|--------------|--------|------|
| TRUE RMS    | 4000 828 879 | 245,00 | WB05 |





**Digitale multimeter MM 10-1**

4-cijferig LCD-display (6.000 punten) · Analoge balkweergave · Achtergrondverlichting van het LC-display · Doorgangsmeting (< 20 Ω - 200 Ω) / diodetest (1,5 V) · Voor verwarmings-, ventilatie- en airconditioningstechniek evenals service en industrie · Datalogger- en geheugenfunctie (4.000 meetwaarden) · **Interface bluetooth® Low Energy 4.0 voor het doorsturen van meetwaarden** · Gratis iOS- en Android-app BENNING MM-CM link als download, opslaan en delen van meetwaarden via smartphone/tablet · AutoV-functie voor automatische AC/DC-spanningsherkenning · Lage ingangsimpedantie (LoZ voor de onderdrukking van capacitef/inductief gespreide spanningen · Laagdoorlaatfilter (HFR-hoogfrequentie-onderdrukking, 800 Hz) voor metingen en geschakelde motoraandrijvingen · Voltsensor voor de contactloze fase- en kabelbreuktester (rode led) · Meetbereikkeuze, uitschakeling, automatische indicatie van lage batterijspanning · Geheugen actuele waarde data HOLD · Meetwaardegeheugen · Geheugen van de minimale-/maximale waarde MIN/MAX · Relatieve waarde-meting REL · Meetcategorie CAT IV 600 V, CAT III 1.000 V

**Meetbereiken:**

Gelijkspanning 0,1 mV - 1.000 V, wisselspanning 0,1 mV - 1.000 V, gelijkstroom 0,1 µA - 0,4 A, wisselstroom 0,1 µA - 0,4 A, weerstand 0,1 Ω - 40 MΩ, capaciteit 0,001 µF - 10.000 µF, frequentie 0,01 Hz - 100 kHz, temperatuur -40 °C - 400 °C

**Levering incl. rubberen beschermend frame, batterijen (2 x type AA), opbergtas, meetleidingen, draadtemperatuursensor**  
**Reservebatterijen zie art. 4000 901 811**

| Meetmethode | Gelijkstroom   | Art.nr.      | EUR    | CS   |
|-------------|----------------|--------------|--------|------|
| True RMS    | 0,1µA - 400 mA | 4000 828 954 | 239,00 | WB05 |



**Stroomtangmultimeter CM P1**

Verlicht, 4-cijferig LED-display (4.200 punten) · Hoogste resolutie van 10 mA AC in 40 A meetbereik · Geïntegreerde voltsensor (NVC) signaleert contactloos fasespanningen en kabelbreuken in leidingen (optisch/akoestisch) · Inschakelstroommeting (INRUSH) · Laagdoorlaatfilter (LPF) · Automatische uitschakeling (APO na 15 min., uitschakelbaar) · Indicatie van lage batterijspanning · Meetwaardegeheugen (Hold) · Meetcategorie CAT III 600 V

**Meetbereiken:**

Wisselstroom: 10 mA-400 A

**Levering inclusief batterijen (2 x type AAA), en beschermzak, zie voor reservebatterijen art.nr. 4000 901 810**

|                  |               |
|------------------|---------------|
| Tangopening [mm] | 23            |
| Meetmethode      | TRUE RMS      |
| L x B x H [mm]   | 149 x 59 x 28 |
| Art.nr.          | 4000 828 937  |
| EUR              | 92,95         |
| CS               | WB05          |



**Multimeter MM 12**

Met 4-cijferig, verlicht LCD-display (4.000/ 40.000 punten) met staafdiagram en **logboekfunctie en Bluetooth®-interface**

- Gelijk-/wisselspanning (10 µV - 1.000 V), gelijk-/wisselstroom (10 µA - 10 A), weerstand, (0,1 Ω - 40 MΩ), frequentie (0,1 Hz -100 kHz), capaciteit (0,01 nF - 40 mF), temperatuur (-200 - +1.200 °C)
- Doorgangsmeting (30 Ω) (zoemer)/ diodetest (2,0 V)
- Datalogger-functie LOG (40.000 meetwaarden, aftastfrequentie: 1 s - 10 min.)
- Geheugen-functie MEM (1.000 meetwaarden, automatische A-SAVE en handmatige opslag OPSLAAN)
- Gratis PC-Software BENNING PC-Win MM 12: Meetwaardeoverdracht in real time via datakabel met USB-aansluiting naar PC of laptop, aftastfrequentie (meetinterval) van 1 s. tot 10 min. instelbaar, weergave van de meetwaarden via lijndiagram en tabellarische vorm met berekening van maximale / minimale en gemiddelde waarde, opslag van tot 100.000 meetwaarden in MS EXCEL®-formaat, download van datalogger LOG en geheugen MEM
- Bluetooth® Low Energy 4.0-interface en optische interface via USB-aansluiting
- iOS- en Android-app voor online overdracht en downloaden van de datalogger/geheugen
- Gratis APP „BENNING MM-CM Link“ downloaden! Bekijk, bewaar en deel de meetwaarden voor verdere analyse. Bewaak gelijktijdig tot 5 digitale multimeters vanaf een veilige afstand. Meetwaardeoverdracht in real time via bluetooth 4.0 naar smartphone en tablet (iOS/ Android vanaf 4.3). Download van de datalogger LOG en het MEM-geheugen. Opslag van meetwaarden in CSV-formaat. Weergave van de meetwaarden via lijndiagram en tabellarische vorm
- AutoV- functie voor automatische AC/DC- spanningsherkenning en lage ingangsimpedantie (LoZ) voor het onderdrukken van capacitef/inductief gestrooide spanningen
- Laagdoorlaatfilter (hoogfrequentie-onderdrukking HFR) voor metingen aan motoraandrijvingen
- Automatische/ handmatige bereikkeuze, automatische uitschakeling, batterijstatusindicator
- Meetwaarde- (HOLD), piekwaardegeheugen (P-HOLD), relatieve meting (REL), maximale/ minimale/ gemiddelde waarde (MAX./ MIN./ AVG), niveaumeting (dB/dBm)
- Meetcategorie CAT IV 600 V, CAT III 1.000 V

**Levering incl. PC-software, seriële datakabel met USB-aansluiting, rubberen beschermingsframe, magneethanger, opbergtas, batterijen (4 x 1,5 V Mignon/ AA/ LR6), meetleidingen, draadtemperatuurvoeler, kalibratiecertificaat**  
**Reservebatterij zie art.nr. 4000 901 811**

| Meetmethode | Art.nr.      | EUR    | CS   |
|-------------|--------------|--------|------|
| TRUE RMS    | 4000 828 924 | 465,00 | WB05 |



**Stroomtangmultimeter CM P2**

Verlicht, 4-cijferig LED-display (4.200 punten) · Hoogste resolutie van 10 mA AC in 40 A meetbereik · Geïntegreerde voltsensor (NVC) signaleert contactloos fasespanningen en kabelbreuken in leidingen (optisch/akoestisch) · Inschakelstroommeting (INRUSH) · Laagdoorlaatfilter (LPF) · Automatische uitschakeling (APO na 15 min., uitschakelbaar) · Indicatie van lage batterijspanning · Meetwaardegeheugen (Hold) · ZERO-functie · Meetcategorie CAT III 600 V

**Meetbereiken:**

Gelijkstroom: 10 mA-400 A, wisselstroom: 10 mA-400 A

**Levering inclusief batterijen (2 x type AAA), en beschermzak, zie voor reservebatterijen art.nr. 4000 901 810**

|                  |               |
|------------------|---------------|
| Tangopening [mm] | 23            |
| Meetmethode      | TRUE RMS      |
| L x B x H [mm]   | 149 x 59 x 28 |
| Art.nr.          | 4000 828 938  |
| EUR              | 129,00        |
| CS               | WB05          |



**BENNING**



## Stroomtangmultimeter CM 1-2

3 ½-cijferig digitaal LCD-display (2.000 punten) · Meetbereikkeuze handmatig · Uitschakeling automatisch · Automatische indicatie van lage batterijspanning · Geheugen actuele waarde Hold · Meetcircuitcategorie Cat III 600 V

### Meetbereiken:

Wisselstroom 0,1 A-400 A, wisselspanning 0,1 V-600 V, gelijkspanning 0,1 V-600 V, weerstand 0,1 Ω-20 MΩ, doorgangsmeting 20 Ω

**Levering incl. opbergtas, meetleidingen, batterijen (2 x type AAA), reservebatterijen zie art. 4000 901 810**

|                  |               |
|------------------|---------------|
| Tangopening [mm] | 30            |
| Meetmethode      | RMS           |
| L x B x H [mm]   | 190 x 70 x 38 |
| Art.nr.          | 4000 828 957  |
| EUR              | 105,00        |
| CS               | WB05          |

**BENNING**



## Stroomtangmultimeter CM 2

3¾-cijferig LCD-display (3.999 punten) · Ideaal voor het meten van kleinere stroomsterktes · Polariteit en aanduiding lage batterijspanning · Automatische bereikomschakeling/uitschakeling · Meetwaarde- en maximaalwaarderegistratie · Relatiefmetingen (verschilmetingen) · Doorgangsmeting · Overspanningcategorie 300 V CAT III/600 V CAT II

### Meetbereiken:

Gelijkspanning: 0,1 mV-600 V, wisselspanning: 1 mV-600 V, gelijkstroom: 10 mA-300 A, wisselstroom: 100 mA-300 A

Weerstand: 0,1 Ω-40 MΩ

**Levering inclusief batterijen (2 x type AAA), meetleidingen en beschermzak, zie voor reservebatterijen art.nr. 4000 901 810**

|                  |               |
|------------------|---------------|
| Tangopening [mm] | 25            |
| Meetmethode      | TRUE RMS      |
| L x B x H [mm]   | 192 x 66 x 27 |
| Art.nr.          | 4000 828 873  |
| EUR              | 199,00        |
| CS               | WB05          |

**BENNING**

6



## Stroomtangmultimeter CM 1-4

4-cijferig verlicht LCD-display (9.999 punten) · Met open stroomtang, LED-niveauweergave, fasen- en draaiveldtest · Draaiveldrichtingtest via groene LEDs (rechts/links) · Spanningsweergave vanaf 50 V ook bij legen batterijen · Uitschakelbare waarschuwingstoon bij spanningsmeting · Enkelhandgebediening voor spanningsmeting bij stopcontacten (19 mm) · Automatische bereikkeuze · Meetwaardegeheugen (Hold) · Zelftestvoorziening (zelftest) · LED-meetplekverlichting · Meetcategorie CAT IV 600 V, CAT III 1.000 V

### Meetbereiken:

Wisselstroom (100 mA-200 A), spanning (6,0 V-1.000 V), weerstand (1 Ω-50 kΩ), draaiveldrichtingaanduider, doorgangsmeting, eenpolige fasegeleidertest (fase), polariteitstest

**Leveringsomvang: Levering incl. riemholster, meetleidingen, met rubber beklede contactpuntbescherming, opzetdop (CAT III/IV), contactpuntuitbreiding ( 4 mm), batterijen (2 x type AAA), reservebatterijen zie art.nr. 4000 901 810**

|                  |               |
|------------------|---------------|
| Tangopening [mm] | 16            |
| Meetmethode      | TRUE RMS      |
| L x B x H [mm]   | 220 x 57 x 35 |
| Art.nr.          | 4000 828 948  |
| EUR              | 245,00        |
| CS               | WB05          |

**BENNING**



## Stroomtangmultimeter CM 2-1

Verlicht, 4-cijferig digitaal LCD-display (4.000 punten) · Lichtsensor · Doorgangsmeting · Diodetest · AutoV-functie met lage ingangsimpedantie (LoZ) voor het onderdrukken van blindspanningen · Laagdoorlaatfilter (HFR-hoogfrequentie-onderdrukking, 800 Hz) voor metingen en geschakelde motoraandrijvingen · Voltsensor (NCV) voor de contactloze fase- en kabelbreuktester (zoemer, lcd) · Meetbereikkeuze, uitschakeling, automatische indicatie van lage batterijspanning · Geheugen actuele waarde Hold · Minimale-/maximale waarde MIN/MAX, nulregeling (ZERO) · Meetcategorie CAT IV 300 V, CAT III 600 V

### Meetbereiken:

Gelijk-/wisselstroom 10 mA-400 A, gelijk-/wisselspanning 0,1 mV-600 V, weerstand 0,1 Ohm-40 MOhm, frequentie 1 Hz-50 kHz, capaciteit 0,001 µF - 100 000 µF

**Levering incl. opbergtas, meetleidingen, batterijen (2 x type AAA), reservebatterijen zie art. 4000 901 810**

|                  |               |
|------------------|---------------|
| Tangopening [mm] | 27            |
| Meetmethode      | TRUE RMS      |
| L x B x H [mm]   | 188 x 56 x 28 |
| Art.nr.          | 4000 828 956  |
| EUR              | 219,00        |
| CS               | WB05          |

BENNING



### Lekstroomtang CM 9-1

4-cijferig verlicht LCD-display (6.000 punten) · Meting van lek-, differentieel- Aardleidings- en laststromen in elektrische installaties, apparaten en machines · Meting zonder uitschakeling onder normale bedrijfsomstandigheden · Uitstekend geschikt voor preventief onderhoud en foutopsporing (bescherming tegen zakelijke en persoonlijke schade, stroomonderbreking, enz.) · Betrouwbaar en eenvoudig opsporen van isolatiefouten (bijv. defecte kabels, losse klemmen, vuil en vocht) · Frequentiekenmerken volgens EN 61557-16 voor het testen van elektrische apparaten volgens VDE 0701-0702 · LPF-laagdoorlaatfilter (40-70 Hz) voor onderdrukking van hoogfrequente stoorsignalen · Frequentiebereik voor spoorwegen en industrie: 15 Hz - 1 kHz (fg) · Gedefinieerde bescherming tegen externe magneetvelden volgens EN 61557-13, klasse 2  $\leq 30$  A/m · Automatische bereikkeuze · Piekwaarde- (PEAK), meetwaardegeheugen (HOLD) · Nulregeling (ZERO) · Tangopening max. 23 mm · Meetcategorie CAT IV 300 V, CAT III 600 V

#### Meetbereiken:

Wisselstroom (0,010 mA - 60 A), maximale resolutie van 1  $\mu$ A bij 6 mA meetbereik, spanning (0,01 V - 600 V AC/DC), weerstand (0,1  $\Omega$  - 600 k $\Omega$ ), doorgangsmeting

**Leveringsomvang: Levering opberggas meetleidingen batterijen geleverd (2 x type AAA), reservebatterijen zie art.nr. 4000 901 810**

|                |               |
|----------------|---------------|
| Meetmethode    | TRUE RMS      |
| L x B x H [mm] | 210 x 76 x 34 |
| Art.nr.        | 4000 828 949  |
| EUR            | 459,00        |
| CS             | WB05          |

BENNING



### Stroomtangmultimeter CM 10-1

Verlicht, 4-cijferig digitaal LCD-display (6.000 punten) · Voor professioneel gebruik in industrie, op service en ambacht · Doorgangsmeting · Diode-test · Datalogger - en geheugenfunctie (4.000 meetwaarden) · **Interface bluetooth® Low Energy 4.0 voor het doorsturen van meetwaarden** · Gratis IOS- en Android-app BENNING MM-CM link als download, opslaan en delen van meetwaarden via smartphone/tablet. AutoV-functie met lage ingangsimpedantie (LoZ) voor het onderdrukken van blindspanningen · Inschakelstroommeting (INRUSH) · Laagdoorlaatfilter (HFR-hoogfrequentie-onderdrukking, 800 Hz) voor metingen en geschakelde motoraandrijvingen · Meetgang voor flexibele stroomvormer BENNING CFlex 1 tot 3.000 A AC (optionele toebehoren) · Volt-sensor voor de contactloze fase- en kabelbreuktester (rode led) · Meetbereikkeuze, uitschakeling, automatische indicatie van lage batterijspanning · Geheugen actuele waarde Hold · Geheugen van de minimale-/maximale waarde MIN/MAX · Led-meetplaatsverlichting · Meetcategorie CAT IV 600 V, CAT III 1.000 V

#### Meetbereiken:

Wisselspanning (0,1 V-1.000 V), gelijkspanning (0,1 mV-1.000 V), wissel-/ gelijkstroom 0,01 A-1.500 A, weerstand 0,1  $\Omega$ -600 k $\Omega$ , frequentie 0,01 Hz-10 kHz, capaciteit 0,1  $\mu$ F-1 mF

**Levering incl. opberggas, meetleidingen, batterijen (2 x type AA) Reservebatterij zie art. 4000 901 811**

|                  |               |
|------------------|---------------|
| Tangopening [mm] | 42            |
| Meetmethode      | TRUE RMS      |
| L x B x H [mm]   | 254 x 86 x 48 |
| Art.nr.          | 4000 828 955  |
| EUR              | 389,00        |
| CS               | WB05          |

BENNING

### Stroomtangmultimeter CM 11

Met verlicht, 4-cijferig LED-display (6.000 punten) · Uiterst nauwkeurige metingen van kleine AC/DC-stroomsterktes met de hoogste resolutie van 0,1 mA · Ideaal voor foutopsporing in elektrische installaties, besturingen, apparaten en vrachtwagenelektronica · Foutopsporing en ruststroommeting in brand- en inbraakalarmssystemen · Voor het meten van lek- en verschilstromen · Voor het meten van 4 mA-20 mA processignalen zonder onderbreking van de stroomlus · Ruststroommeting van vrachtwagenaccu bij controle op een sluipende ontlading van de accu · Uiterst nauwkeurig meten laststromen tot 20 A AC/10 A DC · Doorgangsmeting · Automatische uitschakeling (APO na 15 min., uitschakelbaar) · Indicatie van lage batterijspanning · Meetwaardegeheugen (HOLD), min-/max-meetwaardegeheugen (min/max), ZERO-functie · Meetcategorie CAT IV 300 V, CAT III 600 V

#### Meetbereiken:

Gelijkstroom: 0,1 mA-10 A (meetbereiken 300,0 mA/3,000 A / 10,00 A) Wisselstroom: 0,1 mA-20 A (meetbereiken 300,0 mA / 3,000 A / 20,00 A) Spanning: 0,01 V-600 V, weerstand: 0,1  $\Omega$ -600 k $\Omega$

**Levering inclusief batterijen (2 x type AAA), meetleidingen en opberggas, zie voor reservebatterijen art.nr. 4000 901 810**

|                  |                 |
|------------------|-----------------|
| Tangopening [mm] | 23              |
| Meetmethode      | TRUE RMS        |
| L x B x H [mm]   | 206 x 76 x 33,5 |
| Art.nr.          | 4000 828 923    |
| EUR              | 355,00          |
| CS               | WB05            |

BENNING



### Stroomtangmultimeter CM 12

Met logboekfunctie en bluetooth®-interface

4-cijferig belicht LCD-display (9.999 punten) met bargraph · Uitgebreid stroommeetbereik via optionele flexibele AC-stroomtangvormer BENNING CFlex 1, (optionele toebehoren - niet inbegrepen in de levering) wisselstroombereik 300,0 A/ 3.000 A · Datalogger-functie LOG (9.999 meetwaarden, aftastfrequentie: 1 s-10 min.) · Geheugenfunctie MEM (1.000 meetwaarden, automatische geheugenfunctie A-SAVE) · Interface: Bluetooth® Low Energy 4.0 · Gratis IOS- en Android-app voor online overdracht en downloaden van de dataloggers/geheugen · Vermogensanalyse in eenfasige, driefasige en gelijkstroomnetwerken · Inschakelstroommeting (INRUSH) van motoren en verlichtingsinstallaties · Laagdoorlaatfilter (hoogfrequentie-onderdrukking HFR) voor metingen aan motoraandrijvingen · THD-meting (totale harmonieuze vervorming) van de harmonischen · Geïntegreerde volt-sensor geeft contactloos de fasenspanning en kabelbreuken in de leidingen aan (optisch) · Automatische meetbereik- en functiekeuze · Automatische uitschakeling (APO na 15 min., uitschakelbaar), indicatie van lage batterijspanning · Meetwaardegeheugen (HOLD), MAX-, min-, middenwaardeopslag (MAX/ MIN/ AVG), piekwaardegeheugen (PEAK-HOLD) · Meetcategorie CAT IV 600 V, CAT III 1.000 V

#### Meetbereiken:

Gelijkstroom (10 mA-600 A/ meetbereiken 99,99 A/ 599,9 A), wisselstroom (10 mA-600 A/ meetbereiken 99,99 A/ 599,9 A), spanning (10 mV-1.000 V), weerstand (0,1  $\Omega$ -100 k $\Omega$ ), frequentie 0,01 Hz-10 kHz, capaciteit 1 nF-4 mF, meting actief vermogen 1 W-600 kW, vermogensfactor cos phi 0.01-1.00, inschakelstroommeting (INRUSH), THD-meting, draaiveldrichtingaanduiders, doorgangsmeting (30  $\Omega$ -100  $\Omega$ ), diode-test (1,8 V)

**Levering incl. opberggas, batterijen (6 x 1,5 V Micro) en meetleidingen, reservebatterijen zie art.nr. 4000 901 810**

|                  |                |
|------------------|----------------|
| Tangopening [mm] | 33             |
| Meetmethode      | TRUE RMS       |
| L x B x H [mm]   | 243 x 103 x 55 |
| Art.nr.          | 4000 828 943   |
| EUR              | 409,00         |
| CS               | WB05           |

## BENNING

### Isolatie-/weerstandsmeter IT 101

Geschikt voor elektrotechniek, industrie, service, onderhoud, foutopsporing · Voor isolatie- en laagohmmetingen aan elektrische installaties, apparaten, leidingen, motoren en generatoren · 4-cijferig belicht LCD-display (4.000 punten) met bargraph · Grenswaarden voor iso-metingen instelbaar · Groene LED voor controle bestanden, rode LED voor test-/externe spanning · Schakelbare sonde voor het activeren van de metingen · Intern geheugen · TRUE RMS spanning met laagdoorlaatfilter · Automatisch ontladen van capaciteitsspanningen · CAT IV 600 V

#### Meetbereiken:

Isolatiweerstand: Tot 20 G $\Omega$ , testspanning: 50 V, 100 V, 250 V, 500 V, 1.000 V), berekening van de resulterende lekstroom · Laag ohm: Tot 40  $\Omega$  (met 200 mA teststroom ter controle van beschermkabelverbindingen) polarisatie-index (PI), diëlektrische absorptiegraad (DAR), spanning 600 V · Weerstand: 0,01  $\Omega$  - 40 k $\Omega$

**Levering incl. batterijen (4x type AA), schakelbare testpunt, meetleidingen, krokodillenklemmen, rubberen frame, opbergtas, reservebatterijen zie art.nr. 4000 901 811**



L x B x H [mm]  
207 x 95 x 52

Art.nr. 4000 828 900 EUR 525,00 CS WB05

## BENNING

## BENNING



4000 828 920



4000 828 921



### Meetleiding-set

Voor alle gangbare digitale multimeters, digitale stroomtang-multimeters en isolatiweerstand-meetinstrumenten met 4 mm bus · CAT IV 600 V/ CAT III 1.000 V (met beschermkappen), CAT II 1.000 V (zonder beschermkappen)

| Uitvoering | Meetpunten- $\varnothing$ [mm] | Lengte [mm] | Art.nr.      | EUR   | CS   |
|------------|--------------------------------|-------------|--------------|-------|------|
| 2-delig    | 4                              | 1400        | 4000 828 920 | 20,95 | WB05 |
| 2-delig    | 2                              | 1400        | 4000 828 921 | 14,95 | WB05 |

### Meetleiding-set TA 3

Veiligheidsmeetleidingenset voor alle gangbare digitale multimeters · Digitale stroomtang-multimeters en isolatiweerstand-meetinstrumenten met 4 mm bus

#### Meetcategorie:

CAT III 1.000 V

#### Leveringsomvang:

- 2 meetleidingen (siliconen kabels)
- 2 testpunten (dunne meetpunten)
- 2 klauwgrijpers
- 2 krokodillemmen
- (Productafbeelding vergelijkbaar)

| Uitvoering | Meetpunten- $\varnothing$ [mm] | Lengte [mm] | Art.nr.      | EUR   | CS   |
|------------|--------------------------------|-------------|--------------|-------|------|
| 8-delig    | 4                              | 1000        | 4000 828 922 | 56,95 | WB05 |

## Controle van elektrisch gereedschap - de verantwoordelijkheid ligt bij de ondernemer!

De UVV BGV A3 „Elektrische installatie en bedrijfsmiddelen” verplicht de ondernemer regelmatige veiligheidscontroles aan elektrische installaties en bedrijfsmiddelen uit te voeren.

### Industriële veiligheidsvoorschriften

De industriële veiligheidsvoorschriften van de voorschriften voor het ter beschikking stellen en het gebruik van arbeidsmiddelen evenals voor het bedrijf installaties die moeten worden bewaakt samen. De technische regels voor de bedrijfsveiligheid (TRBS, Duitsland) concretiseren de BetrSichV met betrekking tot het vaststellen en evalueren van gevaren evenals het afleiden van geschikte maatregelen.

Net als bij de arbeidsveiligheid richt de BetrSich-Verordening direct aan de werkgever. De ondernemer wordt zodoende wettelijk ertoe verplicht, de verantwoordelijkheid voor het ter beschikking stellen van arbeidsmiddelen voor zijn medewerkers te nemen.

De verplichting tot de controle geldt voor alle bedrijven, ondernemingen, overheidsdienst, het leger, hulpdiensten, brandweer, etc..., kortom op alle gebieden, waar mensen elektrische apparatuur als arbeidsmiddelen gebruiken.

**Schendingen tegen deze verordening gelden niet alleen als overtreding, maar kunnen ook een strafbare daad zijn, die met een geldboete tot en met een gevangenisstraf kunnen worden bestraft.** Dit kan gebeuren als een bedrijf vanwege de kosten een dergelijke controle van arbeidsmiddelen niet uitvoert en personen letsel oplopen als gevolg van gebrekkige arbeidsmiddelen.

Om de veiligheid van een arbeidsmiddel (zoals met de hand bediende elektrische bedrijfsmiddelen/gereedschappen) gedurende de gehele levensduur te waarborgen, zijn regelmatige herhaaldelijke tests nodig.

De controle dient te worden uitgevoerd door 'competente personen', die op basis van hun opleiding, hun beroepservaring en door hun tijdige beroepsuitvoering beschikken over de benodigde vakkundige kennis voor het controleren van arbeidsmiddelen.

### Controle volgens DIN VDE 0701-0702

De controle van elektrische apparaten dient volgens de norm DIN VDE 0701-0702, 'Controle na instandzetten, verandering van elektrische apparaten - Herhaaldelijke controle van elektrische apparaten', te worden uitgevoerd.

De controle bestaat uit stappen:

1. Visuele controle
2. Meting van de aardweerstand, isolatieweerstand, aarde- en contactstroom
3. Functionele controle nodig na het instandzetten en veranderen, eventueel ook na herhaaldelijke controle
4. Documentatie

**Met de multimeters 'ST 710', 'ST 725' en 'ST 755 SET' (art.nr. 4000 828 883, 4000 828 856, 4000 828 861) bieden wij u de mogelijkheid, de voorgeschreven controles snel en eenvoudig uit te voeren en overeenkomstig te documenteren.**

## Multimeter ST 710

Voor veiligheidstechnische controle van elektrische apparatuur/ arbeidsmiddelen, zoals bijvoorbeeld elektronische gereedschappen, gemotoriseerde apparatuur, lampen, verlengsnoeren, huishoudelijke apparatuur conform DIN VDE 0701/0702 DGUV voorschrift 3 · Eenvoudige bediening via drie toetsen · De volledige test kan binnen 10 seconden zonder netstroom worden uitgevoerd · Automatische testprocedure voor apparatuur van klasse I, II (III) · Meting van de isolatieweerstand, de weerstand van de beschermingsgeleider, de beschermingsgeleider en de contactstroom conform **equivalente lekstroommethode** · Leidingstest incl. RPE en RISO · Doorgangs- en kortsluitingstest van fase-/ neutraalleidingen · Spanning bij extern veiligheidsstopcontact (L-N, L-PE, N-PE) · Driefasig testen door middel van wisselstroommeting via de optionele meetadapter (meetadapter wordt niet meegeleverd) · Grenswaarden volgens VDE-norm af fabriek ingesteld

**Bijzondere productvoordelen:** Grafisch display, automatische testprocedure met goed/slecht resultaat, batterijcapaciteit voor 2.500 tests, kosteloos downloaden van testprotocollen (Excel, PDF) via [www.benning.de](http://www.benning.de)

**Leveringsomvang:** Multimeter ST 710, draagtas, testleiding met krokodillenklem koudeapparaten, batterijen (6 x type AA) · **Zie voor reservebatterijen art.nr. 4000 901 811**

### Optioneel toebehoren (wordt niet meegeleverd):

300 st. keuringstickers (zie art.nr. 4000 828 886)  
Meetadapter CEE-veiligheidscontactstekker in 16 A/32 A (zie art.nr. 4000 828 901 / 4000 828 902)  
Lekstroomtang BENNING CM 9-1 (zie art.nr. 4000 828 949)



| L x B x H [mm] | Art.nr.      | EUR    | CS   |
|----------------|--------------|--------|------|
| 270 x 115 x 55 | 4000 828 883 | 499,00 | WR01 |

**BENNING**

## Doorgangs- en leidingtester met werklicht ST 725

Geschikt voor elektrotechniek, industrie, instandhouding, service, gemeenten (eenvoudige hantering, **voor batterij en stroomnet aangedreven tests**)

**Toepassingsgebieden:** Test van apparaten met netspanningsafhankelijke schakelementen/voedingen/relais, zoals elektronisch gestuurde apparaten/gereedschappen · Apparaten van de informatie- en communicatietechniek en apparaten, die alleen met netspanning volledig kunnen worden getest, conform VDE 0701-0702, DGUV voorschrift 3, ÖVE/ÖNORM E 8701, NEN 3140

- Meetwaardegeheugen voor 999 testobjecten, uitleesbaar via micro-USB-interface
- Downloadsoftware voor de opstelling testrapporten in MS Excel
- Directe opstelling van testrapporten via de seriële interface en optionele printer BENNING PT 2
- Geïntegreerde real-time klok voor opslag van meetwaarden met testdatum
- Snel (test binnen enkele seconden), compleet (multimeter en FI/RCD-tester in één testapparaat), uniek (test 1- en 3-fasige apparaten onder functionele omstandigheden)
- Automatisch testverloop met goed/slecht-aanduiding voor apparaten van klasse I, II (III) en leidingtest
- Actieve controle van 3-fasige apparaten onder functionele omstandigheden (optionele meetadapter)
- Grenswaarden volgens VDE-norm af fabriek ingesteld
- Batterijcapaciteit voor 2.500 testobjecten
- Gewicht: 950 g

### Metingen:

Aardweerstand (200 mA teststroom met polariteitsomkering), isolatieweerstand (250 V/500 V testspanning), test 30 mA FI/RCD/PRCD-veiligheidsschakelaar (uitschakeltijd bij 1 x en 5 x nominale stroom), spanning aan extern veiligheidsstopcontact

### Netbedrijf:

Randaarde-/aanraakstroom via differtieelstroom-/ direct meetproces met automatische netpolariteit

### Batterijbedrijf:

Randaarde-/aanraakstroom via vervangende afleidstroomprocedure

**Leveringsomvang: Multimeter, draagtas, testleiding met krokodillenklem, voedingskabel, koudeapparatenleiding, batterijen (6 x type AA), micro-USB-kabel, downloadsoftware op CD-ROM, reservebatterijen zie art.nr. 4000 901 811**

### Optioneel toebehoren (wordt niet meegeleverd):

300 stuks keuringstickers „Volgende inspectie“, zelfklevend (z. art.nr. 4000 828 886)



**Meetadapter voor driefasige verbruikers** (actief, met netspanningsafhankelijke schakelinrichtingen) voor de meting van RPE en IPE (directe meting) onder functietoestand:

- 16 A CEE 5-polig actief, art.nr. 4000 828 906
- 32 A CEE 5-polig actief, art.nr. 4000 828 907

**Meetadapter voor driefasige verbruikers** (passief), voor het meten van RPE, Riso en iEA · CEE-koppeling (5-polig), naar veiligheidscontactstekker (3-polig)

- 16 A CEE-veiligheidscontactstekker 5-polig passief, art.nr. 4000 828 901
  - 32 A CEE-veiligheidscontactstekker 5-polig passief, art.nr. 4000 828 902
- Optioneel toebehoren (wordt niet meegeleverd):**  
300 stuks keuringstickers "Volgende inspectie", zelfklevend (z. art.-nr. 4000 828 886)

**Meetadapter voor driefasige verbruikers** (actief, met netspanningsafhankelijke schakelinrichtingen) voor de meting van RPE en IPE (directe meting) onder functietoestand:

- 16 A CEE 5-polig actief, art.-nr. 4000 828 906
- 32 A CEE 5-polig actief, art.-nr. 4000 828 907

**Meetadapter voor driefasige verbruikers** (passief), voor het meten van RPE, Riso en iEA · CEE-koppeling (5-polig), naar veiligheidscontactstekker (3-polig)

- 16 A CEE-veiligheidscontactstekker 5-polig passief, art.-nr. 4000 828 901
- 32 A CEE-veiligheidscontactstekker 5-polig passief, art.-nr. 4000 828 902

**L x B x H [mm]**  
270 x 115 x 55

**Art.nr.** **EUR** **CS**  
4000 828 856 809,00 WR01

**BENNING**



## Meetadapter

Voor driefasige verbruikers (passief) · Voor het meten van RPE, RISO en IEA · CEE-koppeling (5-polig), naar veiligheidscontactstekker (3-polig)

Voor het gebruik met multimeter ST 710 art.nr. 4000 828 883, ST 725 art.nr. 4000 828 856, ST 755+ Set art.nr. 4000 828 959, ST 760+ Set art.nr. 4000 828 958

| Toepassing                       | Uitvoering                         | Art.nr.      | EUR   | CS   |
|----------------------------------|------------------------------------|--------------|-------|------|
| Voor 3-fase verbruikers passieve | 16 A CEE-veiligheidscontactstekker | 4000 828 901 | 66,95 | WB05 |
| Voor 3-fase verbruikers passieve | 32 A CEE-veiligheidscontactstekker | 4000 828 902 | 84,95 | WB05 |

**BENNING**



## Meetadapter

Voor driefasige verbruikers (actief) · Voor het meten van RPE en IPE onder functievoorraad (directe meting) · Adapter 400 V CEE-koppeling/stekker (5-polig) met evaluatie-elektronica en meetsignaalleiding

Voor gebruik met multimeter ST 725 art.nr. 4000 828 856

| Toepassing                     | Uitvoering       | Art.nr.      | EUR    | CS   |
|--------------------------------|------------------|--------------|--------|------|
| Voor 3-fase verbruikers actief | 16 A CEE 5-polig | 4000 828 906 | 369,00 | WB05 |
| Voor 3-fase verbruikers actief | 32 A CEE 5-polig | 4000 828 907 | 379,00 | WB05 |

**Multimeter ST 755+ Set**

Voor het testen conform DIN VDE 0701-702, DIN VDE 0751-1 (elektrische en medische elektrische apparaten)



**Toepassing:**

Test van elektrische apparaten/arbeidsmiddelen conform DIN VDE 0701-702, DGUV voorschrift 3, incl. mobiele FI-veiligheidsschakelaar PRCD's en van medische elektrische apparaten conform DIN VDE 0751-1, DIN EN 62353, zoals bijvoorbeeld ziekenhuis-/ verpleegbedden · Weergave grafisch · Weergave van de grenswaarde

- Groot 7" touchscreen voor gebaren, softkey toetsenbord (QWERTZ), grafische velden beschrijven de voorgedefinieerde functies
- Automatisch en handmatig testverloop met goed-/slecht-aanduiding, meetwaardegeheugen
- Complete onderzoeksdatabase inclusief testhistorie op SD-kaart/USB-stick op te slaan
- Interfaces: WLAN, bluetooth, 4 x USB type A, 1 x mini-USB, 1 x RJ 45, 1 x SD-kaartslot
- Gratis updates
- Accu-ondersteunde gebruikersinterface, bijvoorbeeld bij uitval van de netspanning, transport van testlocatie naar testlocatie, toegang tot SD-kaart mogelijk

**Metingen:**

Isolatieweerstandmeetbereik 0,1 Mohm - 100 MOhm · Nominale testspanning 100 V - 1.000 V, instelbaar · Aardweerstandmeetbereik 0,05 Ohm - 10 Ohm · Teststroom 600 mA/10 A · Aardkabel/contactstroom 0,03 mA - 25 mA · Verschil-/vervangende-/verbruik-/prestatie-/directe meting · Functietest V/A/W in de True RMS-methode · Controle van mobiele PRCD's en van het type AC/A/F/B/B+ · Aansluiting voor externe meetadapter · Controle 3-fasige verbruikers over optionele meetadapter · Verdere meetadapters zijn optioneel verkrijgbaar · Testen van verlengsnoeren · Lekstroom apparaat, lekstroom van toepassingsgedeelte type B, BF, en CF · Actieve/passieve test



**Leveringsomvang:** Testapparaat in een robuuste beschermkoffer (IP67), zelfstandig compenserende testkabel, 4 mm meetkabel-, testpunten-, poolklemmenset, koudeapparatenleiding, SD-kaart, computersoftware, barcodescanner, barcode-etiketten 1.000 st., keuringstickers 300 st., kalibratiecertificaat

L x B x H [mm]  
405 x 330 x 165

Art.nr. EUR CS  
4000 828 959 2179,00 WR01

**Multimeter ST 760+ Set**

Voor controle conform VDE 0701-0702, VDE 0751-1 (medische apparaten) en VDE 0544-4 (DIN EN 60974-4) (lasapparaten)



**Toepassing:**

Voor het testen van elektrische apparaten/arbeidsmiddelen conform DIN VDE 0701-702, DGUV voorschrift 3, incl. mobiele FI-veiligheidsschakelaar PRCD's, lasapparaten conform VDE 0544-4, DIN EN 60974-4 en medische elektrische apparaten conform DIN VDE 0751-1, DIN EN 62353, zoals bijvoorbeeld ziekenhuis-/ verpleegbedden

- Groot 7" touchscreen voor gebaren, softkey toetsenbord (QWERTZ), grafische velden beschrijven de voorgedefinieerde functies
- Automatisch en handmatig testverloop met goed-/slecht-aanduiding, meetwaardegeheugen
- Complete onderzoeksdatabase inclusief testhistorie op SD-kaart/USB-stick op te slaan
- Interfaces: WLAN, bluetooth, 4 x USB type A, 1 x mini-USB, 1 x RJ 45, 1 x SD-kaartslot
- Gratis updates
- Accu-ondersteunde gebruikersinterface, bijvoorbeeld bij uitval van de netspanning, transport van testlocatie naar testlocatie, toegang tot SD-kaart mogelijk

**Metingen:**

Isolatieweerstandmeetbereik 0,1 MOhm - 100 MOhm · Nominale testspanning 100 V - 1.000 V, instelbaar · Aardweerstandmeetbereik 0,05 Ω - 10 Ω · Teststroom 600 mA/10 A · Aardkabel/contactstroom 0,03 mA - 25 mA · Verschil-/vervangende-/verbruik-/prestatie-/alternatieve/directe meting · Functietest V/A/W in de True RMS-methode · Controle van mobiele PRCD's en van het type AC/A/F/B/B+ · Aansluiting voor externe meetadapter · Controle 3-fasige verbruikers over optionele meetadapter · Verdere meetadapters zijn optioneel verkrijgbaar · Testen van verlengsnoeren · Leegloopspanning en contactstroom bij het lasstroomcircuit · Lekstroom apparaat, lekstroom van toepassingsgedeelte type B, BF, en CF · Actieve/passieve test



**Leveringsomvang:** Testapparaat in een robuuste beschermkoffer (IP67), zelfstandig compenserende testkabel, 4 mm meetkabel-, testpunten-, poolklemmenset, koudeapparatenleiding, SD-kaart, computersoftware, barcodescanner, barcode-etiketten 1.000 st., keuringstickers 300 st., kalibratiecertificaat

L x B x H [mm]  
405 x 330 x 165

Art.nr. EUR CS  
4000 828 958 2549,00 WR01



**BENNING**



## Meetadapter MA3



Voor het testen van CEE-verlengsnoeren en het passief testen van 1-fasige en 3-fasige apparaten · Geschikt voor alle multimeters BENNING ST 725, ST 750 A, ST 755, ST 755+, ST 760 und ST 760+ · 16 A CEE 3-polig, 16 A/32 A CEE 5-polig · Maakt in verbinding met de multimeters het testen van de RPE-aardweerstand, de RISO-isolatieweerstand, de IPE/IBER-beschermingsleiding en de contactstroom in de equivalente methode en de functietest (kabelbreuk, kortsluiting) mogelijk, evenals de draaiveldtest van CEE-verlengsnoeren. · Steviger en stof-/waterbestendig beschermkoffer IP 67

| Toepassing    | Art.nr.      | EUR    | CS   |
|---------------|--------------|--------|------|
| Passieve test | 4000 828 951 | 619,00 | WR01 |

**BENNING**



## Meetadapter MA4



Voor het actief en passief testen van 1- en 3-fasige apparaten (incl. las-apparatuur), alsmede verlengsnoeren · Geschikt voor alle multimeters BENNING ST 725, ST 750 A, ST 755, ST 755+, ST 760 und ST 760+ · Aansluiting voor testitems met CEE 16 A/230 V-, CEE 16 A/400 V- en VEE 32 A/400 V-stekker · Meetadapter kan volledig worden belast met 32 A · Ondersteunde metingen: RPE-aardweerstand, RISO-isolatieweerstand, IDiff. Differentiële stroom, IEA-equivalent lekstroom, activeringstijd en afschakelstroom van PRCD's · Apparatuur- en kabelfunctietest incl. draadbreek, kortsluitings- en draaiveldtest · Draaischakelaar "Functie" voor apparatuurselectie: Elektrisch apparaat of verlengsnoer (kabel) · Draaischakelaar "Kabel": Schakeling van alle of afzonderlijke fasen voor een gedetailleerde kabeltest · Eigentest: Bewuste activering van een apparaat-aardlekstroom (1 mA / 3 mA) voor het testen van het gehele testsysteem · 7 status-LED's en 1 voedings-LED · Steviger en stof-/waterbestendig beschermkoffer IP 67

| Toepassing            | Uitvoering       | Art.nr.      | EUR     | CS   |
|-----------------------|------------------|--------------|---------|------|
| Actieve/passieve test | Ook lasapparaten | 4000 828 952 | 1199,00 | WR01 |

**BENNING**



## Keuringsticker

Voor het aanduiden van de volgende testperiode · Zelfklevend · Vergelijkbaar met afbeelding



VE = 1 rol met 300 st. keuringstickers

| Ø [mm] | Art.nr.      | EUR   | CS   |
|--------|--------------|-------|------|
| 30     | 4000 828 886 | 62,95 | WB05 |

**BENNING**



## Multitester IT 105

Voor eenvoudige en rationele veiligheidstechnische tests van elektrische installaties na installatie, wijziging of als regelmatige herhalingstest, volgens DIN VDE 0100-600 (IEC 60364-6) en DIN VDE 0105-100 (EN 50110)

### Metingen:

Laagohmige weerstand (200 mA teststroom) · Isolatieweerstand (250 V/ 500 V/ 1.000 V testspanning) · Lijnimpedantie (L-N/L) en kortsluitingsstroom (PSC) · Lusimpedantie (L-PE) zonder FI/RCD-activering en kortsluitstroom (PFC) · Testen van FI/ RCD-stroomonderbreker met activeringstijd (Auto, 1/2 x, 1 x, 5 x IdN) en afschakelstroom (ramp) · Teststroom sinusvormig (AC) en pulserende gelijkstroom (A), standaard en vertraagd (S) · Spanning tot 440 V · Frequentie · Draaiveld

### Bijzondere productvoordelen:

Extra grote grafisch display (95 x 55 mm) met achtergrondverlichting · Testpunt met TEST-knop om het meetproces te starten · AUTO-startfunctie voor lage impedantie, lus- en lijnimpedantiemeting · LOCK-functie (continue meting) van de isolatieweerstand · Compensatie (nulregeling) van de meetleidingen tot 10 Ω voor RPE-meting

**Leveringsomvang: Robuuste hardcase koffer, testpunt met TEST knop, set testpunten/krokodilklampen, testkabel met veiligheidscontactstekker, schouderriem, 6 x 1,5 V mignon-batterijen (type AA), kalibratiecertificaat**

Zie voor reservebatterijen art.nr. 4000 901 811

| Art.nr.      | EUR    | CS   |
|--------------|--------|------|
| 4000 828 939 | 645,00 | WR01 |



**Multitester IT 130**

Geschikt voor elektrotechniek, industrie (veiligheidstests van elektrische installaties tot 1.000 V), eerste inbedrijfstelling, herhalingsstest, opsporen van storingen, rapportage, fotovoltaïek · Multifunctionele multitester voor het testen van elektrische installaties volgens DIN VDE 0100-600 (IEC 60364-6) en DIN VDE 0105-100 (EN 50110) · Incl. het testen van FI/ RCD-aardlekschakelaars type B/ B+ (gevoelig voor iedere stroomsterkte) en type AC, A, F (mengfrequenties)

**Metingen:**

Laagohmige weerstand (200 mA met polariteitsomkering), doorgang (7 mA), isolatieweerstand (50 V/100 V/250 V/500 V/1.000 V) · Leidingimpedantie (L-N/I) met spanningsverval en kortsluitingsstroom · Lusimpedantie (L-PE) zonder FI/RCD-activering en kortsluitingsstroom · Testen van FI/RCD-aardlekschakelaar standaard en vertraagd (S) (type AC, A, F, B, B+ met AUTO-test, contactspanning, activeringstijd en activeringstroomsterkte (drempel)) · TRUE RMS-spanning · Frequentie, draaiveld, eerste lekstroomfout in het IT-net

**Metingen via optionele toebehoren:** Aarding via 3-leidermethode met BENNING aardings-set (044113), art.nr. 4000 828 913, TRUE RMS stroom via stroomtangadapter BENNING CC 1 (044037) · BENNING CC 3 (044038), art.nr. 4000 828 918

**Bijzondere productvoordelen:**

Meetwaardegeheugen op 4 niveaus (object, blok, zekering, meetpunt) · Uploaden van installatiestructuren, downloaden van meetwaarden · Geïntegreerde real time klok (meetwaarde met datum en tijd) · Bidirectionele interfaces (USB/RS232) · Eenduidige goed/slecht-indicatie via groene/rode LED op het testapparaat en de schakelbare Commander-testpunt · Commander-testpunt met TEST- en GEHEUGEN-toets evenals een krachtige LED-metplaatsverlichting · Aansluiting voor barcode-scanner ter identificatie van de meetplaats en hernoemen van geheugenplaats · Grafisch display met achtergrondverlichting · Help-functie met aansluitschema · Online-spanningsvolg-schakelaar · Accuopladfunctie geïntegreerd in de machine · PC-Software BENNING PC-Win IT 130: Aankopen en overbrengen (uploaden) van installatiestructuren naar de BENNING IT 130 voor een rationele herhalingsstest · Downloaden van meetwaarden en rapporten (testbericht, ZVEH-testrapport)

**Leveringsomvang:** Multitester, draagtas, computer-software, USB-/RS -232-kabel, schakelbaar Commander-testpunt, testkabel met veiligheidscontactstekker, universele 3-leider testkabel (L = 1,5 m), 3 x testpunten/ krokodilklampen, laadapparaat met 6 oplaadbare NiMH-accu's (type AA), kalibratiecertificaat

**Optioneel toebehoren (wordt niet meegeleverd):**

**Aardings-set, art.nr. 4000 828 913**

Voor aardingsmetingen via 3-leider meetmethode, bestaande uit 2 aardingspiezen en 3 testleidingen (2 x L = 20 m, 1 x L = 4,5 m)

**AC-stroomtangadapter BENNING CC 3, art.nr. 4000 828 918**

Wisselstroom 1 A - 40 A AC/DC (300 A AC/DC), uitgang 10 mV/ 1 A. Tangopening max. 25 mm, meetcategorie CAT III 600 V. incl. meetleidingen, opbergtas, batterij (1 x type blok-batterij), reservebatterij zie art.nr. 4000 901 814



| Art.nr.      | EUR     | CS   |
|--------------|---------|------|
| 4000 828 919 | 1519,00 | WR01 |



**Aardings-set**

**Aardings-set** voor aardingsmetingen via driekabel-metmethode, bestaande uit 2 aardspiezen en 3 proefleidingen

| Uitvoering | Art.nr.      | EUR    | CS   |
|------------|--------------|--------|------|
| 5-delig    | 4000 828 913 | 109,00 | WB05 |



**AC/DC-stroomtangadapter CC 3**

Voor toepassing met multitester IT 130 (art.nr. 4000 828 919) of digitale multimeter met 4 mm meetbussen Gelijk-/wisselstroom 0,2 A-300 A AC/DC

Uitgang 1 mV/1 A  
Incl. batterij, meetleidingen en opbergtas

**Meetcategorie:**

CAT III 600 V

**Wordt incl. batterij (type blok-batterij), AC/DC-stroomtangadapter, meetleidingen en opbergtas geleverd, zie voor reservebatterij art.nr. 4000 901 814**

| Tangopening [mm] | Art.nr.      | EUR    | CS   |
|------------------|--------------|--------|------|
| Max. 25          | 4000 828 918 | 165,00 | WB05 |

## OVERZICHT VAN DE TEST- EN MEETFUNCTIES



De spanningszoeker van het merk Testboy weet te overtuigen door het gebruiksvriendelijke handling, robuuste en veilige bouwvorm. Bovendien voldoen ze aan alle eisen, die een specialist wenst bij moderne spanningszoekers.



|   | <b>Testboy Profi III LED</b>     | <b>Testboy Profi III LCD</b>        |  |
|---|----------------------------------|-------------------------------------|--|
| <b>Weergave</b>                           | 16 led's                         | LC-display                          |  |
| <b>PELV-weergave</b>                      | optisch en vibrerend             | optisch en vibrerend                |  |
| <b>Wisselspanningsbereik</b>              | 6 - 1000 V AC                    | 3 - 1000 V AC TRMS                  |  |
| <b>Gelijkspanningsbereik</b>              | 6 - 1400 V DC                    | 4 - 1400 V DC                       |  |
| <b>Testcategorie</b>                      | CAT IV 1000 V                    | CAT IV 1000 V                       |  |
| <b>Continuïteitstest</b>                  | Ja 0 - 200 kΩ optisch/akoestisch | Ja 0 - 10 kΩ met akoestisch signaal |  |
| <b>Draaiveldrichtingsweergave</b>         | Ja                               | Ja                                  |  |
| <b>Eenpolige fasetester</b>               | Ja                               | Ja                                  |  |
| <b>Polariteitscontrole</b>                | Ja                               | Ja                                  |  |
| <b>Weerstandcontrole</b>                  | -                                | 10 - 199,9 kΩ                       |  |
| <b>Led-zaklamp</b>                        | Ja (wit)                         | Ja (wit)                            |  |
| <b>Schakelbare last / FI activering</b>   | 30 mA bij 230V                   | 30 mA bij 230V                      |  |
| <b>Data-hold functie</b>                  | -                                | Ja (spanning en weerstand)          |  |
| <b>FI / RCD-controle</b>                  | Ja (30 mA)                       | Ja (30 mA)                          |  |
| <b>Frequentiecontrole</b>                 | Nee                              | 0-500Hz                             |  |
| <b>Auto Power Off</b>                     | Ja                               | Ja                                  |  |
| <b>Verwijderbare 4 mm testpuntadapter</b> | Ja                               | Ja                                  |  |
| <b>Bediening met een hand</b>             | Ja                               | Ja                                  |  |
| <b>Beschermingsniveau</b>                 | IP 65                            | IP 65                               |  |
| <b>Overspanningscategorie</b>             | CAT IV 1000 V                    | CAT IV 1000 V                       |  |
|   | <b>4000 828 928</b>              | <b>4000 828 929</b>                 |  |

|                               | <b>Testboy TV 217</b>            | <b>Testboy TV 218</b> | <b>Testboy TV 216N</b>                   |
|-------------------------------|----------------------------------|-----------------------|--|
| <b>Wisselstroom</b>           | tot 150 A                        | tot 200A              | tot 600A                                 |
| <b>Gelijkstroom</b>           | tot 200A                         | tot 200A              | tot 600A                                 |
| <b>Wisselspanning</b>         | tot 600 V                        | Nee                   | tot 600V                                 |
| <b>Gelijkspanning</b>         | 0 tot 600 V                      | Nee                   | tot 600V                                 |
| <b>Frequentie</b>             | Nee                              | Nee                   | Tang: 600Hz, 1kHz;<br>bus: 600Hz - 10kHz |
| <b>Weerstand</b>              | tot 40MΩ                         | Nee                   | tot 60MΩ                                 |
| <b>Continuïteitstest</b>      | Ja (signaal bij weerstand <40 Ω) | Nee                   | Ja (signaal bij weerstand <30 Ω)         |
| <b>Overspanningscategorie</b> | CAT III 600 V                    | CAT III 300V          | CAT III, 600V                            |
| <b>Bemonsteringssnelheid</b>  | 3 keer per seconde               | 3 keer per seconde    | 3 keer per seconde                       |
| <b>Capaciteitsmeting</b>      | tot 40 mF                        | Nee                   | tot 60 mF                                |
| <b>Diode test</b>             | Ja                               | Nee                   | Ja                                       |
| <b>Auto power-off functie</b> | Ja                               | Ja                    | Ja                                       |
| <b>Data-hold functie</b>      | Ja                               | Ja                    | Ja                                       |
|                               | <b>4000 828 077</b>              | <b>4000 828 932</b>   | <b>4000 828 933</b>                      |



|   | <b>Promat Multimeter</b>                | <b>Testboy 313</b>                |  |
|---|---|-----------------------------------|--|
| De PROMAT DMM 10 en Testboy 313 zijn door hun automatische meetbereikbeveiliging bijzonder veilig in gebruik. |   |                                   |  |
| <b>Weergave</b>   | LCD, verlicht, 37 mm                    | LCD, verlicht, 37 mm              |  |
| <b>DC-spanning</b>  | tot 600 V                               | tot 600 V                         |  |
| <b>AC spanning (TRMS)</b>   | tot 600 V                               | tot 600 V                         |  |
| <b>DC stroom</b>  | 0 - 10 A                                | tot 10A                           |  |
| <b>AC stroom</b>  | 0 - 10 A                                | tot 10A                           |  |
| <b>Temperatuurmeting</b>  | -20 °C tot 200 °C met temperatuursensor | -20 °C - 1000°C met K-type-sensor |  |
| <b>Weerstand</b>  | 0 - 60MΩ                                | tot 20MΩ                          |  |
| <b>Continuïteitstest</b>  | Ja                                      | Ja                                |  |
| <b>Diode test</b>   | Ja                                      | Ja                                |  |
| <b>Capaciteit</b>   | 0 - 60 mF                               | tot 20 nF                         |  |
| <b>Meetbereikbescherming</b>  | Ja                                      | Ja                                |  |
| <b>Overspanningscategorie</b>   | CAT III 600 V                           | CAT III 600 V                     |  |
| <b>Gewicht</b>  | ca. 380 g                               | 380 g                             |  |
| <b>Voedingsspanning</b>   | 2 x Typ AA                              | 1 x 9 V 6LR61                     |  |
| <b>Data-hold functie</b>  | Ja                                      | Ja                                |  |
|   | <b>4000 828 844</b>                     | <b>4000 828 931</b>               |  |

Wij aanvaarden geen aansprakelijkheid voor zetfouten, foutieve technische gegevens en afbeeldingen

## OVERZICHT VAN DE TEST- EN MEETFUNCTIES

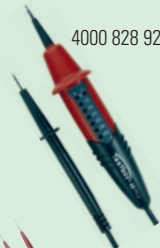

De spanningszoeker van het merk Testboy weet te overtuigen door het gebruiksvriendelijke handeling, robuuste en veilige bouwvorm. Bovendien voldoen ze aan alle eisen, die een specialist wenst bij moderne spanningszoekers.

|   |   |   |   |
|---|---|---|---|
| <br>4000 828 945   |   | <b>ST 105 PROMAT</b>  | <b>TB113</b>  |
|   | <b>Weergave</b>                           | optisch, akoestisch, vibrerend                              | optisch + akoestisch                                    |
|   | <b>Meetbereik</b>                         | 12-1000 V AC  | 12-1000 V AC  |
|   | <b>Overspanningscategorie</b>             | CAT IV 1000 V   | CAT IV 600 V / CAT III 1000 V                           |
|   | <b>geïntegreerde led-zaklamp</b>          | Ja  | Ja  |
|   |   | -   | -   |
|   |   | Geen continuïteitstest                                      | Geen continuïteitstest                                  |
|   |   | <b>4000 828 945</b>   | <b>4000 828 925</b>                                     |
| <br>4000 828 926   |   | <b>TB 114</b>   | <b>TB 115 bit</b>                                       |
|   | <b>Weergave</b>                           | optisch + vibrerend   | optisch   |
|   | <b>Meetbereik</b>                         | 12-1000 V AC  | 12-1000 V AC  |
|   | <b>Overspanningscategorie</b>             | CAT IV 600 V / CAT III 1000 V                               | CAT IV 600 V / CAT III 1000 V                           |
|   | <b>geïntegreerde led-zaklamp</b>          | Ja  | Nee   |
|   |   | -   | BIT-opname incl. 2 bits en tas                          |
|   |   | Geen continuïteitstest                                      | Geen continuïteitstest                                  |
|   |   | <b>4000 828 926</b>   | <b>4000 828 944</b>                                     |
|                   |   | <b>DMM 10 (Promat)</b>                                      |   |
|   | <b>Weergave</b>                           | LCD, verlicht   |   |
|   | <b>DC-spanning</b>                        | 0 - 600 V   |   |
|   | <b>AC spanning (TRMS)</b>                 | 0 - 600 V   |   |
|   | <b>DC stroom</b>                          | 0 - 10 A  |   |
|   | <b>AC stroom</b>                          | 0 - 10 A  |   |
|   | <b>Temperatuurmeting</b>                  | -20 °C - 200 °C met temperatuursensor                       |   |
|   | <b>Weerstand</b>                          | 600 Ohm - 60 MOhm   |   |
|   | <b>Continuïteitstest</b>                  | Ja (doorgang door middel van akoestisch signaal onder 50 Ω) |   |
|   | <b>Diodetest</b>                          | Ja  |   |
|   | <b>Capaciteit</b>                         | tot 60mF  |   |
|   | <b>Meetbereikbescherming</b>              | Nee   |   |
|   | <b>Overspanningscategorie</b>             | CAT III 600 V   |   |
| <b>Gewicht</b>  | 380g                                      |   |   |
| <b>Voedingsspanning</b>   | 2x type AA                                |   |   |
| <b>Data-hold functie</b>  | Ja  |   |   |
|   |   | <b>4000 828 844</b>   |   |
|                  |   | <b>Testboy 20 Plus</b>                                      |   |
|   | <b>Continuïteitstest</b>                  | optisch 0-20 Ω / akoestisch 0-250 Ω                         |   |
|   | <b>Testspanning</b>                       | 4,5 V   |   |
|   | <b>Teststroom</b>                         | optisch ~10 mA / akoestisch ~2 mA                           |   |
|   | <b>contactloze spanningscontrole</b>      | Ja  |   |
|   | <b>Bescherming tegen externe spanning</b> | tot 300 V   |   |
| <b>Overspanningscategorie</b>   | CAT II 300 V                              |   |   |
| <b>geïntegreerde led-zaklamp</b>  | Ja  |   |   |
|   |   | <b>4000 828 942</b>   |   |
| <br>4000 828 927 |   | <b>Testboy 40 Plus</b>                                      | <b>Testboy 40 Simple</b>                                |
|   | <b>Weergave</b>                           | optisch, 8 led's  | 10 LED's voor spanning, polariteit, continuïteit en ELV |
|   | <b>Spanningsbereik</b>                    | 6-400 V AC/DC   | 12 - 690 V AC/DC  |
|   | <b>Overspanningscategorie</b>             | CAT III 400 V   | CAT IV 300 V / CAT III 600V / CAT II 690V               |
|   | <b>Polariteit</b>                         | Ja (+, - led)   | Ja (+, - led)   |
|   | <b>Beschermingsniveau</b>                 | IP 65   | IP 54   |
| <b>Voedingsspanning</b>   | via meetobject                            | 2x 1,5 V type AAA micro                                     |   |
|   |   | <b>4000 828 927</b>   | <b>4000 828 074</b>                                     |
| <br>4000 828 074 |   |   |   |

Wij aanvaarden geen aansprakelijkheid voor zetfouten, foutieve technische gegevens en afbeeldingen



## Spanningstester TB

Herkennen van wisselspanning zonder stroomtoevoer · Opsporen van kabelbreuk en defecte zekeringen · Controle van defecte schakelaars, stopcontacten, aansluitdozen, transformatoren, bijv. laagvoltage lichtsystemen en lichtkettingen · Herkennen van faseleidingen in eenfase en driefase netwerken · Test de werking van aardlekschakelaars · Herkent defecte In-Line-schakelaars en spanningvoerende kabels in verdeelkasten · Meetbereik omschakelbaar (12-1.000 volt/110-1.000 volt) · LED-zaklampfunctie · Behuizing van robuust en slagvast ABS-kunststof ·

**Overspanningcategorie: CAT III 1.000 V**

Weergave: 4000 828 925: Optisch + akoestisch,

4000 828 926: Optisch + vibrerend

**Levering inclusief batterijen (2 x type AAA), voor reservebatterijen zie art.nr. 4000 901 810**

| Model                           | TB 113              | TB 114              |
|---------------------------------|---------------------|---------------------|
| Weergave                        | Optisch, akoestisch | Optisch en trillend |
| Meetcategorie [V]               | CAT III 1000        | CAT III 1000        |
| Nominaal spanningsbereik [V AC] | 12-1.000            | 12-1.000            |
| <b>Art.nr.</b>                  | <b>4000 828 925</b> | <b>4000 828 926</b> |
| <b>EUR</b>                      | <b>24,95</b>        | <b>28,95</b>        |
| CS                              | WR02                | WR02                |

## Spanningstester TB 40 Plus

Weergave optisch, door gelijk- en wisselspanningen 8 LEDs · Fasezoeken tegen de aardkabel · Voedingsspanning gebeurt via het meetobject ·

**Overspanningcategorie: CAT III 400 V**

| Weergave                           | Optisch             |
|------------------------------------|---------------------|
| Meetcategorie [V]                  | CAT III 400         |
| Nominaal spanningsbereik [V AC/DC] | 6-400               |
| <b>Art.nr.</b>                     | <b>4000 828 927</b> |
| <b>EUR</b>                         | <b>19,95</b>        |
| CS                                 | WR02                |



## Spanningstester TB 115 Bit

Contactloos metend · Voor het detecteren van wisselspanningen zonder stroomtoevoer, het lokaliseren van kabelbreuken, het controleren van schakelaars en stopcontacten, het detecteren van faseleidingen in een- en driefasennetwerken

Meetbereik: 12-1.000 V AC

Norm: EN 61010 - 1:2010

Meetcategorie CAT IV 600 V

### Bijzonderheid:

Geïntegreerde bitopname 6,3 mm (1/4")

Levering met van elk een sleuf- (3,5 mm) en een kruiskop-bit (PH 1)

**Leveringsomvang: Compleet met opbergtas en batterijen (2 x 1,5 V micro (AAA)) reservebatterijen zie art.nr. 4000 901 810**

| Nominaal spanningsbereik | Art.nr.      | EUR   | CS   |
|--------------------------|--------------|-------|------|
| 12-1.000 V AC            | 4000 828 944 | 30,95 | WR02 |



IP65

## Spanning-/doorgangstester Profi III LED

Tweepolig · Weergave van spanning, ook zonder batterij · Opsporen van eenpolige fase · Tweepolige draaiveldtest · Doorgangsmeting 0-200 kΩ (optisch, akoestisch) · FI/RCD-test (30 mA bij 230 V AC) met behulp van twee toetsen · Afschroefbare 4 mm testpuntadapter en GS 38 testopzetelement · Optimale enkelhandgebediening (geaard contact + CEE-stopcontacten) · Optisch en vibrerend signaal bij levensbedreigende spanning vanaf 35 V · Testplaatsverlichting · Overspanningcategorie: CAT IV 1.000 V

### Meetbereik:

Weergave: Optisch (LED)

Wisselspanning: 6-1.000 V AC

Gelijkspanning: 6-1.400 V DC

**Levering inclusief batterijen (2 x type AAA), voor reservebatterijen zie art.nr. 4000 901 811**

| Nominaal spanningsbereik [V DC] | Art.nr.      | EUR   | CS   |
|---------------------------------|--------------|-------|------|
| 6-1.000 V AC/6-1400             | 4000 828 928 | 61,95 | WR02 |

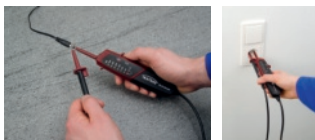

## Spanning-/doorgangstester 40 Simple

2-polige spanningzoeker met LED-indicator

Weergave: 10 LEDs voor spanning, polariteit, doorgang en ELV ·

Nominaal spanningsbereik: 12-690 V AC/DC ·

Frequentiebereik 40/70 Hz · Fasetest: >100 V AC doorgangsmeting: tot 650 kΩ (akoestisch)

Bedrijfstemperatuur: -15 °C tot +45 °C

Beschermingssoort: IP 54

Indicatie: 0,85 Un

Overspanningcategorie: CAT IV 300 V / CAT III 600 V / CAT II 690 V

**Leveringsomvang: Batterijen (2 x type AAA)**

**Zie voor reservebatterijen art.nr. 4000 901 810**

| Nominaal spanningsbereik | Art.nr.      | EUR   | CS   |
|--------------------------|--------------|-------|------|
| 12-690 V AC/DC           | 4000 828 074 | 28,95 | WR02 |



IP65

## Spanning-/doorgangstester Profi III LCD

Tweepolig · Automatische testbereikselectie · Weergave van spanning, ook zonder batterij · Opsporen van eenpolige fase · Tweepolige draaiveldtest · Weerstandsmeting van 10-199,9 kΩ · Doorgangsmeting met akoestisch signaal 0-10 kΩ · Spanningsbereik 3-1.000 V AC / 4-1.400 V DC · Frequentie 0-500 Hz · FI/RCD-test (30 mA) met behulp van twee toetsen · Afschroefbare 4 mm testpuntadapter en GS 38 testopzetelement · Data-hold (bij spanning en weerstand) · Optimale enkelhandgebediening (geaard contact + CEE-stopcontacten) · Optisch en vibrerend signaal bij levensbedreigende spanning vanaf 35 V · Zaklampfunctie · Automatische achtergrondverlichting · Overspanningcategorie: CAT IV 1.000 V

### Meetbereik:

Wisselspanning: 3-1.000 V AC (T-RMS/RMS)

Gelijkspanning: 4-1.400 V DC

**Levering inclusief batterijen (2 x type AAA), voor reservebatterijen zie art.nr. 4000 901 770**

| Nominaal spanningsbereik [V DC] | Art.nr.      | EUR   | CS   |
|---------------------------------|--------------|-------|------|
| 3-1.000 V AC/4-1.400            | 4000 828 929 | 99,95 | WR02 |





### Stroommeetadapter TV 435

Verschilstroombetmeting · Lekstroombetmeting · 1-voudige en 10-voudige stroombetmeting AC/DC · Spanningsbetmeting · Stroomopname tot max. 16 A mogelijk · CAT III 300 V

| Toepassing                               | Art.nr.      | EUR   | CS   |
|--|--------------|-------|------|
| Laststroom-/verschil-/lekstroombetmeting | 4000 828 078 | 42,95 | WR02 |

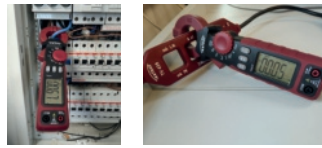

### Lekstroomtang TV 217

LC-display · Spanningsbereik 0 tot 600 V AC/DC (TRMS bij AC) · Stroombereik tot 150 A AC · Min-/max. functie · Meting van weerstand · Diodetest · Capaciteits-, temperatuurmeting, doorgangstest · Handmatige meetbereiksschuif CAT III 600 V · Tangopening: 27 mm ·

**Leveringsomvang: Paraattas, gebruiksaanwijzing en batterijen (2 x type AAA)**

Zie voor reservebatterijen artikelnr. 4000 901 810

| L x B x H [mm] | Meetmethode          | Art.nr.      | EUR    | CS   |
|----------------|----------------------|--------------|--------|------|
| 213 x 62 x 38  | Indirect (inductief) | 4000 828 077 | 369,00 | WR02 |



### Doorgangstester TB 20 Plus

Detecteert wisselspanning door de isolatie heen dankzij de contactloze spanningsensor · Ingebouwd stroomalarm waarschuwt voor levensbedreigende spanning · Maakt het mogelijk om de eenpolige fase te zoeken · Zaklampfunctie

Doorgangsbetmeting: Optisch 0-20 Ω / akoestisch 0-250 Ω · Testspanning: 4,5 V · Teststroom: ca. 10 mA / akoestisch ca. 2 mA · Externe spanningsbeveiliging: Tot 300 V · Meetcategorie CAT II 300 V

**Leveringsomvang: Doorgangstester, twee meetleidingen, batterijen (3 X 1,5 V mignon / AA / LR 6)**

Zie voor reservebatterijen art.nr. 4000 901 811

| Nominaal spanningsbereik [V] | Art.nr.      | EUR   | CS   |
|------------------------------|--------------|-------|------|
| Tot 300                      | 4000 828 942 | 30,95 | WR02 |



### Ampèremetertang TV 218

3¼-cijferig LCD-display (4.000 punten) · Meetbereik: Gelijk- en wisselstroom 10 mA-200 A (twee meetbereiken 40 A en 200 A) · Data hold-functie · Aftastfrequentie: 3 keer per seconde · Exacte meetresultaten door resetten met toets (zero) · Overspanningscategorie: CAT III 300 V

**Levering incl. batterijen (2 x 1,5 V LR44) en paraattas, reservebatterijen zie art.nr. 4000 901 744**

| Tangopening [mm] | 21                  |
|------------------|---------------------|
| Meetmethode      | TRUE RMS            |
| L x B x H [mm]   | 155 x 50 x 25       |
| <b>Art.nr.</b>   | <b>4000 828 932</b> |
| <b>EUR</b>       | <b>119,00</b>       |
| CS               | WR02                |



### Digitale multimeter Testboy 313

Gelijk- en wisselspanning tot 600 V · Gelijk- en wisselstroom tot 10 A · Toepassingsfouten uitgesloten door automatische meetbereikbeveiliging · Doorgangstest · Diodetest · Weerstand tot 20 MOhm · Capaciteit tot 20 µF · Temperatuurmeting -20 tot +1.000 °C via temperatuursensor · Frequentie 0-20 kHz · Data-hold functie · Achtergrondverlichting · Overspanningscategorie: CAT III 600 V

#### Meetbereik:

Wisselspanning: 0-600 V  
Gelijkspanning 0-600 V  
Wisselstroom 0-10 A  
Gelijkstroom 0-10 A

**Levering incl. batterij (1 x type blokbatterij), 2 meetleidingen, 1 temperatuursensor en 1 opbergtas, reservebatterij zie art.nr. 4000 901 814**

| Meetmethode | Art.nr.      | EUR   | CS   |
|-------------|--------------|-------|------|
| RMS         | 4000 828 931 | 64,95 | WR02 |



### Ampèremetertang TV 216N

LCD-display met 4 posities · Minimum- of maximumwaardemeting · Weerstand tot 60 MOhm · Frequentiebereik 10 Hz tot 1 kHz · Capaciteitsbetmeting · Akoestische doorgangsbetmeting · Diodetest · LED-zaklampfunctie · Overspanningscategorie: CAT III 600 V

#### Meetbereik:

Wissel-/gelijkstroom: 10 mA-600 A  
Wissel-/gelijkspanning: 1 mV-600 V

**Levering incl. batterijen (3 x type AAA), 1 meetleiding en paraattas, zie voor reservebatterijen art.nr. 4000 901 810**

| Tangopening [mm] | 26                  |
|------------------|---------------------|
| Meetmethode      | TRUE RMS            |
| L x B x H [mm]   | 220 x 75 x 35       |
| <b>Art.nr.</b>   | <b>4000 828 933</b> |
| <b>EUR</b>       | <b>155,00</b>       |
| CS               | WR02                |





## Multimeter TV 465 pro

Volgens DIN VDE 0701-0702 · Netonafhankelijke multimeter voor de controle van verplaatbare apparaten volgens DIN VDE 0701 - 0702



Groot LCD-display met achtergrondverlichting en geïntegreerde goed-/slecht-weergave · Volgens VDE voorgeprogrammeerde of zelf gedefinieerde testprocedures · Vooraf ingestelde grenswaarden volgens VDE-norm · VDE voorgeprogrammeerde of zelf gedefinieerde testprocessen van de apparaatklassen I, II, III · Geïntegreerde compensatiemodule · Automatische meetbereikseuze · Menugestuurde hulpfunctie · Geïntegreerd laadapparaat · Sneltest mogelijk

Aardweerstand 0-1.999 Ω (teststroom 200 mA)  
Isolatiweerstand 199,9 Ω (teststroom 0,00 mA - 200 mA)  
Meetspanning: 0-300 V  
Polariteitstest: Testspanning <50 V AC  
Overspanningscategorie: CAT II 300 V  
Beschermingsklasse I  
Interfaces: RS-232 en USB  
Accu capaciteit voldoende voor tot 2.600 tests

**Leveringsomvang:** Compleet met geheugenuitbreiding, omvangrijke software voor het beheer van klantendatabases, USB-interfacekabel, gebruiksaanwijzing, netadapter, 6 accu's, paraattas, testkabel met testsonde en krokodillem

| L x B x H [mm] | Art.nr.      | EUR    | CS   |
|----------------|--------------|--------|------|
| 235 x 140 x 80 | 4000 828 960 | 659,00 | WR02 |



## Ladenzuil-testadapter TV 900

Ter controle van in Europa genormde type-2 laadzuilen · De TV 900 neemt de communicatie met de laadzuil voor zijn rekening en simuleert een aangesloten elektrisch voertuig · Via de 4 mm banaanbus kan een installatietester of een multimeter (behoren niet tot de levering) worden aangesloten · De geïntegreerde LED's tonen of en hoeveel fasen zijn aangesloten · Op het gemonteerd geaard stopcontact kan naar keuze een van de drie fasen schakelen (daardoor kan elke fase afzonderlijk gecontroleerd worden)

### Verdere technische gegevens:

Ingangsspanning: 230 V / 400 V (1-fase / 3-fasen)

|  |                    |  |
|--|--------------------|--|
| Frequentie: 50 Hz<br>NC                            | Storingssimulatie: | CP-fout „E”<br>Communicatie-fout<br>PE-fout<br>(aardekabel is onderbroken) |
| Proximity Pilot (PP): 13 A                         |                    |  |
| Simulatie van de laadkabel:<br>20 A / 32 A / 63 A  |                    |  |
| Control Pilot (CP): A<br>(niet verbonden)          | Laadstekker        | Type 2   |
| Simulatie van de B<br>(verbonden, maar niet laden) | Fasenweergave:     | Ja (via 3 LED's L1/L2/L3)  |
| Voertuigtoestand C (laden zonder ventilatie)       | 4 mm banaan-bussen | Voor 3-fasen testapparaten: Ja   |
| D (laden met ventilatie)                           | BNC-bussen:        | Ja (voor het gebruik van een oscilloscoop)                                 |

### Leveringsomvang: Paraattas

Gedetailleerde gebruiksaanwijzing zie QR-code

| L x B x H [mm] | Art.nr.      | EUR    | CS   |
|----------------|--------------|--------|------|
| 215 x 120 x 60 | 4000 828 083 | 529,00 | WK64 |

## Leidingzoeker-set Testboy 26

Met LED-zaklampfunctie · Weergave akoestisch · Vereenvoudigt het opsporen van leidingen in een wand en in kabelgoten, evenals de indeling van leidingparen en aders · Traploze instelling van de geluidsstrekte · Maximale kabellengte 8.000 m (onbelast) · Opsporen van kabelbreuk · Alternierende of pulserende toon naar keuze

**Levering inclusief batterij (1 x type blokbatterij), 1 zender, 1 ontvanger, 1 adapterset (coax-, F-, en RJ11-adapter) en paraattas, voor reservebatterij zie art.nr. 4000 901 814**

| Weergave   | Art.nr.      | EUR    | CS   |
|------------|--------------|--------|------|
| Akoestisch | 4000 828 930 | 149,00 | WR02 |

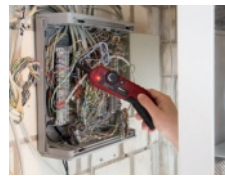

## Leidingzoeker-set 27 Analog

Analoog signaal · Vereenvoudigt het vinden van leidingen in de wand en in kabelgoten · Beschermd tegen externe spanning tot 400 V · Permanent of alternierend geluid selecteerbaar · Traploze instelling van de geluidsstrekte · Toewijzing van leidingparen en aders · Opsporen van kabelbreuk

**Leveringsomvang: Paraattas, adapterset met coax-, F- en RJ11-adapter, batterijen (5 x type AA)**

Zie voor reservebatterijen art.nr. 4000 901 811

| Weergave              | Art.nr.      | EUR    | CS   |
|-----------------------|--------------|--------|------|
| Optisch en akoestisch | 4000 828 075 | 185,00 | WR02 |



## Leidingzoeker-set 27 Digital

Digitaal signaal · Beschermd tegen externe spanning tot 400 V · Vinden van leidingen in de aarde, zoals geleidingskabel voor grasmaaier-robots · Vinden van kabels in de wand en in kabelgoten · Permanent of alternierend geluid selecteerbaar · Traploze instelling van de geluidsstrekte · Handige LED-indicatie · Toewijzing van leidingparen en aders · Opsporen van kabelbreuk

**Leveringsomvang: Paraattas, adapterset met coax-, F- en RJ11-adapter, grondpin, batterijen (5 x type AA)**

Zie voor reservebatterijen art.nr. 4000 901 811

| Weergave              | Art.nr.      | EUR    | CS   |
|-----------------------|--------------|--------|------|
| Optisch en akoestisch | 4000 828 076 | 185,00 | WR02 |



**Warmtebeeldcamera TV 293**

Infrarood-warmtebeeldcamera · Handig als een mobieltje en net zo eenvoudig te bedienen · Veelzijdig te gebruiken · Geïntegreerd geheugen met micro-USB interface · Temperatuurreolutie 0,07°C · Mogelijkheid tot digitaal overvloeien van een normale camera in stappen van 25 % tussen volledig infrarood beeld en puur visuele weergave · 5 kleurpaletten · Instelbaar op het te meten oppervlak · Variabele emissiecorrectie van 0,1 tot 1,0 (in 0,01 stappen) · Geïntegreerd flash-geheugen · Auto-Power-Off-functie · Geïntegreerde oplaadbare lithium-accu

**Toepassingen/inzetgebieden:**

- Aantonen van warmtebruggen
- Lokaliseren van verwarmingsbuizen (vloerverwarming)
- Vaststellen van lekkages bij waterverlies in het huishoudelijk leidingnet
- Aantonen van vochtplekken
- Procescontrole in de industrie
- Gebruik in het laag-, middel- en hoogspanningsbereik
- Aantonen van manco's in de afdichting en warmte-isolatie van Gebouwschillen
- Toename van de installatieveiligheid
- Preventieve brand- en explosiebescherming

**Leveringsomvang: Opbergtas, draaglus en laadapparaat**  
**Getailleerde gebruiksaanwijzing zie QR-code**

**Netwerkbedradingstester 29**

Controle van USB-kabels, coax-kabels, telefoon- en netwerkleidingen · LCD met achtergrondverlichting

**Leveringsomvang: Paraattas, adapter op 2 krokodilklampen, batterij (1 x 9 V E-blok)**

**Reservebatterij zie art.nr. 4000 901 814**

|                 |                |            |           |
|-----------------|----------------|------------|-----------|
| <b>Weergave</b> | <b>Art.nr.</b> | <b>EUR</b> | <b>CS</b> |
| LC-display      | 4000 828 080   | 57,95      | WR02      |

|                        |                                |
|------------------------|--------------------------------|
| <b>Display</b>         | <b>3,2" kleuren lc-display</b> |
| Resolutie              | 220 x 160 pixels               |
| Temperatuurbereik [°C] | -20 tot +300 °C                |
| <b>Art.nr.</b>         | <b>4000 828 082</b>            |
| <b>EUR</b>             | <b>395,00</b>                  |
| CS                     | WR02                           |



**Warmtebeeldcamera TV 292**

Meetbereik: -20 °C tot +300 °C · Resolutie: 60 x 60 pixels · Temperatuurreolutie: 0,15°C · Variabele emissiecorrectie van 0,1 tot 1,0 (in 0,01 stappen) · 6 kleurpaletten · Overvloeien van de visuele afbeelding met de infrarood beeld kan in stappen van 25 % tussen volledig infrarood beeld en puur visuele weergave worden ingesteld. · Auto-Power-Off-functie

**Toepassingen/inzetgebieden:**

- Aantonen van warmtebruggen
- Lokaliseren van verwarmingsbuizen (vloerverwarming)
- Vaststellen van lekkages bij waterverlies in het huishoudelijk leidingnet
- Aantonen van vochtplekken
- Procescontrole in de industrie
- Preventieve brand- en explosiebescherming

**Leveringsomvang: Paraattas, SD-kaart, batterijen (4 x type AA)**  
**Zie voor reservebatterijen art.nr. 4000 901 811**



Schakelkast

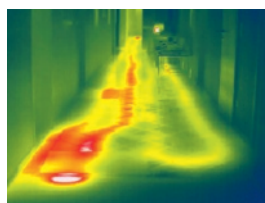

Vloerverwarming

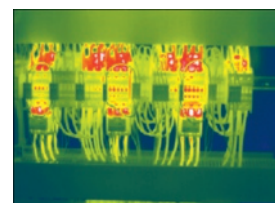

|                        |                            |
|------------------------|----------------------------|
| <b>Display</b>         | <b>2,4" kleurendisplay</b> |
| Resolutie              | 60 x 60 pixels             |
| Temperatuurbereik [°C] | -20 tot +300 °C            |
| <b>Art.nr.</b>         | <b>4000 828 081</b>        |
| <b>EUR</b>             | <b>339,00</b>              |
| CS                     | WR02                       |

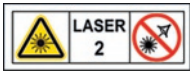

## Infraroodthermometer IR 100

Inschakelbare laserpunt · Meercijferige weergave · Inschakelbare displayverlichting · Data-Hold-functie · Automatische uitschakeling  
**Leveringsomvang:** Infraroodthermometer, batterij  
**Reservebatterij zie art.nr. 4000 901 814**

|                        |                       |
|------------------------|-----------------------|
| <b>Meetbereik [°C]</b> | <b>- 40 tot 580</b>   |
| Nauwkeurigheid [°C]    | ±2/±3                 |
| Werktemperatuur [°C]   | 0 tot 40 °C           |
| Meetverhouding         | 12:1                  |
| Emissiegraad           | 0,95 (vast ingesteld) |
| Laserklasse            | 2                     |
| Batterijen             | 1 x 9 V-E-blok        |
| <b>Art.nr.</b>         | <b>4000 828 941</b>   |
| <b>EUR</b>             | <b>34,95</b>          |
| CS                     | PX05                  |



## Infraroodthermometer TV 325

Meercijferige weergave · Verlicht display · Inschakelbare laserpunt · Min/max geheugen · Alarmfunctie · Zaklampfunctie · Duurmeting met bepaling van de gemiddelde waarde · Auto-Power-Off-functie · Instelbare emissiegraad  
**Leveringsomvang:** Infraroodthermometer, K-type-sensor (-50 tot 200°C), opbergtas, batterijen  
**Reservebatterijen zie art.nr. 4000 901 810**

|                        |   |
|------------------------|---|
| <b>Meetbereik [°C]</b> | <b>- 60 tot 500</b>   |
| Nauwkeurigheid         | Infrarood: ±2 °C of ± 2 %, van de grotere waarde geldt / (Details zie gebruiksaanwijzing) |
| Werktemperatuur [°C]   | 0-50  |
| Meetverhouding         | 12:1  |
| Laserklasse            | 2   |
| Batterijen             | 2 x type AAA  |
| <b>Art.nr.</b>         | <b>4000 828 935</b>   |
| <b>EUR</b>             | <b>119,00</b>   |
| CS                     | WR02  |

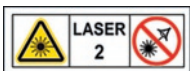

## Infraroodthermometer TV 323

Inschakelbare laserpunt · Meercijferige weergave · Inschakelbare displayverlichting · Data-Hold-functie · Min./max.-waardeweergave · Automatische uitschakeling  
**Leveringsomvang:** Infraroodthermometer, batterijen  
**Reservebatterijen zie art.nr. 4000 901 810**

|                        |                     |
|------------------------|---------------------|
| <b>Meetbereik [°C]</b> | <b>- 50 tot 550</b> |
| Nauwkeurigheid         | ±2 °C               |
| Werktemperatuur [°C]   | 0 tot 50 °C         |
| Meetverhouding         | 12:1                |
| Laserklasse            | 2                   |
| Batterijen             | 2 x type AAA        |
| <b>Art.nr.</b>         | <b>4000 828 934</b> |
| <b>EUR</b>             | <b>59,95</b>        |
| CS                     | WR02                |

## Wandscanner TV 700

Detecteert ferro- en non-ferrometalen, hout of spanningvoerende leidingen · Weergave akoestisch en optisch via LCD, met achtergrondverlichting en verkeerslichtweergave  
**Leveringsomvang:** Wandscanner, paraattas, batterij  
**Reservebatterij zie art.nr. 4000 901 814**

|                         |  |
|-------------------------|--|
| <b>Scandiepte [mm]</b>  | <b>Ferrometalen: 80 / Non-ferrometalen: 60 / Spanningvoerende leidingen: 50 / Hout: 22</b> |
| Automatische kalibratie | Ja   |
| Auto-power-off          | Ja   |
| H x B x D [mm]          | 145 x 68 x 25  |
| <b>Art.nr.</b>          | <b>4000 873 603</b>  |
| <b>EUR</b>              | <b>75,95</b>   |
| CS                      | WR02   |





### Tangen-set

Gepolijste kop · Met meercomponenten-mantels

Inhoud:

- 1 st. vlakrondbektang 200 mm, recht (art.nr. 4000 810 345)
- 1 st. zijsnijtang 160 mm (art.nr. 4000 810 259)
- 1 st. combinatietang 180 mm (art.nr. 4000 810 287)

Levering in een hoogwaardige kunststof koffer

| Inhoud  | Art.nr.      | EUR   | CS   |
|---------|--------------|-------|------|
| 3-delig | 4000 811 254 | 43,95 | PX26 |



### Tangen-set

Tang verchromd · Met meercomponenten-mantels

(waterpomptang met dompelcoating)

Inhoud:

- 1 st. zijsnijtang 160 mm (art.nr. 4000 810 119)
- 1 st. radiotang 160 mm (art.nr. 4000 810 309)
- 1 st. combinatietang 180 mm (art.nr. 4000 810 203)
- 1 st. waterpomptang 240 mm, doorgestoken scharnier

Levering in een hoogwaardige kunststof koffer

| Inhoud  | Art.nr.      | EUR   | CS   |
|---------|--------------|-------|------|
| 4-delig | 4000 810 814 | 61,95 | PX26 |



### Tangen-set

Tang verchromd · Met meercomponenten-mantels

Inhoud:

- 1 st. radio-/telefoontang 200 mm, recht (art.nr. 4000 810 341)
- 1 st. radio-/telefoontang 200 mm, gebogen (art.nr. 4000 810 365)
- 1 st. zijsnijtang 160 mm, voor pianodraad (art.nr. 4000 810 119)
- 1 st. kracht-zijsnijtang 180 mm (art.nr. 4000 810 133)
- 1 st. kracht-combinatietang 200 mm (art.nr. 4000 811 099)
- 1 st. waterpomptang 240 mm, doorgestoken scharnier (art.nr. 4000 810 671)

Levering in een hoogwaardige kunststof koffer

| Inhoud  | Art.nr.      | EUR   | CS   |
|---------|--------------|-------|------|
| 6-delig | 4000 810 095 | 87,95 | PX26 |



### Tangen/gereedschap-set

Gecombineerde tangen-/schroevendraaier-set · Uitgerust met hoogwaardige gereedschappen · Tang met meercomponenten-mantels · Schroevendraaier met meercomponenten-krachtheft

Inhoud:

- 1 st. zijsnijtang 160 mm (art.nr. 4000 810 119)
- 1 st. combinatietang 180 mm (art.nr. 4000 810 203)
- 1 st. telefoontang 200 mm, recht (art.nr. 4000 810 341)
- 1 st. schroevendraaier voor **sleufschroeven** 4,5 x 125 mm (art.nr. 4000 827 204)
- 1 st. schroevendraaier voor **sleufschroeven** 5,5 x 125 mm (art.nr. 4000 827 205)
- 1 st. schroevendraaier voor schroeven met **kruiskop (PH)** mt. 2 (art.nr. 4000 827 452)
- 1 fasetester 150 mm

Levering in een hoogwaardige kunststof koffer

| Inhoud  | Art.nr.      | EUR   | CS   |
|---------|--------------|-------|------|
| 7-delig | 4000 810 026 | 50,95 | PX26 |



### Tangen-set

VDE-geïsoleerd tot 1.000 V · Geproduceerd vlg. DIN EN/ IEC 60900, per stuk getest · Tang verchromd · Met meercomponenten-mantels

Inhoud:

- 1 radio-/telefoontang 200 mm, recht (art.nr. 4000 810 359)
- 1 st. zijsnijtang 160 mm (art.nr. 4000 810 158)
- 1 st. combinatietang 180 mm (art.nr. 4000 810 241)

Levering in een hoogwaardige kunststof koffer

| Inhoud  | Art.nr.      | EUR   | CS   |
|---------|--------------|-------|------|
| 3-delig | 4000 810 096 | 45,95 | PX26 |



**Tangen-set**  
**VDE-geïsoleerd tot 1.000 V** · Geproduceerd vlg.  
 DIN EN/IEC 60900, per stuk getest · **Tang verchromd** ·  
**Met meercomponenten-mantels**

**Inhoud:**  
 1 radio-/telefoontang 160 mm, recht (art.nr. 4000 810 328)  
 1 st. ooievaarsbektang 160 mm, gebogen (art.nr. 4000 810 873)  
 1 st. zijsnijtang 160 mm (art.nr. 4000 810 158)  
 1 st. draadstriptang 160 mm (art.nr. 4000 810 418)  
 1 st. combinatietang 180 mm (art.nr. 4000 810 241)

**Levering in een hoogwaardige kunststof koffer**

| Inhoud  | Art.nr.      | EUR   | CS   |
|---------|--------------|-------|------|
| 5-delig | 4000 810 887 | 79,95 | PX26 |



**Tangen/gereedschap-set**  
**VDE-geïsoleerd tot 1.000 V** · Geproduceerd vlg. DIN EN/  
 IEC 60900, per stuk getest · Uitgerust met hoogwaardige  
 gereedschappen · **Tang met meercomponenten-mantels** ·  
**Schroevendraaier met meercomponenten-kracht**

**Inhoud:**  
 1 st. zijsnijtang 160 mm VDE-geïsoleerd (art.nr. 4000 810 158)  
 1 st. combinatietang 180 mm (art.nr. 4000 810 241)  
 1 st. telefoontang 200 mm, recht (art.nr. 4000 810 359)  
 1 st. schroevendraaier voor **sleufschroeven** 4 x 100 mm (art.nr.  
 4000 828 516)  
 1 st. schroevendraaier voor **sleufschroeven** 5,5 x 125 mm (art.nr.  
 4000 828 517)  
 1 st. schroevendraaier voor schroeven met **kruiskop (PH)** mt. 2 (art.nr.  
 4000 828 572)  
 1 fasetester 150 mm

**Levering in een hoogwaardige kunststof koffer**

| Inhoud  | Art.nr.      | EUR   | CS   |
|---------|--------------|-------|------|
| 7-delig | 4000 810 027 | 60,95 | PX26 |



**Tangen-set Minis**  
**Grepen met kunststof mantel** ·  
 Gereedschapstas van duurzaam polyester-  
 weefsel · Met klittenbandsluiting en gordellus  
 bestaande uit:

Kracht-zijnsnijtang 1 x art.nr. 4000 810 135  
 Waterpomptang 1 x art.nr. 4000 810 697

| B x D x H [mm] | Inhoud  | Art.nr.      | EUR   | CS   |
|----------------|---------|--------------|-------|------|
| 70 x 50 x 170  | 2-delig | 4000 795 168 | 50,95 | WX18 |



**Tangen-set Minis**  
 Gereedschapstas van duurzaam polyester-  
 weefsel · Met klittenbandsluiting en  
 gordellus bestaande uit:

Puntcombinatietang **met meercomponenten-mantels**,  
 1 x art.nr. 4000 795 355  
 Waterpomptang **met kunststof mantel**, 1 X art.nr. 4000 810 697

| B x D x H [mm] | Inhoud  | Art.nr.      | EUR   | CS   |
|----------------|---------|--------------|-------|------|
| 70 x 50 x 170  | 2-delig | 8000 554 043 | 52,95 | WX18 |



**Tangen-set Minis**  
 Gereedschapstas van duurzaam polyester-  
 weefsel · Met klittenbandsluiting en  
 gordellus

Bestaande uit:

Sleuteltang 1 x art.nr. 8000 883 021  
 Waterpomptang 1 x art.nr. 4000 811 172

| B x D x H [mm] | Inhoud  | Art.nr.      | EUR   | CS   |
|----------------|---------|--------------|-------|------|
| 60 x 60 x 45   | 2-delig | 8000 883 016 | 72,95 | WX18 |



**Tangen-set Minis**  
**Grepen met kunststof mantel** · Gereedschapstas van duurzaam  
 polyester-weefsel · Met klittenbandsluiting en gordellus

Bestaande uit:

Sleuteltang 1 x art.nr. 4000 810 662  
 Waterpomptang 1 x art.nr. 4000 795 021

| B x D x H [mm] | Inhoud  | Art.nr.      | EUR   | CS   |
|----------------|---------|--------------|-------|------|
| 70 x 50 x 170  | 2-delig | 4000 795 122 | 76,95 | WX18 |





**Tangen-set Bestseller-Paket**  
**Grepen met kunststof mantel en met**  
**meercomponenten-mantels** · Tangen met gepolijste koppen · In kunststof-diepgetrokken deel met transparant deksel

Bestaande uit:

- Combinatietang 1 x art.nr. 4000 810 209
- Zijsnijtang 1 x art.nr. 4000 810 126
- Waterpomptang 1 x art.nr. 4000 810 674

| B x D x H [mm] | Inhoud  | Art.nr.      | EUR   | CS   |
|----------------|---------|--------------|-------|------|
| 170 x 40 x 370 | 3-delig | 4000 795 119 | 61,95 | WX18 |



**Tangen-set Kraft-Paket**  
 In kunststof-diepgetrokken deel met transparant deksel

**Tangen met gepolijste koppen · Grepen met kunststof mantel**

Bestaande uit:

- Kracht-combinatietang 1 x art.nr. 4000 810 221
- Kracht-zijsnijtang 1 x art.nr. 4000 810 135
- Waterpomptang 1 x art.nr. 4000 810 674

| B x D x H [mm] | Inhoud  | Art.nr.      | EUR   | CS   |
|----------------|---------|--------------|-------|------|
| 170 x 40 x 370 | 3-delig | 4000 794 414 | 62,95 | WX18 |

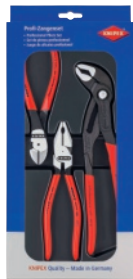

**Tangen-set Kompakt-Box**

Geproduceerd vlg. DIN EN/IEC 60900, per stuk getest · In een kunststof koffer

**Met meercomponenten-mantels**

Bestaande uit:

- Combinatietang 1 x art.nr. 4000 810 236
- Draadstriptang 1 x art.nr. 4000 810 415
- Ooievaarsbektang 1 x art.nr. 4000 810 355
- Zijsnijtang 1 x art.nr. 4000 810 155

| B x D x H [mm] | Inhoud  | Art.nr.      | EUR    | CS   |
|----------------|---------|--------------|--------|------|
| 327 x 275 x 65 | 4-delig | 4000 794 418 | 129,00 | WX18 |



**Tangen-set Montage-Paket**  
 In kunststof-diepgetrokken deel met transparant deksel

**Met meercomponenten-mantels**

Bestaande uit:

- Combinatietang 1 x art.nr. 4000 810 209
- Ooievaarsbektang 1 x art.nr. 4000 810 346
- Zijsnijtang 1 x art.nr. 4000 810 126

| B x D x H [mm] | Inhoud  | Art.nr.      | EUR   | CS   |
|----------------|---------|--------------|-------|------|
| 170 x 40 x 370 | 3-delig | 4000 794 415 | 59,95 | WX18 |



**Tangen-set Elektro-Paket**  
**VDE-geïsoleerd tot 1.000 V** · Vanadium-elektrostaal · Oliegehard · Geproduceerd cf. IEC / EN 60900, per stuk getest bij 10.000 V in een waterbad · Snijkanten inductief gehard

**Tangen verchromd · Met meercomponenten-mantels**

Bestaande uit:

- Combinatietang 1 x art.nr. 4000 810 236 (speciaal gereedschapsstaal)
- Vlakrondbektang 1 x art.nr. 4000 810 355 (vanadium-elektrostaal)
- Zijsnijtang 1 x art.nr. 4000 810 155 (vanadium-elektrostaal)

| B x D x H [mm] | Inhoud  | Art.nr.      | EUR   | CS   |
|----------------|---------|--------------|-------|------|
| 170 x 40 x 370 | 3-delig | 4000 794 416 | 81,95 | WX18 |



**Tangen/gereedschap-set**

Geproduceerd vlg. DIN EN/IEC 60900, per stuk getest · In een kunststof koffer

**Grepen met kunststof mantel en met meercomponenten-mantels**

Bestaande uit:

- Combinatietang 1 x art.nr. 4000 810 236
- Ooievaarsbektang 1 x art.nr. 4000 810 355
- Zijsnijtang 1 x art.nr. 4000 810 155
- Waterpomptang 1 x art.nr. 4000 794 293
- Schroevendraaier sleuf 1 x Wera 0,4 x 2,5 x 80 mm
- Schroevendraaier sleuf 1 x Wera 0,8 x 4,0 x 100 mm
- Schroevendraaier PH 1 x Wera 1 x 80 mm

| Inhoud  | Art.nr.      | EUR    | CS   |
|---------|--------------|--------|------|
| 7-delig | 4000 794 426 | 149,00 | WX18 |

## Gasbeton/Ytong kalkzandsteen



**Klinker**  
Metselwerk



**Steen**



### Snijkanten met klein facet

zijn afhankelijk van uitvoering geschikt voor alle draadklassen behalve pianodraad.



### Snijkanten met facet

zijn afhankelijk van de tanguitvoering geschikt voor alle draadklassen.



**Middensnijtang**



**zachte draad mm**



**middelharde draad mm**



**harde draad mm**



**pianodraad mm**



**CU- + Al-meeraderige kabel mm**

enkeldraads en meerdraads



**Staalkabel mm**



### Nijptang

**Duits model** · Voor het zwaarste werk · Hoge slijtvastheid en uitgebalanceerde gewichtsverdeling · Snijkanten extra gehard, hardheid snijrand ca. 58 HRC · Speciale gereedschapsset, oliegehard en getemperd

**Tang zwart gelakt · Gepolijste kop**



### Nijptang

**Duits model** · Voor het zwaarste werk · Populair bij ambachtslieden vanwege de precieze verwerking · Hoge slijtvastheid en uitgebalanceerde gewichtsverdeling · Snijkanten extra gehard, hardheid snijrand ca. 60 HRC · Speciaal gereedschapsstaal, gesmeed, oliegehard

**Tang zwart gefosfateerd · Gepolijste kop**

| Totale lengte [mm] | Art.nr.      | EUR   | Art.nr.      | EUR   |
|--------------------|--------------|-------|--------------|-------|
| 160                | 4000 810 310 | 8,95  | 4000 810 031 | 12,75 |
| 180                | 4000 810 311 | 9,25  | 4000 810 032 | 13,25 |
| 200                | 4000 810 312 | 9,75  | -            | -     |
| 210                | -            | -     | 4000 810 033 | 13,95 |
| 220                | 4000 810 313 | 11,25 | -            | -     |
| 225                | -            | -     | 4000 810 034 | 15,95 |
| 250                | 4000 810 314 | 13,75 | 4000 810 035 | 18,95 |
|                    |              | PX26  |              | WX18  |



### Nijptang

**Duits model** · Voor het zwaarste werk · Populair bij ambachtslieden vanwege de precieze verwerking · Hoge slijtvastheid en uitgebalanceerde gewichtsverdeling · Snijkanten extra gehard, hardheid snijrand ca. 60 HRC · Speciaal gereedschapsstaal · Gesmeed, oliegehard

**Tang zwart gefosfateerd · Gepolijste kop · Grepen met kunststof mantel**

| Totale lengte [mm] | Art.nr.      | EUR   | CS   |
|--------------------|--------------|-------|------|
| 160                | 4000 794 175 | 13,25 | WX18 |
| 180                | 4000 794 177 | 13,95 | WX18 |
| 210                | 4000 794 179 | 14,50 | WX18 |
| 225                | 4000 794 181 | 16,75 | WX18 |
| 250                | 4000 794 183 | 19,95 | WX18 |

### Hoef tang

**(Carrosserie-slooptang)** · Voor demontagewerk in de carrosseriebouw · Snijkanten extra gehard, hardheid snijrand ca. 59 HRC · Speciaal gereedschapsstaal, gesmeed, in meerdere stappen oliegehard

**Tang zwart gefosfateerd · Gepolijste kop**

| Totale lengte [mm] | Art.nr.      | EUR   | CS   |
|--------------------|--------------|-------|------|
| 300                | 4000 810 040 | 44,95 | WX18 |



### Wapeningsvlechtang

**(Hoef- of vlechtang)** · Voor het verdraaien en snijden van binddraad van de rol in één werkstap · Snijkanten extra gehard, hardheid snijrand ca. 61 HRC · Speciale gereedschapsset, oliegehard en getemperd

Tang zwart gelakt · Gepolijste kop

| Lengte [mm] | ●        | ○        | Art.nr.      | EUR   |
|-------------|----------|----------|--------------|-------|
| 200         | -        | -        | -            | -     |
| 220         | Max. 1,8 | Max. 3,2 | 4000 810 052 | 9,50  |
| 250         | Max. 2   | Max. 3,5 | 4000 810 053 | 10,50 |
| 280         | Max. 2,2 | Max. 3,5 | 4000 810 054 | 11,25 |
| 300         | Max. 2,4 | Max. 3,5 | 4000 810 074 | 13,50 |

PX26



### Wapeningsvlechtang

**(Hoef- of vlechtang)** · Voor het verdraaien en snijden van binddraad van de rol in één werkstap · Snijkanten extra gehard, hardheid snijrand ca. 61 HRC · Speciaal gereedschapsstaal in extrakwaliteit, gesmeed, in meerdere stappen oliegehard

Tang zwart gefosfateerd · Gepolijste kop

| ●        | ○        | Art.nr.      | EUR   |
|----------|----------|--------------|-------|
| Max. 1,4 | Max. 1,8 | 4000 810 055 | 12,75 |
| Max. 1,6 | Max. 2,4 | 4000 795 161 | 12,95 |
| Max. 1,6 | Max. 2,4 | 4000 795 162 | 14,25 |
| Max. 1,8 | Max. 2,8 | 4000 795 163 | 15,50 |
| Max. 1,8 | Max. 3,1 | 4000 810 059 | 18,50 |

WX18

### Wapeningsvlechtang

**(Hoef- of vlechtang)** · Voor het verdraaien en snijden van binddraad van de rol in één werkstap · Snijkanten extra gehard, hardheid snijrand ca. 61 HRC · Speciaal gereedschapsstaal in extrakwaliteit, gesmeed, in meerdere stappen oliegehard

Tang glanzend verzinkt

| Lengte [mm] | ○        | ●        | Art.nr.      | EUR   | CS   |
|-------------|----------|----------|--------------|-------|------|
| 220         | Max. 2,4 | Max. 1,6 | 8000 554 095 | 14,95 | WX18 |
| 250         | Max. 2,4 | Max. 1,6 | 8000 554 096 | 16,25 | WX18 |
| 280         | Max. 2,8 | Max. 1,8 | 8000 554 097 | 17,75 | WX18 |



### Kracht-moniertang

**25 % krachtbesparing** ten opzichte van conventionele, even grote moniertangen · Slanke vorm voor het binden diepliggend ijzer · Voor het draaien en knippen van de draad in één handeling · Snijkanten extra gehard, hardheid snijrand ca. 61 HRC · Speciaal gereedschapsstaal, gesmeed, oliegehard

Tang zwart gelakt · Gepolijste kop

| Lengte [mm] | ●      | ○        | Art.nr.      | EUR   |
|-------------|--------|----------|--------------|-------|
| 300         | Max. 2 | Max. 3,8 | 4000 810 886 | 16,25 |

PX26



### Kracht-moniertang

**25 % krachtbesparing** ten opzichte van conventionele, even grote moniertangen · Slanke vorm voor het binden diepliggend ijzer · Voor het draaien en knippen van de draad in één handeling · Snijkanten extra gehard, hardheid snijrand ca. 61 HRC · Speciaal gereedschapsstaal in extrakwaliteit, gesmeed, in meerdere stappen oliegehard

Tang zwart gefosfateerd · Gepolijste kop

| ●      | ○        | Art.nr.      | EUR   |
|--------|----------|--------------|-------|
| Max. 2 | Max. 3,8 | 4000 810 066 | 23,95 |

WX18

### Kracht-moniertang

**25 % krachtbesparing** ten opzichte van conventionele, even grote moniertangen · Slanke vorm voor het binden diepliggend ijzer · Voor het draaien en knippen van de draad in één handeling · Snijkanten extra gehard, hardheid snijrand ca. 61 HRC · Speciaal gereedschapsstaal in extrakwaliteit, gesmeed, in meerdere stappen oliegehard

Tang zwart gefosfateerd · Gepolijste kop

| Lengte [mm] | ○        | ●        | Art.nr.      | EUR   | CS   |
|-------------|----------|----------|--------------|-------|------|
| 250         | Max. 3,3 | Max. 1,8 | 4000 795 088 | 19,75 | WX18 |
| 300         | Max. 3,8 | Max. 2   | 4000 795 017 | 24,95 | WX18 |





**Kracht-moniertang**

**25 % krachtbesparing** ten opzichte van conventionele, even grote moniertangen · Slanke vorm voor het binden diepliggend ijzer · Speciale gereedschapsset, oliegehard en getemperd

**Tang glanzend verzinkt**



**Kracht-moniertang**

**25 % krachtbesparing** ten opzichte van conventionele, even grote moniertangen · Slanke vorm voor het binden diepliggend ijzer · Voor het draaien en knippen van de draad in één handeling · Snijkanten extra gehard, hardheid snijrand ca. 61 HRC · Speciaal gereedschapsstaal in extrakwaliteit, gesmeed, in meerdere stappen oliegehard

**Tang glanzend verzinkt**

| Lengte [mm] | ●      | ○        | Art.nr.      | EUR           |
|-------------|--------|----------|--------------|---------------|
| 250         | -      | -        | -            | -             |
| 300         | Max. 2 | Max. 3,8 | 4000 810 076 | 18,75<br>PX26 |

| Lengte [mm] | ●        | ○        | Art.nr.      | EUR           |
|-------------|----------|----------|--------------|---------------|
| 250         | Max. 1,8 | Max. 3,3 | 4000 810 068 | 21,95         |
| 300         | Max. 2   | Max. 3,8 | 4000 810 065 | 25,95<br>WX18 |

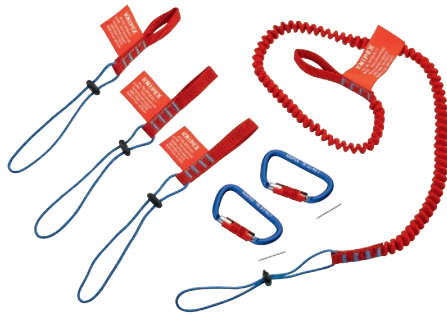

**Beveiligingssysteem-set**

Maakt een betrouwbare bescherming tegen vallen mogelijk en kan zware verwondingen, materiële schade of het verlies van het gereedschap voorkomen · Geschikt voor alle KNIPEX-tangen met bevestigings oog

**Inhoud:**

- 3 adapterlussen
- 2 karabijnhaak
- 1 vangkabel

| Art.nr.      | EUR   | CS   |
|--------------|-------|------|
| 4000 810 331 | 51,95 | WX18 |



**Materiaalkarabijn**

Karabijnhaak met schroefzekering · Voor het verbinden van adapterlussen en vangkabels of voor het bevestigen ervan aan een vast punt

**Inhoud:** 2 karabijnhaken

| Lengte [mm] | Art.nr.      | EUR   | CS   |
|-------------|--------------|-------|------|
| 81          | 4000 810 334 | 24,95 | WX18 |

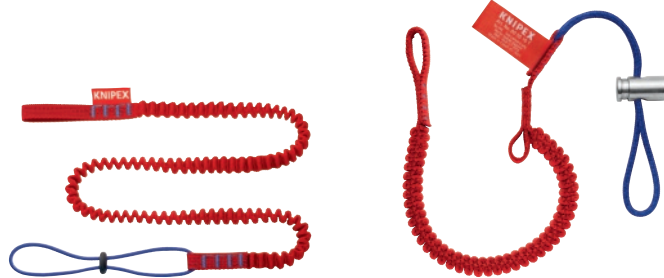

4000 810 332

4000 811 184

**Vangkabel**

Bescherm het gereedschap betrouwbaar tegen vallen · Geschikt voor alle KNIPEX-tangen met bevestigings oog

**Art.nr. 4000 811 184**

Voor gereedschappen tot 6 kg · Extrasterke vangkabel met flexibele verbinding · Ook accu-gereedschappen

| Inhoud  | Max. belasting [kg] | Art.nr.      | EUR   | CS   |
|---------|---------------------|--------------|-------|------|
| 1 stuks | 1,5                 | 4000 810 332 | 15,95 | WX18 |
| 1 stuks | 6                   | 4000 811 184 | 35,95 | WX18 |



**Combinatietang**

Gripzones voor vlak en rond materiaal · Lange snijkanten voor dickere kabels · Snijkanten bovendien inductief gehard, hardheid snijrand ca. 60 HRC · Speciaal gereedschapsstaal, gesmeed, oliegehard en getemperd

**Gepolijste kop**

| Lengte [mm]             | ⌀        | ⊙        | ⊕ | Art.nr.      | EUR   |
|-------------------------|----------|----------|---|--------------|-------|
| <b>Kunststof mantel</b> |          |          |   |              |       |
| 140                     | -        | -        | - | -            | -     |
| 160                     | Max. 2,5 | Max. 1,8 | - | 4000 810 195 | 7,75  |
| 180                     | Max. 2,8 | Max. 2,5 | - | 4000 810 196 | 8,25  |
| 200                     | Max. 3   | Max. 2,8 | - | 4000 810 217 | 11,25 |

PX26



**Combinatietang**

Gripzones voor vlak en rond materiaal · Lange snijkanten voor dickere kabels · Snijkanten bovendien inductief gehard, hardheid snijrand ca. 60 HRC · Speciaal gereedschapsstaal, gesmeed, in meerdere stappen oliegehard

**Tang zwart gefosfateerd · Gepolijste kop**

| Lengte [mm] | ⌀        | ⊙  | ⊕ | Art.nr.      | EUR   |
|-------------|----------|----|---|--------------|-------|
| Max. 2,8    | Max. 1,8 | 9  |   | 4000 794 031 | 13,25 |
| Max. 3,1    | Max. 2   | 10 |   | 4000 810 205 | 12,25 |
| Max. 3,4    | Max. 2,2 | 12 |   | 4000 810 206 | 12,95 |
| Max. 3,8    | Max. 2,5 | 13 |   | 4000 810 207 | 15,25 |

WX18



**PROMAT**



## Combinatietang

Gripzones voor vlak en rond materiaal · Lange snijkanten voor dikkere kabels · Snijkanten bovendien inductief gehard, hardheid snijrand ca. 60 HRC · Speciaal gereedschapsstaal, gesmeed, oliegehard en getemperd

### Gepolijste kop

| Lengte [mm]                  | ⊖        | ⊕        | ⊗ | Art.nr.      | EUR   |
|------------------------------|----------|----------|---|--------------|-------|
| <b>Meercomponentenhulzen</b> |          |          |   |              |       |
| 160                          | Max. 2,5 | Max. 1,8 | - | 4000 810 286 | 10,75 |
| 180                          | Max. 2,8 | Max. 2,5 | - | 4000 810 287 | 11,50 |
| 200                          | Max. 3   | Max. 2,8 | - | 4000 810 358 | 13,50 |
|                              |          |          |   | PX26         |       |

**KNIPEX**



## Combinatietang

Gripzones voor vlak en rond materiaal · Lange snijkanten voor dikkere kabels · Snijkanten bovendien inductief gehard, hardheid snijrand ca. 60 HRC · Speciaal gereedschapsstaal, gesmeed, in meerdere stappen oliegehard

### Tang zwart gefosfateerd · Gepolijste kop

| Lengte [mm] | ⊖        | ⊕  | ⊗            | Art.nr. | EUR |
|-------------|----------|----|--------------|---------|-----|
| Max. 3,1    | Max. 2   | 10 | 4000 810 208 | 15,95   |     |
| Max. 3,4    | Max. 2,2 | 12 | 4000 810 209 | 16,25   |     |
| Max. 3,8    | Max. 2,5 | 13 | 4000 810 210 | 18,75   |     |
|             |          |    | WX18         |         |     |

**PROMAT**



## Combinatietang

Gripzones voor vlak en rond materiaal · Lange snijkanten voor dikkere kabels · Snijkanten bovendien inductief gehard, hardheid snijrand ca. 60 HRC · Speciaal gereedschapsstaal, gesmeed, oliegehard en getemperd

### Tang verchromd

| Lengte [mm]                  | ⊖        | ⊕        | ⊗ | Art.nr.      | EUR   |
|------------------------------|----------|----------|---|--------------|-------|
| <b>Meercomponentenhulzen</b> |          |          |   |              |       |
| 140                          | -        | -        | - | -            | -     |
| 160                          | Max. 2,5 | Max. 1,8 | - | 4000 810 202 | 11,25 |
| 180                          | Max. 2,8 | Max. 2,5 | - | 4000 810 203 | 11,95 |
| 200                          | -        | -        | - | -            | -     |
|                              |          |          |   | PX26         |       |

**KNIPEX**



## Combinatietang

Gripzones voor vlak en rond materiaal · Lange snijkanten voor dikkere kabels · Snijkanten bovendien inductief gehard, hardheid snijrand ca. 60 HRC · Speciaal gereedschapsstaal, gesmeed, meervoudig oliegehard

### Tang verchromd

| Lengte [mm] | ⊖        | ⊕  | ⊗            | Art.nr. | EUR |
|-------------|----------|----|--------------|---------|-----|
| Max. 2,8    | Max. 1,8 | 9  | 4000 810 211 | 19,50   |     |
| Max. 3,1    | Max. 2   | 10 | 4000 810 212 | 18,95   |     |
| Max. 3,4    | Max. 2,2 | 12 | 4000 810 213 | 20,95   |     |
| Max. 3,8    | Max. 2,5 | 13 | 4000 810 227 | 23,95   |     |
|             |          |    | WX18         |         |     |

**PROMAT**



## Combinatietang

**VDE-geïsoleerd tot 1.000 V** · Geproduceerd vlg. DIN EN/IEC 60900, per stuk getest · Gripzones voor vlak en rond materiaal · Lange snijkanten voor dikkere kabels · Snijkanten bovendien inductief gehard, hardheid snijrand ca. 60 HRC · Speciaal gereedschapsstaal, gesmeed, oliegehard en getemperd

### Tang verchromd

| Lengte [mm]                  | ⊖        | ⊕        | Art.nr.      | EUR   | CS   |
|------------------------------|----------|----------|--------------|-------|------|
| <b>Meercomponentenhulzen</b> |          |          |              |       |      |
| 160                          | Max. 2,5 | Max. 1,8 | 4000 810 240 | 13,95 | PX26 |
| 180                          | Max. 2,8 | Max. 2,5 | 4000 810 241 | 14,25 | PX26 |
| 200                          | Max. 3   | Max. 2,8 | 4000 810 242 | 16,25 | PX26 |







4000 810 235

4000 810 264

4000 794 046



**Combinatietang**

VDE-geïsoleerd tot 1.000 V · Geproduceerd vlg. DIN EN/IEC 60900, per stuk getest · Gripzones voor vlak en rond materiaal · Lange snijkanten voor dikkere kabels · Snijkanten bovendien inductief gehard, hardheid snijrand ca. 60 HRC · Speciaal gereedschapsstaal, gesmeed, in meerdere stappen oliegehard

**Tang verchromd**

Art.nr. 4000 810 264 Met geïntegreerd geïsoleerd bevestigingssoog voor het aanbrengen van een valbeveiliging

| Lengte [mm]                    | ⊖        | ●        | ⊕  | Art.nr.      | EUR   | CS   |
|--------------------------------|----------|----------|----|--------------|-------|------|
| <b>Meercomponenten mantels</b> |          |          |    |              |       |      |
| 160                            | Max. 3,1 | Max. 2   | 10 | 4000 810 235 | 21,95 | WX18 |
| 180                            | Max. 3,4 | Max. 2,2 | 12 | 4000 810 236 | 23,95 | WX18 |
| 180                            | Max. 3,4 | Max. 2,2 | 12 | 4000 810 264 | 30,95 | WX18 |
| 200                            | Max. 3,8 | Max. 2,5 | 13 | 4000 810 237 | 26,95 | WX18 |
| <b>Met dampisolatie</b>        |          |          |    |              |       |      |
| 160                            | Max. 3,1 | Max. 2   | 10 | 4000 794 045 | 28,95 | WX18 |
| 180                            | Max. 3,4 | Max. 2,2 | 12 | 4000 794 046 | 29,95 | WX18 |
| 200                            | Max. 3,8 | Max. 2,5 | 13 | 4000 794 047 | 31,95 | WX18 |
| 250                            | Max. 3,8 | Max. 2,5 | 15 | 4000 794 048 | 41,95 | WX18 |



**Combinatietang**

VDE-geïsoleerd tot 1.000 V · Geproduceerd vlg. DIN EN/IEC 60900, per stuk getest · Gripzones voor vlak en rond materiaal · Lange snijkanten voor dikkere kabels · Snijkanten bovendien inductief gehard · Hardheid snijrand ca. 64 HRC · Hoogwaardig chroom-vanadiumstaal · Gesmeed · Meertraps oliegehard

**Tang verchromd**

| Lengte [mm]                    | ●        | ●        | ⊕  | Art.nr.      | EUR   | CS   |
|--------------------------------|----------|----------|----|--------------|-------|------|
| <b>Meercomponenten mantels</b> |          |          |    |              |       |      |
| 160                            | Max. 2   | Max. 1,5 | 10 | 4000 810 238 | 31,95 | WX18 |
| 190                            | Max. 2,5 | Max. 2   | 13 | 4000 810 239 | 35,95 | WX18 |



**Combinatietang**

Volledig kunststofftangen zijn ongevoelig voor magneetvelden en volledig vonkvrij · Voor metermontage en tellerblokkering · Klasse C, toepassingsgebied tot -40 °C

**Tang kunststof, glasvezelversterkt**

| Lengte [mm]                     | Art.nr.      | EUR   | CS   |
|---------------------------------|--------------|-------|------|
| <b>Met zachte kunststofzone</b> |              |       |      |
| 180                             | 4000 795 154 | 19,50 | WX18 |



4000 810 221

4000 810 218

**Kracht-combinatietang**

35 % krachtbesparing ten opzichte van conventionele combinatietangen · Gripzones voor vlak en rond materiaal · Lange snijkanten voor dikkere kabels · Snijkanten extra gehard, hardheid snijrand ca. 63 HRC · Speciaal gereedschapsstaal in extrakwaliteit, gesmeed, in meerdere stappen oliegehard

**Tang zwart gefosfateerd · Gepolijste kop**

| Lengte [mm]                    | ●        | ●        | ⊕    | Art.nr.      | EUR   | CS   |
|--------------------------------|----------|----------|------|--------------|-------|------|
| <b>Kunststof mantel</b>        |          |          |      |              |       |      |
| 180                            | Max. 2,5 | Max. 2   | 11,5 | 4000 810 221 | 17,75 | WX18 |
| 200                            | Max. 2,8 | Max. 2,2 | 13   | 4000 810 222 | 18,50 | WX18 |
| 225                            | Max. 3   | Max. 2,5 | 14   | 4000 794 020 | 20,95 | WX18 |
| <b>Meercomponenten mantels</b> |          |          |      |              |       |      |
| 180                            | Max. 2,5 | Max. 2   | 11,5 | 4000 810 218 | 19,95 | WX18 |
| 200                            | Max. 2,8 | Max. 2,2 | 13   | 4000 810 219 | 21,95 | WX18 |
| 225                            | Max. 3   | Max. 2,5 | 14   | 4000 810 220 | 25,95 | WX18 |



**Kracht-combinatietang**

Tot 30 % krachtbesparing · 20 % gewichtsreductie · Slank model · Snijkanten bovendien inductief gehard, hardheid snijrand 64 HRC · Speciaal gereedschapsstaal, gesmeed, oliegehard en getemperd

**Tang verchromd**

| Lengte [mm]                  | ⊖        | ●        | ●        | Art.nr.      | EUR   | CS   |
|------------------------------|----------|----------|----------|--------------|-------|------|
| <b>Meercomponentenhuizen</b> |          |          |          |              |       |      |
| 200                          | Max. 3,8 | Max. 2,7 | Max. 2,3 | 4000 811 099 | 19,50 | PX26 |



**Kracht-combinatietang**

35 % krachtbesparing ten opzichte van conventionele combinatietangen · Gripzones voor vlak en rond materiaal · Lange snijkanten voor dikkere kabels · Snijkanten extra gehard, hardheid snijrand ca. 63 HRC · Speciaal gereedschapsstaal in extrakwaliteit, gesmeed, in meerdere stappen oliegehard

**Tang verchromd**

| Lengte [mm]                  | ●        | ●        | ⊕    | Art.nr.      | EUR   | CS   |
|------------------------------|----------|----------|------|--------------|-------|------|
| <b>Meercomponentenhuizen</b> |          |          |      |              |       |      |
| 180                          | Max. 2,5 | Max. 2   | 11,5 | 4000 810 224 | 25,95 | WX18 |
| 200                          | Max. 2,8 | Max. 2,2 | 13   | 4000 810 233 | 27,95 | WX18 |
| 225                          | Max. 3   | Max. 2,5 | 14   | 4000 810 234 | 30,95 | WX18 |



4000 810 245



4000 794 026



## Kracht-combinatietang

**VDE-geïsoleerd tot 1.000 V** · Geproduceerd vlg. DIN EN/IEC 60900, per stuk getest · **35 % krachtbesparing** ten opzichte van conventionele combinatietangen · Gripzones voor vlak en rond materiaal · Lange snijkanten voor dikkere kabels · Snijkanten extra gehard, hardheid snijrand ca. 63 HRC · Speciaal gereedschapsstaal in extrakwaliteit, gesmeed, in meerdere stappen oliegehard

### Tang verchromd

| Lengte [mm]                    | ●        | ●        | ⊕    | Art.nr.      | EUR   | CS   |
|--------------------------------|----------|----------|------|--------------|-------|------|
| <b>Meercomponenten mantels</b> |          |          |      |              |       |      |
| 180                            | Max. 2,5 | Max. 2   | 11,5 | 4000 810 245 | 28,95 | WX18 |
| 200                            | Max. 2,8 | Max. 2,2 | 13   | 4000 810 246 | 29,95 | WX18 |
| 225                            | Max. 3   | Max. 2,5 | 14   | 4000 810 229 | 33,95 | WX18 |
| <b>Met dompelisolatie</b>      |          |          |      |              |       |      |
| 200                            | Max. 2,8 | Max. 2,2 | 13   | 4000 794 026 | 36,95 | WX18 |



8000 883 017



8000 883 019

6

## Frontgrijptang TwinGrip

Front- en zijgrip-functie · Robuust, doorgestoken scharnier · Verstelling met drukknop · Zeer slanke tang · Robuuste tanden · Grote overbrenging aan de punt van de bekken · Voor diameters en sleutelwijdtes 4-22 mm · Vijfvoudig verstelbaar glijscharnier · Klembeveiliging

### Tang zwart gefosfateerd · Gepolijste kop

| Lengte [mm]                    | Art.nr.      | EUR   | CS   |
|--------------------------------|--------------|-------|------|
| <b>Kunststof mantel</b>        |              |       |      |
| 200                            | 8000 883 017 | 20,95 | WX18 |
| <b>Meercomponenten mantels</b> |              |       |      |
| 200                            | 8000 883 019 | 23,95 | WX18 |



## Combinatietang met sterke punt

**30 % krachtbesparing** ten opzichte van conventionele combinatietangen · Gemakkelijk snijden door hoog overgebrachte krachtverbinding · Puntige, krachtige kop en slank model · Agressieve geribbelde punten krachtige 4-punts grip in het brandergat voor ronde- en zeshoekige dwarsdoorsneden · Extra groef voor het nauwkeurig leiden en krachtig buigen van draad · Speciaal gereedschapsstaal in extrakwaliteit, meertraps oliegehard

### Tang in zwart · Gepolijste kop

| Lengte [mm]                  | ●   | ●   | ●   | Art.nr.      | EUR   | CS   |
|------------------------------|-----|-----|-----|--------------|-------|------|
| <b>Meercomponentenhulzen</b> |     |     |     |              |       |      |
| 160                          | 3   | 2,2 | 1,6 | 4000 811 169 | 14,75 | PX26 |
| 180                          | 3,5 | 2,5 | 2   | 4000 811 170 | 16,50 | PX26 |
| 200                          | 3,8 | 2,7 | 2,3 | 4000 811 171 | 18,25 | PX26 |



4000 795 355



4000 795 359

## Puntcombinatietang

Gripzones voor vlak en rond materiaal · Gemakkelijk snijden door hoog overgebrachte krachtverbinding · Lange snijkanten voor dikkere kabels · Speciaal gereedschapsstaal in extrakwaliteit, meertraps oliegehard

### Met meercomponenten-mantels

| Lengte [mm]                                    | ●      | ●      | ⊕ | Art.nr.      | EUR   | CS   |
|--|--------|--------|---|--------------|-------|------|
| <b>Tang Zwart gefosfateerd · Kop Gepolijst</b> |        |        |   |              |       |      |
| 145  | Max. 3 | Max. 2 | 8 | 4000 795 355 | 21,95 | WX18 |
| <b>Tang Verchromd</b>                          |        |        |   |              |       |      |
| 145  | Max. 3 | Max. 2 | 8 | 4000 795 359 | 24,95 | WX18 |



4000 795 361



4000 810 293



## Puntcombinatietang

**VDE-geïsoleerd tot 1.000 V** · Geproduceerd vlg. DIN EN/IEC 60900, per stuk getest · Gripzones voor vlak en rond materiaal · Gemakkelijk snijden door hoog overgebrachte krachtverbinding · Lange snijkanten voor dikkere kabels · Speciaal gereedschapsstaal in extrakwaliteit, meertraps oliegehard

### Art.nr. 4000 810 293 Met geïntegreerd geïsoleerd bevestigingssoog voor het aanbrengen van een valbeveiliging

### Tang verchromd

| Lengte [mm]                  | ●      | ●      | ⊕ | Art.nr.      | EUR   | CS   |
|------------------------------|--------|--------|---|--------------|-------|------|
| <b>Meercomponentenhulzen</b> |        |        |   |              |       |      |
| 145                          | Max. 3 | Max. 2 | 8 | 4000 795 361 | 26,95 | WX18 |
| 145                          | Max. 3 | Max. 2 | 8 | 4000 810 293 | 33,95 | WX18 |



## Minicombinatietang

Gripzones voor vlak en rond materiaal · Snijkanten bovendien inductief gehard, hardheid snijrand ca. 60 HRC · Vanadium-elektrostaal, gesmeed, in meerdere stappen oliegehard

### Tang verchromd

| Lengte [mm]                  | ●        | ●        | ⊕ | Art.nr.      | EUR   | CS   |
|------------------------------|----------|----------|---|--------------|-------|------|
| <b>Meercomponentenhulzen</b> |          |          |   |              |       |      |
| 110                          | Max. 2,5 | Max. 1,6 | 9 | 4000 810 215 | 22,95 | WX18 |



4000 811 002



4000 811 004



4000 794 055



4000 810 175

## Elektro-montagetang

Voor de elektrische installatie · Voor het grijpen van vlak en rond materiaal, buigen, ontbramen, knippen van kabels, isoleren en krimpen van adereindhulzen · Slanke bouwvorm voor goede toegankelijkheid · Speciaal gereedschapsstaal in extrakwaliteit, gesmeed, in meerdere stappen oliegehard

### Tang zwart gefosfateerd · Gepolijste kop

| Lengte [mm]                  | Werkbereik [mm²]  | ⊕  | Veer                | Art.nr.      | EUR   | CS   |
|------------------------------|-------------------|----|---------------------|--------------|-------|------|
| <b>Meercomponentenhulzen</b> |                   |    |                     |              |       |      |
| 200                          | 0,5-2,5 (AWG 1/0) | 15 | Zonder openingsveer | 4000 811 002 | 45,95 | WX18 |
| 200                          | 0,5-2,5 (AWG 1/0) | 15 | Met openingsveer    | 4000 811 004 | 47,95 | WX18 |



4000 811 005



4000 811 006



4000 810 294



## Elektro-montagetang

VDE-geïsoleerd tot 1.000 V · Geproduceerd vlg. DIN EN/IEC 60900, per stuk getest · Voor de elektrische installatie · Voor het grijpen van vlak en rond materiaal, buigen, ontbramen, knippen van kabels, isoleren en krimpen van adereindhulzen · Slanke bouwvorm voor goede toegankelijkheid · Speciaal gereedschapsstaal in extrakwaliteit, gesmeed, in meerdere stappen oliegehard

Art.nr. 4000 810 294 met geïntegreerd geïsoleerd bevestigingssoog voor het aanbrengen van een valbeveiliging

### Tang verchromd

| Lengte [mm]                    | Werkbereik [mm²]  | ⊕  | Veer                | Art.nr.      | EUR   | CS   |
|--------------------------------|-------------------|----|---------------------|--------------|-------|------|
| <b>Meercomponenten mantels</b> |                   |    |                     |              |       |      |
| 200                            | 0,5-2,5 (AWG 1/0) | 15 | Zonder openingsveer | 4000 811 005 | 51,95 | WX18 |
| 200                            | 0,5-2,5 (AWG 1/0) | 15 | Met openingsveer    | 4000 811 006 | 53,95 | WX18 |
| 200                            | 0,5-2,5 (AWG 1/0) | 15 | Met openingsveer    | 4000 810 294 | 61,95 | WX18 |

## Sieradenbuigtang

Voor fijne draad- en zilveren sieradenwerkzaamheden · Geschikt voor buigen en snijwerkzaamheden ook in het elektronica-bereik · Snijkanten bovendien inductief gehard, hardheid snijrand ca. 60 HRC · Vanadium elektrisch staal, gesmeed, oliegehard



4000 795 061

## Bedradingstang

Ideale tang bij bekabelingswerkzaamheden · Voor het grijpen en buigen van draad · Voor het klemmen van adereindhulzen · Snijkanten bovendien inductief gehard, hardheid snijrand ca. 60 HRC · Vanadium-elektrostaal, gesmeed, in meerdere stappen oliegehard

### Tang verchromd

| Lengte [mm]                    | Stripwaarden [mm²]   | ⊕        | ⊖        | Art.nr.      | EUR   | CS   |
|--------------------------------|----------------------|----------|----------|--------------|-------|------|
| <b>Meercomponenten mantels</b> |                      |          |          |              |       |      |
| 160                            | 0,5-0,75 / 1,5 / 2,5 | Max. 1,6 | Max. 2,5 | 4000 795 061 | 40,95 | WX18 |

4000 794 058

4000 794 060

| Oppervlak               | Kop       | Lengte [mm] | ⊕        | ⊖        | Art.nr.      | EUR   | CS   |
|-------------------------|-----------|-------------|----------|----------|--------------|-------|------|
| <b>Kunststof mantel</b> |           |             |          |          |              |       |      |
| Zwart gefosfateerd      | Gepolijst | 130         | Max. 2,2 | Max. 1,6 | 4000 794 058 | 27,95 | WX18 |
| Verchromd               | -         | 130         | Max. 2,2 | Max. 1,6 | 4000 794 060 | 31,95 | WX18 |

**PROMAT**



## Vlakrondbektang

**Met snijkant (radiotang) · Rechte, plat-ronde bekken ·**  
Grijpvlakken getand · Snijkanten extra gehard, hardheid snijrand ca. 60 HRC · Speciale gereedschapset, oliegehard en getemperd

**Gepolijste kop**

| Lengte [mm]             | ①        | ②        | Art.nr.             | EUR         |
|-------------------------|----------|----------|---------------------|-------------|
| <b>Kunststof mantel</b> |          |          |                     |             |
| 125                     | -        | -        | -                   | -           |
| 140                     | -        | -        | -                   | -           |
| 145                     | Max. 2,3 | Max. 1,6 | <b>4000 810 305</b> | <b>7,25</b> |
| 160                     | Max. 2,5 | Max. 1,6 | <b>4000 810 315</b> | <b>8,95</b> |
|                         |          |          |                     | PX26        |

**KNIPEX**

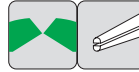

## Vlakrondbektang

**Met snijkant (radiotang) · Rechte, plat-ronde bekken ·**  
Grijpvlakken getand · Snijkanten extra gehard, hardheid snijrand ca. 61 HRC · Vanadium-elektrostaal, gesmeed, in meerdere stappen oliegehard

**Tang zwart gefosfateerd · Gepolijste kop**

| Lengte [mm] | ①        | ② | Art.nr.             | EUR          |
|-------------|----------|---|---------------------|--------------|
| Max. 2,2    | Max. 1,6 |   | <b>4000 794 080</b> | <b>16,50</b> |
| Max. 2,5    | Max. 1,6 |   | <b>4000 810 307</b> | <b>15,75</b> |
| -           | -        |   | -                   | -            |
| Max. 2,5    | Max. 1,6 |   | <b>4000 810 308</b> | <b>15,95</b> |
|             |          |   |                     | WX18         |

**KNIPEX**



## Vlakrondbektang

**Met snijkant (radiotang) · Rechte, plat-ronde bekken ·** Grijpvlakken getand · Snijkanten extra gehard, hardheid snijrand ca. 61 HRC · Vanadium-elektrostaal, gesmeed, in meerdere stappen oliegehard

**Tang zwart gefosfateerd · Gepolijste kop**

| Lengte [mm]                    | ①        | ②        | Art.nr.             | EUR          | CS   |
|--------------------------------|----------|----------|---------------------|--------------|------|
| <b>Meercomponenten mantels</b> |          |          |                     |              |      |
| 140                            | Max. 2,5 | Max. 1,6 | <b>4000 810 317</b> | <b>18,75</b> | WX18 |
| 160                            | Max. 2,5 | Max. 1,6 | <b>4000 810 318</b> | <b>18,95</b> | WX18 |

**PROMAT**



## Vlakrondbektang

**Met snijkant (radiotang) · Rechte, plat-ronde bekken ·**  
Grijpvlakken getand · Snijkanten extra gehard, hardheid snijrand ca. 60 HRC · Speciale gereedschapset, oliegehard en getemperd

**Tang verchromd**

| Lengte [mm]                    | ①        | ②        | Art.nr.             | EUR          |
|--------------------------------|----------|----------|---------------------|--------------|
| <b>Meercomponenten mantels</b> |          |          |                     |              |
| 140                            | -        | -        | -                   | -            |
| 160                            | Max. 2,5 | Max. 1,6 | <b>4000 810 309</b> | <b>10,25</b> |
|                                |          |          |                     | PX26         |

**KNIPEX**



## Vlakrondbektang

**Met snijkant (radiotang) · Rechte, plat-ronde bekken ·**  
Grijpvlakken getand · Snijkanten extra gehard, hardheid snijrand ca. 61 HRC · Vanadium-elektrostaal, gesmeed, in meerdere stappen oliegehard

**Tang verchromd**

| Lengte [mm] | ①        | ② | Art.nr.             | EUR          |
|-------------|----------|---|---------------------|--------------|
| Max. 2,5    | Max. 1,6 |   | <b>4000 794 088</b> | <b>21,95</b> |
| Max. 2,5    | Max. 1,6 |   | <b>4000 810 316</b> | <b>21,95</b> |
|             |          |   |                     | WX18         |

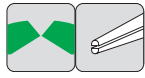

**Vlakrondbektang**

Met snijkant (radiotang) · VDE-geïsoleerd tot 1.000 V · Geproduceerd vlg. DIN EN/IEC 60900, per stuk getest · **Rechte, plat-ronde bekken** · Grijpvlakken getand · Snijkanten extra gehard, hardheid snijrand ca. 60 HRC · Speciale gereedschapset, oliegehard en getemperd

Tang verchromd

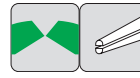

**Vlakrondbektang DIN ISO 5745**

Met snijkant (radiotang) · VDE-geïsoleerd tot 1.000 V · Geproduceerd vlg. DIN EN/IEC 60900, per stuk getest · **Rechte, plat-ronde bekken** · Grijpvlakken getand · Snijkanten extra gehard, hardheid snijrand ca. 61 HRC · Vanadium-elektrostaal, gesmeed, in meerdere stappen oliegehard

Tang verchromd

| Lengte [mm]                    | ①        | ②        | Art.nr.      | EUR           | ①        | ②        | Art.nr.      | EUR           |
|--------------------------------|----------|----------|--------------|---------------|----------|----------|--------------|---------------|
| <b>Meercomponenten mantels</b> |          |          |              |               |          |          |              |               |
| 160                            | Max. 2,5 | Max. 1,6 | 4000 810 328 | 14,95<br>PX26 | Max. 2,5 | Max. 1,6 | 4000 810 325 | 24,95<br>WX18 |



**Vlakrondbektang**

Met snijkant (radiotang) · 40° gebogen, vlakke ronde bekken · Grijpvlakken getand · Snijkanten extra gehard, hardheid snijrand ca. 61 HRC · Vanadium-elektrostaal, gesmeed, in meerdere stappen oliegehard

Tang zwart gefosfateerd · Gepolijste kop



**Vlakrondbektang**

Met snijkant (radiotang) · 40° gebogen, vlakke ronde bekken · Grijpvlakken getand · Snijkanten extra gehard, hardheid snijrand ca. 61 HRC · Vanadium-elektrostaal, gesmeed, in meerdere stappen oliegehard

Tang verchromd

| Lengte [mm]             | ①        | ②        | Art.nr.      | EUR   | CS   | Lengte [mm]                    | ①        | ②        | Art.nr.      | EUR   | CS   |
|-------------------------|----------|----------|--------------|-------|------|--------------------------------|----------|----------|--------------|-------|------|
| <b>Kunststof mantel</b> |          |          |              |       |      | <b>Meercomponenten mantels</b> |          |          |              |       |      |
| 160                     | Max. 2,5 | Max. 1,6 | 4000 810 488 | 18,95 | WX18 | 160                            | Max. 2,5 | Max. 1,6 | 4000 794 484 | 25,95 | WX18 |

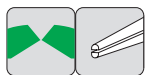

**Vlakrondbektang**

Met snijkant (platte rondbektang) · Rechte, vlakronde, lange, puntig toelopende bekken · Grijpvlakken getand · Snijkanten bovendien inductief gehard, hardheid snijrand ca. 60 HRC · Speciale gereedschapset, oliegehard en getemperd

Gepolijste kop



**Vlakrondbektang**

Met snijkant (platte rondbektang) · Rechte, vlakronde, lange, puntig toelopende bekken · Grijpvlakken getand · Draaitolerante, elastische precisiepunten · Snijkanten extra gehard, hardheid snijrand ca. 61 HRC · Vanadium-elektrostaal, gesmeed, in meerdere stappen oliegehard

Tang zwart gefosfateerd · Gepolijste kop

| Lengte [mm]             | ①        | ②        | Art.nr.      | EUR          | ①        | ②        | Art.nr.      | EUR           |
|-------------------------|----------|----------|--------------|--------------|----------|----------|--------------|---------------|
| <b>Kunststof mantel</b> |          |          |              |              |          |          |              |               |
| 200                     | Max. 2,8 | Max. 1,8 | 4000 810 339 | 9,75<br>PX26 | Max. 3,2 | Max. 2,2 | 4000 810 342 | 19,95<br>WX18 |

**PROMAT**

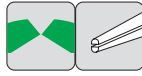

## Vlakrondbektang

Met snijkant (platte rondbektang) · Rechte, vlakronde, lange, puntig toelopende bekken · Grijpvlakken getand · Snijkanten bovendien inductief gehard, hardheid snijrand ca. 60 HRC · Speciale gereedschapsset, oliegehard en getemperd

Gepolijste kop

| Lengte [mm]             | ①        | ②        | Art.nr.      | EUR   |
|-------------------------|----------|----------|--------------|-------|
| Meercomponenten mantels |          |          |              |       |
| 200                     | Max. 2,8 | Max. 1,8 | 4000 810 345 | 12,25 |
|                         |          |          | PX26         |       |

**KNIPEX**

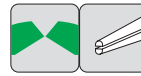

## Vlakrondbektang

Met snijkant (platte rondbektang) · Rechte, vlakronde, lange, puntig toelopende bekken · Grijpvlakken getand · Draaitolerante, elastische precisiepunten · Snijkanten extra gehard, hardheid snijrand ca. 61 HRC · Vanadium-elektrostaal, gesmeed, in meerdere stappen oliegehard

Art.nr. 4000 795 378: Tang met bevestigingssoog voor het aanbrengen van een valbeveiliging

Tang zwart gefosfateerd · Gepolijste kop

| Lengte [mm]             | ①        | ②        | Art.nr.      | EUR   |
|-------------------------|----------|----------|--------------|-------|
| Meercomponenten mantels |          |          |              |       |
| 200                     | Max. 3,2 | Max. 2,2 | 4000 810 346 | 22,95 |
|                         | Max. 3,2 | Max. 2,2 | 4000 795 378 | 30,95 |
|                         |          |          | WX18         |       |

**PROMAT**

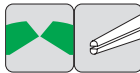

## Vlakrondbektang

Met snijkant (platte rondbektang) · Rechte, vlakronde, lange, puntig toelopende bekken · Grijpvlakken getand · Snijkanten bovendien inductief gehard, hardheid snijrand ca. 60 HRC · Speciale gereedschapsset, oliegehard en getemperd

Tang verchromd

| Lengte [mm]             | ①        | ②        | Art.nr.      | EUR   |
|-------------------------|----------|----------|--------------|-------|
| Meercomponenten mantels |          |          |              |       |
| 200                     | Max. 2,8 | Max. 1,8 | 4000 810 341 | 13,25 |
|                         |          |          | PX26         |       |

**KNIPEX**

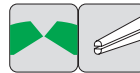
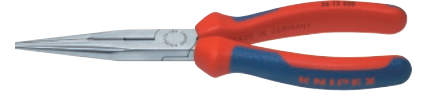

## Vlakrondbektang

Met snijkant (platte rondbektang) · Rechte, vlakronde, lange, puntig toelopende bekken · Grijpvlakken getand · Draaitolerante, elastische precisiepunten · Snijkanten extra gehard, hardheid snijrand ca. 61 HRC · Vanadium-elektrostaal, gesmeed, in meerdere stappen oliegehard

Tang verchromd

| Lengte [mm]             | ①        | ②        | Art.nr.      | EUR   |
|-------------------------|----------|----------|--------------|-------|
| Meercomponenten mantels |          |          |              |       |
| 200                     | Max. 3,2 | Max. 2,2 | 4000 810 347 | 25,95 |
|                         |          |          | WX18         |       |

**PROMAT**



1000 V



## Vlakrondbektang

VDE-geïsoleerd, tot 1.000 V · Met snijkant · Rechte, plat-ronde bekken

Tang verchromd



| Lengte [mm]             | ①        | ②        | Art.nr.      | EUR   | CS   |
|-------------------------|----------|----------|--------------|-------|------|
| Meercomponenten mantels |          |          |              |       |      |
| 200                     | Max. 2,8 | Max. 1,8 | 4000 810 359 | 14,50 | PX26 |



**Vlakrondbektang**

Met snijkant (platte rondbektang) · VDE-geïsoleerd tot 1.000 V · Geproduceerd vlg. DIN EN/IEC 60900, per stuk getest · **Rechte, vlakronde, lange, puntig toelopende bekken** · Grijpvlakken getand · Draaitolerante, elastische precisiepunten · Snijkanten extra gehard, hardheid snijrand ca. 61 HRC · Vanadium-elektrostaal, gesmeed, in meerdere stappen oliegehard

**Tang verchromd**

Art.nr. 4000 810 298 met geïntegreerd geïsoleerd bevestigingssoog voor het aanbrengen van een valbeveiliging



4000 810 355



4000 810 298



4000 794 490

| Lengte [mm]                    | ⊖        | ⊕        | Art.nr.      | EUR   | CS   |
|--------------------------------|----------|----------|--------------|-------|------|
| <b>Meercomponenten mantels</b> |          |          |              |       |      |
| 200                            | Max. 3,2 | Max. 2,2 | 4000 810 355 | 30,95 | WX18 |
| 200                            | Max. 3,2 | Max. 2,2 | 4000 810 298 | 37,95 | WX18 |
| <b>Met dompelisolatie</b>      |          |          |              |       |      |
| 200                            | Max. 3,2 | Max. 2,2 | 4000 794 490 | 35,95 | WX18 |



**Vlakrondbektang**

Met snijkant (platte rondbektang) · 40° afgeschuinde, vlakronde, lange, puntig toelopende bekken · Grijpvlakken getand · Snijkanten bovendien inductief gehard, hardheid snijrand ca. 60 HRC · Speciale gereedschapset, oliegehard en getemperd

**Gepolijste kop**

**Vlakrondbektang**

Met snijkant (platte rondbektang) · 40° afgeschuinde, vlakronde, lange, puntig toelopende bekken · Grijpvlakken getand · Draaitolerante, elastische precisiepunten · Snijkanten extra gehard, hardheid snijrand ca. 61 HRC · Vanadium-elektrostaal, gesmeed, in meerdere stappen oliegehard

**Tang zwart gefosfateerd · Gepolijste kop**

| Lengte [mm]             | ⊖        | ⊕        | Art.nr.      | EUR   | ⊖        | ⊕        | Art.nr.      | EUR   |
|-------------------------|----------|----------|--------------|-------|----------|----------|--------------|-------|
| <b>Kunststof mantel</b> |          |          |              |       |          |          |              |       |
| 200                     | Max. 2,8 | Max. 1,8 | 4000 810 357 | 11,95 | Max. 3,2 | Max. 2,2 | 4000 810 364 | 22,95 |
|                         |          |          |              | PX26  |          |          |              | WX18  |



**Vlakrondbektang**

Met snijkant (platte rondbektang) · 40° afgeschuinde, vlakronde, lange, puntig toelopende bekken · Grijpvlakken getand · Snijkanten bovendien inductief gehard, hardheid snijrand ca. 60 HRC · Speciale gereedschapset, oliegehard en getemperd

**Gepolijste kop**

**Vlakrondbektang**

Met snijkant (platte rondbektang) · 40° afgeschuinde, vlakronde, lange, puntig toelopende bekken · Grijpvlakken getand · Draaitolerante, elastische precisiepunten · Snijkanten extra gehard, hardheid snijrand ca. 61 HRC · Vanadium-elektrostaal, gesmeed, in meerdere stappen oliegehard

Art.nr. 4000 795 382: Tang met bevestigingssoog voor het aanbrengen van een valbeveiliging

**Tang zwart gefosfateerd · Gepolijste kop**

| Lengte [mm]                    | ⊖        | ⊕        | Art.nr.      | EUR   | ⊖        | ⊕        | Art.nr.      | EUR   |
|--------------------------------|----------|----------|--------------|-------|----------|----------|--------------|-------|
| <b>Meercomponenten mantels</b> |          |          |              |       |          |          |              |       |
| 200                            | Max. 2,8 | Max. 1,8 | 4000 810 383 | 15,25 | Max. 3,2 | Max. 2,2 | 4000 810 366 | 25,95 |
|                                |          |          |              | PX26  | Max. 3,2 | Max. 2,2 | 4000 795 382 | 32,95 |
|                                |          |          |              |       |          |          |              | WX18  |

**PROMAT**



## Vlakrondbektang

**Met snijkant (platte rondbektang) · 40° afgeschuinde, vlakronde, lange, puntig toelopende bekken** · Grijpvlakken getand · Snijkanten bovendien inductief gehard, hardheid snijrand ca. 60 HRC · Speciale gereedschapsset, oliegehard en getemperd

### Tang verchromd

| Lengte [mm]                    | ●        | ●        | Art.nr.      | EUR   | CS   |
|--------------------------------|----------|----------|--------------|-------|------|
| <b>Meercomponenten mantels</b> |          |          |              |       |      |
| 160                            | Max. 2,5 | Max. 1,6 | 4000 810 362 | 13,50 | PX26 |
| 200                            | Max. 2,8 | Max. 1,8 | 4000 810 365 | 14,75 | PX26 |



## Vlakrondbektang

**Met snijkant (platte rondbektang) · 40° afgeschuinde, vlakronde, lange, puntig toelopende bekken** · Grijpvlakken getand · Draaitolerante, elastische precisiepunten · Snijkanten extra gehard, hardheid snijrand ca. 61 HRC · Vanadium-elektrostaal, gesmeed, in meerdere stappen oliegehard

### Tang verchromd

| Lengte [mm]                    | ●        | ●        | Art.nr.      | EUR   | CS   |
|--------------------------------|----------|----------|--------------|-------|------|
| <b>Meercomponenten mantels</b> |          |          |              |       |      |
| 200                            | Max. 3,2 | Max. 2,2 | 4000 810 367 | 30,95 | WX18 |

**PROMAT**



**1000 V**  

## Vlakrondbektang

**Met snijkant (platte rondbektang) · VDE-geïsoleerd tot 1.000 V** · Geproduceerd vlg. DIN EN/IEC 60900, per stuk getest · **40° afgeschuinde, vlakronde, lange, puntig toelopende bekken** · Grijpvlakken getand · Snijkanten bovendien inductief gehard, hardheid snijrand ca. 60 HRC · Speciale gereedschapsset, oliegehard en getemperd

### Tang verchromd

| Lengte [mm]                    | ●        | ●        | Art.nr.      | EUR   | CS   |
|--------------------------------|----------|----------|--------------|-------|------|
| <b>Meercomponenten mantels</b> |          |          |              |       |      |
| 160                            | Max. 2,5 | Max. 1,6 | 4000 810 873 | 16,75 | PX26 |
| 200                            | Max. 2,8 | Max. 1,8 | 4000 810 380 | 16,75 | PX26 |



4000 810 374



4000 794 496

**1000 V**  

## Vlakrondbektang

**Met snijkant (platte rondbektang) · VDE-geïsoleerd tot 1.000 V** · Geproduceerd vlg. DIN EN/IEC 60900, per stuk getest · **40° afgeschuinde, vlakronde, lange, puntig toelopende bekken** · Grijpvlakken getand · Draaitolerante, elastische precisiepunten · Snijkanten extra gehard, hardheid snijrand ca. 61 HRC · Vanadium-elektrostaal, gesmeed, in meerdere stappen oliegehard

**Art.nr. 8000 272 769 met bevestigingsoog voor het aanbrengen van een valbeveiliging**

### Tang verchromd

| Lengte [mm]                    | ●        | ●        | Art.nr.      | EUR   | CS   |
|--------------------------------|----------|----------|--------------|-------|------|
| <b>Meercomponenten mantels</b> |          |          |              |       |      |
| 160                            | Max. 2,5 | Max. 1,6 | 4000 810 374 | 27,95 | WX18 |
| 200                            | Max. 3,2 | Max. 2,2 | 4000 810 375 | 33,95 | WX18 |
| 200                            | Max. 3,2 | Max. 2,2 | 8000 272 769 | 41,95 | WX18 |
| <b>Met dompelsolatie</b>       |          |          |              |       |      |
| 200                            | Max. 3,2 | Max. 2,2 | 4000 794 496 | 38,95 | WX18 |





**Vlakrondbektang**

Volledig kunststoftangenzijn ongevoelig voor magneetvelden en volledig vonkvrij · Voor metermontage en tellerblokkering · Klasse C, toepassingsgebied tot -40 °C

**Tang kunststof, glasvezelversterkt**

| Totale lengte [mm]       | Art.nr.      | EUR   | CS   |
|--------------------------|--------------|-------|------|
| Met zachte kunststofzone |              |       |      |
| 220                      | 4000 795 155 | 19,50 | WX18 |



**Vlakbektang**

**Vlakke, korte, brede bekken** · Grijpvlakken getand · Speciaal gereedschapsstaal, gesmeed, oliegehard

**Tang zwart gefosfateerd · Gepolijste kop**

| Totale lengte [mm] | Art.nr.      | EUR   | CS   |
|--------------------|--------------|-------|------|
| Kunststof mantel   |              |       |      |
| 140                | 4000 810 265 | 12,75 | WX18 |
| 160                | 4000 810 266 | 13,25 | WX18 |



**Vlakbektang**

**Vlakke, korte, brede bekken** · Grijpvlakken getand · Speciaal gereedschapsstaal, gesmeed, oliegehard

**Tang zwart gefosfateerd · Gepolijste kop**

| Totale lengte [mm]      | Art.nr.      | EUR   | CS   |
|-------------------------|--------------|-------|------|
| Meercomponenten mantels |              |       |      |
| 140                     | 4000 810 269 | 15,75 | WX18 |
| 160                     | 4000 810 270 | 15,95 | WX18 |



**Vlakbektang DIN ISO 5745**

**Vlakke, korte, brede bekken** · Grijpvlakken getand · Speciaal gereedschapsstaal, gesmeed, oliegehard

**Tang verchromd**

| Totale lengte [mm]      | Art.nr.      | EUR   | CS   |
|-------------------------|--------------|-------|------|
| Meercomponenten mantels |              |       |      |
| 160                     | 4000 794 067 | 19,95 | WX18 |



**Vlakbektang**

**VDE-geïsoleerd tot 1.000 V** · Geproduceerd vlg. DIN EN/IEC 60900, per stuk getest · **Vlakke, korte, brede bekken** · Grijpvlakken getand · Speciaal gereedschapsstaal, gesmeed, oliegehard

**Tang verchromd**

| Totale lengte [mm]      | Art.nr.      | EUR   | CS   |
|-------------------------|--------------|-------|------|
| Meercomponenten mantels |              |       |      |
| 160                     | 4000 810 272 | 22,95 | WX18 |



4000 794 071



4000 810 289

**Rondbektang**

**Ronde, korte bekken** · Fijn geslepen · Voor het buigen van draadogen · Speciaal gereedschapsstaal, gesmeed, oliegehard

**Tang zwart gefosfateerd · Gepolijste kop**

| Lengte [mm]             | Art.nr.      | EUR   | CS   |
|-------------------------|--------------|-------|------|
| Kunststof mantel        |              |       |      |
| 125                     | 4000 794 068 | 13,50 | WX18 |
| 140                     | 4000 794 069 | 13,50 | WX18 |
| 160                     | 4000 794 071 | 13,75 | WX18 |
| Meercomponenten mantels |              |       |      |
| 160                     | 4000 810 289 | 15,95 | WX18 |



**Rondbektang**

**VDE-geïsoleerd tot 1.000 V** · Geproduceerd vlg. DIN EN/IEC 60900, per stuk getest · **Ronde, korte bekken** · Fijn geslepen · Voor het buigen van draadogen · Speciaal gereedschapsstaal, gesmeed, oliegehard

**Tang verchromd**

| Lengte [mm]             | Art.nr.      | EUR   | CS   |
|-------------------------|--------------|-------|------|
| Meercomponenten mantels |              |       |      |
| 160                     | 4000 810 295 | 22,95 | WX18 |



**Montagetang**

Goed geschikt voor grijp-, justeer- en montagewerkzaamheden met hogere grijpkracht · Grijpvlakken getand · Speciaal gereedschapsstaal in extrakwaliteit, gesmeed, oliegehard

**Tang zwart gefosfateerd · Gepolijste kop**

| Lengte [mm]      | Punt  | Art.nr.      | EUR   | CS   |
|------------------|-------|--------------|-------|------|
| Kunststof mantel |       |              |       |      |
| 200              | Recht | 4000 794 093 | 23,95 | WX18 |



## Montagetang

**Met dwarsprofielen** · Voor grijp-, instel- en montagewerkzaamheden bij moeilijk toegankelijke plaatsen · **Plat-ronde grijppunten** · Met name geschikt voor werkzaamheden in de autobranche (bijvoorbeeld in de motorruimte), in de montage en in de machinebouw Machinebouw · Gesmeed van speciaal gereedschapsstaal · In olie gehard

### Gepolijste kop

| Lengte [mm]             | Punt        | Art.nr.      | EUR   |
|-------------------------|-------------|--------------|-------|
| Kunststof mantel<br>280 | Recht       | 4000 810 884 | 17,75 |
|                         | 45° gebogen | 4000 810 885 | 19,50 |

## Montagetang

**Met dwarsprofielen** · Voor grijp-, instel- en montagewerkzaamheden bij moeilijk toegankelijke plaatsen · **Plat-ronde grijppunten** · Met name geschikt voor werkzaamheden in de autobranche (bijvoorbeeld in de motorruimte), in de montage en in de machinebouw · Gesmeed van speciaal gereedschapsstaal · In olie gehard

### Tang zwart gefosfateerd · Gepolijste kop

| Lengte [mm]             | Punt        | Art.nr.      | EUR   |
|-------------------------|-------------|--------------|-------|
| Kunststof mantel<br>280 | Recht       | 4000 795 386 | 27,95 |
|                         | 45° gebogen | 4000 795 387 | 28,95 |

PX26

WX18



4000 794 519



4000 794 522



## Telefoontang

Bijzonder slank, fijne punten · Ook te gebruiken als soldeertang · Grijpvlakken kruisgetand · Chroom-vanadium elektrostaal, gesmeed, oliegehard

### Tang zwart gefosfateerd · Gepolijste kop

| Totale lengte [mm]      | Art.nr.      | EUR   | CS   |
|-------------------------|--------------|-------|------|
| Kunststof mantel<br>160 | 4000 810 390 | 20,95 | WX18 |

## Naaldtang

Voor de fijnste montage-, buig- en afstelwerkzaamheden · Bijzonder lange bekken · Glad geslepen grijpvlakken · De kanten zijn zorgvuldig ontbraamd · Chroom-vanadium elektrisch staal, gesmeed, oliegehard

### Tang zwart gefosfateerd · Gepolijste kop

| Lengte [mm]             | Punt         | Art.nr.      | EUR   | CS   |
|-------------------------|--------------|--------------|-------|------|
| Kunststof mantel<br>160 | Recht        | 4000 794 519 | 24,95 | WX18 |
| 160                     | Hoek van 45° | 4000 794 522 | 27,95 | WX18 |



4000 794 521



4000 794 524



## Telefoontang

Bijzonder slank, fijne punten · Ook te gebruiken als soldeertang · Grijpvlakken kruisgetand · Chroom-vanadium elektrostaal, gesmeed, oliegehard

### Tang verchromd

| Totale lengte [mm]             | Art.nr.      | EUR   | CS   |
|--------------------------------|--------------|-------|------|
| Meercomponenten mantels<br>160 | 4000 810 392 | 25,95 | WX18 |

## Naaldtang

Voor de fijnste montage-, buig- en afstelwerkzaamheden · Bijzonder lange bekken · Glad geslepen grijpvlakken · De kanten zijn zorgvuldig ontbraamd · Chroom-vanadium elektrisch staal, gesmeed, oliegehard

### Tang verchromd

| Lengte [mm]                    | Punt         | Art.nr.      | EUR   | CS   |
|--------------------------------|--------------|--------------|-------|------|
| Meercomponenten mantels<br>160 | Recht        | 4000 794 521 | 30,95 | WX18 |
| 160                            | Hoek van 45° | 4000 794 524 | 33,95 | WX18 |



**Langbektang**

**Lange, platte bekken** · Grijpvlakken getand · Speciale gereedschapsset, oliegehard en getemperd

**Gepolijste kop**

**Langbektang**

**Lange, platte bekken** · Grijpvlakken getand · Chroom-vanadium elektrisch staal, gesmeed, oliegehard

**Tang zwart gefosfateerd · Gepolijste kop**

| Totale lengte [mm] | Art.nr.      | EUR          | Art.nr.      | EUR           |
|--------------------|--------------|--------------|--------------|---------------|
| Kunststof mantel   |              |              |              |               |
| 140                | -            | -            | 4000 810 276 | 15,95         |
| 160                | 4000 810 273 | 7,95<br>PX26 | 4000 810 277 | 16,50<br>WX18 |



**Langbektang**

**Lange, platte bekken** · Grijpvlakken getand · Speciale gereedschapsset, oliegehard en getemperd

**Tang verchromd**

**Langbektang**

**Lange, platte bekken** · Grijpvlakken getand · Chroom-vanadium elektrisch staal, gesmeed, oliegehard

**Tang verchromd**

| Totale lengte [mm]      | Art.nr.      | EUR  | CS   |
|-------------------------|--------------|------|------|
| Meercomponenten mantels |              |      |      |
| 160                     | 4000 810 281 | 9,95 | PX26 |

| Totale lengte [mm]      | Art.nr.      | EUR   | CS   |
|-------------------------|--------------|-------|------|
| Meercomponenten mantels |              |       |      |
| 140                     | 4000 794 505 | 21,95 | WX18 |
| 160                     | 4000 810 283 | 23,95 | WX18 |



**Langbektang**

**VDE-geïsoleerd tot 1.000 V** · Geproduceerd vlg. DIN EN/IEC 60900, per stuk getest · **Lange, platte bekken** · Grijpvlakken getand · Speciale gereedschapsset, oliegehard en getemperd

**Tang verchromd**

**Langbektang**

**VDE-geïsoleerd tot 1.000 V** · Geproduceerd vlg. DIN EN/IEC 60900, per stuk getest · **Lange, platte bekken** · Grijpvlakken getand · Chroom-vanadium elektrisch staal, gesmeed, oliegehard

**Tang verchromd**

| Totale lengte [mm]      | Art.nr.      | EUR           | Art.nr.      | EUR           |
|-------------------------|--------------|---------------|--------------|---------------|
| Meercomponenten mantels |              |               |              |               |
| 160                     | 4000 810 271 | 15,75<br>PX26 | 4000 810 279 | 25,95<br>WX18 |



## Langbektang

**Lange, plat-ronde bekken** · Grijpvlakken getand · Chroom-vanadium elektrisch staal, gesmeed, oliegehard

### Tang zwart gefosfateerd · Gepolijste kop

| Totale lengte [mm]      | Art.nr.      | EUR   | CS   |
|-------------------------|--------------|-------|------|
| <b>Kunststof mantel</b> |              |       |      |
| 140                     | 4000 794 508 | 15,95 | WX18 |
| 160                     | 4000 794 510 | 16,95 | WX18 |



4000 794 525



4000 794 526



4000 794 528

## Afsteltang

Voor het grijpen van componenten en draden met een kleine diameter en voor het buigen van contact- en relaisveren · Gepolijste grijpvlakken · Speciaal gereedschapsstaal in extrakwaliteit, gesmeed, oliegehard

### Tang zwart gefosfateerd · Gepolijste kop

| Lengte [mm]             | Punt         | Bekuitvoering | Puntsterkte [mm] | Art.nr.      | EUR   | CS   |
|-------------------------|--------------|---------------|------------------|--------------|-------|------|
| <b>Kunststof mantel</b> |              |               |                  |              |       |      |
| 135                     | Recht        | Vlak, smal    | 1,5              | 4000 794 525 | 20,95 | WX18 |
| 135                     | Recht        | Plat          | 3,5              | 4000 794 526 | 20,95 | WX18 |
| 135                     | Hoek van 40° | Plat          | 3,5              | 4000 794 528 | 21,95 | WX18 |



## Langbektang

**Lange, plat-ronde bekken** · Grijpvlakken getand · Chroom-vanadium elektrisch staal, gesmeed, oliegehard

### Tang verchromd

| Totale lengte [mm]             | Art.nr.      | EUR   | CS   |
|--------------------------------|--------------|-------|------|
| <b>Meercomponenten mantels</b> |              |       |      |
| 140                            | 4000 810 290 | 21,95 | WX18 |
| 160                            | 4000 810 291 | 22,95 | WX18 |



4000 794 566



4000 794 569



4000 794 575



4000 794 576

## Mechanicatang

Hoge buigvastheid van de tangpunten · Grijpvlakken kruisgetand · Vanadium elektrisch staal, gesmeed, oliegehard

### Tang zwart gefosfateerd · Gepolijste kop

| Lengte [mm]             | Punt         | Art.nr.      | EUR   | CS   |
|-------------------------|--------------|--------------|-------|------|
| <b>Kunststof mantel</b> |              |              |       |      |
| 200                     | Recht        | 4000 794 566 | 21,95 | WX18 |
| 200                     | Hoek van 40° | 4000 794 569 | 24,95 | WX18 |
| 200                     | Hoek van 70° | 4000 794 575 | 27,95 | WX18 |
| 200                     | Hoek van 45° | 4000 794 576 | 26,95 | WX18 |



## Langbektang

**VDE-geïsoleerd tot 1.000 V** · Geproduceerd vlg. DIN EN/IEC 60900, per stuk getest · **Lange, ronde bekken** · Grijpvlakken getand · Chroom-vanadium elektrisch staal, gesmeed, oliegehard

### Tang verchromd

| Totale lengte [mm]             | Art.nr.      | EUR   | CS   |
|--------------------------------|--------------|-------|------|
| <b>Meercomponenten mantels</b> |              |       |      |
| 160                            | 4000 810 304 | 25,95 | WX18 |



## Mechanicatang

Hoge buigvastheid van de tangpunten · Grijpvlakken kruisgetand · Vanadium elektrisch staal, gesmeed, oliegehard

### Tang verchromd · Met meercomponenten-mantels

| Lengte [mm]                    | Punt         | Art.nr.      | EUR   | CS   |
|--------------------------------|--------------|--------------|-------|------|
| <b>Meercomponenten mantels</b> |              |              |       |      |
| 200                            | Recht        | 4000 810 372 | 28,95 | WX18 |
| 200                            | Hoek van 40° | 4000 794 570 | 31,95 | WX18 |
| 200                            | Hoek van 45° | 4000 794 577 | 31,95 | WX18 |



## Griptang

Met draadafsnijder · Met stelbout en ontgrendeling · Met speciale bek voor het betrouwbaar grijpen, opspannen en vast houden · Kop van hoogwaardig chroom-vanadium-staal · Gesmeed · Schroef met binnenzskant

| Span-br. [mm] | Totale lengte [mm] | Art.nr.      | EUR   | CS   |
|---------------|--------------------|--------------|-------|------|
| Max. 35       | 180                | 4000 810 636 | 9,95  | PK08 |
| Max. 48       | 225                | 4000 810 637 | 10,50 | PK08 |
| Max. 65       | 300                | 4000 810 638 | 16,50 | PK08 |



4000 810 615

## Griptang

Met gebogen klembekken · Vaste greep op werkstuk · Met draadafsnijder voor het knippen van draad en bouten tot 6 mm Ø

| Span-br. [mm] | Totale lengte [mm] | Klembeksterkte [mm] | Art.nr.      | EUR   | CS   |
|---------------|--------------------|---------------------|--------------|-------|------|
| Max. 38       | 175                | 8                   | 4000 810 615 | 18,25 | WX43 |
| Max. 48       | 250                | 11                  | 4000 810 616 | 23,95 | WX43 |



## Griptang

Houdt rond-, profiel- en vlak materiaal stevig vast · Met stelbout en ontgrendeling · Enkelhandigebediening · Krachtoverbrenging door middel van kniehefboom · Tangbody: Gewalst staal, zeer sterk · Grijpbekken: Chroom-vanadium elektrostaal, gesmeed

| Span-br. [mm] | Totale lengte [mm] | Art.nr.      | EUR   | CS   |
|---------------|--------------------|--------------|-------|------|
| Max. 35       | 250                | 4000 794 098 | 23,95 | WX18 |



## Griptang

Met stelbout en ontgrendeling · Enkelhandigebediening · Krachtoverbrenging door middel van kniehefboom · Tangbody: Gewalst staal, zeer sterk · Grijpbekken: Chroom-vanadium elektrostaal, gesmeed

**Vorm 0:** Bekken voor rond materiaal, met draadknipper

| Span-br. [mm] | Totale lengte [mm] | Vorm | Art.nr.      | EUR   | CS   |
|---------------|--------------------|------|--------------|-------|------|
| Max. 40       | 250                | 0    | 4000 794 100 | 19,25 | WX18 |



## Griptang

Met stelbout en ontgrendeling · Gesmede, getemperde bekken · Speciale bek voor het stevig grijpen, spannen en vasthouden · Chroom-vanadiumstaal · Vernikkeld · Bekkenlichaam van staalplaat met hoge vastheid · Doordachte bekvorm garandeert driepuntssteun bij iedere materiaaldoorsnede

| Span-br. [mm] | Totale lengte [mm] | Art.nr.      | EUR   | CS   |
|---------------|--------------------|--------------|-------|------|
| Max. 32       | 230                | 4000 810 654 | 27,95 | WCO1 |



## Parallel-griptang

**Parallel spanned** · Met stelbout en goed klemmende snelloshendel · Chroom-vanadiumstaal · Bek van gesmeed staal · **Schroef met binnenzskant**

| Span-br. [mm] | Lengte [mm] | Art.nr.      | EUR   | CS   |
|---------------|-------------|--------------|-------|------|
| Max. 48       | 236         | 4000 811 135 | 25,95 | PK08 |



Einfach besser.

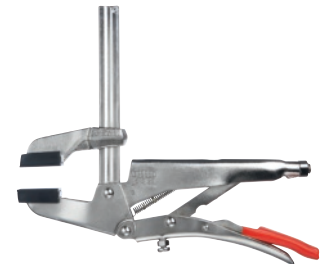

## Parallel-griptang GRZ

Parallele spanvlakken · Prisma-uitsparing voor kleine ronde delen · Inclusief beschermkap voor het zacht klemmen van gevoelige oppervlakken

| Model | Span-br. [mm] | Uitslag [mm] | Art.nr.      | EUR   | CS   |
|-------|---------------|--------------|--------------|-------|------|
| GRZ10 | 100           | 65           | 8000 350 829 | 79,95 | WK24 |
| GRZ20 | 200           | 65           | 8000 350 830 | 87,95 | WK24 |



4000 810 617



4000 810 618

## Langbekgriptang

Ideaal voor snelle en lichte werkzaamheden op moeilijk toegankelijke plaatsen · Voor het zwaarste werk in werkplaatsen · Met draadafsnijder voor het knippen van draad en bouten tot 6 mm Ø in meerdere stappen

| Span-br. [mm] | Totale lengte [mm] | Klembeksterkte [mm]  | Art.nr.      | EUR   | CS   |
|---------------|--------------------|----------------------|--------------|-------|------|
| Max. 51       | 150                | 8,0 basis, 4,0 punt  | 4000 810 617 | 24,95 | WX43 |
| Max. 70       | 225                | 10,0 basis, 5,0 punt | 4000 810 618 | 26,95 | WX43 |



## Lange griptang

Grijpbekken getand · Tangbody van hoog gelegeerd staal · Vernikkeld · Met stelbout en ontgrendeling

| Span-br. [mm] | Totale lengte [mm] | Art.nr.      | EUR   | CS   |
|---------------|--------------------|--------------|-------|------|
| 79            | 300                | 4000 811 065 | 34,95 | WX43 |



## Breedbekgriptang

Met brede, platte bekken · Met stelbout en ontgrendeling · Ideaal voor de plaatbewerking · Voor het buigen, vormen, lijmen of felsen van werkstukken · Schroef met binnenzeskant

| Span-br. [mm] | Lengte [mm] | Art.nr.      | EUR   | CS   |
|---------------|-------------|--------------|-------|------|
| Max. 37       | 244         | 4000 811 051 | 19,95 | PK08 |



## Lasgriptang

Tangbody van hoogwaardig staal · Glansvernikkeld · Met stelbout en ontgrendeling · Schroef met binnenzeskant

| Span-br. [mm] | Totale lengte [mm] | Art.nr.      | EUR   | CS   |
|---------------|--------------------|--------------|-------|------|
| Max. 50       | 280                | 4000 810 644 | 19,95 | PK08 |



## Lasgriptang

Sterk geprofileerde spanbekken · Bovenste bek 90° gebogen · Tangbody van hoog gelegeerd staal · Vernikkeld · Met stelbout en ontgrendeling

| Span-br. [mm] | Totale lengte [mm] | Art.nr.      | EUR   | CS   |
|---------------|--------------------|--------------|-------|------|
| 70            | 225                | 4000 811 066 | 36,95 | WX43 |



## Buislasergriptang

Tangbody van hoogwaardig staal · Glansvernikkeld · Met stelbout en ontgrendeling · **Schroef met binnenzeskant**

| Span-br. [mm] | Totale lengte [mm] | Art.nr.      | EUR   | CS   |
|---------------|--------------------|--------------|-------|------|
| Max. 70       | 280                | 4000 810 646 | 18,75 | PK08 |



## Griptang

Met gesmede bekken · Klemtang voor volumineuze stukken · Glansvernikkeld · Met stelbout en ontgrendeling · Schroef met binnenzeskant

| Span-br. [mm] | Totale lengte [mm] | Art.nr.      | EUR   | CS   |
|---------------|--------------------|--------------|-------|------|
| Max. 90       | 280                | 4000 810 648 | 17,75 | PK08 |



4000 811 064



4000 810 621

## Griptang

Met beweegbare klembekken · Speciaal geschikt voor de moeilijkste werkzaamheden bij niet-parallelle werkstukken en materiaal van zeer diverse vormen en bij gevoelige oppervlakken bij het werken in de voertuigbranche, of bij de weken met hout

| Span-br. [mm] | Totale lengte [mm] | Uitslag [mm] | Art.nr.      | EUR   | CS   |
|---------------|--------------------|--------------|--------------|-------|------|
| 54            | 150                | -            | 4000 811 064 | 22,95 | WX43 |
| 102           | 275                | 65           | 4000 810 621 | 36,95 | WX43 |



Einfach besser.



## Buisgriptang GRZRO

Ideaal voor het vasthouden van ronde lichamen met dezelfde diameter · Zachte klemming van gevoelige oppervlakken · Geschikt voor hechtlassen, temperatuurbestendig tot 200 °C · Inclusief beschermkappen · Voor buizen van 0-110 mm

| Uitslag [mm] | Art.nr.      | EUR    | CS   |
|--------------|--------------|--------|------|
| 65           | 8000 350 975 | 115,00 | WK24 |



## Griptangen-set

**Bestaande uit:**

- 1 st. griptang met gebogen bekken 125 mm
- 1 st. griptang met gebogen bekken 175 mm
- 1 st. griptang met gebogen bekken 250 mm

**Levering in opbergdoos**

| Art.nr.      | EUR   | CS   |
|--------------|-------|------|
| 4000 811 068 | 57,95 | WX43 |



4000 810 179



4000 794 228



## Zijnsnijtang voor geleiders van lichtgolven

Voor het doorslijpen van glasvezel · Met verlengde snijkant · Met vlakgeslepen snijvlakken · Openingsveer · Vanadium-elektrostaal, gesmeed, in meerdere stappen oliegehard

### Gepolijste kop

| Totale lengte [mm] | Punt  | Art.nr.      | EUR   | CS   |
|--------------------|-------|--------------|-------|------|
| 160                | Recht | 4000 810 178 | 26,95 | WX18 |

## Zijnsnijtang voor kunststof

Voor het vlak scheiden van spuitgegoten kunststof onderdelen en gietresten · Met vlakgeslepen snijvlakken · Openingsveer · Vanadium elektrisch staal, gesmeed, oliegehard

### Gepolijste kop

| Totale lengte [mm]             | Punt         | Art.nr.      | EUR   | CS   |
|--------------------------------|--------------|--------------|-------|------|
| <b>Kunststof mantel</b>        |              |              |       |      |
| 140                            | Recht        | 4000 810 177 | 22,95 | WX18 |
| 160                            | Recht        | 4000 810 179 | 22,95 | WX18 |
| 180                            | Recht        | 4000 794 227 | 24,95 | WX18 |
| 160                            | Hoek van 45° | 4000 810 180 | 35,95 | WX18 |
| 160                            | Hoek van 85° | 4000 810 187 | 40,95 | WX18 |
| <b>Meercomponenten mantels</b> |              |              |       |      |
| 125                            | Recht        | 4000 794 228 | 23,95 | WX18 |



## Zijnsnijtang

Voor zachte en middelharde draad · Snijkanten extra gehard, hardheid snijrand ca. 60 HRC · Speciale gereedschapsset, oliegehard en getemperd

### Gepolijste kop

| Lengte [mm] | ●      | ○        | Art.nr.      | EUR  | CS   |
|-------------|--------|----------|--------------|------|------|
| 160         | Max. 2 | Max. 2,8 | 4000 810 103 | 8,25 | PX26 |



## Zijnsnijtang

Voor zachte en harde draad · Snijkanten extra gehard, hardheid snijrand ca. 62 HRC · Speciaal gereedschapsstaal, oliegehard en getemperd

### Gepolijste kop

| Lengte [mm]             | ● | ○        | ●        | ●        | Art.nr.      | EUR   |
|-------------------------|---|----------|----------|----------|--------------|-------|
| <b>Kunststof mantel</b> |   |          |          |          |              |       |
| 110                     | - | -        | -        | -        | -            | -     |
| 125                     | - | -        | -        | -        | -            | -     |
| 130                     | - | Max. 2   | Max. 1,6 | Max. 1,2 | 4000 810 101 | 8,50  |
| 140                     | - | Max. 2,8 | Max. 2   | Max. 1,4 | 4000 810 110 | 8,75  |
| 160                     | - | Max. 3   | Max. 2,3 | Max. 1,6 | 4000 810 111 | 9,25  |
| 180                     | - | Max. 3,2 | Max. 2,5 | Max. 1,8 | 4000 810 149 | 11,95 |



## Zijnsnijtang

Slanke kopvorm · Nette snede bij dunne koperdraad, ook op de punten van de snijkanten · Snijkanten extra gehard, hardheid snijrand ca. 62 HRC · Vanadium-elektrostaal, gesmeed, in meerdere stappen oliegehard

### Tang zwart gefosfateerd · Gepolijste kop

| ●      | ○        | ●        | ● | Art.nr.      | EUR   |
|--------|----------|----------|---|--------------|-------|
| Max. 3 | Max. 2   | Max. 1,2 | - | 4000 794 206 | 15,95 |
| Max. 3 | Max. 2,3 | Max. 1,5 | - | 4000 810 100 | 15,95 |
| -      | -        | -        | - | -            | -     |
| Max. 4 | Max. 2,5 | Max. 1,8 | - | 4000 810 120 | 15,95 |
| Max. 4 | Max. 3   | Max. 2   | - | 4000 810 121 | 16,25 |
| Max. 4 | Max. 3   | Max. 2,5 | - | 4000 810 122 | 17,75 |



## Zijnsnijtang

Voor zachte en harde draad · Snijkanten extra gehard, hardheid snijrand ca. 62 HRC · Speciale gereedschapsset, oliegehard en getemperd

### Gepolijste kop

| Lengte [mm]                    | ● | ○        | ●        | ●        | Art.nr.      | EUR   |
|--------------------------------|---|----------|----------|----------|--------------|-------|
| <b>Meercomponenten mantels</b> |   |          |          |          |              |       |
| 125                            | - | -        | -        | -        | -            | -     |
| 130                            | - | Max. 2   | Max. 1,6 | Max. 1,2 | 4000 810 257 | 11,75 |
| 140                            | - | -        | -        | -        | -            | -     |
| 145                            | - | Max. 2,8 | Max. 2   | Max. 1,4 | 4000 810 258 | 11,95 |
| 160                            | - | Max. 3   | Max. 2,3 | Max. 1,6 | 4000 810 259 | 12,75 |
| 180                            | - | Max. 3,2 | Max. 2,5 | Max. 1,8 | 4000 810 262 | 15,25 |



## Zijnsnijtang

Slanke kopvorm · Nette snede bij dunne koperdraad, ook op de punten van de snijkanten · Snijkanten extra gehard, hardheid snijrand ca. 62 HRC · Vanadium-elektrostaal, gesmeed, in meerdere stappen oliegehard

### Tang zwart gefosfateerd · Gepolijste kop

| ●      | ○        | ●        | ● | Art.nr.      | EUR   |
|--------|----------|----------|---|--------------|-------|
| Max. 3 | Max. 2,3 | Max. 1,5 | - | 4000 810 134 | 19,50 |
| -      | -        | -        | - | -            | -     |
| Max. 4 | Max. 2,5 | Max. 1,8 | - | 4000 810 125 | 19,75 |
| -      | -        | -        | - | -            | -     |
| Max. 4 | Max. 2,8 | Max. 2   | - | 4000 810 126 | 20,95 |
| Max. 4 | Max. 3   | Max. 2,5 | - | 4000 810 127 | 21,95 |



4000 794 602



4000 794 603



## Zijsnijtang

Slanke kopvorm · Nette snede bij dunne koperdraad, ook op de punten van de snijkanten · Snijkanten extra gehard, hardheid snijrand ca. 62 HRC · Vanadium-elektrostaal, gesmeed, in meerdere stappen oliegehard

### Tang zwart gefosfateerd

| Lengte [mm]                    | ●        | ○      | ●      | ● | Art.nr.      | EUR   | CS   |
|--------------------------------|----------|--------|--------|---|--------------|-------|------|
| <b>Kunststof mantel</b>        |          |        |        |   |              |       |      |
| 110                            | Max. 1,2 | Max. 2 | Max. 3 | ✂ | 4000 794 602 | 20,95 | WX18 |
| <b>Meercomponenten mantels</b> |          |        |        |   |              |       |      |
| 110                            | Max. 1,2 | Max. 2 | Max. 3 | ✂ | 4000 794 603 | 25,95 | WX18 |

## Zijsnijtang

Voor zachte en middelharde draad · Snijkanten extra gehard, hardheid snijrand ca. 60 HRC · Speciale gereedschapsset, oliegehard en getemperd

### Tang verchromd

| Lengte [mm]                    | ●        | ○        | ● | ● | Art.nr.      | EUR   | CS   |
|--------------------------------|----------|----------|---|---|--------------|-------|------|
| <b>Meercomponenten mantels</b> |          |          |   |   |              |       |      |
| 140                            | Max. 1,8 | Max. 2,5 |   | ✂ | 4000 810 108 | 10,25 | PX26 |
| 160                            | Max. 2   | Max. 2,8 |   | ✂ | 4000 810 109 | 10,50 | PX26 |



## Zijsnijtang

Voor zachte en harde draad · Snijkanten extra gehard, hardheid snijrand ca. 62 HRC · Speciale gereedschapsset, oliegehard en getemperd

### Tang verchromd



## Zijsnijtang

Slanke kopvorm · Nette snede bij dunne koperdraad, ook op de punten van de snijkanten · Snijkanten extra gehard, hardheid snijrand ca. 62 HRC · Vanadium-elektrostaal, gesmeed, in meerdere stappen oliegehard

**Art.nr. 4000 795 395 met bevestigingssoog voor het aanbrengen van een valbeveiliging**

### Tang verchromd

| Lengte [mm]                    | ● | ○        | ●        | ●        | Art.nr.      | EUR   |
|--------------------------------|---|----------|----------|----------|--------------|-------|
| <b>Meercomponenten mantels</b> |   |          |          |          |              |       |
| 125                            | - | -        | -        | -        | -            | -     |
| 130                            | - | Max. 2   | Max. 1,6 | Max. 1,2 | 4000 810 263 | 12,25 |
| 140                            | - | Max. 2,8 | Max. 2   | Max. 1,4 | 4000 810 118 | 11,50 |
| 160                            | - | Max. 3   | Max. 2,3 | Max. 1,6 | 4000 810 119 | 11,95 |
| 180                            | - | Max. 3,2 | Max. 2,5 | Max. 1,8 | 4000 810 151 | 14,25 |

PX26

| ●      | ○        | ●        | ● | Art.nr.      | EUR   |
|--------|----------|----------|---|--------------|-------|
| Max. 3 | Max. 2,3 | Max. 1,5 | - | 4000 810 147 | 22,95 |
| -      | -        | -        | - | -            | -     |
| Max. 4 | Max. 2,5 | Max. 1,8 | - | 4000 810 148 | 22,95 |
| Max. 4 | Max. 2,8 | Max. 2   | - | 4000 810 128 | 23,95 |
| Max. 4 | Max. 2,8 | Max. 2   | - | 4000 795 395 | 31,95 |
| Max. 4 | Max. 3   | Max. 2,5 | - | 4000 810 129 | 26,95 |

WX18



## Zijsnijtang

VDE-geïsoleerd tot 1.000 V · Geproduceerd vlg. DIN EN/IEC 60900, per stuk getest · Voor zachte en harde draad · Snijkanten extra gehard, hardheid snijrand ca. 62 HRC · Speciale gereedschapsset, oliegehard en getemperd

### Tang verchromd

| Lengte [mm]                    | ●        | ○        | ●        | Art.nr.      | EUR   | CS   |
|--------------------------------|----------|----------|----------|--------------|-------|------|
| <b>Meercomponenten mantels</b> |          |          |          |              |       |      |
| 130                            | Max. 1,6 | Max. 2   | Max. 1,2 | 4000 810 282 | 14,25 | PX26 |
| 140                            | Max. 2   | Max. 2,8 | Max. 1,4 | 4000 810 243 | 14,50 | PX26 |
| 160                            | Max. 2,3 | Max. 3   | Max. 1,6 | 4000 810 158 | 15,25 | PX26 |
| 180                            | Max. 2,5 | Max. 3,2 | Max. 1,8 | 4000 810 244 | 17,75 | PX26 |





4000 810 155



4000 810 299



4000 794 222



**Zijsnijtang**

VDE-geïsoleerd tot 1.000 V · Geproduceerd vlg. DIN EN/IEC 60900, per stuk getest · Slanke kopvorm · Nette snede bij dunne koperdraad, ook op de punten van de snijkanten · Snijkanten extra gehard, hardheid snijrand ca. 62 HRC · Vanadium-elektrostaal, gesmeed, in meerdere stappen oliegehard

**Tang verchromd**

| Lengte [mm]                    | ●        | ○        | ●      | ○                    | Uitvoering | Art.nr.      | EUR   | CS   |
|--------------------------------|----------|----------|--------|----------------------|------------|--------------|-------|------|
| <b>Meercomponenten mantels</b> |          |          |        |                      |            |              |       |      |
| 125                            | Max. 1,5 | Max. 2,3 | Max. 3 | -                    | -          | 4000 810 153 | 25,95 | WX18 |
| 140                            | Max. 1,8 | Max. 2,5 | Max. 4 | -                    | -          | 4000 810 154 | 25,95 | WX18 |
| 160                            | Max. 2   | Max. 3   | Max. 4 | -                    | -          | 4000 810 155 | 27,95 | WX18 |
| 160                            | Max. 2   | Max. 3   | Max. 4 | Met bevestigingssoog | -          | 4000 810 299 | 34,95 | WX18 |
| 160                            | -        | -        | Max. 4 | -                    | -          | 4000 794 604 | 27,95 | WX18 |
| 180                            | Max. 2,5 | Max. 3   | Max. 4 | -                    | -          | 4000 810 156 | 29,95 | WX18 |
| <b>Met dompelisolatie</b>      |          |          |        |                      |            |              |       |      |
| 160                            | Max. 2   | Max. 3   | Max. 4 | -                    | -          | 4000 794 222 | 31,95 | WX18 |



4000 794 627



4000 794 625

**Zijsnijtang**

Voor elektromonteurs · Voor zeer fijne werkzaamheden aan elektronische onderdelen · Snijkanten bovendien inductief gehard, hardheid snijrand ca. 63 HRC · Vanadium-elektrostaal, gesmeed, in meerdere stappen oliegehard

**Tang zwart gefosfateerd · Gepolijste kop**

| Lengte [mm]                    | ●        | ○        | ●   | ○        | Art.nr.      | EUR   | CS   |
|--------------------------------|----------|----------|-----|----------|--------------|-------|------|
| <b>Kunststof mantel</b>        |          |          |     |          |              |       |      |
| 125                            | Max. 0,8 | Max. 1,3 | -   | Max. 1,7 | 4000 794 627 | 21,95 | WX18 |
| <b>Meercomponenten mantels</b> |          |          |     |          |              |       |      |
| 125                            | Max. 1   | Max. 1,8 | 0,6 | Max. 2,5 | 4000 794 625 | 24,95 | WX18 |
| 125                            | -        | -        | -   | Max. 2,5 | 4000 794 626 | 25,95 | WX18 |



**Compactzijknijptang X-Cut®**

40 % **krachtbesparing** ten opzichte van conventionele zijsnijtang · Scharnierpen dubbele wielen · Doorgestoken scharnier · Voor alle draadsoorten inclusief pianodraad · Geschikt voor dunne koperdraad · Grote openingswijdte voor dickere kabels · Compacte, gewichtsbesparende constructie · Hoogwaardig chroom-vanadiumstaal, gesmeed, in meerdere stappen oliegehard

**Zwart gefosfateerd · Gepolijste kop**

| Lengte [mm]                    | ●        | ○        | ●        | ○        | Art.nr.      | EUR   | CS   |
|--------------------------------|----------|----------|----------|----------|--------------|-------|------|
| <b>Meercomponenten mantels</b> |          |          |          |          |              |       |      |
| 160                            | Max. 2,7 | Max. 3,8 | Max. 2,2 | Max. 4,8 | 4000 810 973 | 34,95 | WX18 |



**Compactzijknijptang X-Cut®**

40 % **krachtbesparing** ten opzichte van conventionele zijsnijtang · Scharnierpen dubbele wielen · Doorgestoken scharnier · Voor alle draadsoorten inclusief pianodraad · Geschikt voor dunne koperdraad · Grote openingswijdte voor dickere kabels · Compacte, gewichtsbesparende constructie · Hoogwaardig chroom-vanadiumstaal, gesmeed, in meerdere stappen oliegehard

**Tang verchromd**

| Lengte [mm]                    | ●        | ○        | ●        | ○        | Art.nr.      | EUR   | CS   |
|--------------------------------|----------|----------|----------|----------|--------------|-------|------|
| <b>Meercomponenten mantels</b> |          |          |          |          |              |       |      |
| 160                            | Max. 2,7 | Max. 3,8 | Max. 2,2 | Max. 4,8 | 4000 811 001 | 40,95 | WX18 |



**Compactzijknijptang X-Cut®**

VDE-geïsoleerd tot 1.000 V · Geproduceerd vlg. DIN EN/IEC 60900, per stuk getest · 40 % **krachtbesparing** ten opzichte van conventionele zijsnijtang · Scharnierpen dubbele wielen · Doorgestoken scharnier · Voor alle draadsoorten inclusief pianodraad · Geschikt voor dunne koperdraad · Grote openingswijdte voor dickere kabels · Compacte, gewichtsbesparende constructie · Hoogwaardig chroom-vanadiumstaal, gesmeed, in meerdere stappen oliegehard

**Tang verchromd**

| Lengte [mm]                    | ●        | ○        | ●        | ○        | Art.nr.      | EUR   | CS   |
|--------------------------------|----------|----------|----------|----------|--------------|-------|------|
| <b>Meercomponenten mantels</b> |          |          |          |          |              |       |      |
| 160                            | Max. 2,7 | Max. 3,8 | Max. 2,2 | Max. 4,8 | 4000 810 949 | 41,95 | WX18 |





## Kracht-zijsnijtang

**20 % krachtbesparing ten opzichte van conventionele zijsnijtang** · Snijkanten bovendien inductief gehard, hardheid snijrand 64 HRC · Speciale gereedschapsset, oliegehard en getemperd

### Gepolijste kop

| Lengte [mm]             | ①        | ②        | ●        | Art.nr.      | EUR   |
|-------------------------|----------|----------|----------|--------------|-------|
| <b>Kunststof mantel</b> |          |          |          |              |       |
| 140                     | Max. 3   | Max. 2,3 | Max. 1,8 | 4000 810 879 | 12,75 |
| 160                     | Max. 3,5 | Max. 2,5 | Max. 2   | 4000 810 880 | 13,75 |
| 180                     | Max. 3,8 | Max. 2,7 | Max. 2,3 | 4000 810 881 | 14,25 |
| 200                     | Max. 4,2 | Max. 3   | Max. 2,5 | 4000 810 882 | 16,25 |
| 250                     | Max. 4,6 | Max. 3,5 | Max. 3   | 4000 810 883 | 19,95 |

PX26

## Kracht-zijsnijtang

**20 % krachtbesparing** ten opzichte van conventionele zijsnijtang · Snijkanten bovendien inductief gehard, hardheid snijrand 64 HRC · Hoogwaardig chroom-vanadiumstaal, gesmeed, in meerdere stappen oliegehard

### Tang zwart gefosfateerd · Gepolijste kop

| Lengte [mm] | ①        | ②        | ●            | Art.nr. | EUR |
|-------------|----------|----------|--------------|---------|-----|
| Max. 3,1    | Max. 2   | Max. 1,5 | 4000 794 229 | 19,50   |     |
| Max. 3,4    | Max. 2,5 | Max. 2   | 4000 810 135 | 19,75   |     |
| Max. 3,8    | Max. 2,7 | Max. 2,2 | 4000 810 136 | 21,95   |     |
| Max. 4,2    | Max. 3   | Max. 2,5 | 4000 810 137 | 23,95   |     |
| Max. 4,6    | Max. 3,5 | Max. 3   | 4000 810 138 | 30,95   |     |

WX18



## Kracht-zijsnijtang

**20 % krachtbesparing** ten opzichte van conventionele zijsnijtang · Snijkanten bovendien inductief gehard, hardheid snijrand 64 HRC · Speciale gereedschapsset, oliegehard en getemperd

### Gepolijste kop

| Lengte [mm]                    | ①        | ②        | ●        | Art.nr.      | EUR   |
|--------------------------------|----------|----------|----------|--------------|-------|
| <b>Meercomponenten mantels</b> |          |          |          |              |       |
| 140                            | -        | -        | -        | -            | -     |
| 160                            | Max. 3,5 | Max. 2,5 | Max. 2   | 4000 811 226 | 14,50 |
| 180                            | Max. 3,8 | Max. 2,7 | Max. 2,3 | 4000 810 104 | 16,25 |
| 200                            | Max. 4,2 | Max. 3   | Max. 2,5 | 4000 810 105 | 19,25 |
| 250                            | -        | -        | -        | -            | -     |

PX26



## Kracht-zijsnijtang

**20 % krachtbesparing** ten opzichte van conventionele zijsnijtang · Snijkanten bovendien inductief gehard, hardheid snijrand 64 HRC · Hoogwaardig chroom-vanadiumstaal, gesmeed, in meerdere stappen oliegehard

### Tang zwart gefosfateerd · Kop gepolijst

| Lengte [mm] | ①        | ②        | ●            | Art.nr. | EUR |
|-------------|----------|----------|--------------|---------|-----|
| Max. 3,1    | Max. 2   | Max. 1,5 | 4000 794 235 | 23,95   |     |
| Max. 3,4    | Max. 2,5 | Max. 2   | 4000 810 140 | 23,95   |     |
| Max. 3,8    | Max. 2,7 | Max. 2,2 | 4000 810 141 | 26,95   |     |
| Max. 4,2    | Max. 3   | Max. 2,5 | 4000 810 142 | 27,95   |     |
| Max. 4,6    | Max. 3,5 | Max. 3   | 4000 810 143 | 33,95   |     |

WX18



## Kracht-zijsnijtang

**20 % krachtbesparing** ten opzichte van conventionele zijsnijtang · Snijkanten bovendien inductief gehard, hardheid snijrand 64 HRC · Speciale gereedschapsset, oliegehard en getemperd

### Tang verchromd

| Lengte [mm]                    | ①        | ②        | ●        | Art.nr.      | EUR   |
|--------------------------------|----------|----------|----------|--------------|-------|
| <b>Meercomponenten mantels</b> |          |          |          |              |       |
| 140                            | -        | -        | -        | -            | -     |
| 160                            | Max. 3,5 | Max. 2,5 | Max. 2   | 4000 810 256 | 15,50 |
| 180                            | Max. 3,8 | Max. 2,7 | Max. 2,3 | 4000 810 133 | 15,50 |
| 200                            | Max. 4,2 | Max. 3   | Max. 2,5 | 4000 810 132 | 18,25 |
| 250                            | -        | -        | -        | -            | -     |

PX26



## Kracht-zijsnijtang

**20 % krachtbesparing** ten opzichte van conventionele zijsnijtang · Snijkanten bovendien inductief gehard, hardheid snijrand 64 HRC · Hoogwaardig chroom-vanadiumstaal, gesmeed, in meerdere stappen oliegehard

### Tang verchromd

| Lengte [mm] | ①        | ②        | ●            | Art.nr. | EUR |
|-------------|----------|----------|--------------|---------|-----|
| Max. 3,1    | Max. 2   | Max. 1,5 | 4000 794 241 | 28,95   |     |
| Max. 3,4    | Max. 2,5 | Max. 2   | 4000 810 181 | 29,95   |     |
| Max. 3,8    | Max. 2,7 | Max. 2,2 | 4000 810 182 | 32,95   |     |
| Max. 4,2    | Max. 3   | Max. 2,5 | 4000 810 183 | 34,95   |     |
| Max. 4,6    | Max. 3,5 | Max. 3   | 4000 810 184 | 41,95   |     |

WX18



**Kracht-zijnsnijtang**

**20 % krachtbesparing** ten opzichte van conventionele zijnsnijtangen · Met openingsveer · Snijkanten bovendien inductief gehard, hardheid snijrand 64 HRC · Hoogwaardig chroom-vanadiumstaal, gesmeed, in meerdere stappen oliegehard

**Tang zwart gefosfateerd · Gepolijste kop**

| Lengte [mm]                    | ●        | ●        | ●        | Art.nr.      | EUR   | CS   |
|--------------------------------|----------|----------|----------|--------------|-------|------|
| <b>Meercomponenten mantels</b> |          |          |          |              |       |      |
| 160                            | Max. 3,4 | Max. 2,5 | Max. 2   | 4000 810 185 | 27,95 | WX18 |
| 180                            | Max. 3,8 | Max. 2,7 | Max. 2,2 | 4000 810 186 | 29,95 | WX18 |



4000 794 616



4000 794 620

**Kracht-zijnsnijtang**

**20 % krachtbesparing** ten opzichte van conventionele zijnsnijtangen · **Hoek van 12°** · Snijkanten bovendien inductief gehard, hardheid snijrand 64 HRC · Hoogwaardig chroom-vanadiumstaal, gesmeed, in meerdere stappen oliegehard

**Tang zwart gefosfateerd · Gepolijste kop**

| Lengte [mm]                    | ●        | ●        | ●        | Art.nr.      | EUR   | CS   |
|--------------------------------|----------|----------|----------|--------------|-------|------|
| <b>Kunststof mantel</b>        |          |          |          |              |       |      |
| 200                            | Max. 4,2 | Max. 3   | Max. 2,5 | 4000 794 617 | 26,95 | WX18 |
| 250                            | Max. 4,6 | Max. 3,5 | Max. 3   | 4000 794 619 | 32,95 | WX18 |
| <b>Meercomponenten mantels</b> |          |          |          |              |       |      |
| 200                            | Max. 4,2 | Max. 3   | Max. 2,5 | 4000 794 620 | 29,95 | WX18 |
| 250                            | Max. 4,6 | Max. 3,5 | Max. 3   | 4000 795 062 | 36,95 | WX18 |



**Kracht-zijnsnijtang**

**VDE-geïsoleerd tot 1.000 V** · Geproduceerd vlg. DIN EN/IEC 60900, per stuk getest · **20 % krachtbesparing** ten opzichte van conventionele zijnsnijtangen · Snijkanten bovendien inductief gehard, hardheid snijrand 64 HRC · Speciale gereedschapset, oliegehard en getemperd

**Tang verchromd**

| Lengte [mm]                    | ●        | ●        | ●        | Art.nr.      | EUR   | CS   |
|--------------------------------|----------|----------|----------|--------------|-------|------|
| <b>Meercomponenten mantels</b> |          |          |          |              |       |      |
| 160                            | Max. 3,5 | Max. 2,5 | Max. 2   | 4000 810 159 | 19,75 | PX26 |
| 180                            | Max. 3,8 | Max. 2,7 | Max. 2,3 | 4000 810 157 | 20,95 | PX26 |
| 200                            | Max. 4,2 | Max. 3   | Max. 2,5 | 4000 810 161 | 22,95 | PX26 |



4000 810 165



4000 810 326



4000 794 248



**Kracht-zijnsnijtang**

**VDE-geïsoleerd tot 1.000 V** · Geproduceerd vlg. DIN EN/IEC 60900, per stuk getest · **20 % krachtbesparing** ten opzichte van conventionele zijnsnijtangen · Snijkanten bovendien inductief gehard, hardheid snijrand 64 HRC · Hoogwaardig chroom-vanadiumstaal, gesmeed, in meerdere stappen oliegehard

**Tang verchromd**

| Lengte [mm]                    | ●        | ●        | ●        | Uitvoering           | Art.nr.      | EUR   | CS   |
|--------------------------------|----------|----------|----------|----------------------|--------------|-------|------|
| <b>Meercomponenten mantels</b> |          |          |          |                      |              |       |      |
| 160                            | Max. 3,4 | Max. 2,5 | Max. 2   | -                    | 4000 810 165 | 33,95 | WX18 |
| 180                            | Max. 3,8 | Max. 2,7 | Max. 2,2 | -                    | 4000 810 166 | 35,95 | WX18 |
| 200                            | Max. 4,2 | Max. 3   | Max. 2,5 | -                    | 4000 810 167 | 37,95 | WX18 |
| 200                            | Max. 4,2 | Max. 3   | Max. 2,5 | Met bevestigingssoog | 4000 810 326 | 45,95 | WX18 |
| 250                            | Max. 4,6 | Max. 3,5 | Max. 3   | -                    | 4000 810 172 | 48,95 | WX18 |
| <b>Met dompelisolatie</b>      |          |          |          |                      |              |       |      |
| 200                            | Max. 4,2 | Max. 3   | Max. 2,5 | -                    | 4000 794 248 | 45,95 | WX18 |
| 250                            | Max. 4,6 | Max. 3,5 | Max. 3   | -                    | 4000 794 249 | 51,95 | WX18 |



**PATENTED**

**Hoogwaardige zijnsnijder TwinForce®**

**Knipt nogmaals 50 % gemakkelijker** dan de beproefde kracht-zijnsnijtang · Geringere krachtinspanning · Zelf 4 mm dikke draad kan met 2-3 keer aanzetten worden doorgeknipt · Minder knieterugslag · Grote mate van stabiliteit en spelingsvrije werking door gesmede en precisiegefreese scharnierpoten · Chroom-vanadium elektrostaal, gesmeed, in meerdere stappen oliegehard

**Tang zwart gefosfateerd · Gepolijste kop**

| Lengte [mm]                    | ●        | ●        | ●        | ●      | Art.nr.      | EUR   | CS   |
|--------------------------------|----------|----------|----------|--------|--------------|-------|------|
| <b>Meercomponenten mantels</b> |          |          |          |        |              |       |      |
| 180                            | Max. 5,5 | Max. 4,6 | Max. 3,2 | Max. 3 | 4000 810 131 | 56,95 | WX18 |



**Kracht-middensnijtang**

Snijdt harde, dikke draden met geringere krachtinspanning dan een zijnsnijtang met dezelfde lengte · Snijkanten bovendien inductief gehard, hardheid snijrand 64 HRC · Hoogwaardig chroom-vanadiumstaal, gesmeed, in meerdere stappen oliegehard

**Tang zwart gefosfateerd · Gepolijste kop**

| Lengte [mm]             | ● | ● | ●   | ●   | Art.nr.      | EUR   | CS   |
|-------------------------|---|---|-----|-----|--------------|-------|------|
| <b>Kunststof mantel</b> |   |   |     |     |              |       |      |
| 250                     | 5 | 5 | 3,8 | 3,5 | 4000 810 188 | 38,95 | WX18 |





4000 810 163



4000 810 168



4000 794 609



4000 810 169

## Compacte middenknipper

**25 % minder kracht nodig** · Compacte bout- en draadknipper met hoge overbrenging · Trekkende snede vereenvoudigt het snijden van zachte, harde en pianodraden · Klembereik voor hekdraad Ø > 1,5 mm · Speciaal gereedschapsstaal in extrakwaliteit, gesmeed, in meerdere stappen oliegehard

### Tang gefosfateerd

| Lengte [mm]           | Art.nr.      | EUR   | CS   |
|-----------------------|--------------|-------|------|
| 3-componenten mantels |              |       |      |
| 190                   | 4000 811 148 | 29,95 | PX26 |



4000 810 160



4000 810 162



4000 810 164



4000 810 152

## Compacte boutsnijmachine CoBolt

**60 % krachtbesparing** ten opzichte van conventionele kracht-zijnsnijtangen · Bijzonder hoog snijvermogen bij geringe krachtinspanning dankzij de zeer effectieve scharnierconstructie · Snijkanten bovendien inductief gehard, hardheid snijrand ca. 64 HRC · Chroom-vanadium elektrostaal, gesmeed, in meerdere stappen oliegehard

**Art.nr. 4000 810 168 + 4000 794 609 met openingsveer**

**Art.nr. 4000 810 169: Met 20° gebogen kop, met eenzijdige tong en zijsnede voor vlak snijden, met vrije ruimte om vast te pakken**

**Art.nr. 4000 795 400: Met bevestigingssoog voor het aanbrengen van een valbeveiliging**

### Tang zwart gefosfateerd

| Lengte [mm]                    | Uitvoering | ☺ | ☹   | ☹ | ☹   | Uitsparing | Art.nr.      | EUR   | CS   |
|--------------------------------|------------|---|-----|---|-----|------------|--------------|-------|------|
| <b>Meercomponenten mantels</b> |            |   |     |   |     |            |              |       |      |
| 200                            | Recht      | 6 | 5,2 | 4 | 3,6 | Zonder     | 4000 810 163 | 37,95 | WX18 |
| 200                            | Recht      | 6 | 5,2 | 4 | 3,6 | Zonder     | 4000 795 400 | 44,95 | WX18 |
| 200                            | Recht      | 6 | 5,2 | 4 | 3,6 | Zonder     | 4000 810 168 | 42,95 | WX18 |
| 200                            | Recht      | 6 | 5,2 | 4 | 3,6 | Met        | 4000 794 609 | 42,95 | WX18 |
| 200                            | 20°        | 6 | 5,2 | 4 | 3,6 | Zonder     | 4000 810 169 | 51,95 | WX18 |



## Compacte boutsnijmachine CoBolt®

**60 % krachtbesparing** ten opzichte van conventionele kracht-zijnsnijtangen · Bijzonder hoog snijvermogen bij geringe krachtinspanning dankzij de zeer effectieve scharnierconstructie · Snijkanten bovendien inductief gehard, hardheid snijrand ca. 64 HRC · Chroom-vanadium elektrostaal, gesmeed, in meerdere stappen oliegehard

**Art.nr. 4000 810 091, 4000 810 162, 4000 810 152 en 4000 810 846:**

**Met extra uitsparing voor gemakkelijker knippen bij dikke draad bijvoorbeeld bij hangende plafondconstructies**

**Art.nr. 4000 810 164 en 4000 810 152: Met 20° gebogen kop, met eenzijdige tong en zijsnede voor vlak snijden, met vrije ruimte om vast te pakken, verbeterde snijgeometrie, met greepvlak**

### Tang zwart gefosfateerd

| Lengte [mm]             | Uitvoering | ☺   | ☹   | ☹   | ☹   | Uitsparing | Art.nr.      | EUR   | CS   |
|-------------------------|------------|-----|-----|-----|-----|------------|--------------|-------|------|
| <b>Kunststof mantel</b> |            |     |     |     |     |            |              |       |      |
| 160                     | Recht      | 5,3 | 4,4 | 3,2 | 3   | Zonder     | 4000 810 891 | 30,95 | WX18 |
| 160                     | Recht      | 5,3 | 4,8 | 3,6 | 3,3 | Met        | 4000 810 091 | 31,95 | WX18 |
| 200                     | Recht      | 6   | 5,2 | 4   | 3,6 | Zonder     | 4000 810 160 | 34,95 | WX18 |
| 200                     | Recht      | 6   | 5,2 | 4   | 3,6 | Met        | 4000 810 162 | 35,95 | WX18 |
| 200                     | 20°        | 6   | 5,2 | 4   | 3,6 | Zonder     | 4000 810 164 | 43,95 | WX18 |
| 200                     | 20°        | 6   | 5,2 | 4   | 3,6 | Met        | 4000 810 152 | 48,95 | WX18 |
| 250                     | Recht      | -   | 5,6 | 4   | 3,8 | Zonder     | 4000 810 845 | 43,95 | WX18 |
| 250                     | Recht      | -   | 6   | 4,3 | 4,2 | Met        | 4000 810 846 | 45,95 | WX18 |

## Boutenschaar CombiCUT

Matrijsgesmeed · Rood gelakt · Geen bijstellen nodig · Snijkanten inductief gehard · **Max. snijvermogen 48 HRC**

| Lengte [mm]            | ☺ | ☹ | ☹ | Art.nr.      | EUR   | CS   |
|------------------------|---|---|---|--------------|-------|------|
| <b>Kunststof greep</b> |   |   |   |              |       |      |
| 390                    | 7 | 5 | 4 | 4000 810 766 | 90,95 | WK56 |



## Betonijzerschaar

Mes van chroom-vanadium · Gesmeed · Blauw poedergecoat · Met excenterverstelling · Apart veredeld · Max. 44 HRC / 1.260 N/mm

| Lengte [mm]               | ☺  | ☹  | ☹ | Art.nr.      | EUR   | CS   |
|---------------------------|----|----|---|--------------|-------|------|
| <b>1-componentengreep</b> |    |    |   |              |       |      |
| 460                       | 8  | 7  | 5 | 4000 810 874 | 43,95 | PX26 |
| 620                       | 9  | 8  | 7 | 4000 810 875 | 54,95 | PX26 |
| 780                       | 11 | 9  | 8 | 4000 810 876 | 77,95 | PX26 |
| 900                       | 13 | 11 | 9 | 4000 810 877 | 96,95 | PX26 |



**Reserve-meskoop**

Compleet met schroeven · Passend bij de betonijzerschaar  
art.nr. 4000 810 874, 4000 810 875, 4000 810 876 en 4000 810 877

| Voor totale lengte [mm] | Art.nr.      | EUR   | CS   |
|-------------------------|--------------|-------|------|
| 460                     | 4000 801 010 | 23,95 | PX26 |
| 620                     | 4000 801 011 | 30,95 | PX26 |
| 780                     | 4000 801 012 | 45,95 | PX26 |
| 900                     | 4000 801 013 | 48,95 | PX26 |



**Betonijzerschaar**

Voor harde materialen tot 48 HRC · Robuuste snijkanten bovendien inductief gehard, hardheid snijrand ca. 62 HRC · Ingesmede aanslag met comfortabele demper · Nauwkeurig instellen (12-voudig) en nastellen door excenterschroeven · Geschroefde, verwisselbare meskop · **Scharnier:** Speciaal gereedschapsstaal gesmeed · **Mes:** Hoogwaardig chroom-vanadiumstaal, gesmeed, in meerdere stappen oliegehard

| Lengte [mm]                    | ☉  | ☽  | ☾ | Art.nr.      | EUR    | CS   |
|--------------------------------|----|----|---|--------------|--------|------|
| <b>Meercomponenten mantels</b> |    |    |   |              |        |      |
| 460                            | 8  | 6  | 5 | 4000 810 810 | 90,95  | WX18 |
| 610                            | 9  | 8  | 7 | 4000 810 811 | 105,00 | WX18 |
| 760                            | 11 | 9  | 8 | 4000 810 812 | 139,00 | WX18 |
| 910                            | 13 | 10 | 9 | 4000 810 813 | 185,00 | WX18 |



**Reserve-meskoop**

Compleet met schroeven · Passend bij betonijzerschaar  
art.nr. 4000 810 810 - 4000 810 813

| Voor totale lengte [mm] | Art.nr.      | EUR   | CS   |
|-------------------------|--------------|-------|------|
| 460                     | 4000 810 816 | 49,95 | WX18 |
| 610                     | 4000 810 817 | 63,95 | WX18 |
| 760                     | 4000 810 818 | 85,95 | WX18 |
| 910                     | 4000 810 819 | 93,95 | WX18 |



**Betonijzerschaar WAGGONIT**

Matrijsgesmeed · Rood gelakt · Met excenterschroeven voor het bijstellen van de messen · Snijkanten inductief gehard · **Max. snijvermogen tot 48 HRC**

| Lengte [mm]                    | ☉  | ☽  | ☾ | Art.nr.      | EUR    | CS   |
|--------------------------------|----|----|---|--------------|--------|------|
| <b>Meercomponenten mantels</b> |    |    |   |              |        |      |
| 460                            | 8  | 6  | 5 | 4000 810 767 | 99,95  | WK56 |
| 610                            | 9  | 8  | 7 | 4000 810 768 | 119,00 | WK56 |
| 760                            | 11 | 9  | 8 | 4000 810 769 | 155,00 | WK56 |
| 910                            | 13 | 11 | 9 | 4000 810 770 | 215,00 | WK56 |



**Betonijzerschaar LightCUT®**

Matrijsgesmeed · Rood gelakt · Nastelbare messen · Duidelijk lager gewicht door hoogvast licht metalen paar grepen · Minder kracht nodig door optimale geometrie · Beperkingsaanslag met extra grote bufferzone · **Max. snijvermogen tot 48 HRC**

| Lengte [mm]                    | ☉  | ☽ | ☾ | Art.nr.      | EUR    | CS   |
|--------------------------------|----|---|---|--------------|--------|------|
| <b>Meercomponenten mantels</b> |    |   |   |              |        |      |
| 800                            | 10 | 8 | 7 | 4000 810 888 | 145,00 | WK56 |



**Boutenschaar LightCUT®**

Matrijsgesmeed · Rood gelakt · Nastelbare messen · Duidelijk lager gewicht door hoogvast licht metalen paar grepen · Minder kracht nodig door optimale geometrie · Beperkingsaanslag met extra grote bufferzone · **Max. snijvermogen tot 48 HRC**

| Lengte [mm]                    | ☉  | ☽ | ☾ | Art.nr.      | EUR    | CS   |
|--------------------------------|----|---|---|--------------|--------|------|
| <b>Meercomponenten mantels</b> |    |   |   |              |        |      |
| 800                            | 11 | 9 | 8 | 4000 810 889 | 199,00 | WK56 |



**Bout-/draadknipper LightCUT®**

Matrijsgesmeed · Rood gelakt · Haakse nastelbare messen · Duidelijk lager gewicht door hoogvast licht metalen paar grepen · Beperkingsaanslag met extra grote bufferzone · **Max. snijvermogen tot 48 HRC**

| Lengte [mm]                    | ☉  | ☽ | ☾ | Art.nr.      | EUR    | CS   |
|--------------------------------|----|---|---|--------------|--------|------|
| <b>Meercomponenten mantels</b> |    |   |   |              |        |      |
| 800                            | 10 | 8 | 7 | 4000 810 890 | 255,00 | WK56 |



**Betonijzerschaar**

Matrijsgesmeed · Rood gelakt · Door speciale-buiskop is het snijden op het 1e en 2e Niveau mogelijk · 20° snijhoek maakt het snijden tot in de uiterste hoeken mogelijk · Met excenterschroeven voor het bijstellen van de messen · Snijkanten inductief gehard · **Max. snijvermogen tot 48 HRC**

| Totale lengte [mm]             | ☉  | ☽ | ☾ | Art.nr.      | EUR    | CS   |
|--------------------------------|----|---|---|--------------|--------|------|
| <b>Meercomponenten mantels</b> |    |   |   |              |        |      |
| 1000                           | 11 | 9 | 8 | 4000 810 806 | 259,00 | WK56 |



**Betonschaar EuroCut**

Matrijsgesmeed · „Made in Germany“ · Rood gelakt · Met excenterschroeven voor het bijstellen van de messen · Snijkanten inductief gehard · **Max. snijvermogen tot 20 HRC** · Vlak 40 x 4 mm, vanaf gaaswijdte 30 x 30 mm

| Lengte [mm]                    | Art.nr.      | EUR    | CS   |
|--------------------------------|--------------|--------|------|
| <b>Meercomponenten mantels</b> |              |        |      |
| 840                            | 4000 810 815 | 285,00 | WK56 |



**PROMAT**



## Betonschaar

Meskop ontbraamd en gestraald · Mes van chroom-vanadium · Gesmeed · Blauw poedergecoat · Met excenterverstelling · Apart veredeld, max. 42 HRC / 1.260 N/mm · 1C-greep, zwart

| Totale lengte [mm] | ☉  | ⦿ | Art.nr.      | EUR   | CS   |
|--------------------|----|---|--------------|-------|------|
| 950                | 11 | 9 | 4000 810 878 | 81,95 | PX26 |
| Toebehoren         |    |   | Art.nr.      | EUR   | CS   |
| Reserve-meskop     |    |   | 4000 810 014 | 53,95 | PX26 |

**VBW**

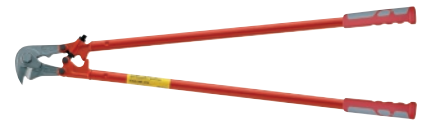

## Betonschaar WAGGONIT®

Matrijsgesmeed · Rood gelakt · Met stelbout aan de zijkant voor het bijstellen van de messen · Snijkanten inductief gehard · Probleemloos grijpen van plat liggend constructiestaal · Ergonomische 2-componenten-grepen · **Max. snijvermogen tot 48 HRC**

| Totale lengte [mm] | ☉  | ⦿ | ● | Art.nr.      | EUR    | CS   |
|--------------------|----|---|---|--------------|--------|------|
| 950                | 11 | 9 | 6 | 4000 810 792 | 155,00 | WK56 |

**VBW**



**VBW**



## Betonschaar BauCUT

Matrijsgesmeed · Rood gelakt · Met excenterschroeven voor het bijstellen van de messen · Probleemloos grijpen van plat liggend constructiestaal · Kunststof handgrepen · **Max. snijvermogen 40 HRC**

| Totale lengte [mm] | ☉  | ⦿ | Art.nr.      | EUR    | CS   |
|--------------------|----|---|--------------|--------|------|
| 950                | 11 | 9 | 4000 810 804 | 125,00 | WK56 |

## Betonschaar LightCUT®

Matrijsgesmeed · Rood gelakt · Nastelbare messen · Snijkanten inductief gehard · Duidelijk lager gewicht door hoogvast licht metalen paar grepen · Probleemloos grijpen van plat liggend constructiestaal · Beperkingsaanslag met extra grote bufferzone · Ergonomische 2-componenten-grepen · **Max. snijvermogen tot 48 HRC**

| Totale lengte [mm] | ☉  | ⦿ | ● | Art.nr.      | EUR    | CS   |
|--------------------|----|---|---|--------------|--------|------|
| 800                | 11 | 9 | 5 | 4000 810 800 | 209,00 | WK56 |
| 1000               | 11 | 9 | 6 | 4000 810 805 | 229,00 | WK56 |

6

**KNIPEX**



**VBW**



## Betonschaar

**Snijvermogen tot 48 HRC** · Robuuste snijkanten bovendien inductief gehard, hardheid snijrand ca. 62 HRC · Ingesmede aanslag met comfortabele demper · Zeer vlakke kop en draaipunten · Nauwkeurig in- (12-voudig) en bijstellen door excenterschroeven · Hoog snijvermogen bij een geringe krachtinspanning door optimale afstemming van snijhoek en overbrengingsverhouding · **Scharnier**: Speciaal gereedschapsstaal gesmeed · **Mes**: Hoogwaardig chroom-vanadiumstaal, gesmeed, in meerdere stappen oliegehard

| Totale lengte [mm] | ☉  | ⦿ | ●            | Art.nr.      | EUR    | CS   |
|--------------------|----|---|--------------|--------------|--------|------|
| 950                | 11 | 9 | 6            | 4000 810 922 | 135,00 | WX18 |
| Toebehoren         |    |   | Art.nr.      | EUR          | CS     |      |
| Reserve-meskop     |    |   | 4000 810 844 | 88,95        | WX18   |      |

## Betonschaar

Door speciale-buiskop is het snijden op het 1e en 2e Niveau mogelijk · Maakt het probleemloos grijpen van vlak liggende bouwstalen mogelijk · Nastelbare messen · Vanwege de bijzondere kopvorm kan er probleemloos rond materiaal worden geknipt, dat onder de bovenste bouwstaalmaat ligt · **Max. snijvermogen tot 48 HRC**

| Totale lengte [mm]             | ☉  | ⦿ | ● | Art.nr.      | EUR    | CS   |
|--------------------------------|----|---|---|--------------|--------|------|
| <b>Meercomponenten mantels</b> |    |   |   |              |        |      |
| 1000                           | 11 | 9 | 6 | 4000 810 809 | 245,00 | WK56 |



4000 810 077



4000 810 078

### Boutvoorsnijtang

**Hoge overbrenging** · In vergelijking met conventionele hendel-voorsnijders grotere snijcapaciteit, geringere krachtinspanning en betere hantering · Snijkanten bovendien inductief gehard, hardheid snijrand ca. 64 HRC · Vanadium-elektrostaal, gesmeed, in meerdere stappen oliegehard

#### Tang zwart gefosfateerd · Gepolijste kop

| Totale lengte [mm]             | ☾        | ●        | ●        | ●        | Art.nr.        | EUR   | CS   |
|--------------------------------|----------|----------|----------|----------|----------------|-------|------|
| <b>Kunststof mantel</b>        |          |          |          |          |                |       |      |
| 200                            | Max. 6,0 | Max. 4,0 | Max. 3,5 | Max. 3,0 | ➤ 4000 810 077 | 45,95 | WX18 |
| <b>Meercomponenten mantels</b> |          |          |          |          |                |       |      |
| 200                            | Max. 6,0 | Max. 4,0 | Max. 3,5 | Max. 3,0 | ➤ 4000 810 078 | 48,95 | WX18 |



### Boutvoorsnijtang CombiCUT

Klein · Matrijsgesmeed · Rood gelakt · Geen bijstellen nodig · Snijkanten inductief gehard · Afgeschuinde meskop voor krachtig snijden · **Max. snijvermogen 48 HRC**

| Lengte [mm]                   | ☾ | ● | ● | ● | Art.nr.      | EUR   | CS   |
|-------------------------------|---|---|---|---|--------------|-------|------|
| <b>Kunststof greepmantels</b> |   |   |   |   |              |       |      |
| 370                           | 7 | 5 | 4 |   | 4000 810 787 | 99,95 | WK56 |



### Kracht-voorsnijder

Hoog snijvermogen bij een geringe krachtinspanning door optimale afstemming · Snijkanten bovendien inductief gehard, hardheid snijrand ca. 64 HRC · Hoogwaardig chroom-vanadiumstaal, gesmeed, in meerdere stappen oliegehard

#### Tang zwart gefosfateerd · Gepolijste kop

| Totale lengte [mm]      | ☾        | ●        | ●        | ●        | Art.nr.        | EUR   | CS   |
|-------------------------|----------|----------|----------|----------|----------------|-------|------|
| <b>Kunststof mantel</b> |          |          |          |          |                |       |      |
| 140                     | Max. 4,0 | Max. 3,1 | Max. 2,0 | Max. 1,5 | ➤ 4000 810 080 | 25,95 | WX18 |
| 160                     | Max. 4,5 | Max. 3,4 | Max. 2,5 | Max. 2,0 | ➤ 4000 810 081 | 26,95 | WX18 |



### Voorsnijder

De kopvorm maakt een optimaal bewegingsverloop mogelijk bij het aanspannen van de gevlochten knoop tijdens de monierwerkzaamheden · Snijkanten bovendien inductief gehard, hardheid snijrand ca. 60 HRC · Speciale gereedschapsset, oliegehard en getemperd

#### Gepolijste kop

| Totale lengte [mm]      | ☾ | ●        | ●        | ● | Art.nr.      | EUR  |
|-------------------------|---|----------|----------|---|--------------|------|
| <b>Kunststof mantel</b> |   |          |          |   |              |      |
| 160                     | - | -        | -        | - | -            | -    |
| 180                     | - | Max. 3,8 | Max. 2,8 |   | 4000 810 072 | 9,95 |
| 200                     | - | -        | -        | - | -            | -    |
| 280                     | - | -        | -        | - | -            | -    |



### Voorsnijder

De kopvorm maakt een optimaal bewegingsverloop mogelijk bij het aanspannen van de gevlochten knoop tijdens de monierwerkzaamheden · Snijkanten bovendien inductief gehard, hardheid snijrand ca. 61 HRC · Speciaal gereedschapsstaal in extrakwaliteit, gesmeed, in meerdere stappen oliegehard

#### Tang zwart gefosfateerd · Gepolijste kop

| Totale lengte [mm]      | ☾        | ●        | ●        | ● | Art.nr.      | EUR   |
|-------------------------|----------|----------|----------|---|--------------|-------|
| <b>Kunststof mantel</b> |          |          |          |   |              |       |
| 160                     | Max. 4,0 | Max. 2,8 | Max. 2,3 |   | 4000 810 073 | 11,25 |
| 180                     | Max. 4,0 | Max. 3,2 | Max. 2,5 |   | 4000 810 075 | 13,75 |
| 200                     | Max. 4,0 | Max. 3,5 | Max. 2,8 |   | 4000 795 050 | 16,95 |
| 280                     | Max. 4,5 | Max. 4,0 | Max. 3,2 |   | 4000 795 301 | 19,75 |



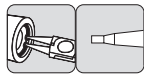

## Borgringtang

Voor binnenringen in boringen · Rechte punten · Slipvaste, stabiele punten · Chroom-vanadiumstaal, oliegehard en getemperd

Gepolijste kop · Grepen met kunststof mantel

| Model | Voor boringen Ø [mm] | Art.nr.      | EUR   |
|-------|----------------------|--------------|-------|
| J 0   | 8- 13                | 4000 810 583 | 7,75  |
| J 1   | 12- 25               | 4000 810 584 | 7,75  |
| J 2   | 19- 60               | 4000 810 590 | 7,95  |
| J 3   | 40-100               | 4000 810 591 | 10,95 |
| J 4   | 85-140               | 4000 811 093 | 19,95 |

PX26

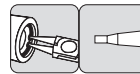

## Borgringtang

Voor binnenringen in boringen · Rechte punten · Slipvaste, stabiele punten · Chroom-vanadiumstaal, gesmeed, oliegehard

Tang zwart gefosfateerd · Gepolijste kop · Grepen met kunststof mantel

| Model | Voor boringen Ø [mm] | Art.nr.      | EUR   |
|-------|----------------------|--------------|-------|
| J 0   | 8- 13                | 4000 810 530 | 12,50 |
| J 1   | 12- 25               | 4000 810 531 | 12,50 |
| J 2   | 19- 60               | 4000 810 532 | 13,25 |
| J 3   | 40-100               | 4000 810 533 | 15,25 |
| J 4   | 85-140               | 4000 810 534 | 25,95 |

WX18

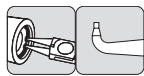

## Borgringtang

Voor binnenringen in boringen · 90° gebogen punten · Slipvaste, stabiele punten · Chroom-vanadiumstaal, oliegehard en getemperd

Gepolijste kop · Grepen met kunststof mantel

| Model | Voor boringen Ø [mm] | Art.nr.      | EUR   |
|-------|----------------------|--------------|-------|
| J 01  | 8- 13                | 4000 810 593 | 8,25  |
| J 11  | 12- 25               | 4000 810 594 | 8,25  |
| J 21  | 19- 60               | 4000 810 607 | 8,50  |
| J 31  | 40-100               | 4000 810 608 | 11,50 |
| J 41  | 85-140               | 4000 811 094 | 20,95 |

PX26

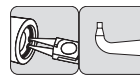

## Borgringtang

Voor binnenringen in boringen · 90° gebogen punten · Slipvaste, stabiele punten · Chroom-vanadiumstaal, gesmeed, oliegehard

Tang zwart gefosfateerd · Gepolijste kop · Grepen met kunststof mantel

| Model | Voor boringen Ø [mm] | Art.nr.      | EUR   |
|-------|----------------------|--------------|-------|
| J 0   | 8- 13                | 4000 810 540 | 14,25 |
| J 1   | 12- 25               | 4000 810 541 | 14,25 |
| J 2   | 19- 60               | 4000 810 542 | 14,50 |
| J 3   | 40-100               | 4000 810 543 | 16,25 |
| J 4   | 85-140               | 4000 810 544 | 27,95 |

WX18



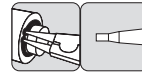
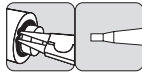

**Borgringtang**

Voor buitenringen op assen · Rechte punten · Slipvaste, stabiele punten · Chroom-vanadiumstaal, oliegehard en getemperd

Gepolijste kop · Grepen met kunststof mantel

**Borgringtang**

Voor buitenringen op assen · Rechte punten · Slipvaste, stabiele punten · Chroom-vanadium-staal, gesmeed, oliegehard

Tang zwart gefosfateerd · Gepolijste kop · Grepen met kunststof mantel

| Model | Voor as-Ø [mm] | Art.nr.      | EUR   |
|-------|----------------|--------------|-------|
| A 0   | 3- 10          | 4000 810 611 | 9,50  |
| A 1   | 10- 25         | 4000 810 613 | 8,25  |
| A 2   | 19- 60         | 4000 810 614 | 8,50  |
| A 3   | 40-100         | 4000 810 624 | 10,95 |
| A 4   | 85-140         | 4000 811 108 | 20,95 |

PX26

| Model | Voor as-Ø [mm] | Art.nr.      | EUR   |
|-------|----------------|--------------|-------|
|       | 3- 10          | 4000 810 550 | 14,50 |
|       | 10- 25         | 4000 810 551 | 13,75 |
|       | 19- 60         | 4000 810 552 | 15,25 |
|       | 40-100         | 4000 810 553 | 16,50 |
|       | 85-140         | 4000 810 554 | 28,95 |

WX18



**Borgringtang**

Voor buitenringen op assen · 90° gebogen punten · Slipvaste, stabiele punten · Chroom-vanadiumstaal, oliegehard en getemperd

Gepolijste kop · Grepen met kunststof mantel

**Borgringtang voor buitenring**

Voor buitenringen op assen · 90° gebogen punten · Slipvaste, stabiele punten · Chroom-vanadium-staal, gesmeed, oliegehard

Tang zwart gefosfateerd · Gepolijste kop · Grepen met kunststof mantel

| Model | Voor as-Ø [mm] | Art.nr.      | EUR   |
|-------|----------------|--------------|-------|
| A 01  | 3- 10          | 4000 810 626 | 9,95  |
| A 11  | 10- 25         | 4000 810 627 | 8,75  |
| A 21  | 19- 60         | 4000 810 628 | 9,25  |
| A 31  | 40-100         | 4000 810 629 | 11,95 |
| A 41  | 85-140         | 4000 811 109 | 22,95 |

PX26

| Model | Voor as-Ø [mm] | Art.nr.      | EUR   |
|-------|----------------|--------------|-------|
|       | 3- 10          | 4000 810 560 | 15,75 |
|       | 10- 25         | 4000 810 561 | 14,95 |
|       | 19- 60         | 4000 810 562 | 16,50 |
|       | 40-100         | 4000 810 563 | 18,25 |
|       | 85-140         | 4000 810 564 | 30,95 |

WX18



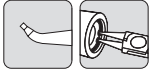

## Borgringtang

**Voor binnenringen in boringen · 45° gebogen punten** · Slipvaste, stabiele punten · Chroom-vanadium-staal, gesmeed, oliegehard

**Gepolijste kop · Grepen met kunststof mantel**

| Model | Voor boringen Ø [mm] | Art.nr.      | EUR   | CS   |
|-------|----------------------|--------------|-------|------|
| J 02  | 8- 13                | 4000 810 060 | 14,25 | WX18 |
| J 12  | 12- 25               | 4000 810 061 | 14,25 | WX18 |
| J 22  | 19- 60               | 4000 810 062 | 14,75 | WX18 |
| J 32  | 40-100               | 4000 810 063 | 16,25 | WX18 |
| J 42  | 85-140               | 4000 810 064 | 27,95 | WX18 |

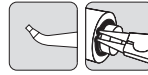

## Borgringtang

**Voor buitenringen op assen · 45° gebogen punten** · Slipvaste, stabiele punten · Chroom-vanadium-staal, gesmeed, oliegehard

**Tang zwart gefosfateerd · Gepolijste kop · Grepen met kunststof mantel**

| Model | Voor as-Ø [mm] | Art.nr.      | EUR   | CS   |
|-------|----------------|--------------|-------|------|
| A 02  | 3- 10          | 4000 810 036 | 15,95 | WX18 |
| A 12  | 10- 25         | 4000 810 037 | 15,25 | WX18 |
| A 22  | 19- 60         | 4000 810 038 | 16,50 | WX18 |
| A 32  | 40-100         | 4000 810 039 | 18,50 | WX18 |
| A 42  | 85-140         | 4000 810 041 | 31,95 | WX18 |



## Precisieborgringtangen

De nieuwe tangengeneratie combineert de voordelen van de stabiliteit van warm gesmede tangen met de belastbaarheid van de koud getrokken, hoogverdichte veerstaalpunten

### Voordelen:

1. Anti-twist montage van de ringen
2. Geschroefd scharnier
3. Stabiele, geplaatste punten



4000 810 545



4000 810 548



4000 795 171



4000 810 866

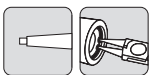

## Precisie-borgringtang

**Voor binnenringen in boringen · Rechte punten** · Geen verdraaiing van de ringen · Gemakkelijke montage · Ingezette punten van getrokken verenstaaldraad voor veilig werken · Tot 10 keer langere levensduur in vergelijking met gedraaide tips · Chroom-vanadium elektrisch staal, gesmeed, oliegehard

**Tang grijs gefosfateerd · Grepen met kunststof mantel**

| Model                       | Lengte [mm] | Voor boringen Ø [mm] | Art.nr.      | EUR   | CS   |
|-----------------------------|-------------|----------------------|--------------|-------|------|
| J 0                         | 140         | 8- 13                | 4000 810 535 | 16,75 | WX18 |
| J 1                         | 140         | 12- 25               | 4000 810 539 | 16,50 | WX18 |
| J 2                         | 180         | 19- 60               | 4000 810 545 | 17,50 | WX18 |
| J 3                         | 225         | 40-100               | 4000 810 546 | 19,50 | WX18 |
| J 4                         | 320         | 85-140               | 4000 810 547 | 33,95 | WX18 |
| <b>Met spreidbegrenzing</b> |             |                      |              |       |      |
| J 0                         | 140         | 8- 13                | 4000 810 865 | 27,95 | WX18 |
| J 1                         | 140         | 12- 25               | 4000 795 171 | 27,95 | WX18 |
| J 2                         | 180         | 19- 60               | 4000 795 172 | 28,95 | WX18 |

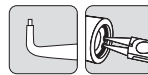

## Precisie-borgringtang

**Voor binnenringen · 90° gebogen punten** · Geen verdraaiing van de ringen · Gemakkelijke montage · Ingezette punten van getrokken verenstaaldraad voor veilig werken · Tot 10 keer langere levensduur in vergelijking met gedraaide tips · Chroom-vanadium elektrisch staal, gesmeed, oliegehard

**Tang grijs gefosfateerd · Grepen met antislip kunststof mantel**

| Model                       | Lengte [mm] | Voor boringen Ø [mm] | Art.nr.      | EUR   | CS   |
|-----------------------------|-------------|----------------------|--------------|-------|------|
| J 01                        | 130         | 8- 13                | 4000 810 548 | 18,95 | WX18 |
| J 11                        | 130         | 12- 25               | 4000 810 549 | 18,95 | WX18 |
| J 21                        | 165         | 19- 60               | 4000 810 555 | 18,95 | WX18 |
| J 31                        | 210         | 40-100               | 4000 810 556 | 20,95 | WX18 |
| J 41                        | 305         | 85-140               | 4000 810 557 | 35,95 | WX18 |
| <b>Met spreidbegrenzing</b> |             |                      |              |       |      |
| J 01                        | 130         | 8- 13                | 4000 810 866 | 30,95 | WX18 |
| J 11                        | 130         | 12- 25               | 4000 810 867 | 30,95 | WX18 |
| J 21                        | 165         | 19- 60               | 4000 810 868 | 30,95 | WX18 |
| J 31                        | 210         | 40-100               | 4000 810 869 | 33,95 | WX18 |



4000 810 565



4000 794 164

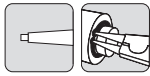

## Precisie-borgringtang

**Voor buitenringen · Rechte punten ·** Geen verdraaiing van de ringen · Gemakkelijke montage · Ingezette punten van getrokken verendaal draad voor veilig werken · Tot 10 keer langere levensduur in vergelijking met gedraaide tips · Chroom-vanadium elektrisch staal, gesmeed, oliegehard

### Tang grijs gefosfateerd · Grepen met kunststof mantel

| Model                       | Lengte [mm] | Voor as-Ø [mm] | Art.nr.             | EUR          | CS   |
|-----------------------------|-------------|----------------|---------------------|--------------|------|
| <b>A 0</b>                  | 140         | 3- 10          | <b>4000 810 558</b> | <b>18,95</b> | WX18 |
| <b>A 1</b>                  | 140         | 10- 25         | <b>4000 810 559</b> | <b>17,75</b> | WX18 |
| <b>A 2</b>                  | 180         | 19- 60         | <b>4000 810 565</b> | <b>19,75</b> | WX18 |
| <b>A 3</b>                  | 225         | 40-100         | <b>4000 810 566</b> | <b>21,95</b> | WX18 |
| <b>A 4</b>                  | 320         | 85-140         | <b>4000 810 567</b> | <b>37,95</b> | WX18 |
| <b>Met spreidbegrenzing</b> |             |                |                     |              |      |
| <b>A 0</b>                  | 140         | 3- 10          | <b>4000 794 164</b> | <b>23,95</b> | WX18 |
| <b>A 1</b>                  | 140         | 10- 25         | <b>4000 795 173</b> | <b>26,95</b> | WX18 |
| <b>A 2</b>                  | 180         | 19- 60         | <b>4000 795 174</b> | <b>28,95</b> | WX18 |



4000 810 575



4000 794 166



## Borgringtang voor buitenring

**Voor buitenringen · 90° gebogen punten ·** Geen verdraaiing van de ringen · Gemakkelijke montage · Ingezette punten van getrokken verendaal draad voor veilig werken · Tot 10 keer langere levensduur in vergelijking met gedraaide tips · Chroom-vanadium elektrisch staal, gesmeed, oliegehard

### Tang grijs gefosfateerd · Grepen met kunststof mantel

| Model                       | Lengte [mm] | Voor as-Ø [mm] | Art.nr.             | EUR          | CS   |
|-----------------------------|-------------|----------------|---------------------|--------------|------|
| <b>A 01</b>                 | 130         | 3- 10          | <b>4000 810 568</b> | <b>20,95</b> | WX18 |
| <b>A 11</b>                 | 130         | 10- 25         | <b>4000 810 569</b> | <b>19,50</b> | WX18 |
| <b>A 21</b>                 | 165         | 19- 60         | <b>4000 810 575</b> | <b>21,95</b> | WX18 |
| <b>A 31</b>                 | 210         | 40-100         | <b>4000 810 576</b> | <b>23,95</b> | WX18 |
| <b>A 41</b>                 | 305         | 85-140         | <b>4000 810 582</b> | <b>40,95</b> | WX18 |
| <b>Met spreidbegrenzing</b> |             |                |                     |              |      |
| <b>A 01</b>                 | 130         | 3- 10          | <b>4000 794 166</b> | <b>25,95</b> | WX18 |
| <b>A 11</b>                 | 130         | 10- 25         | <b>4000 810 870</b> | <b>30,95</b> | WX18 |
| <b>A 21</b>                 | 165         | 19- 60         | <b>4000 810 871</b> | <b>33,95</b> | WX18 |
| <b>A 31</b>                 | 210         | 40-100         | <b>4000 810 872</b> | <b>36,95</b> | WX18 |

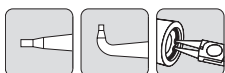

## Borgringtang

**Voor grote binnenringen ·** Punten: Speciaal gereedschapsstaal, oliegehard, verwisselbaar

### Tang zwart gepoedercoat

| Model               | Punt         | Lengte [mm] | Voor beringen Ø [mm] | Art.nr.             | EUR           | CS   |
|---------------------|--------------|-------------|----------------------|---------------------|---------------|------|
| <b>Recht</b>        |              |             |                      |                     |               |      |
| <b>J 5</b>          | Recht        | 570         | 122-300              | <b>4000 794 002</b> | <b>125,00</b> | WX18 |
| <b>J 6</b>          | Recht        | 580         | 252-400              | <b>4000 794 003</b> | <b>125,00</b> | WX18 |
| <b>Hoek van 90°</b> |              |             |                      |                     |               |      |
| <b>J 51</b>         | Hoek van 90° | 590         | 122-300              | <b>4000 794 004</b> | <b>125,00</b> | WX18 |
| <b>J 61</b>         | Hoek van 90° | 600         | 252-400              | <b>4000 794 005</b> | <b>125,00</b> | WX18 |

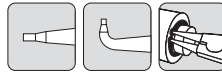

## Borgringtang

**Voor grote buitenringen ·** Punten: Speciaal gereedschapsstaal, oliegehard, verwisselbaar

### Tang zwart gepoedercoat

| Model               | Punt         | Lengte [mm] | Voor as-Ø [mm] | Art.nr.             | EUR           | CS   |
|---------------------|--------------|-------------|----------------|---------------------|---------------|------|
| <b>Recht</b>        |              |             |                |                     |               |      |
| <b>A 5</b>          | Recht        | 560         | 122-300        | <b>4000 794 014</b> | <b>125,00</b> | WX18 |
| <b>A 6</b>          | Recht        | 570         | 252-400        | <b>4000 794 015</b> | <b>125,00</b> | WX18 |
| <b>Hoek van 90°</b> |              |             |                |                     |               |      |
| <b>A 51</b>         | Hoek van 90° | 570         | 122-300        | <b>4000 794 016</b> | <b>125,00</b> | WX18 |
| <b>A 61</b>         | Hoek van 90° | 580         | 252-400        | <b>4000 794 017</b> | <b>125,00</b> | WX18 |



4000 794 121



4000 810 649

## Montagetang

**Voor borgringen op assen ·** Met openingsveer · Chroom-vanadium elektrisch staal, gesmeed, oliegehard

Model voor borgringen met minimale spleetgrootte van 3,6 mm

**Art.nr. 4000 810 649: Voor borgringen conform norm vanaf Ø 12,0 mm, bijvoorbeeld bij cardanasborging aan de transmissie van een personenauto · Minimale opening van de ringen 2,2 mm**

| Punt                | Lengte [mm] | Art.nr.             | EUR          | CS   |
|---------------------|-------------|---------------------|--------------|------|
| <b>Recht</b>        | 170         | <b>4000 794 121</b> | <b>35,95</b> | WX18 |
| <b>Hoek van 30°</b> | 200         | <b>4000 810 649</b> | <b>39,95</b> | WX18 |



4000 794 127



4000 794 128

## Borgringtang

**Voor grijpingen op assen ·** Met openingsveer · Krachtige vorm · Slipvaste, stabiele punten · Chroom-vanadium elektrisch staal, gesmeed, oliegehard

### Tang zwart gefosfateerd · Gepolijste kop · Grepen met kunststof mantel

| Lengte [mm] | Voor as-Ø [mm] | Art.nr.             | EUR          | CS   |
|-------------|----------------|---------------------|--------------|------|
| <b>140</b>  | 4 - 7          | <b>4000 794 128</b> | <b>16,95</b> | WX18 |
| <b>140</b>  | 5 -13          | <b>4000 794 129</b> | <b>17,25</b> | WX18 |
| <b>140</b>  | 14 -18         | <b>4000 794 130</b> | <b>17,95</b> | WX18 |
| <b>180</b>  | 20 -30         | <b>4000 794 131</b> | <b>19,25</b> | WX18 |



**PROMAT**



4000 810 630



## Borgringtangen-set

**Inhoud art.nr. 4000 810 630:**

- 1 borgringtang voor binnenringen  
Recht (art.nr. 4000 810 590)
- 1 borgringtang voor binnenringen  
**90° gehoekt** (art.nr. 4000 810 607)
- 1 borgringtang voor buitenringen  
Recht (art.nr. 4000 810 614)
- 1 borgringtang voor buitenringen  
**90° gehoekt** (art.nr. 4000 810 628)

**Inhoud art.nr. 4000 810 631:**

- 1 borgringtang voor binnenringen  
Recht (art.nr. 4000 810 584, 4000 810 590)
- 1 borgringtang voor binnenringen  
**90° gehoekt** (art.nr. 4000 810 594, 4000 810 607)
- 1 borgringtang voor buitenringen  
Recht (art.nr. 4000 810 613, 4000 810 614)
- 1 borgringtang voor buitenringen  
**90° gehoekt** (art.nr. 4000 810 627, 4000 810 628)

**Levering in hoogwaardige rolfoedraal, oprolbaar**

| Inhoud  | Werkbereik [mm] | Art.nr.      | EUR   | CS   |
|---------|-----------------|--------------|-------|------|
| 4-delig | 19-60           | 4000 810 630 | 37,95 | PX26 |
| 8-delig | 10-60           | 4000 810 631 | 84,95 | PX26 |

**KNIPEX**



4000 810 634



4000 810 634  
4000 795 454

## Borgringtangen-set

**Inhoud 4000 810 634:**

- 1 borgringtang voor binnenringen,  
Recht, Ø 19-60 mm (art.nr. 4000 810 532)
- 1 borgringtang voor binnenringen,  
Haaks 90°, Ø 19-60 mm (art.nr. 4000 810 542)
- 1 borgringtang voor buitenringen,  
Recht, Ø 19-60 mm (art.nr. 4000 810 552)
- 1 borgringtang voor buitenringen,  
Haaks 90°, Ø 19-60 mm (art.nr. 4000 810 562)

**Inhoud 4000 795 454:**

- 1 borgringtang voor binnenringen,  
Recht, Ø 12-25 mm (art.nr. 4000 810 531)
- 1 borgringtang voor binnenringen,  
Recht, Ø 19-60 mm (art.nr. 4000 810 532)
- 1 borgringtang voor buitenringen,  
Recht, Ø 10-25 mm (art.nr. 4000 810 551)
- 1 borgringtang voor buitenringen,  
Recht, Ø 19-60 mm (art.nr. 4000 810 552)

**Levering in hoogwaardige rolfoedraal van onverslijtbaar polyesterweefsel**

| Inhoud  | Werkbereik [mm] | Art.nr.      | EUR   | CS   |
|---------|-----------------|--------------|-------|------|
| 4-delig | 19-60           | 4000 810 634 | 71,95 | WX18 |
| 4-delig | 10-60           | 4000 795 454 | 67,95 | WX18 |

**KNIPEX**

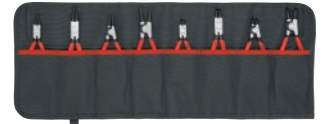

## Borgringtangen-set

**Inhoud:**

- 1 st. borgringtang voor binnenringen, recht 12-25 mm Ø  
(art.nr. 4000 810 531)
- 1 st. borgringtang voor binnenringen, recht 19-60 mm Ø  
(art.nr. 4000 810 532)
- 1 st. borgringtang voor binnenringen, haaks 90°, 12-25 mm Ø  
(art.nr. 4000 810 541)
- 1 st. borgringtang voor binnenringen, haaks 90°, 19-60 mm Ø  
(art.nr. 4000 810 542)
- 1 st. borgringtang voor buitenringen, recht 10-25 mm Ø  
(art.nr. 4000 810 551)
- 1 st. borgringtang voor buitenringen, recht 19-60 mm Ø  
(art.nr. 4000 810 552)
- 1 st. borgringtang voor buitenringen, haaks 90°, 10-25 mm Ø  
(art.nr. 4000 810 561)
- 1 st. borgringtang voor buitenringen, haaks 90°, 19-60 mm Ø  
(art.nr. 4000 810 562)

**Levering in hoogwaardige rolfoedraal van onverslijtbaar polyesterweefsel**

| Inhoud  | Werkbereik [mm] | Art.nr.      | EUR    | CS   |
|---------|-----------------|--------------|--------|------|
| 8-delig | 10-60           | 8000 272 805 | 129,00 | WX18 |

**KNIPEX**

**NIEUW**



## Borgringtangen-set

**Inhoud:**

- 1 borgringtang voor binnenringen,  
Recht, Ø 12-25 mm (art.nr. 4000 810 531)
- 1 borgringtang voor binnenringen,  
Recht, Ø 19-60 mm (art.nr. 4000 810 532)
- 1 borgringtang voor buitenringen,  
Recht, Ø 10-25 mm (art.nr. 4000 810 551)
- 1 borgringtang voor buitenringen,  
Recht, Ø 19-60 mm (art.nr. 4000 810 552)

**Levering in verkoopverpakking met SB-perforatie**

| Inhoud  | Werkbereik [mm] | Art.nr.      | EUR   | CS   |
|---------|-----------------|--------------|-------|------|
| 4-delig | 10-60           | 4000 795 290 | 61,95 | WX18 |

**KNIPEX**



## Borgringtangen-set

**Inhoud:**

- 1 borgringtang voor binnenringen,  
Recht, Ø 12-25 mm (art.nr. 4000 810 531)
- 1 borgringtang voor binnenringen,  
Recht, Ø 19-60 mm (art.nr. 4000 810 532)
- 1 borgringtang voor buitenringen,  
Recht, Ø 10-25 mm (art.nr. 4000 810 551)
- 1 borgringtang voor buitenringen,  
Recht, Ø 19-60 mm (art.nr. 4000 810 552)
- 1 borgringtang voor binnenringen,  
Haaks 90°, Ø 12-25 mm (art.nr. 4000 810 541)
- 1 borgringtang voor binnenringen,  
Haaks 90°, Ø 19-60 mm (art.nr. 4000 810 542)
- 1 borgringtang voor buitenringen,  
Haaks 90°, Ø 10-25 mm (art.nr. 4000 810 561)
- 1 borgringtang voor buitenringen,  
Haaks 90°, Ø 19-60 mm (art.nr. 4000 810 562)

**Levering in verkoopverpakking met SB-perforatie**

| Inhoud  | Werkbereik [mm] | Art.nr.      | EUR    | CS   |
|---------|-----------------|--------------|--------|------|
| 8-delig | 10-60           | 4000 795 291 | 125,00 | WX18 |



4000 810 642



4000 795 455



**Precisie-borgringtangen-set**

**Inhoud 4000 810 642:**

- 1 st. precisieborgringtang voor binnenringen, Recht , Ø 12-25 mm (art.nr. 4000 810 539)
- 1 st. precisieborgringtang voor binnenringen, Recht , Ø 19-60 mm (art.nr. 4000 810 545)
- 1 st. precisieborgringtang voor buitenringen, Recht , Ø 10-25 mm (art.nr. 4000 810 559)
- 1 st. precisieborgringtang voor buitenringen, Recht , Ø 19-60 mm (art.nr. 4000 810 565)

**Inhoud 4000 795 455:**

- 1 st. precisieborgringtang voor binnenringen, Recht , Ø 19-60 mm (art.nr. 4000 810 545)
- 1 st. precisieborgringtang voor binnenringen, Gebogen 19-60 mm Ø (art.nr. 4000 810 555)
- 1 st. precisieborgringtang voor buitenringen, Recht , Ø 19-60 mm (art.nr. 4000 810 565)
- 1 st. precisieborgringtang voor buitenringen, Gebogen 19-60 mm Ø (art.nr. 4000 810 575)

**Levering in hoogwaardige rolfoedraal van onverslijtbaar polyesterweefsel**

| Inhoud  | Werkbereik [mm] | Art.nr.      | EUR   | CS   |
|---------|-----------------|--------------|-------|------|
| 4-delig | 12-60           | 4000 810 642 | 83,95 | WX18 |
| 4-delig | 19-60           | 4000 795 455 | 90,95 | WX18 |

**Precisie-borgringtangen-set**

**Inhoud:**

- 1 st. precisieborgringtang voor binnenringen, Recht , Ø 12-25 mm (art.nr. 4000 810 539)
- 1 st. precisieborgringtang voor binnenringen, Recht , Ø 19-60 mm (art.nr. 4000 810 545)
- 1 st. precisieborgringtang voor buitenringen, Recht , Ø 10-25 mm (art.nr. 4000 810 559)
- 1 st. precisieborgringtang voor buitenringen, Recht , Ø 19-60 mm (art.nr. 4000 810 565)
- 1 st. precisieborgringtang voor binnenringen, Haaks 90°, Ø 12-25 mm (art.nr. 4000 810 549)
- 1 st. precisieborgringtang voor binnenringen, Haaks 90°, Ø 19-60 mm (art.nr. 4000 810 555)
- 1 st. precisieborgringtang voor buitenringen, Haaks 90°, Ø 10-25 mm (art.nr. 4000 810 569)
- 1 st. precisieborgringtang voor buitenringen, Haaks 90°, Ø 19-60 mm (art.nr. 4000 810 575)

**Levering in verkoopverpakking met SB-perforatie**

| Inhoud  | Art.nr.      | EUR    | CS   |
|---------|--------------|--------|------|
| 8-delig | 4000 794 413 | 159,00 | WX18 |

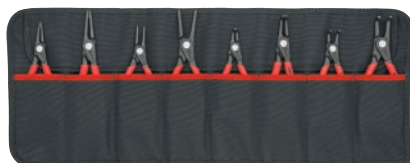

**Borgringtangen-set**

**Inhoud:**

- 1 st. precisieborgringtang voor binnenringen, recht 12-25 mm Ø (art.nr. 4000 810 539)
- 1 st. precisieborgringtang voor binnenringen, recht 19-60 mm Ø (art.nr. 4000 810 545)
- 1 st. precisieborgringtang voor binnenringen, haaks 90°, 12-25 mm Ø (art.nr. 4000 810 549)
- 1 st. precisieborgringtang voor binnenringen, haaks 90°, 19-60 mm Ø (art.nr. 4000 810 555)
- 1 st. precisieborgringtang voor buitenringen, recht 10-25 mm Ø (art.nr. 4000 810 559)
- 1 st. precisieborgringtang voor buitenringen, recht 19-60 mm Ø (art.nr. 4000 810 565)
- 1 st. precisieborgringtang voor buitenringen, haaks 90°, 10-25 mm Ø (art.nr. 4000 810 569)
- 1 st. precisieborgringtang voor buitenringen, haaks 90°, 19-60 mm Ø (art.nr. 4000 810 575)

**Levering in hoogwaardige rolfoedraal van onverslijtbaar polyesterweefsel**

| Inhoud  | Werkbereik [mm] | Art.nr.      | EUR    | CS   |
|---------|-----------------|--------------|--------|------|
| 8-delig | 10-60           | 8000 272 806 | 165,00 | WX18 |



**Precisie-borgringtangen-set**

**Inhoud:**

- 1 st. precisieborgringtang voor binnenringen, Recht , Ø 12-25 mm (art.nr. 4000 810 539)
- 1 st. precisieborgringtang voor binnenringen, Recht , Ø 19-60 mm (art.nr. 4000 810 545)
- 1 st. precisieborgringtang voor buitenringen, Recht , Ø 10-25 mm (art.nr. 4000 810 559)
- 1 st. precisieborgringtang voor buitenringen, Recht , Ø 19-60 mm (art.nr. 4000 810 565)
- 1 st. precisieborgringtang voor binnenringen, Haaks 90°, Ø 12-25 mm (art.nr. 4000 810 549)
- 1 st. precisieborgringtang voor binnenringen, Haaks 90°, Ø 19-60 mm (art.nr. 4000 810 555)
- 1 st. precisieborgringtang voor buitenringen, Haaks 90°, Ø 10-25 mm (art.nr. 4000 810 569)
- 1 st. precisieborgringtang voor buitenringen, Haaks 90°, Ø 19-60 mm (art.nr. 4000 810 575)

**Levering in een hoogwaardige, slagvaste kunststof koffer**

| Inhoud  | Werkbereik [mm] | Art.nr.      | EUR    | CS   |
|---------|-----------------|--------------|--------|------|
| 8-delig | 10-60           | 4000 795 294 | 189,00 | WX18 |





## Sleuteltang PRESSwrench

Vervangt een complete set sleutels, zowel metrische- als inch-maten · Gladde bek voor de ontzienende montage van oppervlakveredelde armaturen · Schaal voor het vooraf instellen van de sleutelwijdte in de geleidegroef · Snelinstelling met een druk op de knop · Chroom-vanadium kwaliteitsstaal, gesmeed, oliegehard

### Tang verchromd

| Lengte [mm]                  | Span-br. [mm] | Instelposities | Art.nr.      | EUR   | CS   |
|------------------------------|---------------|----------------|--------------|-------|------|
| <b>3-componenten mantels</b> |               |                |              |       |      |
| 250                          | 52            | 19             | 4000 811 136 | 48,95 | PX26 |



## Sleuteltang XS

Vervangt een complete set sleutels, zowel metrische- als inch-maten · Gladde bek voor de ontzienende montage van oppervlakveredelde armaturen · Werken direct op chroom · Klembeveiliging

### Tang verchromd

| Lengte [mm]                     | Span-br. [mm] | Instelposities | Art.nr.      | EUR   | CS   |
|---------------------------------|---------------|----------------|--------------|-------|------|
| <b>Gestempeld ruw oppervlak</b> |               |                |              |       |      |
| 100                             | 21            | 10             | 8000 883 021 | 41,95 | WX18 |



4000 810 690



4000 795 417



4000 810 685



4000 795 419

## Sleuteltang

Vervangt een complete set sleutels, zowel metrische- als inch-maten · Gladde bek voor de ontzienende montage van oppervlakveredelde armaturen · Werken direct op chroom · Snelinstelling met een druk op de knop · Chroom-vanadium elektrisch staal, gesmeed, oliegehard

**Art.nr. 4000 795 417 en 4000 795 419: Tang met bevestigingssoog voor het aanbrengen van een valbeveiliging**

### Tang verchromd

| Lengte [mm]                    | Span-br. [mm] | Instelposities | Art.nr.      | EUR    | CS   |
|--------------------------------|---------------|----------------|--------------|--------|------|
| <b>Kunststof mantel</b>        |               |                |              |        |      |
| 125                            | 23            | 11             | 4000 795 287 | 41,95  | WX18 |
| 150                            | 27            | 14             | 4000 810 662 | 46,95  | WX18 |
| 180                            | 40            | 15             | 4000 810 689 | 47,95  | WX18 |
| 250                            | 52            | 19             | 4000 810 690 | 54,95  | WX18 |
| 300                            | 60            | 22             | 4000 810 691 | 66,95  | WX18 |
| 400                            | 85            | 25             | 4000 795 284 | 119,00 | WX18 |
| <b>Meercomponenten mantels</b> |               |                |              |        |      |
| 150                            | 27            | 14             | 4000 810 807 | 49,95  | WX18 |
| 180                            | 40            | 15             | 4000 810 685 | 50,95  | WX18 |
| 180                            | 40            | 15             | 4000 795 417 | 57,95  | WX18 |
| 250                            | 52            | 19             | 4000 810 686 | 58,95  | WX18 |
| 250                            | 52            | 19             | 4000 795 419 | 65,95  | WX18 |



## Moertang

Snel verstelbaar · 15 instelposities · Werkt volgens het ratelprincipe · Vaste grip op rond geworden, verroeste of geverfde moeren · Zelfklemmend vanaf 17 mm · Chroom-vanadium-elektrostaal, gesmeed, in meerdere stappen oliegehard

### Tang grijs gefosfateerd · Gepolijste kop



## Sleuteltang

**VDE-geïsoleerd tot 1.000 V** · Geproduceerd vlg. DIN EN/IEC 60900, per stuk getest · Vervangt een complete set sleutels, zowel metrische- als inch-maten · Gladde bek voor de ontzienende montage van oppervlakveredelde armaturen · Werken direct op chroom · Snelinstelling met een druk op de knop · Chroom-vanadium elektrisch staal, gesmeed, oliegehard

### Tang verchromd

| Lengte [mm]                    | Span-br. [mm] | Art.nr.      | EUR   | CS   |
|--------------------------------|---------------|--------------|-------|------|
| <b>Meercomponenten mantels</b> |               |              |       |      |
| 250                            | 46            | 4000 810 892 | 63,95 | WX18 |



4000 811 056

## Sleuteltang

Vervangt een complete set sleutels, zowel metrische- als inch-maten · Gladde bekken voor soepele montage van armaturen waarvan het oppervlak is veredeld – kan rechtstreeks op het chroom worden aangezet · Snelinstelling met een druk op de knop · Met praktische instelschaal: Een gelaserde schaal maakt de sleutelwijdte vooraf mogelijk voor de toegang · Chroom-vanadium elektrisch staal, gesmeed, oliegehard



4000 811 057

### Tang zwart gefosfateerd · Gepolijste kop

| Lengte [mm]                    | Span-br. [mm] | Art.nr.      | EUR   | CS   |
|--------------------------------|---------------|--------------|-------|------|
| <b>Kunststof mantel</b>        |               |              |       |      |
| 180                            | 40            | 4000 811 069 | 43,95 | WX18 |
| 250                            | 52            | 4000 811 056 | 46,95 | WX18 |
| 300                            | 68            | 4000 811 149 | 61,95 | WX18 |
| <b>Meercomponenten mantels</b> |               |              |       |      |
| 180                            | 40            | 4000 811 070 | 46,95 | WX18 |
| 250                            | 52            | 4000 811 057 | 50,95 | WX18 |



## Tangen-set

Roltas gemaakt van duurzaam polyester-weefsel met klittenbandsluiting · **Tangen verchromd · Grepen met kunststof mantel** · Uitgerust met elk 1x 4000 795 287, 4000 810 662, 4000 810 689, 4000 810 690 en 4000 810 691

| Inhoud  | Art.nr.      | EUR    | CS   |
|---------|--------------|--------|------|
| 5-delig | 4000 795 293 | 279,00 | WX18 |



## Opzetbekken

Voor KNIPEX tangsleutel · Geschikt voor designarmaturen en andere zeer gevoelige materialen dankzij zachte, gladde grijppoppervlakken · Schadevrij vastpakken, vasthouden en persen · Voor de herziene tangsleutel (model vanaf 2018) in de lengte van 250 · Set bestaande uit 3 paar opzetbekken van kunststof

| Voor totale lengte [mm] | Art.nr.      | EUR  | CS   |
|-------------------------|--------------|------|------|
| 250                     | 8000 554 056 | 8,25 | WX18 |



| Totale lengte [mm]      | Span-br. [mm] | Art.nr.      | EUR   | CS   |
|-------------------------|---------------|--------------|-------|------|
| <b>Kunststof mantel</b> |               |              |       |      |
| 250                     | 10-32         | 4000 810 684 | 28,95 | WX18 |



**Waterpomptang**

**DIN/ISO 8976** · Chroom-vanadiumstaal · Matrijsgesmeed · Gelakt · Met doorgestoken, gepolijste scharnier · 7-voudig verstelbaar · Met geprofileerde en gebogen poten



**Waterpomptang Typ SP**

**Overeenkomstig DIN 5231 D** · Chroom-vanadiumstaal · Matrijsgesmeed · Met doorgestoken scharnier · Getemperd · Kop en scharnier geslepen · Ideaal voor moeilijk toegankelijke plaatsen dankzij lange, slange tangenkop · Met gunstig hoekmaat · **Zelfklemmende bekken** · **Slipvast, ook op gladde buizen** · Inductief geharde vertanding · Optimale grip voor een zekere houvast van buizen, vlak materiaal en voor vierhoekige, zeshoekige schroefverbindingen



**Waterpomptang**

**DIN/ISO 8976** · Matrijsgesmeed · „Made in Germany“ · Rood gelakt · Kop en frame gepolijst · Bek met brandergat · Getand · Sterke uitvoering voor hoge belasting · Met geruwde, handige grepen · Doorgestoken glijscharnier · Chroom-vanadiumstaal

| Lengte [mm] | Span-br. [mm] | Art.nr.      | EUR   | Span-br. [mm] | Art.nr.      | EUR   | Span-br. [mm] | Art.nr.      | EUR   |
|-------------|---------------|--------------|-------|---------------|--------------|-------|---------------|--------------|-------|
| 150         | -             | -            | -     | -             | -            | -     | 17            | 4000 810 762 | 38,95 |
| 175         | 26            | 4000 810 664 | 7,50  | 34            | 4000 781 044 | 10,25 | -             | -            | -     |
| 240         | 33            | 4000 810 665 | 7,95  | -             | -            | -     | 30            | 4000 810 763 | 45,95 |
| 250         | -             | -            | -     | 43            | 4000 781 045 | 11,50 | -             | -            | -     |
| 300         | 45            | 4000 810 666 | 14,95 | 48            | 4000 781 046 | 24,95 | 40            | 4000 810 764 | 77,95 |
|             |               |              | PX26  |               |              | WK10  |               |              | WK56  |



**PATENTED**

**Waterpomptang SmartGrip®**

**Automatische instelling aan het werkstuk · Zelfklemmend op pijpen en moeren** · Voor buizen **13 mm (1/8) tot 32 mm (1 1/4)** · Voor moeren tot SW 10-36 mm · Grijpvlakken speciaal geharde tanden 61 HRC · Klembeveiliging · Chroom-vanadium elektrostaal, gesmeed, in meerdere stappen oliegehard

**Tang grijs gefosfateerd · Gepolijste kop**

| Voor buizen [mm] (inch) | Span-br. [mm] | Lengte [mm] | Art.nr.      | EUR   | CS   |
|-------------------------|---------------|-------------|--------------|-------|------|
| <b>Kunststof mantel</b> |               |             |              |       |      |
| 32 (1 1/4)              | 10-36         | 250         | 4000 810 699 | 42,95 | WX18 |



**Waterpomptang PRESSplus**

**30 % vergroot greepbereik** · Klembeveiliging · Instelling per druk op de knop · Zelfklemmend · Fijnstelling · Extra in tegengestelde richting bewegende vertanding in de buurt van het scharnier · Chroom-vanadium-kwaliteitsstaal

**Tang verchroomd**

| Voor buizen [mm] (inch)      | Span-br. [mm] | Lengte [mm] | Art.nr.      | EUR   | CS   |
|------------------------------|---------------|-------------|--------------|-------|------|
| <b>3-componenten mantels</b> |               |             |              |       |      |
| 50 (2)                       | 46            | 250         | 4000 811 137 | 27,95 | PX26 |



**Waterpomptang Cobra® XS**

Zelfklemmend op pijpen en moeren · Doorgestoken scharnier voor hoge stabiliteit door dubbele geleiding · Optimale toegankelijkheid in de krappe ruimtes: Bijzonder compacte bouwvorm, zeer slanke kop · Eenhandige fijnafstelling voor een optimale aanpassing aan de verschillende werkstukafmetingen door te duwen · Grijpvlakken speciaal geharde tanden, hardheid van de tanden ca. 60 HRC · Klembeveiliging · Duurzaam betrouwbaar grijpen door hoge slijtvastheid · Chroom-vanadium elektrostaal

**Tang grijs gefosfateerd · Gepolijste kop**

| Voor buizen [mm] (inch) | Span-br. [mm] | Lengte [mm] | Art.nr.      | EUR   | CS   |
|-------------------------|---------------|-------------|--------------|-------|------|
| 28 (1)                  | 24            | 100         | 4000 811 172 | 22,95 | WX18 |



4000 811 188



4000 810 791

**Waterpomptang PRESSplus**

**30 % vergroot greepbereik** · Gezandstraald verchroomd · Vernikkeld · Klembeveiliging · Snelverstelling · Chroom-vanadium-kwaliteitsstaal gereedschapsstaal

| Voor buizen [mm] (inch) | Span-br. [mm] | Lengte [mm] | Art.nr.      | EUR   | CS   |
|-------------------------|---------------|-------------|--------------|-------|------|
| <b>Gedompeld</b>        |               |             |              |       |      |
| 42 (1 1/2)              | 26            | 180         | 4000 811 187 | 33,95 | PX26 |
| 50 (2)                  | 46            | 250         | 4000 811 188 | 36,95 | PX26 |
| 70 (2 3/4)              | 60            | 300         | 4000 811 189 | 49,95 | PX26 |
| <b>Kunststof mantel</b> |               |             |              |       |      |
| 42 (1 1/2)              | 26            | 180         | 4000 810 791 | 17,25 | PX26 |
| 50 (2)                  | 46            | 250         | 4000 810 848 | 20,95 | PX26 |
| 70 (2 3/4)              | 60            | 300         | 4000 810 849 | 26,95 | PX26 |



4000 810 658

**Waterpomptang Cobra®**

**Zelfklemmend op pijpen en moeren** · Doorgestoken scharnier voor hoge stabiliteit door dubbele geleiding · **Instelling door druk op de knop direct op het werkstuk** · Grijpvlakken speciaal geharde tanden, hardheid van de tanden ca. 61 HRC · Klembeveiliging · Chroom-vanadium elektrostaal, gesmeed, in meerdere stappen oliegehard

**Tang grijs gefosfateerd · Gepolijste kop**

| Span-br. [mm]           | Lengte [mm] | Type      | Art.nr.      | EUR   | CS   |
|-------------------------|-------------|-----------|--------------|-------|------|
| <b>Kunststof mantel</b> |             |           |              |       |      |
| 27                      | 125         | -         | 4000 810 658 | 21,95 | WX18 |
| 30                      | 150         | -         | 4000 810 697 | 22,95 | WX18 |
| 36                      | 180         | -         | 4000 810 673 | 23,95 | WX18 |
| 46                      | 250         | -         | 4000 810 674 | 24,95 | WX18 |
| 46                      | 250         | Quick-set | 4000 795 309 | 26,95 | WX18 |
| 60                      | 300         | -         | 4000 810 675 | 34,95 | WX18 |
| 60                      | 300         | Quick-set | 4000 795 300 | 35,95 | WX18 |





## Buis- en waterpomptang Cobra®

**Zelfklemmend op pijpen en moeren** · Doorgestoken scharnier voor hoge stabiliteit door dubbele geleiding · **Instelling door druk op de knop direct op het werkstuk** · Grijpvlakken speciaal geharde tanden, hardheid van de tanden ca. 61 HRC · Klembeveiliging · Chroom-vanadium elektrostaal, gesmeed, in meerdere stappen oliegehard

### Tang grijs gefosfateerd · Gepolijste kop

| Voor buizen [mm] (inch) | Span-br. [mm] | Lengte [mm] | Art.nr.      | EUR   | CS   |
|-------------------------|---------------|-------------|--------------|-------|------|
| <b>Kunststof mantel</b> |               |             |              |       |      |
| 90 (3 1/2)              | 95            | 400         | 4000 810 676 | 60,95 | WX18 |
| 115 (4 1/2)             | 120           | 560         | 4000 810 672 | 99,95 | WX18 |

## Waterpomptang Cobra® matic

**Zelfklemmend op pijpen en moeren** · Doorgestoken scharnier voor hoge stabiliteit door dubbele geleiding · **Instelling door druk op de knop direct op het werkstuk** · Grijpvlakken speciaal geharde tanden, hardheid van de tanden ca. 61 HRC · Klembeveiliging · Chroom-vanadium elektrostaal, gesmeed, in meerdere stappen oliegehard

### Tang grijs gefosfateerd · Gepolijste kop

| Voor buizen [mm] (inch) | Span-br. [mm] | Lengte [mm] | Art.nr.      | EUR   | CS   |
|-------------------------|---------------|-------------|--------------|-------|------|
| <b>Kunststof mantel</b> |               |             |              |       |      |
| 50 (2)                  | 46            | 250         | 4000 794 675 | 28,95 | WX18 |



4000 794 280



4000 795 311

## Waterpomptang Cobra®

**Zelfklemmend op pijpen en moeren** · Doorgestoken scharnier voor hoge stabiliteit door dubbele geleiding · **Instelling door druk op de knop direct op het werkstuk** · Grijpvlakken speciaal geharde tanden, hardheid van de tanden ca. 61 HRC · Klembeveiliging · Chroom-vanadium elektrostaal, gesmeed, in meerdere stappen oliegehard

### Tang grijs gefosfateerd · Gepolijste kop

| Voor buizen [mm] (inch)        | Span-br. [mm] | Lengte [mm] | Type               | Art.nr.      | EUR   | CS   |
|--------------------------------|---------------|-------------|--------------------|--------------|-------|------|
| <b>Meercomponenten mantels</b> |               |             |                    |              |       |      |
| 42 (1 1/2)                     | 36            | 180         | -                  | 4000 794 279 | 25,95 | WX18 |
| 50 (2)                         | 46            | 250         | -                  | 4000 794 280 | 27,95 | WX18 |
| 50 (2)                         | 46            | 250         | M.bevestigings-oog | 4000 810 327 | 35,95 | WX18 |
| 50 (2)                         | 46            | 250         | QuickSet           | 4000 795 311 | 29,95 | WX18 |
| 70 (2 3/4)                     | 60            | 300         | -                  | 4000 794 281 | 39,95 | WX18 |



## Waterpomptang Cobra®

**VDE-geïsoleerd tot 1.000 V** · Geproduceerd vlg. DIN EN/IEC 60900, per stuk getest · **Zelfklemmend op pijpen en moeren** · Doorgestoken scharnier voor hoge stabiliteit door dubbele geleiding · **Instelling door druk op de knop direct op het werkstuk** · Grijpvlakken speciaal geharde tanden, hardheid van de tanden ca. 61 HRC · Klembeveiliging · Chroom-vanadium elektrostaal, gesmeed, in meerdere stappen oliegehard

### Tang verchromd

| Voor buizen [mm] (inch)        | Span-br. [mm] | Lengte [mm] | Art.nr.      | EUR   | CS   |
|--------------------------------|---------------|-------------|--------------|-------|------|
| <b>Meercomponenten mantels</b> |               |             |              |       |      |
| 50 (2)                         | 46            | 250         | 4000 795 065 | 42,95 | WX18 |



4000 795 113



4000 810 688

## Waterpomptang Cobra®

**Zelfklemmend op pijpen en moeren** · Doorgestoken scharnier voor hoge stabiliteit door dubbele geleiding · **Instelling door druk op de knop direct op het werkstuk** · Grijpvlakken speciaal geharde tanden, hardheid van de tanden ca. 61 HRC · Klembeveiliging · Chroom-vanadium elektrostaal, gesmeed, in meerdere stappen oliegehard

### Tang verchromd

| Voor buizen [mm] (inch)        | Span-br. [mm] | Lengte [mm] | Art.nr.      | EUR   | CS   |
|--------------------------------|---------------|-------------|--------------|-------|------|
| <b>Kunststof mantel</b>        |               |             |              |       |      |
| 27 (1)                         | 27            | 125         | 4000 795 113 | 27,95 | WX18 |
| 42 (1 1/2)                     | 36            | 180         | 4000 794 282 | 32,95 | WX18 |
| 50 (2)                         | 46            | 250         | 4000 810 650 | 33,95 | WX18 |
| 70 (2 3/4)                     | 60            | 300         | 4000 810 651 | 43,95 | WX18 |
| <b>Meercomponenten mantels</b> |               |             |              |       |      |
| 50 (2)                         | 46            | 250         | 4000 810 688 | 36,95 | WX18 |
| 70 (2 3/4)                     | 60            | 300         | 4000 810 705 | 47,95 | WX18 |

## Waterpomptang Cobra® ES

**Zelfklemmend op pijpen en moeren** · Doorgestoken scharnier · **Instelling door druk op de knop direct op het werkstuk** · **Bijzonder goede toegang tot het werkstuk door zeer slanke bouwvorm van zowel kop als scharnier** · Ideaal voor service en onderhoud, reparatie van apparatuur, voertuigbouw en industrie · Klembeveiliging · Chroom-vanadium elektrostaal, gesmeed, in meerdere stappen oliegehard

### Tang grijs gefosfateerd · Gepolijste kop

| Voor buizen [mm] (inch) | Span-br. [mm] | Lengte [mm] | Art.nr.      | EUR   | CS   |
|-------------------------|---------------|-------------|--------------|-------|------|
| <b>Kunststof mantel</b> |               |             |              |       |      |
| 32 (1 1/4)              | 42            | 250         | 4000 810 667 | 26,95 | WX18 |





**Opzetbekken**

Voor KNIPEX Cobra® waterpomptang 87 xx xxx · Geschikt voor ronde werkstukken aan designarmaturen en andere zeer gevoelige materialen dankzij zachte grijppoppervlakken · Totaal grijppoppervlak/vertanding is afgedekt: Maakt het gebruik direct op chroom mogelijk · Set bestaande uit 3 paar opzetbekken van kunststof

**Art.nr. 4000 795 462:** Voor 87 xx 180 (modellen vanaf 2010)  
**Art.nr. 4000 795 463:** Voor 87 xx 250 (modellen vanaf 2007)  
**Art.nr. 4000 795 464:** Voor 87 xx 300 (modellen vanaf 2008)

| Voor totale lengte [mm] | Art.nr.      | EUR  | CS   |
|-------------------------|--------------|------|------|
| 180                     | 4000 795 462 | 7,75 | WX18 |
| 250                     | 4000 795 463 | 8,25 | WX18 |
| 300                     | 4000 795 464 | 9,75 | WX18 |

**Tangen-set Cobra®-Set**

Chroom-vanadiumstaal · Zelfklemmend op pijpen en moeren · Doorgestoken scharnier · Snelinstelling met een druk op de knop · Een roltas van duurzaam polyester · Met klittenbandsluiting

Bestaande uit:

Waterpomptang  
 1 x art.nr. 4000 810 658, L 125 mm  
 1 x art.nr. 4000 810 697, L 150 mm  
 1 x art.nr. 4000 810 673, L 180 mm  
 1 x art.nr. 4000 810 674, L 250 mm  
 1 x art.nr. 4000 810 675, L 300 mm

| Inhoud  | Art.nr.      | EUR    | CS   |
|---------|--------------|--------|------|
| 5-delig | 8000 331 604 | 149,00 | WX18 |

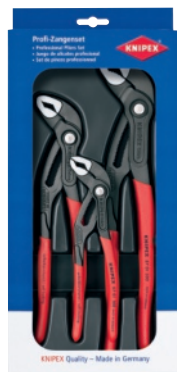

4000 810 677



4000 794 290

**Tangen-set Cobra®-Paket**

Chroom-vanadiumstaal · Zelfklemmend op pijpen en moeren · Doorgestoken scharnier · Snelinstelling met een druk op de knop

Bestaande uit:

Waterpomptang  
 1 x art.nr. 4000 810 673, L 180 mm  
 1 x art.nr. 4000 810 674, L 250 mm  
 1 x art.nr. 4000 810 675, L 300 mm

| B x D x H [mm] | Inhoud  | Art.nr.      | EUR   | CS   |
|----------------|---------|--------------|-------|------|
| 170 x 40 x 370 | 3-delig | 4000 795 120 | 83,95 | WX18 |

**Waterpomptang Alligator®**

Lengte: 9-traps instelverstelling voor 30 % meer gripvermogen · Zelfklemmend op pijpen en moeren · Klembeveiliging · Grijpvlakken speciaal geharde tanden · Hardheid van de tanden ca. 61 HRC · Klembeveiliging · Chroom-vanadium elektrostaal, gesmeed, in meerdere stappen oliegehard

**Tang zwart gefosfateerd · Gepolijste kop**

| Voor buizen [mm] (inch)        | Span-br. [mm] | Lengte [mm] | Art.nr.      | EUR   | CS   |
|--------------------------------|---------------|-------------|--------------|-------|------|
| <b>Kunststof mantel</b>        |               |             |              |       |      |
| 42 (1 1/2)                     | 36            | 180         | 4000 810 669 | 17,95 | WX18 |
| 50 (2)                         | 46            | 250         | 4000 810 677 | 18,95 | WX18 |
| 70 (2 3/4)                     | 60            | 300         | 4000 810 678 | 28,95 | WX18 |
| 90 (3 1/2)                     | 95            | 400         | 4000 795 167 | 55,95 | WX18 |
| <b>Meercomponenten mantels</b> |               |             |              |       |      |
| 42 (1 1/2)                     | 36            | 180         | 4000 794 289 | 20,95 | WX18 |
| 50 (2)                         | 46            | 250         | 4000 794 290 | 22,95 | WX18 |
| 70 (2 3/4)                     | 60            | 300         | 4000 794 292 | 31,95 | WX18 |



**Waterpomptang**

Lengte: 7-traps instelverstelling · Zelfklemmend op pijpen en moeren · Klembeveiliging · Grijpvlakken speciaal geharde tanden · Chroom-vanadiumstaal

**Tang verchromd**

**Waterpomptang Alligator®**

Lengte: 9-traps instelverstelling voor 30 % meer gripvermogen · Zelfklemmend op pijpen en moeren · Klembeveiliging · Grijpvlakken speciaal geharde tanden · Hardheid van de tanden ca. 61 HRC · Klembeveiliging · Chroom-vanadium elektrostaal, gesmeed, in meerdere stappen oliegehard

**Tang verchromd**

| Lengte [mm]                    | Span-br. [mm] | Art.nr.      | EUR   | Span-br. [mm] | Art.nr.      | EUR   |
|--------------------------------|---------------|--------------|-------|---------------|--------------|-------|
| <b>Meercomponenten mantels</b> |               |              |       |               |              |       |
| 180                            | -             | -            | -     | 36            | 4000 810 680 | 25,95 |
| 250                            | 6-44          | 4000 810 671 | 17,95 | 46            | 4000 810 682 | 29,95 |
| 300                            | -             | -            | -     | 60            | 4000 810 683 | 40,95 |

PX26

WX18



1000 V



4000 810 714



4000 794 298

## Waterpomptang Alligator®

VDE-geïsoleerd tot 1.000 V · Geproduceerd vlg. DIN EN/IEC 60900, per stuk getest · **Lengte: 9-traps instelverstelling voor 30 % meer gripvermogen** · Zelfklemmend op pijpen en moeren · Klembeveiliging · Grijpvlakken speciaal geharde tanden · Hardheid van de tanden ca. 61 HRC · Klembeveiliging · Chroom-vanadium elektrostaal, gesmeed, in meerdere stappen oliegehard

### Tang verchromd

| Voor buizen [mm] (inch)        | Span-br. [mm] | Lengte [mm] | Art.nr.      | EUR   | CS   |
|--------------------------------|---------------|-------------|--------------|-------|------|
| <b>Meercomponenten mantels</b> |               |             |              |       |      |
| 50 (2)                         | 46            | 250         | 4000 810 714 | 33,95 | WX18 |
| <b>Met dompelsolatie</b>       |               |             |              |       |      |
| 50 (2)                         | 46            | 250         | 4000 794 298 | 40,95 | WX18 |
| 70 (2 3/4)                     | 60            | 300         | 4000 794 299 | 54,95 | WX18 |

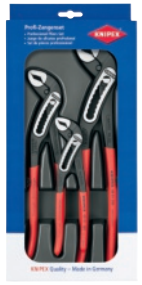

## Tangen-set Alligator® -Paket

**Grepen met kunststof mantel** · Tangen met gepolijste koppen · In kunststof-diepgetrokken deel met transparant deksel

Bestaande uit:

Waterpomptang  
1 x art.nr. 4000 810 669, L 180 mm  
1 x art.nr. 4000 810 667, L 250 mm  
1 x art.nr. 4000 810 678, L 300 mm

| B x D x H [mm] | Inhoud  | Art.nr.      | EUR   | CS   |
|----------------|---------|--------------|-------|------|
| 170 x 40 x 370 | 3-delig | 4000 795 121 | 65,95 | WX18 |



## Waterpomptang

**Met rillenscharnier** · Gemakkelijk, soepel in de groef vallen door gefreesde draaitafel in 6 verschillende posities · Klembeveiliging · Gezandstraald verchromd · Vernikkeld · Speciaal gereedschapsstaal



## Waterpomptang

**Met rillenscharnier** · Gemakkelijk, soepel in de groef vallen door gefreesde draaitafel in 5 verschillende posities · Klembeveiliging · Chroom-vanadium elektrostaal, gesmeed, in meerdere stappen oliegehard

### Tang zwart gefosfateerd · Gepolijste kop

| Lengte [mm]             | Span-br. [mm] | Art.nr.      | EUR  | Span-br. [mm] | Art.nr.      | EUR   |
|-------------------------|---------------|--------------|------|---------------|--------------|-------|
| <b>Kunststof mantel</b> |               |              |      |               |              |       |
| 250                     | 10-36         | 4000 810 663 | 8,25 | 36            | 4000 810 670 | 17,50 |
|                         |               |              | PX26 |               |              | WX18  |



## Waterpomptang

**Met rillenscharnier** · Gemakkelijk, soepel in de groef vallen door gefreesde draaitafel in 6 verschillende posities · Klembeveiliging · Gezandstraald verchromd · Vernikkeld · Speciaal gereedschapsstaal



## Waterpomptang

**Met rillenscharnier** · Gemakkelijk, soepel in de groef vallen door gefreesde draaitafel in 5 verschillende posities · Klembeveiliging · Chroom-vanadium elektrostaal, gesmeed, in meerdere stappen oliegehard

### Tang verchromd

| Lengte [mm]                    | Span-br. [mm] | Art.nr.      | EUR   | Span-br. [mm] | Art.nr.      | EUR   |
|--------------------------------|---------------|--------------|-------|---------------|--------------|-------|
| <b>Meercomponenten mantels</b> |               |              |       |               |              |       |
| 250                            | 6-46          | 4000 810 698 | 12,75 | 36            | 4000 810 713 | 29,95 |
|                                |               |              | PX26  |               |              | WX18  |



## Waterpomptang

VDE-geïsoleerd tot 1.000 V · Geproduceerd vlg. DIN EN/IEC 60900, per stuk getest · **Lengte: 7-traps instelverstelling** · Doorgestoken verchromde scharnier · Klembeveiliging · Speciale gereedschapsset, oliegehard en getemperd

| Voor buizen [mm] (inch)        | Span-br. [mm] | Lengte [mm] | Art.nr.      | EUR   | CS   |
|--------------------------------|---------------|-------------|--------------|-------|------|
| <b>Meercomponenten mantels</b> |               |             |              |       |      |
| 6-44 (1/8-1 1/2)               | 6-44          | 250         | 4000 810 789 | 22,95 | PX26 |





### Pijptang

**Bekstand 90°** · Chroom-vanadiumstaal · Matrijsgesmeed · Blauw gelakt, gepolijst · Stelmoerblokkering · Bekken inductief gehard

### Pijptang

Slanke bek met smalle bekken, in een 90° hoek · Goed geschikt voor werkzaamheden op smalle schroefverbindingen · Robuust · Geheel stalen matrijsgesmeed lichaam voor een lange levensduur · Vershoven vertanding · **Veilig en slipvast pakken, ook tegen de draairichting in** · Chroom-vanadiumstaal · Gepolijst · Stelmoerblokkering · Bekken inductief gehard

### Pijptang

Zweeds model · Bijzonder massieve uitvoering · Bek 85° gebogen · Chroom-vanadiumstaal · Matrijsgesmeed · Vertanding extra inductief gehard · Wiel geïntegreerd · Zelfklemmend omdat de vertanding tegen de draairichting is

DIN 5234 vorm A

| Voor buizen mm (inch) | Span-br. [mm] | Totale lengte [mm] | Art.nr.      | EUR   | Span-br. [mm] | Totale lengte [mm] | Art.nr.      | EUR    | Span-br. [mm] | Totale lengte [mm] | Art.nr.      | EUR    |
|-----------------------|---------------|--------------------|--------------|-------|---------------|--------------------|--------------|--------|---------------|--------------------|--------------|--------|
| 25,4 (1)              | 0- 42         | 320                | 4000 810 692 | 17,25 | 34            | 300                | 8000 738 821 | 36,95  | 44            | 320                | 4000 810 700 | 53,95  |
| 38,1 (1 1/2)          | 0- 62         | 425                | 4000 810 693 | 23,95 | 48            | 420                | 8000 738 822 | 46,95  | 62            | 430                | 4000 810 701 | 80,95  |
| 50,8 (2)              | 0- 70         | 560                | 4000 810 694 | 38,95 | 60            | 540                | 8000 738 852 | 76,95  | 76            | 580                | 4000 810 702 | 125,00 |
| 76,2 (3)              | 10-110        | 630                | 4000 810 695 | 65,95 | 89            | 640                | 8000 738 853 | 125,00 | 105           | 670                | 4000 810 703 | 159,00 |
| 101,6 (4)             | 10-121        | 740                | 4000 810 696 | 93,95 | 114           | 750                | 8000 738 854 | 139,00 | 130           | 760                | 4000 810 704 | 245,00 |
|                       |               |                    |              | PX17  |               |                    |              | WK10   |               |                    |              | WC01   |





### Pijptang, schuine bek

**Bekstand 45°** · Chroom-vanadiumstaal · Matrijsgesmeed · Blauw gelakt, gepolijst · Stelmoerblokkering · Bekken inductief gehard

### Pijptang, schuine bek Eck-Schwede®

Voor werken bij weinig ruimte · Met slanke kop · **Multigrip-bekvorm (hoek van 52°)** · Chroom-vanadiumstaal · Matrijsgesmeed · Tegen de draairichting in verschoven vertanding en extra inductief gehard · Wiel geïntegreerd · Geheel getemperd

DIN 5234 vorm B

| Voor buizen mm (inch) | Span-br. [mm] | Totale lengte [mm] | Art.nr.      | EUR   | Span-br. [mm] | Totale lengte [mm] | Art.nr.      | EUR   |
|-----------------------|---------------|--------------------|--------------|-------|---------------|--------------------|--------------|-------|
| 25,4 (1)              | 0-55          | 320                | 4000 810 710 | 17,50 | 44            | 320                | 4000 810 716 | 55,95 |
| 38,1 (1 1/2)          | 0-62          | 425                | 4000 810 711 | 22,95 | 62            | 430                | 4000 810 717 | 78,95 |
| 50,8 (2)              | 0-94          | 565                | 4000 810 712 | 37,95 | -             | -                  | -            | -     |
|                       |               |                    |              | PX17  |               |                    |              | WC01  |



## Pijptang, schuine bek

**S-bek** · Chroom-vanadiumstaal · Matrijsgesmeed · Blauw gelakt, gepolijst · Stelmoerblokkering · Bekken inductief gehard

## Pijptang, schuine bek Super S

45° · Betrouwbaar en slijpvast grijpen tegen de draairichting door verschoven vertanding · Inductief gehard · Dubbel T-profielgreep · Ideaal voor het spannen van zeer diverse materiaalvormen · Voor universeel gebruik · Zelfklemmend: Zeker, vast grijpen en houden ook bij gladde buizen door 3-punt-spanning

## Pijptang

**S-bek** · Vertanding extra inductief gehard · Bek blank geslepen · Met rode poedercoating · Chroom-vanadium-elektrostaal, gesmeed, in meerdere stappen oliegehard

## Pijptang, schuine bek Eck-Schwede-snap®

High performance driepunts pijptang · chroom-vanadiumstaal · Matrijsgesmeed · Geheel getemperd · Vertanding extra inductief gehard · Kop geslepen · Stelmoerbeveiliging · **S-bek** · Voor werken bij weinig ruimte

DIN 5234 vorm C

| Voor buizen mm (inch) | Span-br. [mm] | Totale lengte [mm] | Art.nr.      | EUR   | Span-br. [mm] | Totale lengte [mm] | Art.nr.      | EUR    | Span-br. [mm] | Totale lengte [mm] | Art.nr.      | EUR    | Span-br. [mm] | Totale lengte [mm] | Art.nr.      | EUR    |
|-----------------------|---------------|--------------------|--------------|-------|---------------|--------------------|--------------|--------|---------------|--------------------|--------------|--------|---------------|--------------------|--------------|--------|
| 12,7 (1/2)            | -             | -                  | -            | -     | -             | -                  | -            | -      | 0-35          | 245                | 4000 810 729 | 43,95  | -             | -                  | -            | -      |
| 22 (1/2)              | -             | -                  | -            | -     | 22            | 235                | 8000 738 823 | 28,95  | -             | -                  | -            | -      | -             | -                  | -            | -      |
| 25,4 (1)              | 0-45          | 330                | 4000 810 730 | 18,50 | 34            | 320                | 4000 781 032 | 32,95  | 0-42          | 320                | 4000 810 734 | 41,95  | 48            | 320                | 4000 810 721 | 83,95  |
| 38,1 (1 1/2)          | 0-62          | 420                | 4000 810 731 | 22,95 | 48            | 420                | 4000 781 033 | 42,95  | 0-60          | 420                | 4000 810 738 | 59,95  | 60            | 420                | 4000 810 722 | 109,00 |
| 50,8 (2)              | 0-75          | 535                | 4000 810 732 | 37,95 | -             | -                  | -            | -      | 10-70         | 540                | 4000 810 765 | 93,95  | 80            | 550                | 4000 810 723 | 149,00 |
| 60,3 (2)              | -             | -                  | -            | -     | 60            | 540                | 4000 781 034 | 73,95  | -             | -                  | -            | -      | -             | -                  | -            | -      |
| 76,2 (3)              | 0-85          | 560                | 4000 810 733 | 56,95 | -             | -                  | -            | -      | 10-120        | 680                | 4000 810 788 | 175,00 | 110           | 630                | 4000 810 724 | 229,00 |
| 89 (3)                | -             | -                  | -            | -     | 89            | 645                | 8000 738 855 | 125,00 | -             | -                  | -            | -      | -             | -                  | -            | -      |
|                       |               |                    |              | PX17  |               |                    |              | WK10   |               |                    |              | WX18   |               |                    |              | WC01   |



6



## Pijptang, schuine bek

**S-bek** · Stelmoerblokkering met snelverstelling per druk op de knop · Matrijsgesmeed · Blauw gelakt, gepolijst · Bekken inductief gehard · Chroom-vanadiumstaal

| Voor buizen [mm] (inch) | Span-br. [mm] | Totale lengte [mm] | Art.nr.      | EUR   | CS   |
|-------------------------|---------------|--------------------|--------------|-------|------|
| 38,1 (1 1/2)            | 0-62          | 420                | 4000 810 094 | 23,95 | PX17 |



## Hoek-pijptangen-set Profi-Set 1

Bestaande uit pijptang, schuine bek 1", 1.1/2" en 2"

| Voor buizen [mm] (inch)       | Inhoud  | Art.nr.      | EUR    | CS   |
|-------------------------------|---------|--------------|--------|------|
| 25,40-38,10-50,80 (1-1 1/2-2) | 3-delig | 4000 781 252 | 139,00 | WK10 |



## Waterpomptangen-set

Inhoud:

1 pijptang, schuine bek art.nr. 4000 810 731  
1 waterpomptang art.nr. 4000 810 665

| Inhoud  | Art.nr.      | EUR   | CS   |
|---------|--------------|-------|------|
| 2-delig | 4000 811 130 | 28,95 | PX17 |



## Tangen-set

Bestaande uit pijptang, schuine bek 1-1 1/2" + Wapu SP 10"

| Voor buizen [mm] (inch)          | Inhoud  | Art.nr.      | EUR   | CS   |
|----------------------------------|---------|--------------|-------|------|
| 25,4-38,1 / 254 mm (1-1 1/2, 10) | 3-delig | 4000 781 330 | 80,95 | WK10 |





### Hoek-pijptangen-set Profi-Set 4

Bestaande uit pijptang, schuine bek 1"-1 1/2"-2" + Wapu SP 10"

| Voor buizen [mm] (inch)                   | Inhoud  | Art.nr.      | EUR    | CS   |
|---|---------|--------------|--------|------|
| 25,40-38,10-50,80, 254,00 (1-1 1/2-2, 10) | 4-delig | 4000 781 253 | 149,00 | WK10 |



### Pijptang HEAVY DUTY

Zelfklemmend · Haken verend gelagerd · D.m.v. de schaal op de haak kan de Ø snel vooraf snel vooraf worden ingesteld · Aan slijtage onderhevige onderdelen kunnen snel worden vervangen · Monoblock-gegoten basiselement met grote vastheid, dubbele T-profiel, gesmede bekken en haken · Fijn geslepen · Tegen de draairichting in verschoven vertanding · Inductief gehard · Geharde stelbout met grip

| Voor buizen [mm] (inch) | Span-br. [mm] | Totale lengte [mm] | Art.nr.      | EUR    | CS   |
|-------------------------|---------------|--------------------|--------------|--------|------|
| 38,1 mm (1 1/2)         | 48            | 250                | 4000 781 235 | 38,95  | WK10 |
| 50,8 mm (2)             | 60            | 350                | 4000 781 236 | 50,95  | WK10 |
| 63,5 mm (2 1/2)         | 73            | 450                | 4000 781 237 | 71,95  | WK10 |
| 76,2 mm (3)             | 89            | 600                | 4000 781 238 | 115,00 | WK10 |
| 127 mm (5)              | 141           | 900                | 4000 781 239 | 245,00 | WK10 |
| 152,4 mm (6)            | 168           | 1200               | 4000 781 240 | 405,00 | WK10 |



### Pijptang

Recht · Gietijzer · Dubbele T-greep met verschuifbare haakbek · Klemvrije stelmoer · Vervisselbare, warmtebehandelde bekken

| Voor buizen [mm] (inch) | Span-br. [mm] | Totale lengte [mm] | Art.nr.      | EUR    | CS   |
|-------------------------|---------------|--------------------|--------------|--------|------|
| 25,4 mm (1)             | 25            | 200                | 4000 811 152 | 30,95  | WJ00 |
| 38,1 mm (1 1/2)         | 48            | 250                | 4000 810 752 | 38,95  | WJ00 |
| 50,8 mm (2)             | 50            | 350                | 4000 810 753 | 50,95  | WJ00 |
| 63,5 mm (2 1/2)         | 65            | 450                | 4000 810 754 | 72,95  | WJ00 |
| 76,2 mm (3)             | 80            | 600                | 4000 810 755 | 109,00 | WJ00 |
| 127 mm (5)              | 125           | 900                | 4000 810 756 | 245,00 | WJ00 |
| 152,4 mm (6)            | 150           | 1200               | 4000 810 757 | 379,00 | WJ00 |
| 203,2 mm (8)            | 200           | 1500               | 4000 810 758 | 539,00 | WJ00 |



### Pijptang ALUDUR

Recht · Gewichtsvoordeel van ca. 40 % door extreem lichte aluminiumlegering · Dubbele T-greep · Gesmede bekken en haken · Haken verend gelagerd · Fijn geslepen · Slijtgedelen (bekken, haken) verwisselbaar · Zelfklemmend · Verschoven vertanding · Inductief gehard

| Voor buizen [mm] (inch) | Span-br. [mm] | Totale lengte [mm] | Art.nr.      | EUR    | CS   |
|-------------------------|---------------|--------------------|--------------|--------|------|
| 38,1 mm (1 1/2)         | 48            | 250                | 4000 781 075 | 60,95  | WK10 |
| 50,8 mm (2)             | 60            | 350                | 4000 781 065 | 84,95  | WK10 |
| 63,5 mm (2 1/2)         | 73            | 450                | 4000 781 066 | 105,00 | WK10 |
| 76,2 mm (3)             | 89            | 600                | 4000 781 067 | 145,00 | WK10 |
| 127 mm (5)              | 141           | 900                | 4000 781 068 | 285,00 | WK10 |
| 152,4 mm (6)            | 168           | 1200               | 4000 781 069 | 515,00 | WK10 |



### Pijptang

Recht · Van aluminium · Dubbele T-greep met verschuifbare haakbek · Klemvrije stelmoer · Vervisselbare, warmtebehandelde bekken · 40 % lichter

| Voor buizen [mm] (inch) | Span-br. [mm] | Totale lengte [mm] | Art.nr.      | EUR    | CS   |
|-------------------------|---------------|--------------------|--------------|--------|------|
| 38,1 mm (1 1/2)         | 48            | 250                | 4000 785 035 | 57,95  | WJ00 |
| 63,5 mm (2 1/2)         | 50            | 450                | 4000 811 154 | 92,95  | WJ00 |
| 76,2 mm (3)             | 80            | 600                | 4000 810 706 | 145,00 | WJ00 |
| 127 mm (5)              | 125           | 900                | 4000 810 707 | 269,00 | WJ00 |
| 152,4 mm (6)            | 168           | 1200               | 4000 810 708 | 535,00 | WJ00 |



### Snel-pijpmoersleutel

Blauwe poedercoating · Met gesmede actieve delen · Inductief geharde vertanding · Gemakkelijke en snelle verstelmogelijkheid met schroefdraadrol · eenhandige verstelling · Zelfklemmende grijpbekken

| Voor buizen [mm] (inch) | Span-br. [mm] | Totale lengte [mm] | Art.nr.      | EUR   | CS   |
|-------------------------|---------------|--------------------|--------------|-------|------|
| 41,28 mm (1 5/8)        | 42            | 228                | 4000 772 111 | 31,95 | WC01 |
| 76,2 mm (3)             | 74            | 315                | 4000 772 113 | 42,95 | WC01 |
| 90,49 mm (3 9/16)       | 90            | 360                | 4000 772 114 | 71,95 | WC01 |

## ROTHENBERGER



### Bandsleutel EASYGRIP

Voor het inmoffen en fixeren van kunststof buizen met Ø 20-160 mm · Geen beschadiging van het oppervlak van de buis door centrisc prismacontactvlak · Veilige houvast dankzij speciaal nylonband met bijzondere grip

| Nominale grootte [mm] (inch) | Buis-Ø max. [mm] | Art.nr.      | EUR    | CS   |
|------------------------------|------------------|--------------|--------|------|
| 152,40 (6)                   | 160              | 4000 781 331 | 145,00 | WB32 |

## RIDGID



### Buismontagehulp STRAPLOCK

Houdt kunststofbuizen vast en ligt goed in de hand · Snelspanstelsysteem · Riem vervangbaar · Innovatief vergrendelmechanisme voor repetitieve bewerkingen

| Nominale grootte [mm] (inch) | Buis-Ø max. [mm] | Lengte [mm] | Art.nr.      | EUR   | CS   |
|------------------------------|------------------|-------------|--------------|-------|------|
| 203,2 (3"-8")                | 220              | 177         | 4000 811 156 | 36,95 | WJ00 |

## ROTHENBERGER



### Band-/armaturensleutel

Van speciale aluminium legering · Met verwisselbare nylonriem · Zonder beschadiging werken aan verchromde armaturen · Geen beschadiging van gepolijste oppervlakken

| Nominale grootte [mm] (inch) | Buis-Ø max. [mm] | Lengte [mm] | Band-B. [mm] | Art.nr.      | EUR   | CS   |
|------------------------------|------------------|-------------|--------------|--------------|-------|------|
| 76,2 (3)                     | 89               | 300         | 28           | 4000 810 709 | 70,95 | WX65 |
| 203,2 (8)                    | 220              | 300         | 28           | 4000 781 074 | 84,95 | WX65 |

## RIDGID



### Bandsleutel

Voor het vasthouden van gepolijste buizen · Stevige grip door stabiele riem van nylon · Vervangbaar · Vermijdt beschadiging van gepolijste oppervlakken

| Nominale grootte [mm] (inch) | Buis-Ø max. [mm] | Lengte [mm] | Band-B. [mm] | Art.nr.      | EUR    | CS   |
|------------------------------|------------------|-------------|--------------|--------------|--------|------|
| 50,80 (2)                    | 135              | 300         | 30           | 4000 785 039 | 64,95  | WJ00 |
| 127 (5)                      | 300              | 450         | 45           | 4000 785 040 | 129,00 | WJ00 |

## ROTHENBERGER



### Kettingpijptang

Profielgriep van matrijsgesmeed chroom-vanadiumstaal · Gepolijste kop · Geharde speciale vertanding · Stevige ketting van gehard speciaal staal · Tegen de draairichting in verschoven tandvlakken maken het werken in beide richtingen zonder omsteken mogelijk

| Voor buizen [mm] (inch) | Span-br. [mm] | Totale lengte [mm] | Art.nr.      | EUR   | CS   |
|-------------------------|---------------|--------------------|--------------|-------|------|
| 101,6 (4)               | 115           | 300                | 8000 738 860 | 59,95 | WK10 |

## ROTHENBERGER



### Kettingpijptang HEAVY DUTY

Zeer stevige uitvoering · Bekken en griep gesmeed van gelegeerde kogellagerstaal · Bekken vervangbaar · Ketting van gehard speciaal staal · Dubbelzijdige vertanding · Rechts-linksdraaiend

| Voor buizen [mm] (inch) | Span-br. [mm] | Totale lengte [mm] | Art.nr.      | EUR    | CS   |
|-------------------------|---------------|--------------------|--------------|--------|------|
| 63,5 mm (2 1/2)         | 73            | 690                | 4000 781 070 | 205,00 | WK10 |
| 101,6 mm (4)            | 114           | 940                | 4000 781 071 | 265,00 | WK10 |
| 152,4 mm (6)            | 168           | 1120               | 4000 781 072 | 375,00 | WK10 |
| 203,2 mm (8)            | 220           | 1280               | 4000 781 073 | 455,00 | WK10 |

## GEDORE

WERKZEUGE FÜR'S LEBEN



### Kettingpijptang 122

Amerikaans model · Met geharde, dubbelzijdig getande, vervangbare bekken · Temperstaal · Blauwe inbrandlak · Hoge prestaties door maximale hefboomwerking

| Voor buizen [mm] (inch) | Span-br. [mm] | Totale lengte [mm] | Art.nr.      | EUR    | CS   |
|-------------------------|---------------|--------------------|--------------|--------|------|
| 3,18-50,8 mm (1/8-2)    | 10- 60        | 510                | 4000 776 542 | 189,00 | WC01 |
| 6,35-76,2 mm (1/4-3)    | 13- 89        | 710                | 4000 776 543 | 265,00 | WC01 |
| 25,4-152,4 mm (1-6)     | 33-168        | 1090               | 4000 776 545 | 449,00 | WC01 |
| 38,1-203,2 mm (1 1/2-8) | 48-219        | 1275               | 4000 776 546 | 555,00 | WC01 |
| 50,8-304,8 mm (2-12)    | 60-324        | 1600               | 4000 776 547 | 919,00 | WC01 |

## GEDORE

WERKZEUGE FÜR'S LEBEN



### Kettingpijptang 120

Goede toepassingsmogelijkheden op moeilijk toegankelijke plaatsen · Op een ratel lijkende werkwijze · Steel van chroom-vanadium-speciaal staal · Matrijsgesmeed · Geheel gecoat, vertanding extra vlamgehard · Blauwe inbrandlak

| Voor buizen [mm] (inch) | Span-br. [mm] | Totale lengte [mm] | Art.nr.      | EUR   | CS   |
|-------------------------|---------------|--------------------|--------------|-------|------|
| 9,53-101,6 mm (3/8-4)   | 17-114        | 355                | 4000 776 540 | 99,95 | WC01 |

**PROMAT****Elektronica-zijsnijtangen**

Ingelegd scharnier · Met dubbele bladveer · Reflectie-arme corrosiebescherming

**Kop staalgepolijst**

| Lengte [mm]                    | Kopvorm | ●   | ⊕       | Art.nr.      | EUR   | CS   |
|--------------------------------|---------|-----|---------|--------------|-------|------|
| <b>Meercomponenten mantels</b> |         |     |         |              |       |      |
| 110                            | Rond    | 0,6 | 0,3-1,5 | 4000 810 526 | 10,95 | PX26 |

**PROMAT****Elektronica-zijsnijtangen**

Doorgestoken scharnier

**Kop staalgepolijst**

| Lengte [mm]                    | Kopvorm | ●   | ⊕       | Art.nr.      | EUR   | CS   |
|--------------------------------|---------|-----|---------|--------------|-------|------|
| <b>Meercomponenten mantels</b> |         |     |         |              |       |      |
| 115                            | Rond    | 0,6 | 0,3-1,6 | 4000 810 511 | 17,95 | PX26 |
| 115                            | Rond    | -   | 0,2-1,3 | 4000 810 512 | 17,95 | PX26 |

**PROMAT****Elektronica-zijsnijtangen**

Doorgestoken scharnier

**Kop staalgepolijst**

| Lengte [mm]                    | Kopvorm | ●   | ⊕       | Art.nr.      | EUR   | CS   |
|--------------------------------|---------|-----|---------|--------------|-------|------|
| <b>Meercomponenten mantels</b> |         |     |         |              |       |      |
| 115                            | Spits   | 0,5 | 0,3-1,3 | 4000 810 514 | 18,95 | PX26 |
| 115                            | Spits   | -   | 0,2-1,3 | 4000 810 515 | 18,95 | PX26 |

**Elektronica-zijsnijtangen Super-Knips®**Voor fijne snijwerkzaamheden bijvoorbeeld in elektronica en fijnmechanica · Geslepen, zeer scherpe snijkanten · Scharnier met RVS-klinknagel · Snijkanten bovendien inductief gehard · Met openingsveer en openingsbegrenzing · **RVS gereedschapsstaal****Gepolijste kop****PROMAT****Elektronica-punttang**

Ingelegd scharnier · Met dubbele bladveer · Grijpvlakken glad · Reflectie-arme corrosiebescherming

**Kop staalgepolijst**

| Totale lengte [mm]             | Bekuitvoering | Art.nr.      | EUR   | CS   |
|--------------------------------|---------------|--------------|-------|------|
| <b>Meercomponenten mantels</b> |               |              |       |      |
| 130                            | Recht         | 4000 810 524 | 10,95 | PX26 |



6

**PROMAT****Elektronicatang met schuine bek**Doorgestoken scharnier · Lange snijkant · **Hoek van 20°****Kop staalgepolijst**

| Totale lengte [mm]           | ●   | ⊕       | Art.nr.      | EUR   | CS   |
|------------------------------|-----|---------|--------------|-------|------|
| <b>Meercomponentenhulzen</b> |     |         |              |       |      |
| 120                          | 0,5 | 0,3-1,6 | 4000 810 625 | 19,95 | PX26 |



4000 810 503



4000 810 337

| Lengte [mm]                    | Kopvorm      | Met draadklem | ●        | ⊕        | Art.nr.      | EUR   | CS   |
|--------------------------------|--------------|---------------|----------|----------|--------------|-------|------|
| <b>Meercomponenten mantels</b> |              |               |          |          |              |       |      |
| 125                            | -            | Nee           | Max. 1,6 | Max. 1   | 4000 810 503 | 18,50 | WX18 |
| 125                            | -            | Ja            | Max. 1,6 | Max. 1   | 4000 810 504 | 20,95 | WX18 |
| 125                            | Hoek van 60° | Nee           | Max. 1   | Max. 0,6 | 4000 810 507 | 21,95 | WX18 |
| 140                            | -            | Nee           | Max. 2,1 | Max. 1,2 | 4000 810 337 | 22,95 | WX18 |



## Elektronica-zijnsnijtangen Super-Knips®

Voor fijne snijwerkzaamheden bijvoorbeeld in elektronica en fijnmechanica · Geslepen, zeer scherpe snijkanten · Scharnier met RVS-klinknagel · Snijkanten bovendien inductief gehard · Met openingsveer en openingsbegrenzing · **Speciaal gereedschapsstaal**

### Tang gebruineerd



4000 810 335

| Lengte [mm]                    | Kopvorm    | Met draadklem | ☺        | ☹        | ☹        | ☹ | Art.nr.      | EUR   | CS   |
|--------------------------------|------------|---------------|----------|----------|----------|---|--------------|-------|------|
| <b>Meercomponenten mantels</b> |            |               |          |          |          |   |              |       |      |
| 125                            | Smalle kop | Nee           | Max. 1   | -        | -        | - | 4000 810 508 | 20,95 | WX18 |
| 125                            | -          | Ja            | Max. 1   | -        | -        | - | 4000 794 644 | 23,95 | WX18 |
| 125                            | -          | Nee           | Max. 1,6 | Max. 1,2 | -        | - | 4000 810 505 | 19,25 | WX18 |
| 125                            | -          | Ja            | Max. 1,6 | Max. 1,2 | -        | - | 4000 810 506 | 21,95 | WX18 |
| 125                            | -          | Nee           | Max. 1,6 | Max. 1,2 | Max. 0,6 | - | 4000 810 592 | 19,95 | WX18 |
| 125                            | -          | Ja            | Max. 1,6 | Max. 1,2 | Max. 0,6 | - | 4000 810 609 | 22,95 | WX18 |
| 140                            | -          | Nee           | Max. 2,1 | Max. 1,4 | -        | - | 4000 810 335 | 22,95 | WX18 |



## Elektronica-zijnsnijtangen Electronic Super-Knips®

**VDE-geïsoleerd tot 1.000 V** · Geproduceerd vlg. DIN EN/IEC 60900, per stuk getest · Voor fijne snijwerkzaamheden bijvoorbeeld in elektronica en fijnmechanica · Geslepen, zeer scherpe snijkanten · Scharnier met RVS-klinknagel · Snijkanten bovendien inductief gehard · Met openingsveer en openingsbegrenzing · **RVS**

### Gepolijste kop



| Lengte [mm]                    | Met draadklem | ☺        | ☹      | ☹ | Art.nr.      | EUR   | CS   |
|--------------------------------|---------------|----------|--------|---|--------------|-------|------|
| <b>Meercomponenten mantels</b> |               |          |        |   |              |       |      |
| 125                            | Nee           | Max. 1,6 | Max. 1 | - | 4000 811 090 | 23,95 | WX18 |



## Precisie-elektronicazijnsnijtang

Voor fijne snijwerkzaamheden bijvoorbeeld in elektronica en fijnmechanica · Geslepen, scherpe snijkanten · Snijkanten bovendien inductief gehard, hardheid snijrand ca. 64 min HRC · Ca. **20 %** minder gewicht · Geschroefd scharnier · Openingsveer · Chroom-vanadium-kogellagerstaal, gesmeed, meertraps oliegehard

### Tang gebruineerd · Gepolijste kop



1



2



3

| Lengte [mm]                    | Kopvorm | Met draadklem | ☺        | ☹        | ☹        | ☹        | Afb. | Art.nr.      | EUR   | CS   |
|--------------------------------|---------|---------------|----------|----------|----------|----------|------|--------------|-------|------|
| <b>Meercomponenten mantels</b> |         |               |          |          |          |          |      |              |       |      |
| 120                            | Mini    | Nee           | Max. 1,4 | Max. 1   | Max. 0,6 | -        | 3    | 4000 810 824 | 50,95 | WX18 |
| 125                            | Rond    | Nee           | Max. 1,7 | Max. 1,3 | Max. 0,7 | -        | 1    | 4000 810 820 | 47,95 | WX18 |
| 125                            | Rond    | Nee           | Max. 1,7 | Max. 1,3 | Max. 1   | Max. 0,6 | 1    | 4000 795 063 | 54,95 | WX18 |
| 120                            | Mini    | Nee           | Max. 1,3 | Max. 0,8 | -        | -        | 3    | 4000 810 825 | 55,95 | WX18 |
| 125                            | Rond    | Nee           | Max. 1,7 | Max. 1   | -        | -        | 1    | 4000 810 821 | 52,95 | WX18 |
| 125                            | Spits   | Nee           | Max. 1,5 | Max. 1,1 | Max. 0,6 | -        | 2    | 4000 810 822 | 47,95 | WX18 |
| 125                            | Spits   | Nee           | Max. 1,5 | Max. 0,8 | -        | -        | 2    | 4000 810 823 | 52,95 | WX18 |
| 125                            | Spits   | Ja            | Max. 1,3 | Max. 0,9 | Max. 0,5 | -        | 2    | 4000 810 838 | 53,95 | WX18 |
| 125                            | Spits   | Ja            | Max. 1,3 | Max. 0,8 | -        | -        | 2    | 4000 810 843 | 59,95 | WX18 |



**Precisie-elektronica-vlakbektang**

Voor fijne snijwerkzaamheden bijvoorbeeld in elektronica en fijnmechanica · Voor grijpen, vasthouden en buigen · Ca. **20 %** minder gewicht · Geschroefd scharnier · Openingsveer · Chroom-vanadium hoogwaardig staal, gesmeed



Tang gebruineerd · Gepolijste kop · Met meercomponenten-mantels



| Totale lengte [mm]             | Bekuitvoering        | Puntbreedte [mm] | Vorm | Art.nr.      | EUR   | CS   |
|--------------------------------|----------------------|------------------|------|--------------|-------|------|
| <b>Meercomponenten mantels</b> |                      |                  |      |              |       |      |
| 135                            | Platte brede bekken  | 3,5              | 1    | 4000 810 826 | 42,95 | WX18 |
| 135                            | Platte ronde bekken  | 1,6              | 2    | 4000 810 827 | 43,95 | WX18 |
| 135                            | Ronde puntige bekken | 1                | 3    | 4000 810 828 | 44,95 | WX18 |

**Elektronica-zijsnijtangen**

Voor fijne snijwerkzaamheden bijvoorbeeld in elektronica en fijnmechanica · Met scherpe, geslepen snijkanten · Snijkanten bovendien inductief gehard, hardheid snijrand 64 HRC · Geschroefd scharnier · Openingsveer · Speciaal gereedschapsstaal in extrakwaliteit, gesmeed, in meerdere stappen oliegehard



Tang gebruineerd



4000 810 485



4000 794 622



4000 794 624

| Lengte [mm]             | Met draadklem | ☺        | ☹        | ●        | ●        | Art.nr.      | EUR   | CS   |
|-------------------------|---------------|----------|----------|----------|----------|--------------|-------|------|
| <b>Kunststof mantel</b> |               |          |          |          |          |              |       |      |
| 125                     | -             | Max. 1,3 | Max. 1   | Max. 0,6 | Max. 0,4 | 4000 810 485 | 35,95 | WX18 |
| 125                     | Ja            | Max. 1,3 | Max. 1   | Max. 0,6 | Max. 0,4 | 4000 810 500 | 41,95 | WX18 |
| 125                     | -             | Max. 1,3 | Max. 0,9 | Max. 0,4 | Max. 0,3 | 4000 794 622 | 36,95 | WX18 |
| 125                     | -             | Max. 0,8 | Max. 0,5 | Max. 0,3 | -        | 4000 794 624 | 40,95 | WX18 |



6

**Elektronica-zijsnijtangen**

Voor fijne snijwerkzaamheden bijvoorbeeld in elektronica en fijnmechanica · Doorgestoken spelingsvrij scharnier · Snijkanten bovendien inductief gehard, hardheid snijrand 62 HRC · Met openingsveer · Speciaal gereedschapsstaal in extrakwaliteit, gesmeed, in meerdere stappen oliegehard

Kop spiegelgepolijst



4000 810 486



4000 810 487

| Lengte [mm]             | Kopvorm | Met draadklem | ☺        | ☹        | ●        | Art.nr.      | EUR   | CS   |
|-------------------------|---------|---------------|----------|----------|----------|--------------|-------|------|
| <b>Kunststof mantel</b> |         |               |          |          |          |              |       |      |
| 115                     | Rond    | -             | Max. 1,6 | Max. 1,2 | Max. 0,6 | 4000 794 254 | 30,95 | WX18 |
| 115                     | Rond    | Ja            | Max. 1,6 | Max. 1,2 | Max. 0,6 | 4000 810 486 | 35,95 | WX18 |
| 115                     | Spits   | -             | Max. 1,3 | Max. 1   | -        | 4000 810 487 | 32,95 | WX18 |



## Elektronica-zijsnijtangen

Voor fijne snijwerkzaamheden bijvoorbeeld in elektronica en fijnmechanica · Doorgestoken spelingsvrij scharnier · Snijkanten bovendien inductief gehard, hardheid snijrand 62 HRC · Met openingsveer · Speciaal gereedschapsstaal in extrakwaliteit, gesmeed, in meerdere stappen oliegehard

### Kop spiegelgepolijst



Ronde kopvorm



Spitse kopvorm

| Lengte [mm]                    | Kopvorm     | Met draadklem | ☉        | ⦿        | ⦿            | Art.nr. | EUR          | CS    |      |
|--------------------------------|-------------|---------------|----------|----------|--------------|---------|--------------|-------|------|
| <b>Meercomponenten mantels</b> |             |               |          |          |              |         |              |       |      |
| 115                            | Rond        | Nee           | Max. 1,6 | Max. 1,2 | Max. 0,6     | ☑☑      | 4000 810 739 | 34,95 | WX18 |
| 130                            | Rond        | Nee           | Max. 2   | Max. 1,5 | -            | ☑☑      | 4000 794 630 | 36,95 | WX18 |
| 115                            | Spits       | Nee           | Max. 1,3 | Max. 1   | Max. 0,5     | ☑☑      | 4000 810 749 | 38,95 | WX18 |
| 115                            | Spits, plat | Nee           | Max. 1   | Max. 0,8 | Max. 0,8/0,5 | ☑☑      | 4000 794 636 | 38,95 | WX18 |
| 115                            | Spits       | Nee           | Max. 0,8 | -        | -            | ☑☑      | 4000 810 743 | 37,95 | WX18 |
| 115                            | Rond        | Ja            | Max. 1,6 | Max. 1,2 | Max. 0,6     | ☑☑      | 4000 810 740 | 41,95 | WX18 |
| 130                            | Rond        | Nee           | Max. 2   | Max. 1,5 | Max. 0,8     | ☑☑      | 4000 794 259 | 36,95 | WX18 |
| 115                            | Rond        | Nee           | Max. 1,3 | Max. 1   | -            | ☑☑      | 4000 810 741 | 34,95 | WX18 |
| 115                            | Spits       | Nee           | Max. 1,3 | Max. 0,8 | -            | ☑☑      | 4000 810 742 | 37,95 | WX18 |
| 130                            | Spits       | Nee           | Max. 1,6 | Max. 1,3 | -            | ☑☑      | 4000 794 635 | 38,95 | WX18 |



## Elektronica-voorsnijder

Voor fijne snijwerkzaamheden bijvoorbeeld in elektronica en fijnmechanica · Doorgestoken precisiescharnier · Snijkanten bovendien inductief gehard, hardheid snijrand ca. 56 min HRC · Speciaal gereedschapsstaal in extrakwaliteit, gesmeed, in meerdere stappen oliegehard

### Kop spiegelgepolijst



4000 794 191



4000 794 192

| Lengte [mm]                    | ☉        | ⦿        | ⦿        | Bekuitvoering | Art.nr. | EUR          | CS    |      |
|--------------------------------|----------|----------|----------|---------------|---------|--------------|-------|------|
| <b>Kunststof mantel</b>        |          |          |          |               |         |              |       |      |
| 115                            | Max. 2   | Max. 1   | Max. 0,6 | Hoek van 90°  | ☑☑      | 4000 794 191 | 32,95 | WX18 |
| 115                            | Max. 1,4 | Max. 0,8 | -        | Hoek van 90°  | ☑☑      | 4000 794 587 | 32,95 | WX18 |
| <b>Meercomponenten mantels</b> |          |          |          |               |         |              |       |      |
| 115                            | Max. 2   | Max. 1   | Max. 0,6 | Hoek van 90°  | ☑☑      | 4000 794 192 | 40,95 | WX18 |
| 115                            | Max. 2   | Max. 0,8 | Max. 0,5 | Hoek van 90°  | ☑☑      | 4000 794 588 | 39,95 | WX18 |
| 115                            | Max. 1,3 | -        | -        | Hoek van 27°  | ☑☑      | 4000 794 598 | 43,95 | WX18 |
| 120                            | Max. 1,5 | Max. 1   | Max. 0,5 | Hoek van 15°  | ☑☑      | 4000 794 593 | 42,95 | WX18 |
| 120                            | Max. 0,6 | -        | -        | Hoek van 65°  | ☑☑      | 4000 794 599 | 44,95 | WX18 |



## Elektronicatang met schuine bek

Hoek van 15° · Voor zachte en middelharde draad · Zonder facet, voor vlak afknippen · Doorgestoken precisiescharnier · Snijkanten bovendien inductief gehard, hardheid snijrand 58 HRC · Speciaal gereedschapsstaal in extrakwaliteit, gesmeed, in meerdere stappen oliegehard

### Gepolijste kop



| Lengte [mm]                    | Met draadklem | ☉      | ⦿        | Art.nr. | EUR          | CS    |      |
|--------------------------------|---------------|--------|----------|---------|--------------|-------|------|
| <b>Meercomponenten mantels</b> |               |        |          |         |              |       |      |
| 120                            | Nee           | Max. 1 | Max. 0,7 | ☑☑      | 4000 794 586 | 34,95 | WX18 |

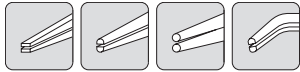

**Elektronica-grijptang**

Voor fijnste montagewerkzaamheden bijv. in elektronica en fijnmechanica · Voor grijpen, vasthouden en buigen · Doorgestoken precisiescharnier · Openingsveer · Speciaal gereedschapsstaal, gesmeed, oliegehard

**Kop spiegelgepolijst**

**Art.nr. 4000 810 737: Voor het buigen van draadogen**

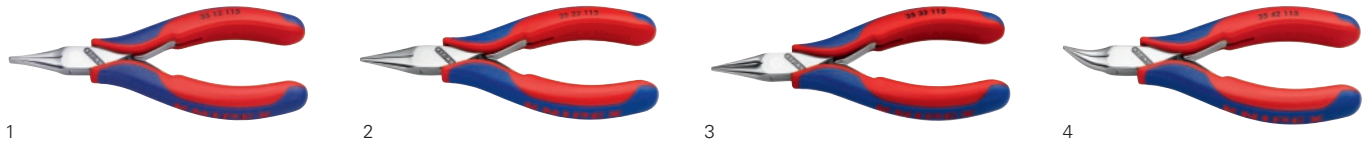

| Totale lengte [mm]             | Bekuitvoering        | Puntbreedte [mm] | Vorm | Punt         | Afb. | Art.nr.      | EUR   | CS   |
|--------------------------------|----------------------|------------------|------|--------------|------|--------------|-------|------|
| <b>Kunststof mantel</b>        |                      |                  |      |              |      |              |       |      |
| 115                            | Platte brede bekken  | 4                | 1    | -            | -    | 4000 794 535 | 26,95 | WX18 |
| 115                            | Platte brede bekken  | 4                | 2    | -            | -    | 4000 794 538 | 26,95 | WX18 |
| <b>Meercomponenten mantels</b> |                      |                  |      |              |      |              |       |      |
| 115                            | Platte ronde bekken  | 1,3              | 4    | Hoek van 45° | 4    | 4000 810 785 | 31,95 | WX18 |
| 115                            | Platte brede bekken  | 4                | 1    | -            | 1    | 4000 810 736 | 28,95 | WX18 |
| 115                            | Platte ronde bekken  | 1,3              | 2    | -            | 2    | 4000 810 737 | 28,95 | WX18 |
| 115                            | Ronde puntige bekken | 1                | 3    | -            | 3    | 4000 810 784 | 28,95 | WX18 |
| 145                            | Platte brede bekken  | 4                | 5    | -            | -    | 4000 794 547 | 34,95 | WX18 |
| 145                            | Platte ronde bekken  | 1,5              | 6    | -            | 2    | 4000 810 735 | 34,95 | WX18 |
| 145                            | Platte ronde bekken  | 1                | 8    | Hoek van 45° | 4    | 4000 810 786 | 36,95 | WX18 |



**Elektronicatangen-set**

Voor werkzaamheden aan elektronische onderdelen

**Inhoud:**

- 1 elektronica-grijptang 115 mm, met openingsveer, platte, brede bekken, doorgestoken scharnier
- 1 elektronica-zijsnijtang 115 mm, met kleine facet, openingsveer, doorgestoken scharnier
- 1 elektronica-grijptang 115 mm, met openingsveer, platte, ronde bekken, doorgestoken scharnier
- 1 elektronica-zijsnijtang 115 mm, met openingsveer, zonder facet, spitse kop, doorgestoken scharnier
- 1 elektronica-grijptang 115 mm, met openingsveer, punt, ronde bekken, doorgestoken scharnier
- 1 precisie-pincet 155 mm, 45° gebogen, gepolijste, vernikkelde, fijngetande punten
- 1 elektronische voorsnijder, 120 mm, met openingsveer, met kleine facet, doorgestoken scharnier

**Levering in een etui van duurzaam polyester -weefsel met ritssluiting**

| Inhoud  | Art.nr.      | EUR    | CS   |
|---------|--------------|--------|------|
| 7-delig | 4000 810 498 | 255,00 | WX18 |

**Elektronicagereedschap-set**

Voor werkzaamheden aan elektronische onderdelen

**Inhoud:**

- 1 elektronica-grijptang 115 mm, met openingsveer, platte, ronde bekken, doorgestoken scharnier
- 1 elektronica-zijsnijtang 115 mm, met kleine facet, openingsveer, doorgestoken scharnier
- Elk 1 fijnmechanisch schroevendraaier voor **sluifschroeven** mt. 0,4 x 2,5 / 0,5 x 3,0 / 0,6 x 3,5 / 0,8 x 4,0 mm
- 1 fijnmechanica-schroevendraaier voor schroeven met **kruijskop (PH)** mt. 0
- 1 fijnmechanica-schroevendraaier voor schroeven met **kruijskop (PZD/Supadriv)** mt. 1

**Levering in slagvaste kunststof koffer met schuimstofvoering**

| Inhoud  | Art.nr.      | EUR    | CS   |
|---------|--------------|--------|------|
| 8-delig | 4000 810 499 | 135,00 | WX18 |



## ESD

Bij het gebruik van tangen aan bouwelementen, die door elektrostatische ontlading gevaar lopen (ESDS - electro static discharge sensitive devices), wordt door de eenduidige normen en voorschriften (zoals IEC TR 61340-5, DIN EN 61340-5) een gecontroleerd afleiden van elektrische ladingen door de grepen van een dergelijke tang vereist.

De KNIPEX-elektronicatangen, uitvoering ESD, leiden de elektrostatische energie ter bescherming van gevaar lopende bouwlementen overeenkomstig langzaam en gecontroleerd weg.



## Elektronica-zijsnijtang Super-Knips®

ESD · Voor fijne snijwerkzaamheden bijvoorbeeld in elektronica en fijnmechanica · Geslepen, zeer scherpe snijkanten · Scharnier met RVS-klinknagel · Snijkanten bovendien inductief gehard · Met openingsveer en openingsbegrenzing · RVS-gereedschapsstaal · Elektrisch afleidend - dissipatief

4000 810 520



4000 810 338

### Gepolijste kop

| Lengte [mm]                    | Met draadklem | ☺        | ☹      | ☹ | Art.nr.      | EUR   | CS   |
|--------------------------------|---------------|----------|--------|---|--------------|-------|------|
| <b>Meercomponenten mantels</b> |               |          |        |   |              |       |      |
| 125                            | Nee           | Max. 1,6 | Max. 1 | ↕ | 4000 810 509 | 20,95 | WX18 |
| 125                            | Ja            | Max. 1,6 | Max. 1 | ↕ | 4000 810 520 | 22,95 | WX18 |
| 140                            | Nee           | Max. 1,6 | Max. 1 | ↕ | 4000 810 338 | 24,95 | WX18 |



4000 810 336

## Elektronica-zijsnijtang Super-Knips®

ESD · Voor fijne snijwerkzaamheden bijvoorbeeld in elektronica en fijnmechanica · Geslepen, zeer scherpe snijkanten · Scharnier met RVS-klinknagel · Snijkanten bovendien inductief gehard · Met openingsveer en openingsbegrenzing · Speciaal gereedschapsstaal · Elektrisch afleidend - dissipatief

### Tang gebruineerd

| Lengte [mm]                    | Met draadklem | ☺        | ☹        | ☹ | Art.nr.      | EUR   | CS   |
|--------------------------------|---------------|----------|----------|---|--------------|-------|------|
| <b>Meercomponenten mantels</b> |               |          |          |   |              |       |      |
| 125                            | Nee           | Max. 1,6 | Max. 1,2 | ↕ | 4000 810 510 | 20,95 | WX18 |
| 125                            | Ja            | Max. 1,6 | Max. 1,2 | ↕ | 4000 810 523 | 23,95 | WX18 |
| 140                            | Nee           | Max. 1,6 | Max. 1,2 | ↕ | 4000 810 336 | 25,95 | WX18 |



## Precisie-elektronicazijsnijtang

ESD · Voor fijne snijwerkzaamheden bijvoorbeeld in elektronica en fijnmechanica · Geslepen, scherpe snijkanten · Snijkanten bovendien inductief gehard, hardheid snijrand ca. 64 min HRC · Ca. 20 % minder gewicht · Geschroefd scharnier · Openingsveer · Chroom-vanadium-kogellagerstaal, gesmeed, meertraps oliegehard · Elektrisch afleidend - dissipatief

### Tang gebruineerd · Gepolijste kop

| Lengte [mm]                    | Kopvorm | Met draadklem | ☺        | ☹        | ☹        | ☹        | Art.nr.      | EUR   | CS   |
|--------------------------------|---------|---------------|----------|----------|----------|----------|--------------|-------|------|
| <b>Meercomponenten mantels</b> |         |               |          |          |          |          |              |       |      |
| 120                            | Mini    | Nee           | Max. 1,4 | Max. 1   | Max. 0,6 | -        | 4000 810 833 | 51,95 | WX18 |
| 125                            | Rond    | Nee           | Max. 1,7 | Max. 1,3 | Max. 0,7 | -        | 4000 810 829 | 49,95 | WX18 |
| 125                            | Rond    | Nee           | Max. 1,7 | Max. 1,3 | Max. 1   | Max. 0,6 | 4000 795 064 | 55,95 | WX18 |
| 125                            | Rond    | Nee           | Max. 1,7 | Max. 1   | -        | -        | 4000 810 830 | 55,95 | WX18 |
| 125                            | Spits   | Nee           | Max. 1,5 | Max. 1,1 | Max. 0,6 | -        | 4000 810 831 | 49,95 | WX18 |
| 125                            | Spits   | Nee           | Max. 1,5 | Max. 0,8 | -        | -        | 4000 810 832 | 55,95 | WX18 |
| 125                            | Spits   | Ja            | Max. 1,3 | Max. 0,9 | Max. 0,5 | -        | 4000 810 840 | 55,95 | WX18 |
| 125                            | Spits   | Ja            | Max. 1,3 | Max. 0,8 | -        | -        | 4000 810 841 | 61,95 | WX18 |



## Elektronica-zijsnijtang

ESD · Voor fijne snijwerkzaamheden bijvoorbeeld in elektronica en fijnmechanica · Doorgestoken spelingsvrij scharnier · Snijkanten bovendien inductief gehard, hardheid snijrand 62 HRC · Met openingsveer · Speciaal gereedschapsstaal in extrakwaliteit, gesmeed, in meerdere stappen oliegehard · Elektrisch afleidend - dissipatief

### Kop spiegelgepolijst

| Lengte [mm]                    | Kopvorm     | Met draadklem | ☺        | ☹        | ☹        | Art.nr. | EUR          | CS    |      |
|--------------------------------|-------------|---------------|----------|----------|----------|---------|--------------|-------|------|
| <b>Meercomponenten mantels</b> |             |               |          |          |          |         |              |       |      |
| 115                            | Rond        | Nee           | Max. 1,6 | Max. 1,2 | Max. 0,6 | ↕       | 4000 810 745 | 36,95 | WX18 |
| 115                            | Rond        | Ja            | Max. 1,6 | Max. 1,2 | Max. 0,6 | ↕       | 4000 810 746 | 42,95 | WX18 |
| 115                            | Rond        | Nee           | Max. 1,3 | Max. 1   | -        | ↕       | 4000 810 747 | 36,95 | WX18 |
| 115                            | Spits       | Nee           | Max. 1,3 | Max. 1   | Max. 0,5 | ↕       | 4000 810 759 | 39,95 | WX18 |
| 115                            | Spits       | Nee           | Max. 1,3 | Max. 0,8 | -        | ↕       | 4000 794 633 | 39,95 | WX18 |
| 115                            | Spits, plat | Nee           | Max. 1   | Max. 0,8 | Max. 0,5 | ↕       | 4000 794 637 | 41,95 | WX18 |
| 115                            | Spits, mini | Nee           | Max. 0,8 | -        | -        | ↕       | 4000 794 639 | 39,95 | WX18 |



## Elektronica-voorsnijder ESD

**ESD** · Voor fijne snijwerkzaamheden bijvoorbeeld in elektronica en fijnmechanica · Doorgestoken precisiescharnier · Snijkanten bovendien inductief gehard hardheid snijrand ca. 56 min HRC · Speciaal gereedschapsstaal in extrakwaliteit, gesmeed, in meerdere stappen oliegehard · Elektrisch afleidend - dissipatief

### Kop spiegelgepolijst

| Lengte [mm]                    | ●        | ●        | ●        | Bekuitvoering | Art.nr.      | EUR   | CS   |
|--------------------------------|----------|----------|----------|---------------|--------------|-------|------|
| <b>Meercomponenten mantels</b> |          |          |          |               |              |       |      |
| 115                            | Max. 2   | Max. 0,8 | Max. 0,5 | Hoek van 90°  | 4000 794 589 | 41,95 | WX18 |
| 120                            | Max. 1,5 | Max. 1   | Max. 0,5 | Hoek van 15°  | 4000 794 594 | 45,95 | WX18 |



## Precisie-elektronica-vlakkbektang

**ESD** · Voor fijne snijwerkzaamheden bijvoorbeeld in elektronica en fijnmechanica · Voor grijpen, vasthouden en buigen · Ca. 20 % minder gewicht · Geschroefd scharnier · Openingsveer · Chroom-vanadium hoogwaardig staal, gesmeed · Elektrisch afleidend - dissipatief

### Tang gebruineerd · Gepolijste kop

| Totale lengte [mm]             | Bekuitvoering        | Puntbreedte [mm] | Vorm | Art.nr.      | EUR   | CS   |
|--------------------------------|----------------------|------------------|------|--------------|-------|------|
| <b>Meercomponenten mantels</b> |                      |                  |      |              |       |      |
| 135                            | Platte brede bekken  | 3,5              | 1    | 4000 810 835 | 44,95 | WX18 |
| 135                            | Platte ronde bekken  | 1,6              | 2    | 4000 810 836 | 45,95 | WX18 |
| 135                            | Ronde puntige bekken | 1                | 3    | 4000 810 837 | 46,95 | WX18 |



## Elektronica-grijptang

**ESD** · Voor fijnste montagewerkzaamheden bijv. in elektronica en fijnmechanica · Voor grijpen, vasthouden en buigen · Doorgestoken precisiescharnier · Openingsveer · Speciaal gereedschapsstaal, gesmeed, oliegehard · Elektrisch afleidend - dissipatief

### Kop spiegelgepolijst

| Totale lengte [mm]             | Bekuitvoering       | Puntbreedte [mm] | Vorm | Punt         | Art.nr.      | EUR   | CS   |
|--------------------------------|---------------------|------------------|------|--------------|--------------|-------|------|
| <b>Meercomponenten mantels</b> |                     |                  |      |              |              |       |      |
| 115                            | Platte brede bekken | 4                | 1    | Recht        | 4000 810 839 | 31,95 | WX18 |
| 115                            | Platte ronde bekken | 1,5              | 2    | Recht        | 4000 810 744 | 31,95 | WX18 |
| 115                            | Platte brede bekken | 1,5              | 3    | Recht        | 4000 794 542 | 31,95 | WX18 |
| 115                            | Platte brede bekken | 1                | 4    | Hoek van 45° | 4000 794 544 | 34,95 | WX18 |



## Elektronicagereedschap-set ESD

Voor werkzaamheden aan elektronische onderdelen

Uitvoering ESD, elektrisch afleidend

### Inhoud:

- 1 st. elektronica-grijptang ESD  
Plat-ronde bekken, elektrisch afleidend, dissipatief (art.nr. 4000 810 744)
- 1 st. elektronica-zijsnijtang ESD  
Ronde kop, met klein facet, elektrisch afleidend, dissipatief (art.nr. 4000 810 745)

### Knipcapaciteit:

- Zachte draad: 0,3-1,6 mm Ø
- Middelharde draad: 1,2 mm Ø
- Harde draad: 0,5 mm Ø

- Elk 1 ESD-schroevendraaier voor sleufschroeven 0,4 x 2,5 en 0,5 x 3 mm, 0,6 x 3,5 mm, 0,8 x 4,0 mm
- Elk 1 ESD-schroevendraaier voor schroeven met kruiskop (PH) Maat 0, 1



### Levering in praktische bewaarbox van slagvast kunststof met schuimstofvoering

| Inhoud  | Art.nr.      | EUR    | CS   |
|---------|--------------|--------|------|
| 8-delig | 4000 810 842 | 145,00 | WX18 |



## Universele pincet

Van antimagnetisch RVS · Roestvrij 18/10

| Totale lengte [mm] | Art.nr.      | EUR  | CS   |
|--------------------|--------------|------|------|
| 130                | 4000 810 465 | 8,95 | PX16 |



## Universele pincet

Stabiel · Stompe brede getande punten

| Totale lengte [mm] | Oppervlak         | Art.nr.      | EUR   | CS   |
|--------------------|-------------------|--------------|-------|------|
| 145                | Vernikkeld        | 4000 810 471 | 7,25  | PX16 |
| 145                | Anti-hechtcoating | 4000 810 472 | 9,75  | PX16 |
| 200                | Vernikkeld        | 4000 810 572 | 22,95 | PX16 |
| 250                | Vernikkeld        | 4000 810 633 | 25,95 | PX16 |
| 300                | Vernikkeld        | 4000 810 639 | 26,95 | PX16 |



## Collegepincet

Gebogen · Met geleidestift · Smalle, getande punten · Vernikkeld

| Totale lengte [mm] | Art.nr.      | EUR  | CS   |
|--------------------|--------------|------|------|
| 155                | 4000 810 468 | 7,75 | PX16 |



## Platte pincet

4 mm breed · Hoekige punten · Gebogen · RVS 18/10 · Antimagnetisch

| Totale lengte [mm] | Art.nr.      | EUR   | CS   |
|--------------------|--------------|-------|------|
| 120                | 4000 810 477 | 11,95 | PX16 |

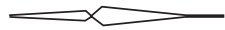

## Soldeer-kruispincet

Gebogen punten · Met warmte-isolerende kunststof grepen van roestvrij en antimagnetisch RVS · Roestvrij 18/10

| Totale lengte [mm] | Art.nr.      | EUR   | CS   |
|--------------------|--------------|-------|------|
| 160                | 4000 810 470 | 15,50 | PX16 |



## Pincet-set

Inhoud:

- 1 stuks collegepincet, 155 mm (art.nr. 4000 810 468)
- 1 stuks universele pincet, 130 mm (art.nr. 4000 810 465)
- 1 stuks universele pincet, 145 mm (art.nr. 4000 810 471)

Levering in opbergetui

| Inhoud  | Art.nr.      | EUR   | CS   |
|---------|--------------|-------|------|
| 3-delig | 4000 810 479 | 22,95 | PX16 |



## Precisie-pincet Spitse vorm

Voor fijne montagewerkzaamheden · Grijpvlakken glad · Tegen verblinding gematteerd



4000 794 704



4000 794 708



4000 810 483

| Lengte [mm]  | Punt           | Oppervlak  | Art.nr.      | EUR   | CS   |
|--------------|----------------|--|--------------|-------|------|
| <b>Recht</b> |                |  |              |       |      |
| 115          | Bijzonder smal | Roestvrij, antimagnetisch, zuurbestendig           | 4000 794 704 | 14,50 | WX18 |
| 120          | Bijzonder smal | Roestvrij, antimagnetisch                          | 4000 810 483 | 13,75 | WX18 |
| 120          | Bijzonder smal | Titanium, roestvrij, antimagnetisch, zuurbestendig | 4000 794 708 | 24,95 | WX18 |
| 130          | Bijzonder smal | Roestvrij, antimagnetisch                          | 4000 810 480 | 13,75 | WX18 |



## Precisie-pincet Naaldpunt vorm

Voor de fijnste montagewerkzaamheden · Grijpvlakken glad · Tegen verblinding gematteerd



4000 794 705



4000 794 706



4000 794 715

| Lengte [mm]         | Punt       | Oppervlak                                | Art.nr.      | EUR   | CS   |
|---------------------|------------|--|--------------|-------|------|
| <b>Recht</b>        |            |  |              |       |      |
| 105                 | Extra fijn | Roestvrij, antimagnetisch                | 4000 794 705 | 16,50 | WX18 |
| 135                 | Extra fijn | Roestvrij, antimagnetisch, zuurbestendig | 4000 794 706 | 16,50 | WX18 |
| <b>Hoek van 45°</b> |            |  |              |       |      |
| 120                 | Extra fijn | Roestvrij, antimagnetisch                | 4000 794 715 | 17,75 | WX18 |

### Precisie-pincet

Met geleidestift, puntige vorm

Universeel gebruikbaar · Grijpvlakken fijn getand en geribbeld

| Lengte [mm]         | Punt | Oppervlak                                | Art.nr.      | EUR   | CS   |
|---------------------|------|--|--------------|-------|------|
| <b>Recht</b>        |      |  |              |       |      |
| 155                 | Smal | Roestvrij, antimagnetisch, zuurbestendig | 4000 794 707 | 15,75 | WX18 |
| <b>Hoek van 45°</b> |      |  |              |       |      |
| 155                 | Smal | Verchroomd                               | 4000 794 716 | 13,75 | WX18 |



### Precisie-pincet

Stomp vorm

Universeel gebruikbaar · Geribbeld grijpvlak

| Lengte [mm]  | Punt        | Oppervlak                                | Puntbreedte [mm] | Art.nr.      | EUR   | CS   |
|--------------|-------------|--|------------------|--------------|-------|------|
| <b>Recht</b> |             |  |                  |              |       |      |
| 120          | Breed, rond | Verchroomd                               | 3                | 4000 810 476 | 9,25  | WX18 |
| 145          | Breed, rond | Roestvrij, antimagnetisch, zuurbestendig | 3,5              | 4000 794 724 | 14,75 | WX18 |

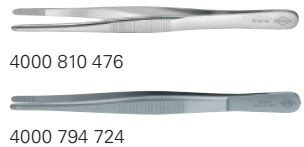

4000 810 476

4000 794 724

### Kunststof pincet

Grijpvlakken getand · Geribbelde grepen · Van massief kunststof, temperatuurbestendig tot 130 °C

| Lengte [mm]  | Punt            | Puntbreedte [mm] | Art.nr.      | EUR  | CS   |
|--------------|-----------------|------------------|--------------|------|------|
| <b>Recht</b> |                 |                  |              |      |      |
| 130          | Trapeziumvormig | 3,5              | 4000 810 353 | 2,40 | WX18 |



## 1000 V

### Precisie-pincet

VDE-geïsoleerd tot 1.000 V · Geproduceerd vlg. DIN EN/IEC 60900, per stuk getest · Met dompelisolatie · Veerstaal, hoogvast

| Lengte [mm]         | Punt   | Oppervlak  | Art.nr.      | EUR   | CS   |
|---------------------|--------|------------|--------------|-------|------|
| <b>Recht</b>        |        |            |              |       |      |
| 130                 | Glad   | Verchroomd | 4000 794 711 | 20,95 | WX18 |
| 145                 | Getand | Verchroomd | 4000 794 722 | 20,95 | WX18 |
| 150                 | Getand | Verchroomd | 4000 810 352 | 20,95 | WX18 |
| <b>Hoek van 45°</b> |        |            |              |       |      |
| 150                 | Getand | Verchroomd | 4000 810 473 | 21,95 | WX18 |



4000 794 711

4000 794 722

4000 810 352

4000 810 473



### Precisie-pincet

ESD-coating: Verblindingsvrij zwart, met een oppervlakweerstand van ca. 105 Ω · Punten verblindingsvrij geborsteld · Grijpvlakken gematteerd voor optimale houvast · Chroom-nikkel-staal, roestvrij, antimagnetisch (18/10)

| Lengte [mm]         | Punt         | Oppervlak                                       | Puntbreedte [mm] | Art.nr.      | EUR   | CS   |
|---------------------|--------------|---|------------------|--------------|-------|------|
| <b>Recht</b>        |              |   |                  |              |       |      |
| 110                 | Fijn         | Roestvrij, antimagnetisch, elektrisch afleidend | -                | 4000 794 712 | 15,75 | WX18 |
| 110                 | Naaldfijn    | Roestvrij, antimagnetisch, elektrisch afleidend | -                | 4000 794 713 | 17,25 | WX18 |
| 120                 | Rond         | Roestvrij, antimagnetisch, elektrisch afleidend | 2                | 4000 794 721 | 16,50 | WX18 |
| 130                 | Krachtig     | Roestvrij, antimagnetisch, elektrisch afleidend | -                | 4000 810 354 | 13,25 | WX18 |
| 135                 | Lang         | Roestvrij, antimagnetisch, elektrisch afleidend | -                | 4000 794 714 | 17,25 | WX18 |
| 145                 | Getand, rond | Roestvrij, antimagnetisch, elektrisch afleidend | 3,5              | 4000 794 725 | 16,50 | WX18 |
| <b>Hoek van 45°</b> |              |   |                  |              |       |      |
| 120                 | -            | Roestvrij, antimagnetisch, elektrisch afleidend | -                | 4000 794 701 | 21,95 | WX18 |
| 120                 | Sikkelvorm   | Roestvrij, antimagnetisch, elektrisch afleidend | -                | 4000 794 718 | 18,75 | WX18 |

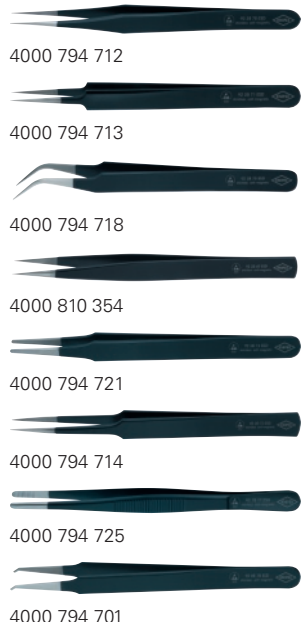

4000 794 712

4000 794 713

4000 794 718

4000 810 354

4000 794 721

4000 794 714

4000 794 725

4000 794 701



## Kabelschaar

Lichte, zuivere snede · Geharde snijkanten, precisiegeslepen · Met klembeveiliging · Speciaal gereedschapsstaal, gesmeed, oliegehard en getemperd

### Gepolijste kop

| Lengte [mm]                    | ⊕                             | Art.nr.      | EUR   | CS   |
|--------------------------------|-------------------------------|--------------|-------|------|
| <b>Meercomponenten mantels</b> |                               |              |       |      |
| 160                            | Max. 10 (50 mm <sup>2</sup> ) | 4000 810 903 | 18,25 | PX26 |



## Kabelschaar D49

Zelfopenend · Met praktische eenhandsluiting · Messen van RVS · Voor meeraderige kabels tot 10 mm Ø

| Lengte [mm]               | ⊕ | Art.nr.      | EUR   | CS   |
|---------------------------|---|--------------|-------|------|
| <b>1-componentengreep</b> |   |              |       |      |
| 160                       |   | 4000 810 900 | 11,75 | WC06 |



4000 811 217



4000 811 218

## Kabelschaar

**Knipt tot 40 % lichter** als standaard-kabelscharen van dezelfde lengte · Snijdt met getrapte messen aders of strengen na elkaar door · Knipt Cu- en Al-meerdradskabels met fijne draden tot Ø 15 mm (50 mm<sup>2</sup>) en massieve Cu- en Al-kabels tot 5 x 4 mm<sup>2</sup> · Eenvoudige, schone snede zonder samen te drukken · Geharde snijkanten, precisiegeslepen · Klembeveiliging · **Niet geschikt voor staaldraad en hardgetrokken koperdraad** · Speciaal gereedschapsstaal

**Gereedschap gebruineerd**

| Lengte [mm]                    | ⊕  | Art.nr.      | EUR   | CS   |
|--------------------------------|--|--------------|-------|------|
| <b>Kunststof mantel</b>        |  |              |       |      |
| 160                            | Max. 15 (50 mm <sup>2</sup> ) mm AWG 1/0 | 4000 811 217 | 26,95 | WX18 |
| <b>Meercomponenten mantels</b> |  |              |       |      |
| 160                            | Max. 15 (50 mm <sup>2</sup> ) mm AWG 1/0 | 4000 811 218 | 30,95 | WX18 |



4000 810 905



4000 810 606

## Kabelschaar

Lichte, zuivere snede · Geharde snijkanten, precisiegeslepen · Klembeveiliging · **Niet geschikt voor staaldraad en hardgetrokken koperdraad** · Speciaal gereedschapsstaal in extrakwaliteit, gesmeed, oliegehard

### Gereedschap gebruineerd

| Lengte [mm]                    | ⊕  | Art.nr.      | EUR   | CS   |
|--------------------------------|--|--------------|-------|------|
| <b>Kunststof mantel</b>        |  |              |       |      |
| 165                            | Max. 15 (50 mm <sup>2</sup> ) mm AWG 1/0 | 4000 810 905 | 25,95 | WX18 |
| <b>Meercomponenten mantels</b> |  |              |       |      |
| 165                            | Max. 15 (50 mm <sup>2</sup> ) mm AWG 1/0 | 4000 810 606 | 29,95 | WX18 |



## Kabelschaar

**Knipt tot 40 % lichter** als standaard-kabelscharen van dezelfde lengte · **VDE-geïsoleerd tot 1.000 V** · Geproduceerd vlg. DIN EN/IEC 60900, per stuk getest · Snijdt met getrapte messen aders of strengen na elkaar door · Knipt Cu- en Al-meerdradskabels met fijne draden tot Ø 15 mm (50 mm<sup>2</sup>) en massieve Cu- en Al-kabels tot 5 x 4 mm<sup>2</sup> · Eenvoudige, schone snede zonder samen te drukken · Geharde snijkanten, precisiegeslepen · Klembeveiliging · **Niet geschikt voor staaldraad en hardgetrokken koperdraad** · Speciaal gereedschapsstaal **Gereedschap verchroomd**

| Lengte [mm]                    | ⊕  | Art.nr.      | EUR   | CS   |
|--------------------------------|--|--------------|-------|------|
| <b>Meercomponenten mantels</b> |  |              |       |      |
| 160                            | Max. 15 (50 mm <sup>2</sup> ) mm AWG 1/0 | 4000 811 219 | 44,95 | WX18 |



## Kabelschaar

**VDE-geïsoleerd tot 1.000 V** · Geproduceerd vlg. DIN EN/IEC 60900, per stuk getest · Lichte, zuivere snede · Geharde snijkanten, precisiegeslepen · Klembeveiliging · **Niet geschikt voor staaldraad en hardgetrokken koperdraad** · Speciaal gereedschapsstaal in extrakwaliteit, gesmeed, oliegehard

**Art.nr. 4000 795 041: Met openingsveer**

**Art.nr. 8000 272 775: Met bevestigingssoog voor het aanbrengen van een valbeveiliging**

### Gereedschap verchroomd

| Lengte [mm]                    | ⊕  | Art.nr.      | EUR   | CS   |
|--------------------------------|--|--------------|-------|------|
| <b>Meercomponenten mantels</b> |  |              |       |      |
| 165                            | Max. 15 (50 mm <sup>2</sup> ) mm AWG 1/0 | 4000 810 906 | 43,95 | WX18 |
| 165                            | Max. 15 (50 mm <sup>2</sup> ) mm AWG 1/0 | 8000 272 775 | 50,95 | WX18 |
| 165                            | Max. 15 (50 mm <sup>2</sup> ) mm AWG 1/0 | 4000 795 041 | 51,95 | WX18 |



4000 810 911



4000 794 738



## Kabelschaar

**Met dubbele snijkanten** · Voor koper-/alukabel, een- en meerdradig · Geharde snijkanten, precisiegeslepen · **Met voor- en nasnede (1e en 2e Snijkant) kunnen kabels tot 20 mm Ø in bediening met één hand worden gescheiden** · **Niet geschikt voor staaldraad en hardgetrokken koperdraad** · Klembeveiliging · Speciaal gereedschapsstaal in extrakwaliteit, gesmeed, oliegehard

### Gereedschap gebruineerd

| Lengte [mm]                    | ⊕  | Art.nr.      | EUR   | CS   |
|--------------------------------|--|--------------|-------|------|
| <b>Kunststof mantel</b>        |  |              |       |      |
| 200                            | Max. 20 (70 mm <sup>2</sup> ) mm AWG 2/0 | 4000 810 911 | 40,95 | WX18 |
| <b>Meercomponenten mantels</b> |  |              |       |      |
| 200                            | Max. 20 (70 mm <sup>2</sup> ) mm AWG 2/0 | 4000 794 738 | 48,95 | WX18 |





4000 810 912



4000 794 743

PATENTED



**Kabelschaar**

VDE-geïsoleerd tot 1.000 V · Geproduceerd vlg. DIN EN/IEC 60900, per stuk getest · **Met dubbele snijkanten** · Voor koper-/alukabel, een- en meerdradig · Geharde snijkanten, precisiegeslepen · **Met voor- en nasnede (1e en 2e Snijkant) kunnen kabels tot 20 mm Ø in bediening met één hand worden gescheiden** · Niet geschikt voor staaldraad en hardgetrokken koperdraad · Klembeveiliging · Speciaal gereedschapsstaal in extrakwaliteit, gesmeed, oliegehard

**Gereedschap verchromd**

**Niet geschikt voor staaldraad en hardgetrokken koperdraad.**

| Lengte [mm]                    | ⊕  | Art.nr.      | EUR   | CS   |
|--------------------------------|--|--------------|-------|------|
| <b>Meercomponenten mantels</b> |  |              |       |      |
| 200                            | Max. 20 (70 mm <sup>2</sup> ) mm AWG 2/0 | 4000 810 912 | 54,95 | WX18 |
| <b>Met dompelisolatie</b>      |  |              |       |      |
| 200                            | Max. 20 (70 mm <sup>2</sup> ) mm AWG 2/0 | 4000 794 743 | 59,95 | WX18 |



**Kabelschaar KT**

VDE-geïsoleerd tot 1.000 V · Geproduceerd vlg. DIN EN/IEC 60900, per stuk getest · Beklemmingsvrij knippen van koper en aluminium geleiders · Niet geschikt voor staaldraad, staalgewapende kabel, aluminiumlegeringen en hardgetrokken koperkabel

| Model                          | Lengte [mm] | ⊕                                     | Art.nr.      | EUR   | CS   |
|--------------------------------|-------------|---------------------------------------|--------------|-------|------|
| <b>Meercomponenten mantels</b> |             |                                       |              |       |      |
| KT 8                           | 185         | Max. 8 (16 mm <sup>2</sup> ) mm AWG 6 | 4000 810 009 | 41,95 | WX34 |



**Kabelschaar**

VDE-geïsoleerd tot 1.000 V · Geproduceerd vlg. DIN EN/IEC 60900, per stuk getest · Ergonomische **kopvorm 25°** · Lichte, zuivere snede · Geschroefde draaiverbinding, nastelbaar · Met geïntegreerde veer en vergrendeling · Klembeveiliging · Speciaal gereedschapsstaal, gesmeed, oliegehard en getemperd

**Gepolijste kop**

| Lengte [mm]                    | ⊕                             | Art.nr.      | EUR   | CS   |
|--------------------------------|-------------------------------|--------------|-------|------|
| <b>Meercomponenten mantels</b> |                               |              |       |      |
| 180                            | Max. 18 (50 mm <sup>2</sup> ) | 4000 810 919 | 31,95 | PX26 |
| 220                            | Max. 25 (70 mm <sup>2</sup> ) | 4000 810 921 | 43,95 | PX26 |



**Kabelschaar**

**Kort model · Laag gewicht · Grote overbrenging** · Knijpt glad en schoon, zonder beschadiging · Geringere krachtinspanning · Poot van aluminium-buis, hoogvast · Meskop: Vanadium elektrostaal, gesmeed, oliegehard

**Kop gebruineerd**

| Lengte [mm]                    | ⊕   | Art.nr.      | EUR    | CS   |
|--------------------------------|---|--------------|--------|------|
| <b>Meercomponenten mantels</b> |   |              |        |      |
| 500                            | Max. 27 (150 mm <sup>2</sup> ) mm AWG 5/0 | 4000 794 740 | 115,00 | WX18 |



4000 794 319



4000 810 901



**Kabelschaar**

Geharde snijkanten, precisiegeslepen · **Niet geschikt voor staaldraad en hardgetrokken koperdraad** · Nastelbaar schroefcharnier · Geen beknelen, geringe vervorming van de kabel · Van roestvast chirurgisch staal

**Gepolijste kop**

**Art.nr. 4000 810 901: VDE-geïsoleerd tot 1.000 V** · Geproduceerd vlg. DIN EN/IEC 60900, per stuk getest

| Lengte [mm]              | ⊕  | Art.nr.      | EUR   | CS   |
|--------------------------|--|--------------|-------|------|
| <b>Kunststof gegoten</b> |  |              |       |      |
| 165                      | Max. 10 (24 mm <sup>2</sup> ) mm AWG 3   | 4000 794 319 | 19,50 | WX18 |
| 230                      | Max. 16 (50 mm <sup>2</sup> ) mm AWG 1/0 | 4000 810 901 | 48,95 | WX18 |



**Kabelschaar**

VDE-geïsoleerd tot 1.000 V · Geproduceerd vlg. DIN EN/IEC 60900, per stuk getest · **Kort model · Laag gewicht · Grote overbrenging** · Knijpt glad en schoon, zonder beschadiging · Geringere krachtinspanning · Poot van aluminium-buis, hoogvast · Meskop: Vanadium elektrostaal, gesmeed, oliegehard

**Gepolijste kop**

| Lengte [mm]               | ⊕   | Art.nr.      | EUR    | CS   |
|---------------------------|---|--------------|--------|------|
| <b>Met dompelisolatie</b> |   |              |        |      |
| 500                       | Max. 27 (150 mm <sup>2</sup> ) mm AWG 5/0 | 4000 810 927 | 145,00 | WX18 |





## Kabelschaar

Voor het snijden van koperen en aluminium kabels · Enkel- en meerdradig · **Niet geschikt voor staaldraad en staalkabels** · Eenhandsbediening door optimaal hefboommechaniek en ratelprincipe · Eenvoudige hanteerbaarheid · Geharde snijkanten, precisiegeslepen · Knipt glad en schoon, zonder beschadiging · Speciaal gereedschapsstaal in extrakwaliteit, gesmeed, oliegehard

### Gereedschap zwart gelakt

**Art.nr. 4000 810 939: Vernieuwend tandwielaandrijving met drie snelheden** · Eerste hand-ratelkabelschaar voor een- en tweekhandige bediening, die Cu- en Al-kabels tot een Ø van 60 mm doorknipt. · **Niet gepatenteerd**



4000 810 928



4000 810 939

| Totale lengte [mm]             | ⊕                              | Art.nr.      | EUR    | CS   |
|--------------------------------|--------------------------------|--------------|--------|------|
| <b>Meercomponenten mantels</b> |                                |              |        |      |
| 250                            | Max. 32 (240 mm <sup>2</sup> ) | 4000 810 928 | 199,00 | WX18 |
| 280                            | Max. 52 (380 mm <sup>2</sup> ) | 4000 810 929 | 265,00 | WX18 |
| 320                            | Max. 60 (600 mm <sup>2</sup> ) | 4000 810 939 | 329,00 | WX18 |



4000 810 930



4000 810 942



## Kabelschaar

**VDE-geïsoleerd tot 1.000 V** · Geproduceerd vlg. DIN EN/IEC 60900, per stuk getest · Voor het snijden van koperen en aluminium kabels · Enkel- en meerdradig · **Niet geschikt voor staaldraad en staalkabels** · Eenhandsbediening door optimaal hefboommechaniek en ratelprincipe · Eenvoudige hanteerbaarheid · Geharde snijkanten, precisiegeslepen · Knipt glad en schoon, zonder beschadiging · Speciaal gereedschapsstaal in extrakwaliteit, gesmeed, oliegehard

### Gereedschap zwart gelakt

**Art.nr. 4000 810 942: Vernieuwend tandwielaandrijving met drie snelheden** · Eerste hand-ratelkabelschaar voor een- en tweekhandige bediening, die Cu- en Al-kabels tot een Ø van 60 mm doorknipt. · **Niet gepatenteerd**

| Totale lengte [mm]             | ⊕                              | Art.nr.      | EUR    | CS   |
|--------------------------------|--------------------------------|--------------|--------|------|
| <b>Meercomponenten mantels</b> |                                |              |        |      |
| 250                            | Max. 32 (240 mm <sup>2</sup> ) | 4000 810 930 | 225,00 | WX18 |
| 280                            | Max. 52 (380 mm <sup>2</sup> ) | 4000 810 931 | 295,00 | WX18 |
| 320                            | Max. 60 (600 mm <sup>2</sup> ) | 4000 810 942 | 359,00 | WX18 |



## Kabelschaar

Met verstel- en buigbare telescoop poten · Voor kabeldiameters tot 38 mm · Ook geschikt voor het werken in krappe ruimtes · Comfortabel werken door ratelprincipe en gering gewicht · Uittrekbaar tot op 770 mm voor maximale hendel bij grotere kabeldiameters · Inschuifbaar tot 570 mm voor ruimte die minimaal nodig is tijdens het transport · Vervisselbare snijkop · **Snijkop**: Speciaal gereedschapsstaal in extrakwaliteit, oliegehard

| Werktuig-l. [mm]               | ⊕   | Art.nr.      | EUR    | CS   |
|--------------------------------|---|--------------|--------|------|
| <b>Meercomponenten mantels</b> |   |              |        |      |
| 570-770                        | Max. 38 (280 mm <sup>2</sup> ) mm MCM 550 | 4000 795 096 | 245,00 | WX18 |



## Kabelschaar

Met telescoop poten · Voor koper- en aluminiumkabel, enkel- en meerdradig - ook met hardrubber- of kunststofmantel · Ook geschikt voor kabels met wapening · Hoog snijvermogen door tweekhandige bediening en ratelprincipe · Beenlengte in meerdere stappen verstelbaar van 400-610 mm · **Poot**: Aluminium ovale buis, hoogvast · **Mess**: Speciaal gereedschapsstaal in extrakwaliteit, oliegehard

### Kop gebruineerd

| Totale lengte [mm]             | Werktuig-l. [mm] | ⊕                          | Art.nr.      | EUR    | CS   |
|--------------------------------|------------------|----------------------------|--------------|--------|------|
| <b>Meercomponenten mantels</b> |                  |                            |              |        |      |
| 630                            | 600-810          | 60 (740 mm <sup>2</sup> )  | 4000 795 094 | 709,00 | WX18 |
| 680                            | 650-860          | 100 (960 mm <sup>2</sup> ) | 4000 795 095 | 819,00 | WX18 |

## Weidmüller



4000 810 050

4000 810 049

## Kabelschaar

Niet geschikt voor staaldraad, staalgewapende kabel, aluminiumlegeringen en hardgetrokken koperdraad · Gegevens-/ telefoon-/ stuurkabel; buiten Ø max. 45 mm (**KT 55**: 55 mm)

### Maximale snijvermogen koperkabel:

Meerdrads: Geleiderdiameter max. = 300 mm<sup>2</sup>/600 kcmil (**KT 55**: 500 mm<sup>2</sup>/1.000 kcmil) · Fijndradig: Geleiderdiameter max. = 400 mm<sup>2</sup>/800 kcmil (**KT 55**: 500 mm<sup>2</sup>/1.000 kcmil) · Fijndradig, meerdrads Ø max. = 45 mm (**KT 55**: = 55 mm) · Sectorleiding = 3 X 70 SM (**KT 55**: 3 x 150 SM) · **Maximaal snijvermogen aluminium kabel:**

Meerdrads geleiderdiameter max. = 400 mm<sup>2</sup>/800 kcmil (**KT 55**: 500 mm<sup>2</sup>/1.000 kcmil) · Meerdrads Ø max. = 45 mm (**KT 55**: 55 mm) · Sectorleiding = 4 x 70 SE (**KT 55**: 3 x 150 SM)

Reserve-zwenkmes leverbaar

| Model                          | Totale lengte [mm] | ⊕       | Art.nr.      | EUR    | CS   |
|--------------------------------|--------------------|---------|--------------|--------|------|
| <b>Meercomponenten mantels</b> |                    |         |              |        |      |
| KT 45 R                        | 290                | Max. 45 | 4000 810 050 | 329,00 | WX34 |
| KT 55                          | 365                | Max. 55 | 4000 810 049 | 449,00 | WX34 |



## Staalkabelschaar

Extra sterke snijkanten voor gladde en eenvoudige snede van harde staalkabels en draden · Beproefde EvoLine®-ergonomie met krachtverbinding · Enkelhandigebediening met geïntegreerde veer en vergrendeling

| Lengte [mm]              | ⊕ | ●   | ○ | Art.nr.      | EUR   | CS   |
|--------------------------|---|-----|---|--------------|-------|------|
| <b>Kunststof coating</b> |   |     |   |              |       |      |
| 190                      | 7 | 2,5 | 6 | 4000 811 186 | 48,95 | PX26 |



## Staalkabelschaar

Voor het knippen van kabels, metalen stangen, veerdraden en staalkabels · Precisiemessen en geschroefde scharnierverbinding · Endovaliseerde stalen precisiebuis voor hoge belasting · Bediening met 2 handen · Mantel blauw

| Lengte [mm]           | Kabel-Ø [mm] | ⊕ | Art.nr.      | EUR   | CS   |
|-----------------------|--------------|---|--------------|-------|------|
| <b>Kunststof hoes</b> |              |   |              |       |      |
| 500                   | 12           | 7 | 4000 810 916 | 66,95 | PX26 |
| 600                   | 16           | 9 | 4000 810 926 | 75,95 | PX26 |



4000 810 961



4000 811 049



### Staalkabelschaar

Voor harde staalkabels bijv. bowdenkabels · Ook geschikt voor kabels en rond staal · Openingsveer in scharnier · Snijkanten bovendien inductief gehard, hardheid snijrand 64 HRC · Hoogwaardig chroom-vanadiumstaal, gesmeed, in meerdere stappen oliegehard

| Lengte [mm]                    | ⊕ | ⊗ | ●   | ○ | Art.nr.      | EUR   | CS   |
|--------------------------------|---|---|-----|---|--------------|-------|------|
| <b>Kunststof mantel</b>        |   |   |     |   |              |       |      |
| 190                            | 7 | 5 | 2,5 | 4 | 4000 810 961 | 40,95 | WX18 |
| <b>Meercomponenten mantels</b> |   |   |     |   |              |       |      |
| 160                            | 7 | 5 | 2,5 | 4 | 4000 811 049 | 31,95 | WX18 |
| 190                            | 7 | 5 | 2,5 | 4 | 4000 795 068 | 42,95 | WX18 |

### Staalkabelschaar C12

Tweehandige schaar voor het knippen van kabels, metalen stangen, veerdraden en staalkabels · Messen en verbindingselementen van gehard kwaliteitsstaal

| Lengte [mm]             | Staaikabel Ø [mm] | Art.nr.      | EUR    | CS   |
|-------------------------|-------------------|--------------|--------|------|
| <b>Kunststof mantel</b> |                   |              |        |      |
| 500                     | 12                | 4000 810 917 | 225,00 | WX47 |



### Bowdenkabelschaar

Voor bowdenkabels en zachte staalkabels (ook V2A) · Minder kracht nodig door zeer hoge overbrenging · Met openingsveer en blokkeerpal · Snijkanten bovendien inductief gehard · Speciaal gereedschapsstaal in extrakwaliteit, gesmeed, in meerdere stappen oliegehard

#### Schaar zwart gefosfateerd · Gepolijste kop

| Totale lengte [mm]      | ⊗ | Art.nr.      | EUR   | CS   |
|-------------------------|---|--------------|-------|------|
| <b>Kunststof mantel</b> |   |              |       |      |
| 150                     | 3 | 4000 810 955 | 25,95 | WX18 |

### Staalkabelschaar C16

Voor staal · Tweehandige universele schaar voor het knippen van kabels, metalen stangen, veerdraden en staalkabels · Messen en verbindingselementen van gehard kwaliteitsstaal

| Lengte [mm]             | Staaikabel Ø [mm] | Art.nr.      | EUR    | CS   |
|-------------------------|-------------------|--------------|--------|------|
| <b>Kunststof mantel</b> |                   |              |        |      |
| 590                     | 16                | 4000 810 918 | 319,00 | WX47 |



### Staalkabelschaar C7

Kleine, lichte en zeer handzaam eenhandschaar · Mes en bout van gehard kwaliteitsstaal

| Lengte [mm]             | Geharde veerdraden Ø [mm] | Kabel-Ø [mm] | Art.nr.      | EUR   | CS   |
|-------------------------|---------------------------|--------------|--------------|-------|------|
| <b>Kunststof mantel</b> |                           |              |              |       |      |
| 190                     | 2,5                       | 7            | 4000 810 910 | 56,95 | WX47 |

### Reserve-mes

Voor FELCO tweehandige staalkabelschaar C16

#### VE = 2 stuks

| Geschikt voor | VE | Art.nr.      | EUR                 | CS   |
|---------------|----|--------------|---------------------|------|
| C16           | 2  | 4000 810 923 | 94,95 <sup>1)</sup> | WX47 |

<sup>1)</sup> prijs per st.



### Staalkabelschaar C9

Tweehandige schaar voor het knippen van kabels, metalen stangen en draden van verenstaal · Messen en verbindingselementen van gehard kwaliteitsstaal

| Lengte [mm]             | Geharde staaldraden Ø [mm] | Staaikabel Ø [mm] | Art.nr.      | EUR    | CS   |
|-------------------------|----------------------------|-------------------|--------------|--------|------|
| <b>Kunststof mantel</b> |                            |                   |              |        |      |
| 325                     | 4                          | 9                 | 4000 810 915 | 139,00 | WX47 |

### Staalkabelschaar C16E

Voor elektrokabel · Niet onder spanning · Met speciale messen voor het knippen van kabels, metalen stangen, veerdraden en staalkabels · Mes en bout van gehard staal

| Lengte [mm]             | Kabel-Ø [mm] | Art.nr.      | EUR    | CS   |
|-------------------------|--------------|--------------|--------|------|
| <b>Kunststof mantel</b> |              |              |        |      |
| 590                     | 20           | 4000 810 907 | 325,00 | WX47 |



## Draadstriptang

Met kartelschroef en contraoer · Openingsveer · Speciaal gereedschapsstaal, gesmeed, oliegehard

Tang zwart gefosfateerd · Gepolijste kop

| Lengte [mm]      | ⊕      | Veer             | Art.nr.      | EUR   | CS   |
|------------------|--------|------------------|--------------|-------|------|
| Kunststof mantel |        |                  |              |       |      |
| 160              | Max. 5 | Met openingsveer | 4000 810 403 | 17,25 | WX18 |



## Draadstriptang

Met kartelschroef en contraoer · Openingsveer · Speciale gereedschapsset, oliegehard en getemperd

Gepolijste kop

## Draadstriptang

Met kartelschroef en contraoer · Openingsveer · Speciaal gereedschapsstaal, gesmeed, oliegehard

Tang zwart gefosfateerd · Gepolijste kop



| Lengte [mm]           | ⊕      | Art.nr.      | EUR   | ⊕   | Art.nr.      | EUR   |
|-----------------------|--------|--------------|-------|---|--------------|-------|
| Meercomponentenhulzen |        |              |       |   |              |       |
| 160                   | Max. 5 | 4000 810 102 | 12,25 | Max. 5 (leidingsdoorsnede 10 mm <sup>2</sup> ) mm / AWG 7 | 4000 810 406 | 20,95 |
|                       |        |              | PX26  |   |              | WX18  |



## Draadstriptang

Met kartelschroef en contraoer · Openingsveer · Speciale gereedschapsset, oliegehard en getemperd

Tang verchromd

## Draadstriptang

Met kartelschroef en contraoer · Openingsveer · Speciaal gereedschapsstaal, gesmeed, oliegehard

Tang verchromd

| Lengte [mm]           | ⊕      | Art.nr.      | EUR   | ⊕      | Art.nr.      | EUR   |
|-----------------------|--------|--------------|-------|--------|--------------|-------|
| Meercomponentenhulzen |        |              |       |        |              |       |
| 160                   | Max. 5 | 4000 810 381 | 12,50 | Max. 5 | 4000 810 600 | 24,95 |
|                       |        |              | PX26  |        |              | WX18  |



**Draadstriptang**

VDE-geïsoleerd tot 1.000 V · Geproduceerd vlg. DIN EN/IEC 60900, per stuk getest · Met kartelschroef en contra-roer · Openingsveer · Speciale gereedschapsstaal, oliegehard en getemperd

**Tang verchromd**

| Lengte [mm]                    | ⊕      | Veer             | Art.nr.      | EUR   | CS   |
|--------------------------------|--------|------------------|--------------|-------|------|
| <b>Meercomponenten mantels</b> |        |                  |              |       |      |
| 160                            | Max. 5 | Met openingsveer | 4000 810 418 | 17,25 | PX26 |



4000 810 415



4000 794 054



**Draadstriptang**

VDE-geïsoleerd tot 1.000 V · Geproduceerd vlg. DIN EN/IEC 60900, per stuk getest · Met kartelschroef en contra-roer · Openingsveer · Speciaal gereedschapsstaal, gesmeed, oliegehard

**Tang verchromd**

| Lengte [mm]                    | ⊕      | Veer             | Art.nr.      | EUR   | CS   |
|--------------------------------|--------|------------------|--------------|-------|------|
| <b>Meercomponenten mantels</b> |        |                  |              |       |      |
| 160                            | Max. 5 | Met openingsveer | 4000 810 415 | 27,95 | WX18 |
| <b>Met dempelisolatie</b>      |        |                  |              |       |      |
| 160                            | Max. 5 | Met openingsveer | 4000 794 054 | 33,95 | WX18 |



**Draadstriptang StriX**

Met kableschaar · Voor één-, meer- en fijnaderige kabel met kunststof of rubber isolatie · Precieze, spelingsvrije gang van de tang · Speciaal gereedschapsstaal in extrakwaliteit, gesmeed, in meerdere stappen oliegehard

**Tang verchromd**

| Lengte [mm]                    | ⊕   | Art.nr.      | EUR   | CS   |
|--------------------------------|---|--------------|-------|------|
| <b>Meercomponenten mantels</b> |   |              |       |      |
| 180                            | Max. 5 (leidingsdoorsnede 10 mm <sup>2</sup> ) mm AWG 7 | 4000 795 456 | 50,95 | WX18 |

**Elektronicastriptang**

Voor één-, meer- en fijnaderige kabel met kunststof of rubber isolatie · Openingsveer · Speciaal gereedschapsstaal, gesmeed, oliegehard

**Kop spiegelgepolijst**

| Totale lengte [mm]             | Werkbereik | Art.nr.      | EUR   | CS   |
|--------------------------------|------------|--------------|-------|------|
| <b>Meercomponenten mantels</b> |            |              |       |      |
| 140                            | 0,1-0,8 mm | 4000 794 436 | 46,95 | WX18 |



**Draadzijstriptang**

Met 2 precisie-stripgaten voor geleiders 1,5 en 2,5 mm<sup>2</sup> · Inductief geharde precisiesnijkmanten, hardheid snijrand ca. 60 HRC · Vanadium-elektrostaal, gesmeed, in meerdere stappen oliegehard

**Tang zwart gefosfateerd · Gepolijste kop**

| Totale lengte [mm]             | ⊖        | ⊕        | Art.nr.      | EUR   | CS   |
|--------------------------------|----------|----------|--------------|-------|------|
| <b>Meercomponenten mantels</b> |          |          |              |       |      |
| 160                            | Max. 2,5 | Max. 1,5 | 4000 810 170 | 33,95 | WX18 |



**Draadzijstriptang**

VDE-geïsoleerd tot 1.000 V · Geproduceerd vlg. DIN EN/IEC 60900, per stuk getest · Met 2 precisie-stripgaten voor geleiders 1,5 en 2,5 mm<sup>2</sup> · Inductief geharde precisiesnijkmanten, hardheid snijrand ca. 60 HRC · Vanadium-elektrostaal, gesmeed, in meerdere stappen oliegehard

**Tang verchromd**

| Lengte [mm]                    | ⊖        | ⊕        | Art.nr.      | EUR   | CS   |
|--------------------------------|----------|----------|--------------|-------|------|
| <b>Meercomponenten mantels</b> |          |          |              |       |      |
| 160                            | Max. 1,5 | Max. 2,5 | 4000 810 174 | 40,95 | WX18 |



PATENTED

**Precisie-striptang**

Met vormmessen · Nauwkeurig afstrippen ook van moeilijk te verwijderen isolatiematerialen van PTFE, siliconen, Radox®, Kapton® en rubber, ook meerdere lagen · Met instelbare lengteaanslag voor identieke striplengten bij seriewerk · 4 verwisselbare messen · **Tangbody:** Staal · **Mes:** Speciaal gereedschapsstaal, oliegehard

**Tang gebruineerd**

Kapton® is een geregistreerd handelsmerk van E.I. du Pont de Nemours and Company  
Radox® is een ingeschreven handelsmerk van Huber & Suhner AG

| Lengte [mm]                    | Werkbereik [mm <sup>2</sup> ] | Veer         | Art.nr.      | EUR    | CS   |
|--------------------------------|-------------------------------|--------------|--------------|--------|------|
| <b>Meercomponenten mantels</b> |                               |              |              |        |      |
| 195                            | 0,03-2,08 (AWG 32-14)         | Openingsveer | 4000 794 438 | 125,00 | WX18 |
| 195                            | 0,14-6 (AWG 26-10)            | Openingsveer | 4000 810 492 | 125,00 | WX18 |





4000 810 426



4000 810 427

## Draadstriptang

**Met vormmessen** · Met verwisselbare messen voor 6 verschillende kabeldoorsneden · Met lengteaanslag voor identieke striplengte · Door middel van een drukveer wordt de tang automatisch weer in de uitgangspositie teruggebracht · Tangbody: Aluminium

### Tang zwart gelakt

| Lengte [mm]             | Werkbereik [mm <sup>2</sup> ]                           | Veer             | Art.nr.      | EUR   | CS   |
|-------------------------|---|------------------|--------------|-------|------|
| <b>Kunststof mantel</b> |   |                  |              |       |      |
| 180                     | 0,5-0,75/1,0/1,5/2,5/4,0/6,0 (AWG 20-19/17/15/13/11/10) | Met openingsveer | 4000 810 493 | 60,95 | WX18 |

## Automatische draadstriptang

**Zelfinstellend** · Voor één-, meer- en fijnaderige kabel met kunststof of rubber isolatie · Draadknipper voor koper- en aluminium ader, meerdradig tot 10 mm<sup>2</sup>, enkeldradig tot 6 mm<sup>2</sup> · Messen van kunststof klembekken gemakkelijk vervangbaar · **Behuizing**: Van glasvezelversterkte kunststof · **Mes**: Speciaal gereedschapsstaal, oliegehard

| Lengte [mm] | Stripwaarden                           | Lengteaanslag [mm] | Art.nr.      | EUR   | CS   |
|-------------|--|--------------------|--------------|-------|------|
| 200         | 0,03 - 10 (AWG 32 - 7) mm <sup>2</sup> | 3-18               | 4000 810 426 | 64,95 | WX18 |
| 200         | 2,5 - 16 (AWG 13 - 5) mm <sup>2</sup>  | -                  | 4000 810 427 | 99,95 | WX18 |



6

## Automatische draadstriptang

Voor het strippen en snijden van fijnradige en massieve aders met PVC-isolatie van 0,08-6 mm<sup>2</sup> Ø (AWG 28-10) · Verwerken van meeraderige geleiders · Bij dunne vlakbandkabels meerdere geleiders in een keer · Automatisch openen van de klembekken na het strippen · Geen splijten van afzonderlijke draden · Geen beschadiging van de geleiders door speciaal, zelfinstellend draadstripmes · Mescassettes omsluiten de kabel en snijden de isolatie rondom door af

| Lengte [mm] | Stripwaarden                           | Art.nr.      | EUR   | CS   |
|-------------|--|--------------|-------|------|
| 190         | 0,08 - 6 (AWG 28 - 10) mm <sup>2</sup> | 4000 810 421 | 59,95 | PX05 |

## Automatische draadstriptang PreciStrip16

**Zelfinstellend** · Eenvoudig, nauwkeurig strippen en knippen van fijnradige tot massieve ronde kabels in het grote capaciteitsbereik van 0,08 tot 16 mm<sup>2</sup> met slechts één tang · Kabelschaar tot 16 mm<sup>2</sup> · Indien nodig, kan een optionele fijnafstelling worden uitgevoerd, bijv. in extreme situaties · Goede grip door halfronde metalen grijpbekken met kamprofiel · Parabolisch draadstripmes voor een exacte snede · Gemakkelijk verwisselbare mescassette · Instelbare lengteaanslag · Tekstveld voor personalisering · **Behuizing** van glasvezelversterkte kunststof · **Mes**: Speciaal gereedschapsstaal, oliegehard

| Lengte [mm] | Stripwaarden [mm <sup>2</sup> ] | Art.nr.      | EUR   | CS   |
|-------------|---------------------------------|--------------|-------|------|
| 195         | 0,08 - 16 (AWG 28 - 5)          | 4000 810 093 | 92,95 | WX18 |

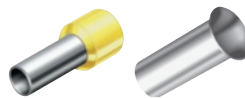

PATENTED

## Automatische draadstriptang MultiStrip® 10

**Strippen zonder bijstellen** · Volautomatische aanpassing aan alle enkeldradige, meerdradige en fijnradige aders met standaard isolatie · Verzonken liggende draadknipper voor koper- en aluminium-ader, meerdradig tot 10 mm<sup>2</sup>, enkeldradig tot 6 mm<sup>2</sup> · Messenblok en lengteaanslag vervangbaar · **Behuizing**: Van glasvezelversterkte kunststof · **Mes**: Speciaal gereedschapsstaal, oliegehard, verwisselbaar

### Greep met ergonomischer zone met zachte kunststof

| Lengte [mm] | Stripwaarden                           | Art.nr.      | EUR   | CS   |
|-------------|--|--------------|-------|------|
| 195         | 0,03 - 10 (AWG 32 - 7) mm <sup>2</sup> | 4000 810 428 | 86,95 | WX18 |

## Afstrip- en krimptang

Voor alle huisinstallaties en elektrische apparaten · Snelle vierkante persing van afzonderlijke adereindhulzen, **zelfstandig instellend krimpen tussen 0,25-4 mm<sup>2</sup>** · Constante hoge krimpkwaliteit door dwangsluiting · Strippen met fijne instelling - voor het optimaal aanpassen aan speciale materialen of temperatuurvoorwaarden voor flexibele en massieve kabels tussen 0,03-10 mm<sup>2</sup> (AWG 32-8) · Veilige snede van kabels tot 10 mm<sup>2</sup> (AWG 8) · Behuizing van glasvezelversterkte kunststof · Voor het bekabelen van elektronische apparaten, zoals SPS (geheugengeprogrammeerde bediening), in de woonwagen of in huisinstallaties

| Lengte [mm] | Stripwaarden                           | Art.nr.      | EUR    | CS   |
|-------------|--|--------------|--------|------|
| 190         | 0,03 - 10 mm <sup>2</sup> (AWG 32 - 8) | 4000 811 185 | 119,00 | WX18 |



4000 810 409



4000 810 393



4000 810 003



4000 810 005

### Automatische draadstriptang Stripax®

Voor het strippen en snijden van fijnradige en massieve aders met PVC-isolatie · Verwerken van meeraderige geleiders · Bij dunne vlakbandkabels zelfs meerdere kabels in een keer · Dubbel geïsoleerde kabel met 2 handelingen zonder bijzondere instelling · Automatisch openen van de klembeekken na het strippen

| Model       | Lengte [mm] | Stripwaarden                            | Lengte-aanslag [mm] | Art.nr.      | EUR    | CS   |
|-------------|-------------|---|---------------------|--------------|--------|------|
| -           | 190         | 0,08 - 10 (AWG 28... 7) mm <sup>2</sup> | Tot 25              | 4000 810 409 | 92,95  | WX34 |
| 16          | 190         | 6 - 16 (AWG 10... 6) mm <sup>2</sup>    | Tot 25              | 4000 810 393 | 155,00 | WX34 |
| Ultimate    | 190         | 0,25 - 6 (AWG 24... 10) mm <sup>2</sup> | Tot 25              | 4000 810 003 | 105,00 | WX34 |
| Ultimate XL | 190         | 2,5 - 10 (AWG 14 - 8) mm <sup>2</sup>   | Tot 25              | 4000 810 005 | 129,00 | WX34 |



### Automatische draadstriptang

Ergonomisch · Met geïntegreerde veiligheidssnijder voor massieve bits tot 2,5 mm Ø · Geen instelling op kabeldiameter nodig · Automatisch strippen en verwijderen van de isolatie in één bewerkingsstap

| Lengte [mm] | Stripwaarden [mm <sup>2</sup> ] | Art.nr.      | EUR   | CS   |
|-------------|---------------------------------|--------------|-------|------|
| 165         | 0,2 - 6                         | 4000 810 420 | 17,95 | PX05 |



### Automatische draadstriptang Super 4 Plus

Voor snel en nauwkeurig strippen ook op moeilijk bereikbare plaatsen · Geen instellen nodig op de kabeldoorsnede · Geschikt voor kabels met isolatie van PVC en andere materialen (voor massieve en flexibele draden) · Speciaal aftaststelsysteem en daarom geen beschadiging van de draden · Instelbare lengteaanslag van 5,0-15,0 mm voor gelijkmatig seriestrippen · Geïntegreerde zijsnijtang voor draden tot max. 2,5 mm<sup>2</sup>

| Lengte [mm] | Stripwaarden            | Art.nr.      | EUR   | CS   |
|-------------|-------------------------|--------------|-------|------|
| 165         | 0,2 - 6,mm <sup>2</sup> | 4000 810 051 | 16,75 | WX49 |



### Automatische draadstriptang Super 4 Pro

Ergonomische, automatische draadstriptang · Groot bediencomfort dankzij slipvaste zachte componenten aan de greep van de tang · Voor PVC geïsoleerde kabels van 0,2 tot 6,0 mm<sup>2</sup> · Automatisch aftaststelsysteem, geen instellen nodig op de kabeldoorsnede · Optimaal geïntegreerde zijsnijtang tot 2,5 mm<sup>2</sup> · Verstelbare lengteaanslag 5 tot 15 mm · Met bevestigingsvoorziening aan het uiteinde van de grepen · Messen verwisselbaar

| Lengte [mm] | Stripwaarden [mm <sup>2</sup> ] | Art.nr.      | EUR   | CS   |
|-------------|---------------------------------|--------------|-------|------|
| 163         | 0,2-6                           | 4000 811 131 | 27,95 | WX49 |



### Automatische draadstriptang

Slanke kopvorm voor het strippen bij weinig ruimte · Voor een-, meer- en fijnradige draden met standaardisolatie · Past zich automatisch aan de verschillende draaddiameters aan · Met draadafsnijder voor koperen en aluminium draad tot maximaal 2,5 mm<sup>2</sup> · **Behuizing:** Van glasvezelversterkte kunststof · **Mes:** Speciaal gereedschapsstaal, oliegehard, verwisselbaar

| Lengte [mm] | Stripwaarden                          | Lengteaanslag [mm] | Art.nr.      | EUR   | CS   |
|-------------|---------------------------------------|--------------------|--------------|-------|------|
| 180         | 0,2 - 6 (AWG 24 - 10) mm <sup>2</sup> | 6-18               | 4000 810 422 | 34,95 | WX18 |



Weidmüller



## Automatische draadstriptang Nr. 6-16<sup>2</sup>

Automatische draadstriptang · Optisch lengteaanslag tot 20 mm · Ook geschikt voor het ontmantelen van pvc-Flex 3 x 0,75 mm<sup>2</sup> of zonnelleidingen Solarflex-X PV1-F · Geen instellen nodig op de kabeldoorsnede · Striplengte oneindig te kiezen · Messen verwisselbaar · Geschikt voor kabels en isolatie van pvc · Voor elektrotechnische toepassingen in de industrie, auto-industrie, elektrotechniek

| Lengte [mm] | Stripwaarden                            | Lengteaanslag [mm] | Art.nr.      | EUR   | CS   |
|-------------|---|--------------------|--------------|-------|------|
| 166         | 6 - 16<br>(AWG 10... 5) mm <sup>2</sup> | Tot 20             | 4000 810 424 | 69,95 | WX49 |

## Automatische draadstriptang Mini-Duro-stripax<sup>®</sup>

Voor het snijden en strippen tot max. Ø 1,3 mm · Fijnradige en massieve geleiders met pvc-isolatie · Meeraderige geleiders · Bij dunne platte kabels ook meerdere geleiders in een keer · Geen slijten van afzonderlijke draden · Striplengte met aanslag instelbaar

| Lengte [mm] | Stripwaarden                               | Art.nr.      | EUR   | CS   |
|-------------|--|--------------|-------|------|
| 135         | 0,08 - 1<br>(AWG 28... 18) mm <sup>2</sup> | 4000 810 408 | 70,95 | WX34 |



## Automatische draadstriptang Sensor-Spezial

Veilig strippen van bijv. sensor-kabel 3 x 0,34 mm<sup>2</sup> onafgeschermd tot 8 x afgeschermd 0,25 mm<sup>2</sup> · Interne leiding of het afschermvlechtwerk worden niet gesneden of beschadigd · Gegevenskabels voor de aansluiting aan M8, M12 steekverbinders kunnen op elke gewenste lengte worden gestript omdat de kabels door de tangbek kunnen worden geleid · Automatisch aftaststelsel ronde kabels Ø 4,40 tot 7,00 mm · Halogeenvrije sensor-/ actuatorleidingen met PUR of PVC-buitenmantel · 3- tot 8-aderige kabelopbouw · Afgeschermd of onafgeschermd kabel · Geen instellen nodig op de kabeldoorsnede · Messen verwisselbaar

| Lengte [mm] | Stripwaarden            | Art.nr.      | EUR   | CS   |
|-------------|-------------------------|--------------|-------|------|
| 166         | 4,4 - 7 mm <sup>2</sup> | 4000 810 496 | 70,95 | WX49 |

## Lakverwijderpincet

Voor het verwijderen van lakisolatie op koperdraad · **Pincetlichaam:** Veerstaal, oliegehard · **Komgrepen:** Kunststof

| Totale lengte [mm] | Stripwaarden [mm <sup>2</sup> ] | Art.nr.      | EUR   | CS   |
|--------------------|---------------------------------|--------------|-------|------|
| 120                | 0,6                             | 4000 794 461 | 10,25 | WX18 |



## Automatische draadstriptang QUADRO Plus

**4 functies voor snel en nauwkeurig werken:** Knippen, strippen, draaien, krimpen · Precies passende lengteaanslag voor gelijkmatige stripbewerkingen · Geschikt voor strengen met PVC-isolatie · Binnen enkele seconden wisselen van het magazijn

**Leveringsomvang:** 1 stuks Jokari QUADRO Plus, 3 stuks adereindhulzen-magazijnen, adereindhulzen: elk 50 stuks: 0,5 mm<sup>2</sup>, 0,75 mm<sup>2</sup>, 1,0 mm<sup>2</sup>, 1,5 mm<sup>2</sup>, 40 stuks: 2,5 mm<sup>2</sup>

| Lengte [mm] | Stripwaarden [mm <sup>2</sup> ] | Art.nr.      | EUR    | CS   |
|-------------|---------------------------------|--------------|--------|------|
| 259         | 0,5 - 2,5                       | 4000 810 016 | 235,00 | WX49 |



## Draadstriptang

**VDE-geïsoleerd tot 1.000 V** · Geproduceerd vlg. DIN EN/ IEC 60900, per stuk getest · **Snijden, ontmantelen en strippen** · Gemakkelijker toegang tot inbouw- en holle wanddozen door de slanke kopvorm en de onder een optimale hoek geplaatste kabelsnijder · Ronde kabels en kabels voor vochtige ruimtes van Ø 8,0 tot 13,0 mm · Precisie-strip-gaten voor geleiders 0,75-1,5 en 2,5 mm<sup>2</sup> · Vanadium-elektrostaal, gesmeed, in meerdere stappen oliegehard

## Tang verchromd

| Lengte [mm] | Ø   | Art.nr.      | EUR   | CS   |
|-------------|-----|--------------|-------|------|
| 165         | 3,2 | 4000 810 847 | 41,95 | WX18 |





**Draadstripmes Secura No. 28G**

Met recht mes incl. beschermkap · Draaibaar binnenmes, titanium-nitriet-coating · Kartelbout voor het snel instellen van de snijdiepte · Compleet met reserve-mes

| Totale lengte [mm] | Werkbereik Ø [mm] | Art.nr.      | EUR   | CS   |
|--------------------|-------------------|--------------|-------|------|
| 170                | 8-28              | 4000 817 911 | 12,25 | WX49 |

**Draadstripgereedschap System 4-70**

Voor wisselbeugelsysteem voor het strippen van alle gangbare ronde kabels · Wisselbeugel verwisselbaar · Met automatische mesbescherming van het haakmes · Snijdiepte tussen de messen instelbaar · Reserve-mes in de behuizing

| Totale lengte [mm] | Werkbereik Ø [mm] | Art.nr.      | EUR   | CS   |
|--------------------|-------------------|--------------|-------|------|
| 167                | 8,0-28            | 4000 817 597 | 39,95 | WX49 |



**Draadstripmes**

Met haakmes incl. beschermkap · Draaibaar binnenmes · Kartelbout voor het snel instellen van de snijdiepte · Compleet met reserve-mes

| Totale lengte [mm] | Werkbereik Ø [mm] | Art.nr.      | EUR  | CS   |
|--------------------|-------------------|--------------|------|------|
| 170                | 8-28              | 4000 817 913 | 9,50 | PX05 |



**Draadstripmes Secura No. 28H**

Met haakmes incl. beschermkap · Draaibaar binnenmes, titanium-nitriet-coating · Kartelbout voor het snel instellen van de snijdiepte · Compleet met reserve-mes

| Totale lengte [mm] | Werkbereik Ø [mm] | Art.nr.      | EUR   | CS   |
|--------------------|-------------------|--------------|-------|------|
| 170                | 8-28              | 4000 817 912 | 12,75 | WX49 |

**Draadstripgereedschap System 4-70**

Voor het strippen van alle gangbare ronde kabels · Met automatisch lemmetbescherming en wisselbeugelsysteem · Snijdiepte instelbaar · Behuizing: Component 1 = polyamide (PA), component 2 = thermoplastisch elastomeer (TPE) · Beugel: Bandstaal, gehard · Messen: Speciaal staal, gehard en ontlaten (reserve-mes inliggend) · Met 5 wisselbeugels

**In Sortimobox**

| Totale lengte [mm] | Werkbereik Ø [mm] | Art.nr.      | EUR   | CS   |
|--------------------|-------------------|--------------|-------|------|
| 167                | 4,0-70            | 4000 817 948 | 97,95 | WX49 |



**Draadstripgereedschap**

Speciaal voor het ontmantelen van kabels in verdelerdozen · Voor alle gebruikelijke ronde kabels · NYM-kabel 3 x 1,5 mm<sup>2</sup> tot 5 x 2,5 mm<sup>2</sup> = kabel voor vochtige ruimtes · Handvatsoort: Polyamide

| Totale lengte [mm] | Werkbereik Ø [mm] | Art.nr.      | EUR           |
|--------------------|-------------------|--------------|---------------|
| 124                | 8,0-13,0          | 4000 817 990 | 12,50<br>PX05 |

**Draadstripgereedschap No. 12**

Speciaal voor het ontmantelen van kabels in dozen · Voor alle gebruikelijke ronde kabels · NYM-kabel 3 x 1,5 mm<sup>2</sup> tot 5 x 2,5 mm<sup>2</sup> = kabel voor vochtige ruimtes · Handvatsoort: Polyamide

| Werkbereik Ø [mm] | Art.nr.      | EUR           |
|-------------------|--------------|---------------|
| 8,0-13,0          | 4000 817 914 | 13,95<br>WX49 |





## Draadstripmes Secura No. 27

**Zonder voormes** · Draaibaar binnenmes, titanium-nitriet-coating · Kartelbout voor het snel instellen van de snijdiepte · Compleet met reserve-mes · NYM-kabel = kabel voor vochtige ruimtes

| Totale lengte [mm] | Werkbereik Ø [mm] | Art.nr.      | EUR   | CS   |
|--------------------|-------------------|--------------|-------|------|
| 132                | 8-28              | 4000 817 910 | 11,75 | WX49 |



## Draadstripgereedschap

Voor het strippen van alle gangbare coaxiaal-kabels van Ø 4,8-7,5 mm, evenals RG 58U / RG 59U-kabels · Met het tweetraps stripsysteem van het gereedschap worden stapsgewijs de buitenste mantel evenals het diëlektricum van de kabel verwijderd · Beide stappen zijn door middel van de cijfers 1 en 2 op het eerste blik herkenbaar · Vorm: Cilindrisch

| Totale lengte [mm] | Werkbereik Ø [mm] | Werkbereik  | Art.nr.      | EUR   | CS   |
|--------------------|-------------------|-------------|--------------|-------|------|
| 100                | 4,8-7,5           | RG58U/RG59U | 4000 817 989 | 13,50 | PX05 |



## Micro-precisie-afstripper Secura Coaxi No. 1

Voor het strippen van alle gangbare Coaxkabels · Messen titanium-nitride gecoat, waardoor hogere snijsnelheid, geringere slijtage en langere levensduur · Duidelijk zichtbare, interne lengteschaalverdeling · 2 paar messen voor tweetraps strippen · 2-componenten komgrepen

| Totale lengte [mm] | Werkbereik Ø [mm] | Art.nr.      | EUR   | CS   |
|--------------------|-------------------|--------------|-------|------|
| 100                | 4,8-7,5           | 4000 817 191 | 13,50 | WX49 |



## Draadstripgereedschap Uni Plus

Voor het strippen van **NYM-kabels** · **Voor rechts- en linkshandigen** · Ontmanteling van de zware buitenisolatie en stripmogelijkheid van de draad door verwisselbare aanslag · NYM-kabel 3 x 1,5 mm<sup>2</sup> tot 5 x 2,5 mm<sup>2</sup> = kabel voor vochtige ruimtes · Ook voor rubberen kabels

| Totale lengte [mm] | Werkbereik Ø [mm] | Werkbereik [mm <sup>2</sup> ] | Art.nr.      | EUR   | CS   |
|--------------------|-------------------|-------------------------------|--------------|-------|------|
| 130                | 8,0-15,0          | 1,5 en 2,5 (lint)             | 4000 817 915 | 16,75 | WX49 |



## Draadstripgereedschap Top Coax Plus

Voor alle gangbare coaxiaal kabels, bijvoorbeeld TV-antennekabels, RG58U/RG59U, RG6 en PVC-Flex 3 x 0,75 mm<sup>2</sup> geïsoleerde ronde kabels van 4,8-7,5 mm Ø · Met geïntegreerde dopsleutel SW 11 mm · Gestempelde schaalverdeling voor precieze striplengte · Messen titanium-nitride-gecoat

| Totale lengte [mm] | Werkbereik Ø [mm] | Art.nr.      | EUR   | CS   |
|--------------------|-------------------|--------------|-------|------|
| 115,4              | 4,8-7,5           | 4000 817 946 | 16,50 | WX49 |



## Draadstripgereedschap ALLROUNDER

Voor alle gebruikelijke kabels · 4-15 mm (bijv. NYM 3 x 1,5 mm<sup>2</sup> tot 5 x 2,5 mm<sup>2</sup>) · Tot 15 mm breed · 1,5-50 mm<sup>2</sup> · Massieve en flexibele draad 1,5 x 2,5 mm<sup>2</sup> · Ergonomische vorm van greep · Kabelgeleiding voor eenvoudige langssnede · Lengtestop verwisselbaar voor rechts- en linkshandigen

| Totale lengte [mm] | Werkbereik Ø [mm] | Art.nr.      | EUR   | CS   |
|--------------------|-------------------|--------------|-------|------|
| 130                | 4,0-15,0          | 4000 817 923 | 17,75 | WX49 |



## Micro-precisie-afstripper No.1 Cat

Om te strippen PVC-geïsoleerde datakabel · Messen titanium-nitride gecoat, waardoor hogere snijsnelheid, geringere slijtage en langere levensduur · Met lengteschaal · 2 paar messen voor buitenmantel en folieafscherming

| Totale lengte [mm] | Werkbereik Ø [mm] | Art.nr.      | EUR   | CS   |
|--------------------|-------------------|--------------|-------|------|
| 100                | 4,5-10,0          | 4000 817 192 | 26,95 | WX49 |



## Draadstripgereedschap PC-Strip

Voor het strippen van ronde kabels met 5-13 mm Ø · Strippen van verschillende kabeltypen, bijvoorbeeld IBM type 1, type 2, flexibele leidingen enz. · Voor het strippen van PVC-geïsoleerde data-, communicatie- en stuurkabels · Messen titanium-nitride gecoat, waardoor hogere snijsnelheid, geringere slijtage en langere levensduur · Geen instellen van de messen op de snijdiepte vereist · Met afsluitstelsysteem voor geleiders en strengen van 0,2-4 mm<sup>2</sup> · Bevestigingsclip voor veilige opslag · Behuizing van hoogwaardige, slijtvaste polyamide · Voor toepassingen in handwerk en industrie

| Totale lengte [mm] | Werkbereik Ø [mm] | Werkbereik [mm <sup>2</sup> ] | Art.nr.      | EUR   | CS   |
|--------------------|-------------------|-------------------------------|--------------|-------|------|
| 124                | 5,0-13,0          | 0,2-4,0 (draad)               | 4000 817 918 | 44,95 | WX49 |



## Draadstripgereedschap Secura No. 15

Voor het strippen van alle gebruikelijke ronde kabels Ø 8 tot 13 mm · Slipvaste greepzones · Nieuwe vergrendelingstechniek verhindert het ongecontroleerd openen · Nieuwe kabeldoorvoer in de gereedschapsbody vergemakkelijkt de snelle en eenvoudige langssnede · Geen instellen van de messen op de betreffende snijdiepte vereist · Titanium-nitride gecoate schuifkling · Zakclip · NYM 3 x 1,5 tot 5 x 2,5 mm<sup>2</sup>

| Totale lengte [mm] | Werkbereik Ø [mm] | Werkbereik [mm <sup>2</sup> ] | Art.nr.      | EUR   | CS   |
|--------------------|-------------------|-------------------------------|--------------|-------|------|
| 124                | 8,0-13,0          | 0,2-4,0 (draad)               | 4000 817 919 | 30,95 | WX49 |



8000 272 822



8000 272 823

### Draadstrippergereedschap TwistCut

**Flexbuisnijder** · Voor het inkorten van lege of kant-en-klare gegolfde buizen · Dubbelzijdige geleiding voor een precieze snede · Behuizing van stabiele polyamide compound-kunststof

| Totale lengte [mm] | Werkbereik Ø [mm] | Werkbereik [mm²] | Art.nr.      | EUR   | CS   |
|--------------------|-------------------|------------------|--------------|-------|------|
| 100                | 13,0-32,0         | 0,2-4,0 (draad)  | 8000 272 822 | 29,95 | WX18 |
| 100                | 13,0-32,0         | -                | 8000 272 823 | 23,95 | WX18 |



PAT. PEND.

### Universeel strippergereedschap ErgoStrip®

**Voor snijden en strippen** · Ronde kabels en kabels voor vochtige ruimtes van Ø 8-13 mm (bijv. NYM-kabel 3 x 1,5 mm² tot 5 x 2 mm²) · Datakabels (CAT 5 tot CAT 7), Twisted-Pair (UTP/STP) en coaxkabels (4,8-7,5 mm) · Voor de doorsneden 0,2, 0,3, 0,8, 1,5, 2,5 en 4,0 mm² · Ook moeilijk bereikbare kabelingang worden bereikt

Art.nr. 8000 272 707: Voor linkshandigen

| Totale lengte [mm] | Werkbereik Ø [mm] | Werkbereik [mm²] | Art.nr.      | EUR   | CS   |
|--------------------|-------------------|------------------|--------------|-------|------|
| 130                | 8,0-13,0          | 0,2-4,0 (draad)  | 4000 810 856 | 36,95 | WX18 |
| 130                | 8,0-13,0          | 0,2-4,0 (draad)  | 8000 272 707 | 36,95 | WX18 |



### Draadstrippergereedschap AM 12

**Voor afgeschermd en onafgeschermd datakabels** · Instelbare isolatiemessen · Verwijderen van de buitenisolatie (pvc en plenum) van Twisted Pair (UTP en STP) en andere ronde, meeraderige datakabels · Verwijderen van dunne en dikke buitenisolaties, fijndradige koperkabels tot 4 mm² en getwiste datakabels tot Ø ca. 0,5-12,5 mm

| Totale lengte [mm] | Werkbereik Ø [mm] | Werkbereik [mm²] | Art.nr.      | EUR   | CS   |
|--------------------|-------------------|------------------|--------------|-------|------|
| 97                 | 0,5-12,5          | Koperkabel tot 4 | 4000 810 411 | 40,95 | WX34 |



### Draadstrippergereedschap

Voor ronde pvc-kabels · Met vergrendelbaar mes voor dwars-, langs- en spiraalsneden · Klembeugel met geïntegreerde snijkant voor het openbreken van ingesneden isolatie

| Totale lengte [mm] | Werkbereik Ø [mm] | Art.nr.      | EUR   |
|--------------------|-------------------|--------------|-------|
| 135                | 6,0-25,0          | 4000 810 439 | 45,95 |
| 140                | 25,0-36,0         | 4000 810 079 | 63,95 |

### Draadstrippergereedschap

Voor het strippen van ronde kabels van PVC, rubber, silicone, PTFE · Zelfspannende bevestigingsbeugel · Met snijdiepte-instelling via kartelmoer · Draaibaar grijperstuk voor omtrek- en lengtesneden · Spiraalsnede voor langere ontmantelingen · Verwisselbaar mes · Met openingsveer · **Behuizing:** Kunststof, slagvast

| Werkbereik Ø [mm] | Art.nr.      | EUR   |
|-------------------|--------------|-------|
| 6,0-29,0          | 4000 794 473 | 48,95 |
| -                 | -            | -     |

WX34



### Draadstrippergereedschap AM 16

Zeer geschikt voor het strippen van kabels in de kabelgoot · Voor PVC-geïsoleerde kabels · Strippen van de isolatie op plaats naar keuze · Openbreken van ingesneden isolatie met geïntegreerde snijkant · **Gewicht 60 g** · Instelbaar van 0,8-2,5 mm

| Totale lengte [mm] | Werkbereik Ø [mm] | Art.nr.      | EUR   | CS   |
|--------------------|-------------------|--------------|-------|------|
| 53                 | 6,0-17,3          | 4000 810 491 | 81,95 | WX34 |



### Draadstrippergereedschap

Voor het strippen van ronde kabels · Verwijderd alle soorten isolatiemateriaal · Geschikt voor omvangs- en langssnede · Snijdiepte instelbaar tot 5,0 mm · Verwisselbare messen (dubbelzijdig te gebruiken) · **Gereedschapsbody:** Kunststof, glasvezelversterkt

| Totale lengte [mm] | Werkbereik Ø [mm] | Art.nr.      | EUR    | CS   |
|--------------------|-------------------|--------------|--------|------|
| 150                | Vanaf 25,0        | 4000 810 495 | 199,00 | WX18 |



## Kabelmes

**1-delig, inklapbaar** · Houten greep met klinknagels · Mes roestvrij met inkeping

| Totale lengte [mm] | Lemmet-l. [mm] | Art.nr.      | EUR  | CS   |
|--------------------|----------------|--------------|------|------|
| 200                | 90             | 4000 817 901 | 4,10 | WX42 |



## Kabelmes

**2-delig, inklapbaar** · Houten greep met klinknagels · Mes roestvrij · Doorn roestvrij

| Totale lengte [mm] | Lemmet-l. [mm] | Art.nr.      | EUR  | CS   |
|--------------------|----------------|--------------|------|------|
| 160                | 70             | 4000 817 902 | 6,50 | WX42 |



## Kabel-/elektriciensmes

1-delig kabelmes met twee inkepingen · Voor het strippen in NYM-kabel · Mes van roestvrij staal (420) · Kunststof greepschakeln met geïsoleerde nieten

| Totale lengte [mm] | Lemmet-l. [mm] | Art.nr.      | EUR  | CS   |
|--------------------|----------------|--------------|------|------|
| 190                | 80             | 4000 817 906 | 6,75 | PK13 |



## Kabelmes

Houten greep · Mes roestvrij · Vaststaand

| Totale lengte [mm] | Lemmet-l. [mm] | Art.nr.      | EUR  | CS   |
|--------------------|----------------|--------------|------|------|
| 175                | 70             | 4000 817 823 | 4,30 | WX42 |



## Elektriciensklapmes

Zeer scherp mes in hoogwaardige kwaliteit, Made in Solingen · Mes van roestvrij staal · Greep van robuust, slagvaste kunststof · Bevestigingssoog

| Lengte [mm] | Art.nr.      | EUR   | CS   |
|-------------|--------------|-------|------|
| 120         | 8000 554 049 | 11,50 | WX18 |



4000 817 819



4000 794 990



4000 794 991



## Kabelmes

**VDE-geïsoleerd tot 1.000 V** · Geproduceerd vlg. DIN EN/IEC 60900, per stuk getest · Stabiel, vaststaand mes met rechte snijkant en transparante beschermkap · **Mes:** Speciaal gereedschapsstaal, oliegehard

### Met meercomponentengreep

| Totale lengte [mm] | Lemmet-l. [mm] | Art.nr.      | EUR   | CS   |
|--------------------|----------------|--------------|-------|------|
| 190                | 50             | 4000 817 819 | 12,95 | WX18 |
| 190                | 50             | 4000 794 990 | 14,25 | WX18 |
| 190                | 50             | 4000 794 991 | 12,95 | WX18 |



4000 794 989



4000 817 821



## Ontmantelingsmes

**VDE-geïsoleerd tot 1.000 V** · Geproduceerd vlg. DIN EN/IEC 60900, per stuk getest · Stabiel, vaststaand haakmes en transparante beschermkap · **Mes:** Speciaal gereedschapsstaal, oliegehard

**Art.nr. 4000 817 821 mes:** Chirurgisch staal, roestvrij, luchtgehard

### Met meercomponentengreep

| Totale lengte [mm] | Lemmet-l. [mm] | Art.nr.      | EUR   | CS   |
|--------------------|----------------|--------------|-------|------|
| 155                | 28             | 4000 794 989 | 13,50 | WX18 |
| 180                | 38             | 4000 817 821 | 33,95 | WX18 |



## Kabelmes

**VDE-geïsoleerd tot 1.000 V** · Geproduceerd vlg. DIN EN/IEC 60900, per stuk getest · **Met verwisselbaar mes** · Recht mes met speciale slijping · Inklapbare lemmetbeschermer, onverliesbaar geïntegreerd in de greep · **Mes:** Chirurgisch staal, roestvrij, luchtgehard

### Greep met handbescherming

| Totale lengte [mm] | Lemmet-l. [mm] | Art.nr.      | EUR   | CS   |
|--------------------|----------------|--------------|-------|------|
| 185                | 50             | 4000 794 994 | 20,95 | WX18 |

## Krimptang

Voor het knippen van kabels, strippen van draden en pletten van geïsoleerde en ongeïsoleerde kabelschoenen en steekverbinders en openen van steekverbinders · Met schroefdraadgaten voor het afsnijden van Cu- en Ms-draadeinden M 2,6 / 3 / 3,5 / 4 / 5 · Van hoogwaardig speciaal staal



### Tang zwart gelakt · Met meercomponenten-mantels



4000 810 454

4000 810 455

4000 810 456

4000 795 070



1

2

3

| Werkbereik   | Lengte [mm] | Toepassingsgebieden  | Afb. | Art.nr.      | EUR   | CS   |
|--|-------------|--|------|--------------|-------|------|
| 0,5-6 (AWG 20-10) mm <sup>2</sup>                    | 230         | Geïsoleerde kabelschoenen en kabelverbinders   | 1    | 4000 810 454 | 19,75 | WX18 |
| 0,5-6 (AWG 20-10) mm <sup>2</sup>                    | 230         | Ongeïsoleerde kabelschoenen en kabelverbinders   | 2    | 4000 810 455 | 20,95 | WX18 |
| 0,5-2,5 (AWG 20-13) mm <sup>2</sup>                  | 230         | Ongeïsoleerde, open steekverbinders (6,3 mm steekbreedte)  | 3    | 4000 810 456 | 20,95 | WX18 |
| 0,5-6(AWG 20-10)/0,5-2,5 (AWG 20-13) mm <sup>2</sup> | 240         | Geïsoleerde kabelschoenen en kabelverbinders / ongeïsoleerde, open steekverbinders (6,3 mm steekbreedte) | 1, 3 | 4000 795 070 | 21,95 | WX18 |

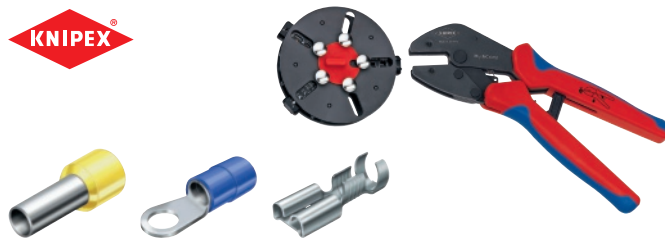

## Krimptang MultiCrimp®

**Met wisselmagazijn · Voor alle gebruikelijke kabelschoenen, verbindingstukken en adereindhulzen ·** Voor soldeervrije elektrische verbindingen · Constante hoge krimp kwaliteit door precisieprofielen en zeer fijne dwangsluiting ontgrendelbaar ( ) · Zeer eenvoudig en snel wisselen van de krimpzetsstukken zonder extra gereedschap · Veilige en beschermde opslag van de wisselzetsen in een rond magazijn · Rond magazijn in praktische riemclip · Chroom-vanadium elektrostaal in extra kwaliteit, oliegehard

### Met meercomponenten-mantels

#### Leveringsomvang 4000 810 042:

Krimptang met rond magazijn en **3 wissel-elementen** voor ongeïsoleerde, open steekverbinders (4,8 + 6,3 mm steekbreedte) van 0,5- 6,0 mm<sup>2</sup>; geïsoleerde kabelschoenen, steekverbinders + stootverbinders van 0,5-6,0 mm<sup>2</sup>; geïsoleerde + ongeïsoleerde adereindhulzen van 0,25-6,0 mm<sup>2</sup>

#### Leveringsomvang 4000 810 030:

Krimptang met rond magazijn en **5 wissel-elementen** voor ongeïsoleerde, open steekverbinders (4,8 + 6,3 mm steekbreedte) van 0,5- 6,0 mm<sup>2</sup>; geïsoleerde kabelschoenen, steekverbinders + stootverbinders van 0,5-6,0 mm<sup>2</sup>; geïsoleerde + ongeïsoleerde adereindhulzen van 0,25-6,0 + 10/16/25 mm<sup>2</sup>; ongeïsoleerde knel-, buis- en perskabelschoenen conform DIN 46234 en DIN 46235 alsmede ongeïsoleerde knel-, stoot- en persverbinders conform DIN 46341 en DIN 46267

| Lengte [mm] | Art.nr.      | EUR    | CS   |
|-------------|--------------|--------|------|
| 250         | 4000 810 042 | 205,00 | WX18 |
| 250         | 4000 810 030 | 265,00 | WX18 |



## Montagegereedschap

Gereedschap voor het aanleggen op lijsten, dozen en velden · Indrukken en afsnijden in één bewerking · Voor UTP- en STP-kabels · Met geïntegreerde trekhaak en ontgrendelingsmes · Behuizing: Kunststof, slagvast

| Lengte [mm] | Capaciteit | Art.nr.      | EUR   | CS   |
|-------------|------------|--------------|-------|------|
| 175         | 0,4-0,8 mm | 4000 794 761 | 45,95 | WX18 |



## Krimptang voor westernstekker

Voor het knippen en strippen van platte, niet afgeschermd telefoonkabels en persen van westernstekkers · Exact krimpen door parallel krimpen en dwangsluiting (ontgrendelbaar) · Krachtsparend hefboommechaniek · Met lengteknipper en ontmantelingsmes voor lintkabel lengte 6 en 12 mm · Met extra stripfunctie voor ronde kabels · Chroom-vanadium elektrostaal in extra kwaliteit, oliegehard

### Kop gebruieneerd · Met meercomponenten-mantels

| Lengte [mm] | Toepassingsgebieden   | Art.nr.      | EUR   | CS   |
|-------------|---|--------------|-------|------|
| 190         | Western-stekker RJ 11/12 (6-polig) 9,65 mm RJ 45 (8-polig) 11,68 mm | 4000 810 437 | 27,95 | WX18 |



## Krimptang voor westernstekker

Voor het knippen en strippen van platte, niet afgeschermd telefoonkabel en voor het persen van westernstekkers type RJ 10 (7,65 mm breed), type RJ 11/12 (9,65 mm breed), en type RJ 45 (11,68 mm breed) · Exact krimpen door parallelkrimpen · Constante hoge krimp kwaliteit door dwangsluiting ontgrendelbaar ( ) · Krachtversterking door hefboommechaniek voor lichter werken · **Met langsafsnijder en ontmantelingsmes voor vlakbandkabel 6 mm en 12 mm lengte** · Met stripfunctie voor ronde kabels

### Kop gebruieneerd · Met meercomponenten-mantels

| Lengte [mm] | Art.nr.      | EUR   | CS   |
|-------------|--------------|-------|------|
| 200         | 4000 810 643 | 96,95 | WX18 |



## Krimptang kort model

Voor soldeervrije elektrische verbindingen · Krachtversterking door hendeloverbrenging · Goede hantering door 20° gebogen kop, gering gewicht · Chroom-vanadium elektrisch staal in speciale kwaliteit · Oliegehard

### Tang gebruieneerd · Met meercomponenten-mantels

| Werkbereik                          | Lengte [mm] | Art.nr.      | EUR    | CS   |
|-------------------------------------|-------------|--------------|--------|------|
| 0,1-1,5 (AWG 27-16) mm <sup>2</sup> | 195         | 4000 794 818 | 159,00 | WX18 |



## Krimptang

De benodigde handkracht is ten opzichte van gebruikelijke krimptangen door hendeloverbrenging **met 30 % gereduceerd**. Ook voor tweehandige bediening. Voor het eenvoudig opkrimpen van dikkere draden. Constante hoge krimpkwaliteit door precisie-inzetten. Hoge Krachtversterking door hendeloverbrenging. Uitgebalanceerd zwaartepunt. Chroom-vanadium elektrostaal in extra kwaliteit, oliegehard



**Kop gebruineerd · Grepen met antislip kunststof mantel**

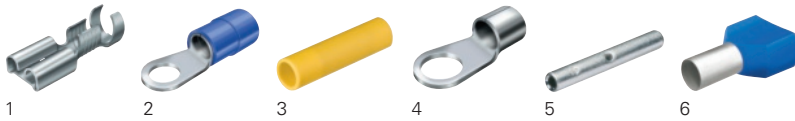

| Werkbereik   | Lengte [mm] | Toepassingsgebieden  | Afb. | Art.nr.      | EUR    | CS   |
|--|-------------|--|------|--------------|--------|------|
| 0,1-2,5 (AWG 27-13) mm <sup>2</sup>                  | 250         | Ongeïsoleerde, open steekverbinders (2,8 + 4,8 mm stekkerbreedte)                                  | 1    | 4000 810 395 | 155,00 | WX18 |
| 0,5-6 (AWG 20-10) mm <sup>2</sup>                    | 250         | Ongeïsoleerde, open steekverbinders (4,8 + 6,3 mm stekkerbreedte)                                  | 1    | 4000 810 396 | 149,00 | WX18 |
| 0,5-6 (AWG 20-10) mm <sup>2</sup>                    | 250         | Geïsoleerde kabelschoenen, steekverbinder en stootverbinders                                       | 2+3  | 4000 810 397 | 119,00 | WX18 |
| 0,5-10 (AWG 20-7) mm <sup>2</sup>                    | 250         | Ongeïsoleerde krimp-, buis- en perskabelschoenen en ongeïsoleerde krimp-, stoot- en persverbinders | 4+5  | 4000 810 401 | 135,00 | WX18 |
| 2x6, 2x10, 2x16 (AWG 2x10, 2x7, 2x5) mm <sup>2</sup> | 250         | Ongeïsoleerde krimp-, buis- en perskabelschoenen en ongeïsoleerde krimp-, stoot- en persverbinders | 6    | 4000 810 092 | 179,00 | WX18 |



## Krimptang

**Voor niet geïsoleerde kabelschoenen en verbindingstukken**

Gerolde kabelschoenen, buiskabelschoenen, stiftkabelschoenen, parallel- en serieverbinders. Dwangsluiting garandeert uitstekende krimp. Mogelijkheid tot ontgrendelen bij eventueel foutief gebruik

| Werkbereik                            | Lengte [mm] | Art.nr.      | EUR   | CS   |
|---------------------------------------|-------------|--------------|-------|------|
| 0,5-6 (~AWG 20... 10) mm <sup>2</sup> | 205         | 4000 810 452 | 90,95 | PX05 |



## Krimptang

**Voor PVC- en polyamide-geïsoleerde verbindingstukken**

Voor kabelschoenen, draadpennen, parallel- en serieverbinders en steekverbinders. Dwangsluiting garandeert kwaliteitskrimp. Mogelijkheid tot ontgrendelen bij eventueel foutief gebruik

| Werkbereik [mm <sup>2</sup> ] | Lengte [mm] | Art.nr.      | EUR   | CS   |
|-------------------------------|-------------|--------------|-------|------|
| 0,5-6 (~AWG 20... 10)         | 235         | 4000 810 453 | 85,95 | PX05 |

## Krimpgereedschap CTI 6 G

Voor PVC- en polyamide-geïsoleerde verbindingstukken met doorsnedes van 0,5-6 mm<sup>2</sup> (~ AWG 20... 10). Met aanslag voor exacte positionering van de contacten. Dwangsluiting garandeert uitstekende krimp. Mogelijkheid tot ontgrendelen bij eventueel foutief gebruik. Voor kabelschoenen, draadpennen, parallel- en serieverbinders en steekverbinders. Minder krachtsinspanning door persing met groef

| Werkbereik                        | Lengte [mm] | Art.nr.      | EUR    | CS   |
|-----------------------------------|-------------|--------------|--------|------|
| 0,5-6 (AWG 20-10) mm <sup>2</sup> | 250         | 4000 810 413 | 205,00 | WX34 |



## Krimptang PreciForce®

Enkelhandigbediening. Voor soldeervrije elektrische verbindingen. Constante hoge krimpkwaliteit door precisieprofielen en dwangsluiting. Ontgrendelbaar. Krachtversterking door kniehefboom voor vermoeiingsarm werken. Chroom-vanadium elektrisch staal in speciale kwaliteit. Oliegehard



**Kop gebruineerd · Met meercomponenten-mantels**

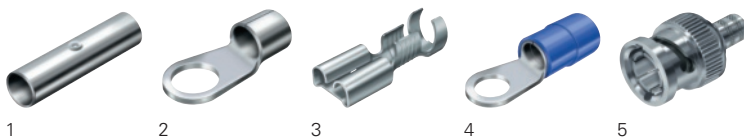

| Werkbereik                          | Lengte [mm] | Toepassingsgebieden  | Afb.   | Art.nr.      | EUR    | CS   |
|-------------------------------------|-------------|--|--------|--------------|--------|------|
| 1,5-10 (AWG 15-11) mm <sup>2</sup>  | 220         | Ongeïsoleerde persverbinder volgens DIN 46267  | 1      | 4000 810 430 | 109,00 | WX18 |
| 0,5-10 (AWG 20-7) mm <sup>2</sup>   | 220         | Ongeïsoleerde krimp-, buis- en perskabelschoenen en ongeïsoleerde krimp-, stoot- en persverbinders | 2      | 4000 810 431 | 109,00 | WX18 |
| 0,1-2,5 (AWG 27-13) mm <sup>2</sup> | 220         | Ongeïsoleerde, open steekverbinders (2,8 + 4,8 mm stekkerbreedte)                                  | 3      | 4000 810 432 | 125,00 | WX18 |
| 0,5-6 (AWG 20-10) mm <sup>2</sup>   | 220         | Ongeïsoleerde, open steekverbinders (4,8 + 6,3 mm stekkerbreedte)                                  | 3      | 4000 810 433 | 125,00 | WX18 |
| 0,5-6 (AWG 20-10) mm <sup>2</sup>   | 220         | Geïsoleerde kabelschoenen, steekverbinder en stootverbinders                                       | 4      | 4000 810 434 | 99,95  | WX18 |
| 0,72/1,07/1,72/3,25/4,52/5,4 mm     | 220         | Coax BNC-connectoren voor RG 58 / 174 / 188 / 316  | 5      | 4000 810 436 | 145,00 | WX18 |
| 0,5-6 (AWG 20-10) mm <sup>2</sup>   | 220         | Krimpslang-verbindingstukken   | Zonder | 4000 810 382 | 99,95  | WX18 |

## Assortiment kabelschoenen

Geïsoleerde kabelschoenen en verbindingstukken



### Inhoud:

50 st. ringkabelschoenen 0,5-1,5 mm<sup>2</sup> (art.nr. 4000 900 801)  
1,5-2,5 mm<sup>2</sup> (art.nr. 4000 900 802) - 4,0-6,0 mm<sup>2</sup> (art.nr. 4000 900 803)

50 st. kabelpennen 0,5-1,5 mm<sup>2</sup> (art.nr. 4000 900 808)  
1,5-2,5 mm<sup>2</sup> (art.nr. 4000 900 809) - 4,0-6,0 mm<sup>2</sup> (art.nr. 4000 900 810)

50 st. stootverbinders 0,5-1,5 mm<sup>2</sup> (art.nr. 4000 900 811)  
1,5-2,5 mm<sup>2</sup> (art.nr. 4000 900 812) - 4,0-6,0 mm<sup>2</sup> (art.nr. 4000 900 813)

50 st. kabelschoenen 0,5-1,5 mm<sup>2</sup> (art.nr. 4000 900 815)  
1,5-2,5 mm<sup>2</sup> (art.nr. 4000 900 816) - 4,0-6,0 mm<sup>2</sup> (art.nr. 4000 900 817)

### Levering in assortimentskoffer



| Inhoud    | Art.nr.      | EUR   | CS   |
|-----------|--------------|-------|------|
| 600-delig | 4000 900 626 | 82,95 | WX34 |



4000 810 645



4000 810 389



4000 795 189

## Assortiment kabelschoenen

Voor kabelverbinder · In mini-systainer, 2 stapelbare kunststof-inzetstukken met elk 6 bakken voor verbindingstukken · Met een assortiment gangbare kabelverbinders

### Inhoud art.nr. 4000 810 645:

1 st. krimp tang **PerciForce**<sup>®</sup>  
Elk 25 stuks

- Vlakstekkerhulzen, 6,3 x 0,8 mm, 0,5-1 mm<sup>2</sup>
- Vlakstekkerhulzen, 6,3 x 0,8 mm, 1,5-2,5 mm<sup>2</sup>
- Kabelschoenen, ringvorm, Ø 4 mm, 0,5-1 mm<sup>2</sup>
- Kabelschoenen, ringvorm, Ø 5 mm, 0,5-1 mm<sup>2</sup>
- Kabelschoenen, ringvorm, Ø 6 mm, 4,0-6,0 mm<sup>2</sup>
- Kabelschoenen, ringvorm, Ø 8 mm, 4,0-6,0 mm<sup>2</sup>
- Kabelschoenen, ringvorm, Ø 4 mm, 1,5-2,5 mm<sup>2</sup>
- Kabelschoenen, ringvorm, Ø 5 mm, 1,5-2,5 mm<sup>2</sup>
- Kabelschoenen, ringvorm, Ø 6 mm, 1,5-2,5 mm<sup>2</sup>
- Stootverbinder, geïsoleerd, rood, 0,5-1 mm<sup>2</sup>
- Stootverbinder, geïsoleerd, geel, 4,0-6,0 mm<sup>2</sup>
- Stootverbinder, geïsoleerd, blauw, 1,5-2,5 mm<sup>2</sup>

### Inhoud art.nr. 4000 810 389:

1 stuks universele draadstriptang **MultiStrip**<sup>®</sup> 10 (art.nr. 4000 810 428)  
1 stuks krimp tang **PerciForce**<sup>®</sup> (art.nr. 4000 810 434)

Elk 25 stuks

- Vlakstekkerhulzen, 6,3 x 0,8 mm, 0,5-1 mm<sup>2</sup>
- Vlakstekkerhulzen, 6,3 x 0,8 mm, 1,5-2,5 mm<sup>2</sup>
- Kabelschoenen, ringvorm, Ø 4 mm, 0,5-1 mm<sup>2</sup>
- Kabelschoenen, ringvorm, Ø 5 mm, 0,5-1 mm<sup>2</sup>
- Kabelschoenen, ringvorm, Ø 4 mm, 1,5-2,5 mm<sup>2</sup>
- Kabelschoenen, ringvorm, Ø 5 mm, 1,5-2,5 mm<sup>2</sup>

- Kabelschoenen, ringvorm, Ø 6 mm, 1,5-2,5 mm<sup>2</sup>
- Kabelschoenen, ringvorm, Ø 6 mm, 4,0-6,0 mm<sup>2</sup>
- Kabelschoenen, ringvorm, Ø 8 mm, 4,0-6,0 mm<sup>2</sup>
- Stootverbinder, geïsoleerd, rood, 0,5-1 mm<sup>2</sup>
- Stootverbinder, geïsoleerd, blauw, 1,5-2,5 mm<sup>2</sup>
- Stootverbinder, geïsoleerd, geel, 4,0-6,0 mm<sup>2</sup>

### Inhoud art.nr. 4000 795 189:

1 stuks krimp tang (art.nr. 40 00 795 070)

Elk 25 stuks

- Steekverbinder, ongeïsoleerd 6,3 x 0,8 mm, 0,5-1,5 mm<sup>2</sup>
- Steekverbinder, ongeïsoleerd 6,3 x 0,8 mm, 1,0-2,5 mm<sup>2</sup>
- Vlakstekkerhulzen, 6,3 x 0,8 mm, 0,5-1,0 mm<sup>2</sup>
- Vlakstekkerhulzen, 6,3 x 0,8 mm, 1,5-2,5 mm<sup>2</sup>
- Vlakstekkerhulzen, 6,3 x 0,8 mm, 4,0-6,0 mm<sup>2</sup>
- Kabelstekker, 6,3 x 0,8 mm, 0,5-1,0 mm<sup>2</sup>
- Kabelstekker, 6,3 x 0,8 mm, 1,5-2,5 mm<sup>2</sup>
- Kabelschoenen, ringvorm, Ø 4 mm, 0,5-1,0 mm<sup>2</sup>
- Kabelschoenen, ringvorm, Ø 4 mm, 1,5-2,5 mm<sup>2</sup>
- Stootverbinder, geïsoleerd, rood, 0,5-1 mm<sup>2</sup>
- Stootverbinder, geïsoleerd, blauw, 1,5-2,5 mm<sup>2</sup>
- Stootverbinder, geïsoleerd, geel, 4,0-6,0 mm<sup>2</sup>

| Inhoud    | Art.nr.      | EUR    | CS   |
|-----------|--------------|--------|------|
| 286-delig | 4000 810 645 | 225,00 | WX18 |
| 287-delig | 4000 810 389 | 339,00 | WX18 |
| 301-delig | 4000 795 189 | 115,00 | WX18 |

## Adereindhulskrimptang

Voor adereindhulzen met en zonder kunststofkraag · Garandeert optimale, soldeervrije, elektrische verbindingen volgens DIN · Gereduceerde handkracht door hoge hefboomwerking · Dwangsluiting voor betrouwbaar krimpen



| Werkbereik [mm <sup>2</sup> ]                | Totale lengte [mm] | Art.nr.      | EUR   | CS   |
|--|--------------------|--------------|-------|------|
| <b>Kunststof hoezen</b><br>0,5-6 (AWG 24-10) | 205                | 4000 810 469 | 90,95 | PX05 |

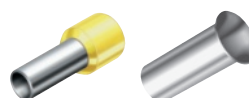

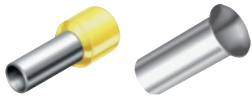

4000 810 462



4000 810 442

## Krimptang

De benodigde handkracht is ten opzichte van gebruikelijke krimptangen door hendeloverbrenging **met 30 % gereduceerd**. Ook voor tweehandige bediening · Voor het eenvoudig opkrimpen van dikkere draden · Constante hoge krimpkwaliteit door precisie-inzetten · Hoge Krachtversterking door hendeloverbrenging · Uitgebalanceerd zwaartepunt · Chroom-vanadium elektrostaal in extra kwaliteit, oliegehard

**Kop gebruineerd · Grepen met antislip kunststof mantel**

| Werkbereik                                   | Lengte [mm] | Art.nr.      | EUR    | CS   |
|--|-------------|--------------|--------|------|
| 0,25-6 (AWG 23-10) mm <sup>2</sup>           | 250         | 4000 810 398 | 125,00 | WX18 |
| 10 / 16 / 25 (AWG 7 / 5 / 3) mm <sup>2</sup> | 250         | 4000 810 399 | 125,00 | WX18 |

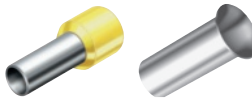

PATENTED

## Krimptang

**Zelfinstellend · Voor adereindhulzen · Met voorinvoer** · Voor het krimpen van adereindhulzen conform DIN 46228 (deel 1 + 4) · **Vierkant** krimpen voor altijd optimale contactvlakken ongeacht de positionering in de klemaansluiting · Handzame en lichte uitvoering · Onvermoeibaar werken door hoge overbrenging · Chroom-vanadium elektrostaal in extra kwaliteit, oliegehard

**Kop gebruineerd · Met meercomponenten-mantels**

**Art.nr. 4000 810 442: Met behulp van een kantelhefboom kan vervolgens 16 mm<sup>2</sup> geperst worden**

| Werkbereik [mm <sup>2</sup> ] | Totale lengte [mm] | Art.nr.      | EUR    | CS   |
|-------------------------------|--------------------|--------------|--------|------|
| 0,08-10,0 (AWG 28-7)          | 190                | 4000 810 462 | 159,00 | WX18 |
| 0,08-10,0 + 16 (AWG 28-5)     | 190                | 4000 810 442 | 165,00 | WX18 |

## Adereindhulskrimptang PreciForce®

Enkelhandgebediening · Voor soldeervrije elektrische verbindingen · Constante hoge krimpkwaliteit door precisieprofielen en dwangsluiting · Ontgrendelbaar · Hoge Krachtversterking door hendeloverbrenging · Chroom-vanadium elektrostaal in extra kwaliteit, oliegehard

**Kop gebruineerd**

| Werkbereik [mm <sup>2</sup> ]  | Totale lengte [mm] | Art.nr.      | EUR    | CS   |
|--------------------------------|--------------------|--------------|--------|------|
| <b>Meercomponenten mantels</b> |                    |              |        |      |
| 0,25-6 (AWG 23-10)             | 220                | 4000 810 435 | 109,00 | WX18 |

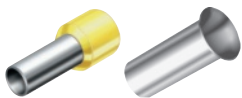

4000 810 459



## Adereindhulstang

**Zelfinstellend · Voor adereindhulzen · Met zij-invoer** · Voor het krimpen van adereindhulzen conform DIN 46228 (deel 1 + 4) · Voor krappe aansluitmaten · Met het zelfinstellende zeskant-krimpprofiel worden adereindhulzen eenvoudig, snel en betrouwbaar gekrompen · Chroom-vanadium elektrostaal in extra kwaliteit, oliegehard

**Kop gebruineerd**

**Art.nr. 4000 810 461: Vierkantkrimping**

**Art.nr. 4000 810 459: Zeskantkrimp**

| Werkbereik [mm <sup>2</sup> ]          | Totale lengte [mm] | Art.nr.      | EUR    | CS   |
|--|--------------------|--------------|--------|------|
| <b>Meercomponenten mantels</b>         |                    |              |        |      |
| 0,08-10,0 + 16,0 (AWG 28-5)            | 180                | 4000 810 461 | 155,00 | WX18 |
| 0,08 - 16 mm <sup>2</sup> (AWG 28 - 6) | 180                | 4000 810 459 | 165,00 | WX18 |

## Krimptang Twistor16

**Zelfinstellend · Voor adereindhulzen · Krimpkop 360° vrij draaibaar** · Met 8 vergrendelstanden · Vierkant krimpprofiel · Opkrimpen uit bijna iedere werkpositie mogelijk · Stelt zich automatisch in op de verschillende doorsneden · Aan 2 zijden toegankelijke krimpopening · Extra lange adereindhulzen kunnen worden ingeschoven · Persing van twin-adereindhulzen tot 2 x 6 mm<sup>2</sup> mogelijk · Licht en handzaam gereedschap · Handkracht door kniehendelmechaniek versterkt · Chroom-vanadium elektrostaal in extra kwaliteit, oliegehard

**Kop gebruineerd · Met meercomponenten-mantels**

| Werkbereik [mm <sup>2</sup> ] | Totale lengte [mm] | Art.nr.      | EUR    | CS   |
|-------------------------------|--------------------|--------------|--------|------|
| 0,14-16                       | 200                | 4000 810 895 | 175,00 | WX18 |

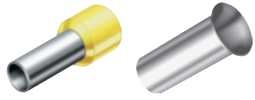

Weidmüller **Krimptang PZ 4**

Voor adereindhulzen (conform DIN 46228 T. 1 en 4) met en zonder kunststofkraag van 0,5 - 4 mm<sup>2</sup> · Slechts één matris voor het gehele doorsnedebereik

Met ergonomisch gevormde greep, voor vermoeidheidsvrij werken · Krimp: Trapeziumvorm

| Werkbereik                            | Lengte [mm] | Art.nr.      | EUR    | CS   |
|---------------------------------------|-------------|--------------|--------|------|
| 0,5-4 (~AWG 20... 12) mm <sup>2</sup> | 200         | 4000 810 416 | 199,00 | WX34 |

Weidmüller **Krimptang PZ 6 Roto**

Voor adereindhulzen (conform DIN 46228 T. 1 en 4) met en zonder kunststofkraag van 0,14-6 mm<sup>2</sup> (~AWG 26... 10) alsmede voor tweelingadereindhulzen in doorsnedes van 0,5-2,5 mm<sup>2</sup> · Dwangsluiting garandeert uitstekende krimp · Mogelijkheid tot ontgrendelen bij eventueel foutief gebruik · Slechts één matris voor het gehele doorsnedebereik · Draaibare matris voor het invoeren van de adereindhulzen vanaf de voor- en de zijkant · Dwangsluiting garandeert uitstekende krimp · Mogelijkheid tot ontgrendelen bij eventueel foutief gebruik

Met ergonomisch gevormde greep, voor vermoeidheidsvrij werken · Krimp: Trapeziumvorm

| Werkbereik                             | Lengte [mm] | Art.nr.      | EUR    | CS   |
|--|-------------|--------------|--------|------|
| 0,14-6 (~AWG 26... 10) mm <sup>2</sup> | 200         | 4000 810 438 | 209,00 | WX34 |

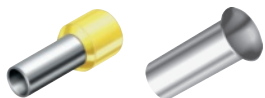
Weidmüller **Krimptang PZ 16**

Voor adereindhulzen met en zonder kunststofkraag · Crimp voldoet aan de Europa-norm EN 60947-1 · Toelating volgens VG 95211

Met ergonomisch gevormde grepen · Krimp: Indentcrimp

| Werkbereik                          | Lengte [mm] | Art.nr.      | EUR    | CS   |
|-------------------------------------|-------------|--------------|--------|------|
| 6-16 (~AWG 10... 6) mm <sup>2</sup> | 200         | 4000 810 417 | 209,00 | WX34 |

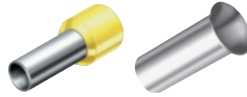
Weidmüller **Krimptang PZ 3**

Voor adereindhulzen (overeenkomstig DIN 46228 T. 1 en 4) met en zonder kunststofkraag van 0,5-6 mm<sup>2</sup> · Dwangsluiting garandeert uitstekende krimp · Mogelijkheid tot ontgrendelen bij eventueel foutief gebruik · Slechts één matris voor het gehele doorsnedebereik · De adereindhulzen worden vanaf de voorkant ingevoerd · Korte hefbooms slag

Met ergonomisch gevormde grepen · Krimp: Vierkant

| Werkbereik                        | Lengte [mm] | Art.nr.      | EUR    | CS   |
|-----------------------------------|-------------|--------------|--------|------|
| 0,5-6 (AWG 20-10) mm <sup>2</sup> | 200         | 4000 810 423 | 219,00 | WX34 |

Weidmüller **Krimptang PZ 10 HEX**

Voor adereindhulzen met en zonder kunststofkraag · Crimp voldoet aan de Europa-norm EN 60947-1 · Toelating volgens VG 95211 · **Zeshoekcrimp (hexagon)**

| Werkbereik [mm <sup>2</sup> ] | Lengte [mm] | Art.nr.      | EUR    | CS   |
|-------------------------------|-------------|--------------|--------|------|
| 0,14-10 (~AWG 26... 8)        | 195         | 4000 810 007 | 235,00 | WX34 |

Weidmüller **Krimptang PZ 10 SQR**

Voor adereindhulzen met en zonder kunststofkraag · Crimp voldoet aan de Europa-norm EN 60947-1 · Toelating volgens VG 95211 · **Vierkantcrimp**

| Werkbereik [mm <sup>2</sup> ] | Lengte [mm] | Art.nr.      | EUR    | CS   |
|-------------------------------|-------------|--------------|--------|------|
| 0,14-10 (~AWG 26... 8)        | 195         | 4000 810 012 | 235,00 | WX34 |

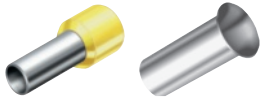

**Adereindhulstang**

Voor het krimpen van adereindhulzen DIN 46228 deel 1 + 4 · Persing in speciale gemarkeerde trapeziumprofielen voor de zekere verbinding van huls en geleider · Speciaal gereedschapsstaal, gesmeed, oliegehard en getemperd

**Gepolijste kop**

| Werkbereik [mm <sup>2</sup> ] | Totale lengte [mm] | Art.nr.      | EUR   | CS   |
|-------------------------------|--------------------|--------------|-------|------|
| <b>Kunststof mantel</b>       |                    |              |       |      |
| 0,25-2,5 (AWG 23-13)          | 145                | 4000 810 440 | 15,50 | PX26 |
| 0,25-16,0 (AWG 23-5)          | 180                | 4000 810 441 | 15,95 | PX26 |



4000 794 840



4000 810 444



4000 810 490

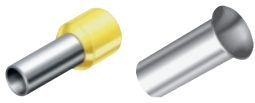

**Adereindhulstang**

Voor het krimpen van adereindhulzen DIN 46228 deel 1 + 4 · Persing in speciale gemarkeerde trapeziumprofielen voor de zekere verbinding van huls en geleider · Vanadium elektrisch staal, gesmeed, oliegehard

**Gepolijste kop**

| Werkbereik [mm <sup>2</sup> ]  | Totale lengte [mm] | Veer             | Art.nr.      | EUR   | CS   |
|--------------------------------|--------------------|------------------|--------------|-------|------|
| <b>Kunststof mantel</b>        |                    |                  |              |       |      |
| 0,25-2,5 (AWG 23-13)           | 145                | -                | 4000 794 840 | 22,95 | WX18 |
| 0,25-2,5 (AWG 23-13)           | 145                | Met openingsveer | 4000 810 444 | 28,95 | WX18 |
| <b>Meercomponenten mantels</b> |                    |                  |              |       |      |
| 0,25-2,5 (AWG 23-13)           | 145                | -                | 4000 810 490 | 25,95 | WX18 |

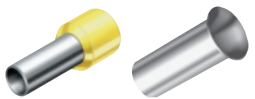

**Adereindhulstang**

**VDE-geïsoleerd tot 1.000 V** · Geproduceerd vlg. DIN EN/IEC 60900, per stuk getest · Voor het krimpen van adereindhulzen DIN 46228 deel 1 + 4 · Persing in speciale gemarkeerde trapeziumprofielen voor de zekere verbinding van huls en geleider · Vanadium elektrisch staal, gesmeed, oliegehard

**Gepolijste kop**

| Werkbereik [mm <sup>2</sup> ]  | Totale lengte [mm] | Art.nr.      | EUR   | CS   |
|--------------------------------|--------------------|--------------|-------|------|
| <b>Meercomponenten mantels</b> |                    |              |       |      |
| 0,25-2,5 (AWG 23-13)           | 145                | 4000 795 074 | 28,95 | WX18 |

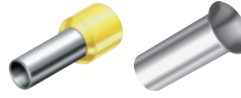

**Adereindhulstang**

Voor het krimpen van adereindhulzen DIN 46228 deel 1 + 4 · 9 bijzonder diepe profielen met conische zijvlakken · Persing in speciale gemarkeerde trapeziumprofielen voor de zekere verbinding van huls en geleider · Speciaal gereedschapsstaal · Oliegehard

**Gepolijste kop**

| Werkbereik [mm <sup>2</sup> ]  | Totale lengte [mm] | Art.nr.      | EUR   | CS   |
|--------------------------------|--------------------|--------------|-------|------|
| <b>Kunststof mantel</b>        |                    |              |       |      |
| 0,25-16,0 (AWG 23-5)           | 180                | 4000 810 445 | 31,95 | WX18 |
| <b>Meercomponenten mantels</b> |                    |              |       |      |
| 0,25-16,0 (AWG 23-5)           | 180                | 4000 810 647 | 34,95 | WX18 |

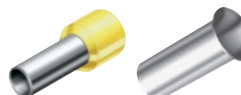

**Adereindhulstang**

**VDE-geïsoleerd tot 1.000 V** · Geproduceerd vlg. DIN EN/IEC 60900, per stuk getest · Voor het krimpen van adereindhulzen DIN 46228 deel 1 + 4 · 9 bijzonder diepe profielen met conische zijvlakken · Persing in speciale gemarkeerde trapeziumprofielen voor de zekere verbinding van huls en geleider · Speciaal gereedschapsstaal · Oliegehard

**Gepolijste kop**

| Werkbereik [mm <sup>2</sup> ]  | Totale lengte [mm] | Markering | Art.nr.      | EUR   | CS   |
|--------------------------------|--------------------|-----------|--------------|-------|------|
| <b>Meercomponenten mantels</b> |                    |           |              |       |      |
| 0,25-16,0 (AWG 23-5)           | 180                | VDE       | 4000 795 285 | 36,95 | WX18 |

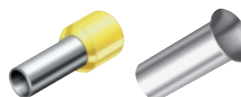

**Adereindhulstang**

Voor het krimpen van adereindhulzen DIN 46228 deel 1 + 4 · **Voorinvoer** · Persen in een bewerking in de lengterichting van de tang · Goed te gebruiken voor werkzaamheden op moeilijk bereikbare plaatsen, bijv. in nauwe en diepe schakelkasten · Speciaal gereedschapsstaal, gesmeed, oliegehard

**Gepolijste kop**

| Werkbereik [mm <sup>2</sup> ] | Totale lengte [mm] | Art.nr.      | EUR   | CS   |
|-------------------------------|--------------------|--------------|-------|------|
| <b>Kunststof mantel</b>       |                    |              |       |      |
| 0,5-6,0 (AWG 20-10)           | 180                | 4000 810 446 | 43,95 | WX18 |



### Assortimentsbox

Met geïsoleerde adereindhulzen · Stapelbaar en hersluitbaar · Handige, doorzichtige strooibus · Met kunststofkraag · Voor kabeldoorsnedes van 0,50-16,00 mm<sup>2</sup> · Uitvoeringen komen qua kleur, vorm en afmetingen overeen met DIN 46228, deel 4



#### Inhoud 8000 272 808:

- 50 st. 0,50 mm<sup>2</sup>, wit
- 100 st. 0,75 mm<sup>2</sup>, grijs
- 100 st. 1,00 mm<sup>2</sup>, rood
- 100 st. 1,50 mm<sup>2</sup>, zwart
- 50 st. 2,50 mm<sup>2</sup>, blauw

#### Inhoud 8000 331 592:

- 50 st. 4,00 mm<sup>2</sup>, grijs
- 20 st. 6,00 mm<sup>2</sup>, geel
- 20 st. 10,00 mm<sup>2</sup>, rood
- 10 st. 16,00 mm<sup>2</sup>, blauw

| Inhoud    | Dwarsdoorsnede [mm <sup>2</sup> ] | Art.nr.      | EUR  | CS   |
|-----------|-----------------------------------|--------------|------|------|
| 400-delig | 0,5 - 2,5                         | 8000 272 808 | 8,95 | WX18 |
| 100-delig | 4,0 - 16,00                       | 8000 331 592 | 8,95 | WX18 |



### Assortimentsbox

Met Twin-adereindhulzen · Handige, doorzichtige strooibus · Stapelbaar en hersluitbaar · Draaibaar deksel met opening voor het eruit halen van afzonderlijke adereindhulzen · Met geïsoleerde adereindhulzen volgens DIN-kleurcode

| Inhoud    | Dwarsdoorsnede [mm <sup>2</sup> ] | Art.nr.      | EUR  | CS   |
|-----------|-----------------------------------|--------------|------|------|
| 200-delig | 2 x 0,75 - 2 x 2,5                | 8000 331 594 | 8,95 | WX18 |

### Adereindhulzenbox

Met kunststofkraag · Voor kabeldoorsnedes van 0,5-16 mm<sup>2</sup> · Uitvoeringen komen qua kleur, vorm en afmetingen overeen met DIN 46228, deel 4

#### Inhoud art.nr. 4000 900 600:

- 50 st. 0,50 mm<sup>2</sup>, wit
- 100 st. 0,75 mm<sup>2</sup>, grijs
- 100 st. 1,00 mm<sup>2</sup>, rood
- 100 st. 1,50 mm<sup>2</sup>, zwart
- 50 st. 2,50 mm<sup>2</sup>, blauw



#### Inhoud art.nr. 4000 900 601:

- 50 st. 4,00 mm<sup>2</sup>, grijs
- 20 st. 6,00 mm<sup>2</sup>, geel
- 20 st. 10,00 mm<sup>2</sup>, rood
- 10 st. 16,00 mm<sup>2</sup>, blauw

| Inhoud    | Dwarsdoorsnede [mm <sup>2</sup> ] | Art.nr.      | EUR   | CS   |
|-----------|-----------------------------------|--------------|-------|------|
| 400-delig | 0,50 - 2,50                       | 4000 900 600 | 14,25 | WX31 |
| 100-delig | 4,00 - 16,00                      | 4000 900 601 | 14,50 | WX31 |



### Adereindhuls

Met kunststofkraag cf. DIN 46228 / deel 4 + VG - 96933-20 · UI-certificering E354986 · Inhoud per zak: 100 st.

(L1 = totale lengte)

(L2 = niet geïsoleerde lengte)

| Dwarsdoorsnede [mm <sup>2</sup> ] | Lengte l1/l2 [mm] | Kleur | Inhoud per zak [st.] | Art.nr.      | EUR                | CS   |
|-----------------------------------|-------------------|-------|----------------------|--------------|--------------------|------|
| 0,75 (AWG 18)                     | 14,0/8,0          | Grijs | 100                  | 4000 900 821 | 2,65 <sup>1)</sup> | WX34 |
| 1,50                              | 14,0/8,0          | Zwart | 100                  | 4000 900 823 | 2,65 <sup>1)</sup> | WX34 |

<sup>1)</sup> prijs per zak

### Assortiment adereindhulzen

Met kunststofkraag · Deze uitvoeringen voldoen qua kleur, vorm en afmetingen aan DIN 46228, deel 4

#### Inhoud:

- 500 st. 0,50 mm<sup>2</sup>, wit
- 500 st. 0,75 mm<sup>2</sup>, grijs
- 500 st. 1,00 mm<sup>2</sup>, rood
- 500 st. 1,50 mm<sup>2</sup>, zwart
- 500 st. 2,50 mm<sup>2</sup>, blauw



- 500 st. 4,00 mm<sup>2</sup>, grijs
- 100 st. 6,00 mm<sup>2</sup>, geel
- 50 st. 10,00 mm<sup>2</sup>, rood
- 50 st. 16,00 mm<sup>2</sup>, blauw
- 50 st. 25,00 mm<sup>2</sup>, geel

#### Levering in assortimentskoffer met 10 vakken

| Inhoud      | Dwarsdoorsnede [mm <sup>2</sup> ] | Art.nr.      | EUR   | CS   |
|-------------|-----------------------------------|--------------|-------|------|
| 3.251-delig | 0,50 - 25,00                      | 4000 900 650 | 91,95 | WK31 |



### Assortiment adereindhulzen

DIN / VDE 46228 deel 4 UL-certificering!

E 354986

#### Inhoud:

- Elk 500 stuks adereindhulzen
- 1,00 mm<sup>2</sup>, rood
- 1,50 mm<sup>2</sup>, zwart

- Elk 100 stuks adereindhulzen
- 6,00 mm<sup>2</sup>, geel

- Elk 250 stuks adereindhulzen
- 0,50 mm<sup>2</sup>, wit
- 0,75 mm<sup>2</sup>, grijs
- 2,50 mm<sup>2</sup>, blauw
- 4,00 mm<sup>2</sup>, grijs

- Elk 50 stuks adereindhulzen
- 10,00 mm<sup>2</sup>, rood
- 16,00 mm<sup>2</sup>, blauw

#### Levering in assortimentskoffer

| Inhoud      | Dwarsdoorsnede [mm <sup>2</sup> ] | Art.nr.      | EUR   | CS   |
|-------------|-----------------------------------|--------------|-------|------|
| 2.200-delig | 0,50 - 16,00                      | 4000 900 649 | 83,95 | WX34 |



### Assortiment adereindhulzen

#### Inhoud:

- 1 st. adereindhulstang 180 mm voor adereindhulzen 0,25-16 mm<sup>2</sup> (art.nr. 4000 810 441)
- 1 fasetester 150 mm
- Elk 100 st. adereindhulzen geïsoleerd 0,5/0,75/1,5/2,5 en 4,0 mm<sup>2</sup>

#### Levering in kunststof koffer

| Inhoud    | Dwarsdoorsnede [mm <sup>2</sup> ] | Art.nr.      | EUR   | CS   |
|-----------|-----------------------------------|--------------|-------|------|
| 502-delig | 0,50 - 4,00                       | 4000 810 404 | 31,95 | PX26 |

**Weidmüller** 

## Assortiment adereindhulzen

Voor het knippen, strippen en krimpen van adereindhulzen tot 6 mm<sup>2</sup> · Krimpgereedschap PZ 6 Roto L · UL-certificering

### Inhoud:

Per 1.000 st. adereindhulzen  
1,00 mm<sup>2</sup>, geel  
1,50 mm<sup>2</sup>, rood

Per 500 st. adereindhulzen  
0,50 mm<sup>2</sup>, oranje  
0,75 mm<sup>2</sup>, wit  
2,50 mm<sup>2</sup>, blauw  
4,00 mm<sup>2</sup>, grijs  
6,00 mm<sup>2</sup>, zwart

### Levering in Raaco-box



## Assortiment adereindhulzen Twistor16

In TANOS MINI-systainer®, 2 stapelbare kunststof-inzetstukken met elk 6 bakken voor verbindingstukken · Met een assortiment adereindhulzen met en zonder kunststof kraag

### Inhoud:

1 st. adereindhulstang Twistor16 200 mm (4000 810 895)  
Elk 200 st. adereindhulzen met kunststofkraag, 0,5 / 0,75 / 1 / 1,5 mm<sup>2</sup>  
150 st. adereindhulzen met kunststofkraag 2,5 mm<sup>2</sup>  
Elk 75 st. adereindhulzen met kunststofkraag van 4 mm<sup>2</sup> en 6 mm<sup>2</sup>  
50 st. adereindhulzen met kunststofkraag 10 mm<sup>2</sup>  
40 st. adereindhulzen met kunststofkraag 16 mm<sup>2</sup>

| Inhoud      | Dwarsdoorsnede [mm <sup>2</sup> ] | Art.nr.      | EUR    | CS   |
|-------------|-----------------------------------|--------------|--------|------|
| 4.501-delig | 0,50 - 6,0                        | 4000 900 654 | 289,00 | WX34 |

| Inhoud      | Dwarsdoorsnede [mm <sup>2</sup> ] | Art.nr.      | EUR    | CS   |
|-------------|-----------------------------------|--------------|--------|------|
| 1.191-delig | 0,5 - 16                          | 4000 811 081 | 289,00 | WX18 |



4000 810 384



4000 810 388



8000 653 624

## Assortiment adereindhulzen

### Voor adereindhulzen

In mini-systainer, 2 stapelbare kunststof-inzetstukken met elk 6 bakken voor verbindingstukken · Met een assortiment adereindhulzen met en zonder kunststof kraag

### Inhoud art.nr. 4000 810 384:

Elk 200 st. adereindhulzen zonder kunststofkraag 0,5 / 0,75 / 1,0 / 1,5 en 2,5 mm<sup>2</sup>

Elk 150 st. adereindhulzen zonder kunststofkraag 4,0 en 6,0 mm<sup>2</sup>  
Per 50 st. adereindhulzen zonder kunststofkraag 10,0 en 16,0 mm<sup>2</sup>  
1 st. adereindhulstang 180 mm (4000 810 445)

### Inhoud art.nr. 4000 810 385:

1 st. adereindhulstang 180 mm (4000 810 445)  
Elk 200 st. adereindhulzen met kunststofkraag 14 / 8 mm, 0,5 / 0,75 / 1,0 / 1,5 mm<sup>2</sup>  
Elk 150 st. adereindhulzen met kunststofkraag, 14 / 8 mm, 2,5 mm<sup>2</sup>  
Per 75 st. adereindhulzen met kunststofkraag, 17 / 10 mm, 4,0 mm<sup>2</sup> en 20 / 12 mm, 6,0 mm<sup>2</sup>  
Per 50 st. adereindhulzen met kunststofkraag, 22 / 12 mm, 10,0 mm<sup>2</sup> en 24 / 12 mm, 16,0 mm<sup>2</sup>

### Inhoud art.nr. 4000 810 388:

Elk 200 st. adereindhulzen met kunststofkraag van 0,5/0,75/1,0/1,5/2,5 mm<sup>2</sup>  
Elk 100 st. adereindhulzen met kunststofkraag van 4,0 / 6,0 mm<sup>2</sup>  
Per 50 st. adereindhulzen met kunststofkraag 10,0 mm<sup>2</sup>  
1 st. zelfinstellende adereindhulstang 0,08-10 + 16 mm<sup>2</sup> (4000 810 461)

### Inhoud art.nr. 4000 794 847:

1 st. adereindhulstang 180 mm (4000 810 461)  
1 st. automatische draadstriptang 200 mm (4000 810 426)  
Elk 200 st. adereindhulzen met kunststofkraag, 14 / 8 mm, 0,5 / 0,75 / 1,0 / 1,5 en 2,5 mm<sup>2</sup>  
Elk 100 st. adereindhulzen met kunststofkraag, 17 / 10 mm, 4,0 mm<sup>2</sup> en 20 / 12 mm, 6,0 mm<sup>2</sup>  
Per 50 st. adereindhulzen met kunststofkraag, 22 / 12 mm, 10,0 mm<sup>2</sup>

### Inhoud art.nr. 8000 653 624:

Elk 200 st. adereindhulzen met kunststofkraag, 14 / 8 mm, 0,5 / 0,75 / 1,0 / 1,5 en 2,5 mm<sup>2</sup>  
100 st. adereindhulzen met kunststofkraag, 17 / 10 mm, 4 mm<sup>2</sup>  
100 st. adereindhulzen met kunststofkraag, 20 / 12 mm, 6 mm<sup>2</sup>  
50 st. adereindhulzen met kunststofkraag, 22 / 12 mm, 10 mm<sup>2</sup>  
1 st. zelfinstellende draadstriptang 0,03-10,0 mm<sup>2</sup> (4000 810 426)  
1 st. zelfinstellende krimptang voor adereindhulzen met voorinvoer 0,08-10 + 16 mm<sup>2</sup> (4000 810 442)

### Inhoud art.nr. 4000 794 848:

1 st. krimptang PreciForce® 180 mm (4000 810 435)  
Elk 200 st. adereindhulzen met kunststofkraag, 14 / 8 mm, 0,5 / 0,75 / 1,0 / 1,5 en 2,5 mm<sup>2</sup>  
Elk 100 st. adereindhulzen met kunststofkraag, 17 / 10 mm, 4,0 mm<sup>2</sup> en 20 / 12 mm, 6,0 mm<sup>2</sup>

### Inhoud art.nr. 8000 653 625:

Elk 200 st. adereindhulzen met kunststofkraag van 0,5/0,75/1,0/1,5/2,5 mm<sup>2</sup>  
Elk 100 st. adereindhulzen met kunststofkraag van 4,0 / 6,0 mm<sup>2</sup>  
Per 50 st. adereindhulzen met kunststofkraag 10,0 mm<sup>2</sup>  
1 st. zelfinstellende krimptang voor adereindhulzen met voorinvoer 0,08-10 + 16 mm<sup>2</sup> (4000 810 442)  
1 st. automatische striptang 195 mm, 0,03-10,0 mm<sup>2</sup> (4000 810 428)

| Inhoud      | Dwarsdoorsnede [mm <sup>2</sup> ] | Art.nr.      | EUR    | CS   |
|-------------|-----------------------------------|--------------|--------|------|
| 1.401-delig | 0,75 - 25,00                      | 4000 810 384 | 119,00 | WX18 |
| 1.191-delig | 0,50 - 16,00                      | 4000 810 385 | 129,00 | WX18 |
| 1.251-delig | 0,50 - 10,00                      | 4000 810 388 | 259,00 | WX18 |
| 1.252-delig | 0,50 - 10,00                      | 4000 794 847 | 355,00 | WX18 |
| 1.252-delig | 0,50 - 10,00                      | 8000 653 624 | 375,00 | WX18 |
| 1.201-delig | 0,50 - 6,00                       | 4000 794 848 | 209,00 | WX18 |
| 1.252-delig | 0,50 - 10,00                      | 8000 653 625 | 389,00 | WX18 |

## Kabelbinder

Van polyamide 6.6 · Halogeen- en siliconevrij · Zelfdovend · Ontbrandbaarheidsklasse UL 94 V-2 · Toelatingen: DNV-GL, Lloyds Register · Temperatuurbestendigheid: -40 °C tot +85 °C

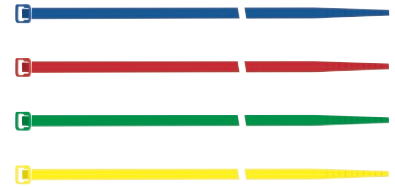

| L x B [mm]                | Bundel-Ø [mm] | Inhoud per zak [st.] | Art.nr.      | EUR                 | CS   |
|---------------------------|---------------|----------------------|--------------|---------------------|------|
| <b>Natuurlijk</b>         |               |                      |              |                     |      |
| 100 x 2,5                 | 22            | 100                  | 4000 900 741 | 0,65 <sup>1)</sup>  | WU03 |
| 150 x 3,6                 | 36            | 100                  | 4000 900 742 | 1,75 <sup>1)</sup>  | WU03 |
| 200 x 3,6                 | 50            | 100                  | 4000 900 743 | 2,40 <sup>1)</sup>  | WU03 |
| 200 x 4,8                 | 52            | 100                  | 4000 900 744 | 3,45 <sup>1)</sup>  | WU03 |
| 203 x 2,5                 | 55            | 100                  | 4000 900 745 | 1,50 <sup>1)</sup>  | WU03 |
| 280 x 4,8                 | 77            | 100                  | 4000 900 746 | 4,95 <sup>1)</sup>  | WU03 |
| 280 x 7,6                 | 74            | 100                  | 4000 900 747 | 10,50 <sup>1)</sup> | WU03 |
| 290 x 3,6                 | 80            | 100                  | 4000 900 748 | 3,35 <sup>1)</sup>  | WU03 |
| 360 x 7,6                 | 103           | 100                  | 4000 900 749 | 11,95 <sup>1)</sup> | WU03 |
| 368 x 3,6                 | 105           | 100                  | 4000 900 750 | 4,20 <sup>1)</sup>  | WU03 |
| 368 x 4,8                 | 105           | 100                  | 4000 900 751 | 6,25 <sup>1)</sup>  | WU03 |
| 580 x 12,7                | 169           | 100                  | 4000 900 752 | 48,95 <sup>1)</sup> | WU03 |
| 762 x 9                   | 227           | 100                  | 4000 900 753 | 36,95 <sup>1)</sup> | WU03 |
| <b>Zwart (UV-stabiel)</b> |               |                      |              |                     |      |
| 100 x 2,5                 | 22            | 100                  | 4000 900 754 | 0,65 <sup>1)</sup>  | WU03 |
| 150 x 3,6                 | 36            | 100                  | 4000 900 755 | 1,80 <sup>1)</sup>  | WU03 |
| 200 x 3,6                 | 50            | 100                  | 4000 900 756 | 2,30 <sup>1)</sup>  | WU03 |
| 200 x 4,8                 | 52            | 100                  | 4000 900 757 | 3,30 <sup>1)</sup>  | WU03 |
| 203 x 2,5                 | 55            | 100                  | 4000 900 758 | 1,50 <sup>1)</sup>  | WU03 |
| 280 x 4,8                 | 77            | 100                  | 4000 900 759 | 5,25 <sup>1)</sup>  | WU03 |
| 280 x 7,6                 | 74            | 100                  | 4000 900 760 | 10,75 <sup>1)</sup> | WU03 |
| 290 x 3,6                 | 80            | 100                  | 4000 900 761 | 3,45 <sup>1)</sup>  | WU03 |
| 360 x 7,6                 | 103           | 100                  | 4000 900 762 | 12,25 <sup>1)</sup> | WU03 |
| 368 x 3,6                 | 105           | 100                  | 4000 900 763 | 4,45 <sup>1)</sup>  | WU03 |
| 368 x 4,8                 | 105           | 100                  | 4000 900 764 | 6,95 <sup>1)</sup>  | WU03 |
| 450 x 4,8                 | 131           | 100                  | 4000 900 794 | 9,25 <sup>1)</sup>  | WU03 |
| 450 x 8                   | 128           | 100                  | 4000 900 795 | 17,95 <sup>1)</sup> | WU03 |
| 550 x 8                   | 160           | 100                  | 4000 900 870 | 17,75 <sup>1)</sup> | WU03 |
| 580 x 12,7                | 169           | 100                  | 4000 900 765 | 52,95 <sup>1)</sup> | WU03 |
| 762 x 9                   | 227           | 100                  | 4000 900 767 | 37,95 <sup>1)</sup> | WU03 |

<sup>1)</sup> prijs per zak

## Kabelbinder

Van RVS AISI 316 · Met kogelsluiting · Antimagnetisch · Corrosie- en stralenbestendig · Buitengewoon bestendig tegen hoge temperaturen en agressieve chemicaliën · Toelatingen: DNV-GL, UL · Temperatuurbestendigheid: Staal -80 °C tot +538 °C

| L x B [mm] | Bundel-Ø [mm] | Inhoud per zak [st.] | Art.nr.      | EUR                 | CS   |
|------------|---------------|----------------------|--------------|---------------------|------|
| 200 x 4,6  | 50            | 100                  | 4000 900 778 | 28,95 <sup>1)</sup> | WU03 |
| 290 x 4,6  | 75            | 100                  | 4000 900 779 | 33,95 <sup>1)</sup> | WU03 |
| 290 x 7,9  | 75            | 100                  | 4000 900 780 | 47,95 <sup>1)</sup> | WU03 |
| 360 x 4,6  | 100           | 100                  | 4000 900 781 | 39,95 <sup>1)</sup> | WU03 |
| 360 x 7,9  | 100           | 100                  | 4000 900 782 | 54,95 <sup>1)</sup> | WU03 |
| 520 x 7,9  | 150           | 25                   | 4000 900 783 | 66,95 <sup>1)</sup> | WU03 |

<sup>1)</sup> prijs per zak



## Kabelbinder SEL.FIT

Van polyamide 6.6 · Met binnenvertanding · Voor het bundelen en bevestigen van kabels, leidingen en slangen · **Niet UV-bestendig**

**Levering in plastic zak**

| L x B [mm]        | Bundel-Ø [mm] | Inhoud per zak [st.] | Art.nr.      | EUR                 | CS   |
|-------------------|---------------|----------------------|--------------|---------------------|------|
| <b>Natuurlijk</b> |               |                      |              |                     |      |
| 100 x 2,5         | 24            | 100                  | 4000 900 660 | 1,05 <sup>1)</sup>  | WK37 |
| 180 x 7,5         | 44            | 100                  | 4000 900 706 | 11,75 <sup>1)</sup> | WK37 |
| 200 x 3,5         | 55            | 100                  | 4000 900 691 | 4,00 <sup>1)</sup>  | WK37 |
| 200 x 4,5         | 51            | 100                  | 4000 900 663 | 4,15 <sup>1)</sup>  | WK37 |
| 280 x 3,5         | 80            | 100                  | 4000 900 662 | 4,40 <sup>1)</sup>  | WK37 |
| 280 x 4,5         | 76            | 100                  | 4000 900 664 | 5,95 <sup>1)</sup>  | WK37 |
| 360 x 4,5         | 101           | 100                  | 4000 900 679 | 8,50 <sup>1)</sup>  | WK37 |
| 360 x 7,5         | 101           | 100                  | 4000 900 665 | 12,95 <sup>1)</sup> | WK37 |
| 380 x 4,5         | 110           | 100                  | 4000 900 689 | 10,25 <sup>1)</sup> | WK37 |
| 540 x 7,5         | 160           | 100                  | 4000 900 666 | 25,95 <sup>1)</sup> | WK37 |
| 750 x 7,5         | 222           | 100                  | 4000 900 707 | 45,95 <sup>1)</sup> | WK37 |
| 780 x 9           | 235           | 100                  | 4000 900 708 | 65,95 <sup>1)</sup> | WK37 |
| 1000 x 12,5       | 300           | 50                   | 4000 900 693 | 52,95 <sup>1)</sup> | WK37 |

<sup>1)</sup> prijs per zak

## Kabelbinder

Van polyamide 6.6 · Met binnenvertanding · Voor gebruik buiten · Zelfdovend (V2: UL 94) en hebben een hoge zuurbestendigheid · Voor het bundelen en bevestigen van kabels, leidingen en slangen · Ideaal voor montage van fotovoltaïsche installaties · **UV-stabiel**

**Levering in plastic zak**

| L x B [mm]   | Bundel-Ø [mm] | Inhoud per zak [st.] | Art.nr.      | EUR                 | CS   |
|--------------|---------------|----------------------|--------------|---------------------|------|
| <b>Zwart</b> |               |                      |              |                     |      |
| 100 x 2,5    | 24            | 100                  | 4000 900 713 | 1,35 <sup>1)</sup>  | WK37 |
| 280 x 3,5    | 80            | 100                  | 4000 900 701 | 6,50 <sup>1)</sup>  | WK37 |
| 280 x 4,5    | 76            | 100                  | 4000 900 702 | 8,75 <sup>1)</sup>  | WK37 |
| 360 x 4,5    | 101           | 100                  | 4000 900 703 | 11,50 <sup>1)</sup> | WK37 |
| 360 x 7,5    | 101           | 100                  | 4000 900 704 | 19,95 <sup>1)</sup> | WK37 |
| 450 x 7,5    | 136           | 100                  | 4000 900 705 | 35,95 <sup>1)</sup> | WK37 |

<sup>1)</sup> prijs per zak

# Handgereedschappen



## Kabelbinder M.E.T.

Van polyamide **6.6** · **Met stalen neus** · Met binnenvtanding · Voor het bundelen en bevestigen van kabels, leidingen en slangen · **Zeer hoge trekbelasting door stalen sluiting** · Voor gebruik in de industrie  
**Levering in plastic zak**

| L x B [mm]     | Bundel-Ø [mm] | Inhoud per zak [st.] | Art.nr.      | EUR                 | CS   |
|----------------|---------------|----------------------|--------------|---------------------|------|
| <b>Naturel</b> |               |                      |              |                     |      |
| 186 x 4,5      | 51            | 100                  | 4000 900 683 | 10,25 <sup>1)</sup> | WK37 |
| 200 x 3,5      | 55            | 100                  | 4000 900 682 | 7,75 <sup>1)</sup>  | WK37 |
| 360 x 7,5      | 101           | 50                   | 4000 900 684 | 17,95 <sup>1)</sup> | WK37 |
| <b>Zwart</b>   |               |                      |              |                     |      |
| 186 x 4,5      | 51            | 100                  | 4000 900 687 | 10,75 <sup>1)</sup> | WK37 |
| 360 x 7,5      | 101           | 50                   | 4000 900 688 | 17,95 <sup>1)</sup> | WK37 |

<sup>1)</sup> prijs per zak



## Kabelbinder CLICKTIE

Van polyethyleen · **Los te maken** · Bal-/kogelsluiting · Kleur rood · Hoge flexibiliteit ook bij sterke temperatuurschommelingen · Voor het bundelen en bevestigen van kabels, leidingen en slangen  
**Levering in plastic zak**

| L x B [mm]  | Bundel-Ø [mm] | Inhoud per zak [st.] | Art.nr.      | EUR                 | CS   |
|-------------|---------------|----------------------|--------------|---------------------|------|
| <b>Rood</b> |               |                      |              |                     |      |
| 240 x 3,8   | 61            | 100                  | 4000 900 728 | 8,75 <sup>1)</sup>  | WK37 |
| 320 x 4,4   | 83            | 100                  | 4000 900 729 | 12,50 <sup>1)</sup> | WK37 |
| 500 x 5,6   | 140           | 100                  | 4000 900 730 | 42,95 <sup>1)</sup> | WK37 |
| 650 x 5,6   | 180           | 100                  | 4000 900 731 | 62,95 <sup>1)</sup> | WK37 |

<sup>1)</sup> prijs per zak

## Kabelbinder

**Weer losneembaar** · Van polyamide 6.6 · Halogeen- en siliconevrij · Zelfdovend · Ontbrandbaarheidsklasse UL 94 V-2 · Temperatuurbestendigheid: -40 °C tot +85 °C · **UV-stabiel**

| L x B [mm]   | Bundel-Ø [mm] | Inhoud per zak [st.] | Art.nr.      | EUR                 | CS   |
|--------------|---------------|----------------------|--------------|---------------------|------|
| <b>Zwart</b> |               |                      |              |                     |      |
| 100 x 3,6    | 22            | 100                  | 4000 900 827 | 1,60 <sup>1)</sup>  | WU03 |
| 160 x 4,8    | 41            | 100                  | 4000 900 828 | 3,10 <sup>1)</sup>  | WU03 |
| 200 x 4,8    | 54            | 100                  | 4000 900 829 | 3,90 <sup>1)</sup>  | WU03 |
| 300 x 4,8    | 88            | 100                  | 4000 900 830 | 5,95 <sup>1)</sup>  | WU03 |
| 370 x 4,8    | 111           | 100                  | 4000 900 831 | 7,25 <sup>1)</sup>  | WU03 |
| 150 x 7,6    | 40            | 100                  | 4000 900 832 | 5,50 <sup>1)</sup>  | WU03 |
| 200 x 7,6    | 55            | 100                  | 4000 900 833 | 7,25 <sup>1)</sup>  | WU03 |
| 250 x 7,6    | 66            | 100                  | 4000 900 834 | 7,75 <sup>1)</sup>  | WU03 |
| 300 x 7,6    | 82            | 100                  | 4000 900 835 | 9,95 <sup>1)</sup>  | WU03 |
| 360 x 7,6    | 104           | 100                  | 4000 900 836 | 11,75 <sup>1)</sup> | WU03 |

<sup>1)</sup> prijs per zak

## HellermannTyton

### Kabelbinder SpeedyTie

Een weer losneembare, flexibele en toch hoog belastbare bevestigingsoplossing · Kan worden gebruikt voor tijdelijke en permanente toepassingen · De gepatenteerde **SpeedyClick**-sluiting onderscheidt dit product · Materiaal: Polyamide 6.6 (N66) · Branduitbreiding komt overeen met UL94 V2 · Bedrijfstemperatuur: -40 °C tot +85 °C  
**Levering in plastic zak**

| L x B [mm]  | Bundel-Ø [mm] | Inhoud per zak [st.] | Art.nr.      | EUR                | CS   |
|-------------|---------------|----------------------|--------------|--------------------|------|
| <b>Geel</b> |               |                      |              |                    |      |
| 750 x 12    | 210           | 5                    | 4000 900 678 | 8,50 <sup>1)</sup> | WK37 |

<sup>1)</sup> prijs per zak

## HellermannTyton



### Kabelbinder SOFTFIX XS-XL

**Los te maken** · Van zacht, scheurvast thermoplastisch polyurethaan · Zijn UV- en weerbestendigheid maken een zachte bundeling mogelijk · Branduitbreiding komt overeen met UL94 HB · Bedrijfstemperatuur: -40 °C tot +85 °C

**Levering in plastic zak**

| L x B [mm]   | Bundel-Ø [mm] | Inhoud per zak [st.] | Art.nr.      | EUR                 | CS   |
|--------------|---------------|----------------------|--------------|---------------------|------|
| <b>Zwart</b> |               |                      |              |                     |      |
| 580 x 28     | 150           | 3                    | 4000 900 677 | 19,25 <sup>1)</sup> | WK37 |

<sup>1)</sup> prijs per zak



### Glittenbandverbinder

**Met metalen oogje** · Geweven van polyamide · Klittenbandsluiting hecht in elke positie · Geschikt tot 10.000 openingen · Temperatuurbestendigheid: -40 °C tot +85 °C · Kleur: Zwart

| L x B [mm]   | Bundel-Ø [mm] | Inhoud per zak [st.] | Art.nr.      | EUR   | CS   |
|--------------|---------------|----------------------|--------------|-------|------|
| <b>Zwart</b> |               |                      |              |       |      |
| 130 x 16     | 25            | 20                   | 4000 900 788 | 22,95 | WU03 |
| 200 x 16     | 40            | 20                   | 4000 900 789 | 24,95 | WU03 |
| 250 x 20     | 50            | 20                   | 4000 900 790 | 26,95 | WU03 |
| 300 x 25     | 65            | 20                   | 4000 900 791 | 34,95 | WU03 |
| 500 x 38     | 115           | 10                   | 4000 900 792 | 23,95 | WU03 |
| 700 x 50     | 150           | 10                   | 4000 900 793 | 30,95 | WU03 |



### Kabelbinder-set

Kleur: **Zwart / UV-stabiel**

**Inhoud:** leder 100 stuks 2,5 x 100 mm, 4,8 x 280 mm, Elk 50 stuks 3,6 x 150 mm, 3,6 x 200 mm, 4,8 x 368 mm

| Inhoud    | Art.nr.      | EUR   | CS   |
|-----------|--------------|-------|------|
| 350-delig | 4000 900 785 | 11,75 | WU03 |



### Kabelbinder-set

Kleur: **Naturel**

**Inhoud:** Elk 100 stuks 2,5 x 100 mm, 4,8 x 280 mm, Elk 50 stuks 3,6 x 150 mm, 3,6 x 200 mm, 4,8 x 368 mm

| Inhoud    | Art.nr.      | EUR   | CS   |
|-----------|--------------|-------|------|
| 350-delig | 4000 900 786 | 11,75 | WU03 |

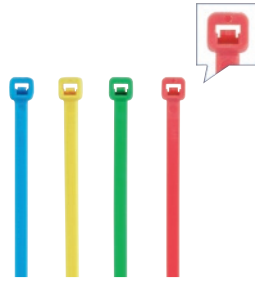

**Kabelbinder-set**

Kleur: **Veelkleurig** · Afmeting: 4,8 x 280 mm  
**Inhoud:** Elk 100 stuks zwart, naturel  
 Elk 50 stuks blauw, rood, groen en geel

| Inhoud    | Art.nr.      | EUR   | CS   |
|-----------|--------------|-------|------|
| 400-delig | 4000 900 787 | 15,50 | WU03 |

**Kabelbinder-set**

Box dubbelzijdig uit te rusten, met 20 vakken verder onderverdeeldbaar in 32 schappen, afmeting: 285 x 210 x 75 mm  
**Inhoud:** Kabelbinders, lijmsokkels, montagepluggen, roosterklemmen, schroefsoekkels, isolatietape

| Inhoud    | Art.nr.      | EUR   | CS   |
|-----------|--------------|-------|------|
| 304-delig | 4000 900 784 | 50,95 | WU03 |



4000 900 690

4000 900 715

**Kabelbinder-set**

Van polyamide 6.6 6.6 · Hoge flexibiliteit bij sterke temperatuurschommelingen · Voor het bundelen en bevestigen van kabels, leidingen en slangen · Zelfdovend overeenkomstig de norm UL94 V2 binnen max. 30 sec. · Temperatuurbereik van -40 °C tot +85 °C

**Art.nr. 4000 900 690**  
 Maat: 4,5 x 200 mm  
 2 x 100 st. naturel  
 2 x 100 st. zwart

**Art.nr. 4000 900 715**  
 Maat: 2,5 x 100 mm  
 2 x 100 st. naturel  
 2 x 100 st. zwart

Maat: 4,5 x 280 mm  
 1 x 100 st. rood  
 1 x 100 st. groen  
 2 x 100 st. naturel  
 2 x 100 st. zwart

Maat: 3,5 x 140 mm  
 2 x 100 st. rood  
 2 x 100 st. blauw  
 2 x 100 st. naturel  
 3 x 100 st. naturel  
 2 x 100 st. zwart

| Inhoud      | Art.nr.      | EUR   | CS   |
|-------------|--------------|-------|------|
| 1.000-delig | 4000 900 690 | 50,95 | WK37 |
| 1.500-delig | 4000 900 715 | 30,95 | WK37 |

**Kabelbindtang RT 1**

Voor het spannen en afknippen van kabelbinders tot een breedte van 4,8 mm en een dikte van 1,5 mm in één handeling · Spankracht instelbaar · Geen reserve-messen leverbaar

| Werkbereik [mm] | Lengte [mm] | Art.nr.      | EUR   | CS   |
|-----------------|-------------|--------------|-------|------|
| 2,5-4,8         | 160         | 4000 900 656 | 59,95 | WX34 |



4000 900 628

4000 900 627

**Kabelbindtang**

Voor het spannen en automatische afknippen van binnengetande of buitengetande kabelbinders · Snelle en eenvoudige regeling van de gewenste trekkracht · Alleen voor polyamide kabelbinders Reserve-snijmes leverbaar

| Type  | Werkbereik [mm] | Lengte [mm] | Trekkracht [N] | Art.nr.      | EUR    | CS   |
|-------|-----------------|-------------|----------------|--------------|--------|------|
| EVO7i | 1,5-4,8         | 185         | 20-165         | 4000 900 628 | 399,00 | WX34 |
| EVO9  | 2-13,5          | 191         | 53-307         | 4000 900 627 | 489,00 | WX34 |





## Trekveer Quadroflex

Van vierlagig getwiste staaldraadspiraal met massieve metaal eindstuk · Met oog en zoekkop

| Totale lengte [m] | Ø [mm] | Art.nr.      | EUR   | CS   |
|-------------------|--------|--------------|-------|------|
| 20                | 4      | 4000 812 798 | 29,95 | WB28 |



## Kabeltrekapparaat RT 2008

Met 15 mtr. RUNPOGLEITER-spiraal MET · Inzetgebied bij buis Ø 16-32 mm · Kan alleen worden gebruikt met de RUNPOGLEITER spiraal MET · De geïntegreerde klembekken en de telescoopsteel maken een onvergelykbare toevoer van de spiralen mogelijk · Bovendien kan de RUNPOGLEITER spiraal MET door middel van de derde klemming en de ratel-greep in draaiing worden gezet · Dit maakt ook bij krappe radii en langere afstanden een continu aanzetbeweging mogelijk · Speciaalkunststof

### Leveringsomvang:

Basisapparaat met 5 steekopzetten  
2 insteekkoppelingen  
1 riemclip  
In de systeemkoffer

| Gewicht [kg] | Trekbelasting [kg] | Art.nr.      | EUR    | CS   |
|--------------|--------------------|--------------|--------|------|
| 6            | 170                | 4000 818 183 | 285,00 | WR00 |



## Spiralen RUNPOGLEITER MET

Betere glijvaardigheid · Hogere trekbelasting · Extra groot ooggat voor meer hogere kabelopname · Revolutionair in verbinding met het RT 2008 kabelintrekapparaat vormt een perfect kabelintreksysteem · Optimaal geschikt voor buisdiameter 16 mm - 32 mm

|                     |              |
|---------------------|--------------|
| Band-L. [m]         | 20           |
| Buigingsradius [mm] | 25           |
| Gewicht [kg]        | 1,3          |
| Trekbelasting [kg]  | 170          |
| Kabel-Ø [mm]        | 4            |
| Art.nr.             | 4000 817 974 |
| EUR                 | 40,95        |
| CS                  | WR00         |



## Kabeltrekapparaat RUNPO 5

Optimaal inzetgebied buisafmetingen 16-40 mm · 3-voudig gedraaide speciale kunststof 2 x RUNPOGLEITER incl. anti-twist aan het spiraalbegin en spiraaleinde daardoor optimale buig- en glijgedrag · Nagenoeg breukvrij

|                     |              |
|---------------------|--------------|
| Band-L. [m]         | 30           |
| Buigingsradius [mm] | 15           |
| Gewicht [kg]        | 1,3          |
| Trekbelasting [kg]  | 270          |
| Kabel-Ø [mm]        | 5,3          |
| Art.nr.             | 4000 817 956 |
| EUR                 | 155,00       |
| CS                  | WR00         |



## Speciale kunststofband RUNPO 1

Met de RUNPOGLEITER aan de punt · Afschroefbare oogkop aan het einde is een gunstige variant voor de RUNPO 5 · Uitstekend geschikt voor kleine buisdiameters en kortere afstanden · RUNPOGLEITER met groot ooggat tot 7 x 2,5 mm² kabelopname mogelijk · Hoge trekbelasting van 170 kg · Hoogste kwaliteit

|                     |              |
|---------------------|--------------|
| Band-L. [m]         | 20           |
| Buigingsradius [mm] | 15           |
| Gewicht [kg]        | 0,3          |
| Trekbelasting [kg]  | 170          |
| Kabel-Ø [mm]        | 4            |
| Art.nr.             | 4000 817 976 |
| EUR                 | 23,95        |
| CS                  | WR00         |



## Runpostick Comfort

Optimaal geschikt voor de volgende toepassingsgebieden: Verlaagde plafonds, kabelgoten, holle wanden, nabedraging bij niet-geleide leidingen, ondergrondse kabelkanalen, diverse doorvoeringen en nog veel meer · Door nieuwe basalttechnologie zijn de meest extreme buigradiussen mogelijk · Alle verbindingen hebben een schroefdraad RTG Ø 6 mm zijn van RVS · De kogelketting maakt in combinatie met de magneet gericht positioneren of het geleiden naar wand- en muuropeningen

### Inhoud:

Staven- 2 x geel/zacht, 3 x zwart/middelhard, 5 x rood/hard telkens 1 m lang (totaal 10 m)  
1 x magneet extra sterk - RTG 6, 1 x vanghaak - RTG 6, 1 x kogelketting - RTG 6, 1 x aansluitschroefdraad - RTG 6, 1 x oogje met ring - RTG 6, 1 x speciale schuifhaak met kantelfunctie voor alle oppervlakken en obstakels tot 8,5 cm hoogte, 1 x LED-lamp met zeer hoge lichtopbrengst en extra lange verlichtingstijd - zeer stootvast, robuuste opbergzak

| Inhoud   | Art.nr.      | EUR    | CS   |
|----------|--------------|--------|------|
| 19-delig | 4000 817 957 | 135,00 | WR00 |





4000 817 959 + 4000 817 960

4000 817 961 + 4000 817 962

### Glasvezelstaaf Profiset

Schroefdraad RTG Ø 6 mm met robuuste stalen haspel (KTL-/gepoedercoat) met nieuw, dubbel-uitloopsysteem (automatische oplooprem en sneluitloop) · Extra blokkeerrem · Uittrekbare standvoeten en opbergvak voor de toebehoren · Glasvezelstaaf-treklast 1.300 kg bij Ø 4,5 mm / glasvezelstaaf-treklast 2.200 kg bij Ø 6 mm

#### Inbegrepen toebehoren:

- 1 x RUNPOGLEITER met anti-twist Ø 7 mm,
- 1 x startkopje met harpsluiting,
- 1 x looprol van aluminium/RVS,
- 1 x speciale lijm (3 g),
- 1 x verbindingshuls (RVS),
- 2 x eindmof (RVS)

| Band-L. [m]         | 60           | 80           | 60           | 80           |
|---------------------|--------------|--------------|--------------|--------------|
| Buigingsradius [mm] | 120          | 120          | 168          | 168          |
| Gewicht [kg]        | 5,03         | 5,48         | 8,22         | 8,62         |
| Trekbelasting [kg]  | 220          | 220          | 320          | 320          |
| Kabel-Ø [mm]        | 4,5          | 4,5          | 6            | 6            |
| Art.nr.             | 4000 817 959 | 4000 817 960 | 4000 817 961 | 4000 817 962 |
| EUR                 | 315,00       | 369,00       | 355,00       | 415,00       |
| CS                  | WR00         | WR00         | WR00         | WR00         |



### Glasvezelstaaf

Optimaal geschikt voor buisdiameter 50-120 mm (4000 817 964 en 4000 817 965 voor buisdiameter 60-200 mm) · RUNPOTEC Schroefdraad RTG Ø 12 mm met robuuste stalen haspel KTL-/gepoedercoat Ø 730 mm incl. nieuw dubbel-uitloopsysteem (automatische oplooprem en sneluitloop), geïntegreerde meterteller, extra blokkeerrem · Schakel beschikt bovendien over een overgangsdraad naar RTG Ø 6 mm om diverse geleidingsstangen (RUNPOSTICK), geleidingssondes, kabeltrekkousen, schroefbare inspectiecamera en dgl. te adapteren · Glasvezelstaaf-treklast 3.400 kg (4000 817 964 en 4000 817 965 4.500 kg)

| Band-L. [m]         | 120          | 100          | 120          |
|---------------------|--------------|--------------|--------------|
| Buigingsradius [mm] | 500          | 620          | 620          |
| Gewicht [kg]        | 14,8         | 18,1         | 19,9         |
| Trekbelasting [kg]  | 330          | 460          | 460          |
| Kabel-Ø [mm]        | 7,5          | 9            | 9            |
| Art.nr.             | 4000 817 963 | 4000 817 964 | 4000 817 965 |
| EUR                 | 565,00       | 579,00       | 609,00       |
| CS                  | WR00         | WR00         | WR00         |



### Haspelgeleidingsonde-set RUNPOSTICKS

De staven zijn steeds met 1 m verlengbaar en kunnen als zachtere geleidesondes aan glasvezelstaven Ø 7,5 mm, Ø 9 mm en ook Ø 11 mm worden aangepast om gemakkelijker kleine bochten te maken · Bovendien is het ook nog mogelijk aan de punt het toebehoren aan te schroeven zoals bijvoorbeeld looprol of RUNPOGLEITER met anti-twist

#### Inbegrepen toebehoren:

- 2 x RUNPOSTICKS Ø 4,5 mm, 2 x RUNPOSTICKS Ø 5,5 mm,
- 2 x RUNPOSTICKS Ø 7,5 mm, 1 x RUNPOGLEITER met eind-schroefdraad,
- 1 x looprol Ø 25 mm, 3 x aansluitschroefdraad, 1 x blindschroef,
- 1 x startkopje Ø 20 mm, 1 x opbergzak

| Inhoud   | Art.nr.      | EUR   | CS   |
|----------|--------------|-------|------|
| 13-delig | 4000 817 971 | 94,95 | WR00 |



### Glasvezelstaaf Profiset

60 m Ø 4,5 mm · Schroefdraad RTG Ø 6 mm met robuuste stalen haspel (KTL-/gepoedercoat) met nieuw, dubbel-uitloopsysteem (automatische oplooprem en sneluitloop) · Extra blokkeerrem · Uittrekbare standvoeten en opbergvak voor de toebehoren · Glasvezelstaaf-treklast 1.300 kg totale trekbelasting 220 kg

**RUNPO 5:** 30 m · Optimaal inzetgebied buisafmetingen 16-40 mm · 3-voudig gedraaide speciale kunststof 2 x RUNPOGLEITER incl. anti-twist aan het spiraalbegin en spiraaleinde daardoor optimale buig- en glijgedrag · Nagenoeg breukvrij · Totale trekbelasting 270 kg · In kunststofbox

#### Inbegrepen toebehoren:

- 1 x RUNPOGLEITER 7 mm, 1 x aanvangspeer met harpsluiting,
- 1 x looprol van aluminium, 1 x speciale lijm (3 g), 1 x met verbindingshuls,
- 2 x eindmof, glasvezelstaaf-trekbelasting 1.300 kg, incl. RUNPO 5 met box 30 m, 3-voudig gedraaide speciale kunststof met 2 x RUNPOGLEITER aan spiraalaanvang en spiraaleinde

| Band-L. [m] | Trekbelasting [kg] | Art.nr.      | EUR    | CS   |
|-------------|--------------------|--------------|--------|------|
| 30          | 220                | 4000 817 958 | 369,00 | WR00 |



### Kabeltrekapparaat POWER REX

Glasvezelstaaf Ø 3 mm · Schroefdraad RTG Ø 6 mm en de RUNPOGLEITER met anti-twist · Geschikt voor buisdiameter 16-50 mm · Betere glijvaardigheid, hogere trekbelasting, extra groot ooggat voor meer kabelopname · Geen wisselen van het ooggat door Runpogleiter nodig · **In kunststofbox**

#### Inhoud:

- 1 st. glasvezelstaaf Ø 3 mm met 2 geperste eindmoffen Ø 7 mm,
- 1 st. RUNPOGLEITER, 1 st. intrekhulp, 1 st. kabeltrekkous Ø 6-9 mm met anti-twist, 1 st. speciale lijm 3 g, 3 st. verbindingshulzen Ø 7 mm,
- 5 st. eindmoffen Ø 7 mm, 2 st. trekogen Ø 7 mm

| Band-L. [m]         | 20           | 30           | 50           |
|---------------------|--------------|--------------|--------------|
| Buigingsradius [mm] | 55           | 55           | 55           |
| Gewicht [kg]        | 1,12         | 1,24         | 1,46         |
| Trekbelasting [kg]  | 120          | 120          | 120          |
| Art.nr.             | 4000 817 966 | 4000 817 967 | 4000 817 968 |
| EUR                 | 92,95        | 105,00       | 129,00       |
| CS                  | WR00         | WR00         | WR00         |



Schnellverschluss  
integ. Drallausgleich  
hochw. Edelstahlgeflecht

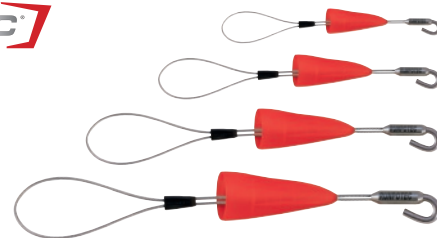

4000 818 184

## Kabeltrekkous RUNPO Z

**Met anti-twist** · Door de snelsluiting, een ergonomisch gevormde haak, wordt het aanhangen en intrekken in seconden mogelijk, daardoor is geen tijdrovend vast- en losschroeven meer noodzakelijk · De haken, de verbindingen en het gaasnetwerk zijn van hoogwaardig RVS, daardoor geen roest en een lange levensduur · Het flexibele RVS-dubbele weefsel maakt een kabelopname van Ø 9-15 mm mogelijk · In plaats van twee conventionele trekkousen volstaat de RUNPO Z

| Gewicht [kg] | Trekbelasting [kg] | Kabel-Ø [mm] | Art.nr.      | EUR   | CS   |
|--------------|--------------------|--------------|--------------|-------|------|
| 0,03         | 180                | 6-9          | 4000 817 969 | 27,95 | WR00 |
| 0,03         | 180                | 9-15         | 4000 817 970 | 31,95 | WR00 |

## Kabeltreklus RUNPOFIX

Eenvoudige bevestiging van de kabels aan de beugel · Trekbelasting op de kabel · De beschermkap maakt het mogelijk, een of meerdere kabels ook met stekker beschermd door buizen of andere situaties te trekken · RVS · Binnen-Ø 12/15/20/27 mm · Buiten-Ø 14/17/23/30 mm

| Inhoud  | Uitvoering                                 | Art.nr.      | EUR   | CS   |
|---------|--|--------------|-------|------|
| 4-delig | Met beschermkap met haak                   | 4000 818 184 | 39,95 | WR00 |
| 4-delig | Met beschermkap en schroefdraad RTG Ø 6 mm | 4000 818 185 | 39,95 | WR00 |



IP67

## Multifunctionele camera RUNPOCAM RC2

**Incl. RUNPOSTICKS Comfort** · Voor buisinspecties over lange afstanden tot 50 m · Vanaf 14 mm binnendiameter (komt overeen met installatiebuis-Ø 20 mm), maar ook voor grotere buisdoorsnedes (ventilatiesystemen, afvoeren, rioolbuizen etc.) · In combinatie met de RUNPOSTICKS uitstekend geschikt voor spouwmuurinspecties, verlaagde plafonds (boven hoge plafondprofielen), schachten en vloerkanalen, onderhouds- en systeeminspectie · Met veiligstellen van bewijsmateriaal, geheugenfunctie foto-, video- en audiodocumentatie! Tot 6 uur continu gebruik van de accu · Multifunctionele camera met 6 geïntegreerde LEDs (camerakop beveiligingsklasse IP67) in een robuuste roestvrijstalen kop (Ø 13 mm) met RUNPOTEC binnenschroefdraad RTG Ø 6 mm - compatibel met alle RUNPOTEC-producten met schroefdraad RTG Ø 6 mm

**Bijgesloten toebehoren:** In de W-Box systeemkoffer - compatibel met Sortimo · Camerakop met kabel (640 x 480 pixels) · Beveiligingsklasse IP 67 · Monitor (3.5" TFT LCD 16M Color display, foto/video: AVI/JPG, beeldhoek: 64°, brandpuntafstand: 30 mm-80 mm · Micro Memory Card 8 GB incl. SD-kaartadapter · RUNPOGLEITER met eind-schroefdraad in RVS RTG Ø 6 mm · Systeemgeleider RC2 RTG Ø 6 mm · Opzetstuk buigzaam 12 cm RVS RTG Ø 6 mm · High performance accu-LED-lamp 320 lumen (oplaadbaar via Micro USB-contact) · USB / Micro-USB laadkabel 3 m · USB / Micro-USB laadkabel 1 m · 2-vak USB oplader 12 V · 2-vak USB oplader 230 V · Vanghaak RVS RTG Ø 6 mm · Magneet-vangset · Afsluitdop RVS RTG Ø 6 mm · 2 x aansluitschroefdraad RVS (RTG Ø 6 mm buiten en RTG Ø 6 mm binnen) · Verbindingsstuk draaibaar RVS RTG Ø 6 mm · Schroefdraadbevestiging RC2 incl. RUNPOSTICKS Comfort

| Kabellengte [m] | Display grootte ["] | Art.nr.      | EUR    | CS   |
|-----------------|---------------------|--------------|--------|------|
| 30              | 3,5                 | 4000 818 177 | 559,00 | WR00 |



IP67

## Multifunctionele camera RUNPOCAM RC2

**Incl. Power Rex 30 m** · Voor buisinspecties over lange afstanden tot 50 m · Vanaf 14 mm binnendiameter (komt overeen met installatiebuis-Ø 20 mm), maar ook voor grotere buisdoorsnedes (ventilatiesystemen, afvoeren, rioolbuizen etc.) · In combinatie met de RUNPOSTICKS uitstekend geschikt voor spouwmuurinspecties, verlaagde plafonds (boven hoge plafondprofielen), schachten en vloerkanalen, onderhouds- en systeeminspectie · Met veiligstellen van bewijsmateriaal, geheugenfunctie foto-, video- en audiodocumentatie! Tot 6 uur continu gebruik van de accu · Multifunctionele camera met 6 geïntegreerde LEDs (camerakop beveiligingsklasse IP67) in een robuuste roestvrijstalen kop (Ø 13 mm) met RUNPOTEC binnenschroefdraad RTG Ø 6 mm - compatibel met alle RUNPOTEC-producten met schroefdraad RTG Ø 6 mm

**Bijgesloten toebehoren:** In de W-Box systeemkoffer - compatibel met Sortimo · Camerakop met kabel (640 x 480 pixels) · Beveiligingsklasse IP 67 · Monitor (3.5" TFT LCD 16M Color display, foto/video: AVI/JPG, beeldhoek: 64°, brandpuntafstand: 30 mm-80 mm · Micro Memory Card 8 GB incl. SD-kaartadapter · RUNPOGLEITER met eind-schroefdraad in RVS RTG Ø 6 mm · Systeemgeleider RC2 RTG Ø 6 mm · Opzetstuk buigzaam 12 cm RVS RTG Ø 6 mm · High performance accu-LED-lamp 320 lumen (oplaadbaar via Micro USB-contact) · USB / Micro-USB laadkabel 3 m en 1 m · 2-voudige USB-oplader 12 V en 230 V · Vanghaak RVS RTG Ø 6 mm · Magneet-vangset · Afsluitdop RVS RTG Ø 6 mm · 2 x aansluitschroefdraad RVS (RTG Ø 6 mm buiten en RTG Ø 6 mm binnen) · Verbindingsstuk draaibaar RVS RTG Ø 6 mm · Schroefdraadbevestiging RC2 incl. RUNPOSTICKS Comfort

| Kabellengte [m] | Voor buis-Ø [mm] | Display grootte ["] | Art.nr.      | EUR    | CS   |
|-----------------|------------------|---------------------|--------------|--------|------|
| 30              | 20-50            | 3,5                 | 4000 818 178 | 539,00 | WR00 |



**NIEUW**

**Kabellengtemeter RUNPOMETER RM35**

Geschikt voor de bouwplaats · Beschermd tegen opsplattend water en stof · Schok- en breukvast · Meetbereik kabeldiameter Ø 2-32 mm, afzonderlijke aders, kabels, buizen · Compatibel met alle afrolsystemen · IJkbaar · Ook voor het vaststellen van de lengte voor kabelinvoersystemen · Eenvoudige bediening · Zoemerfunctie · Countdown met geluidssignaal · Meetbereik lengte 0,01 m - 99.999,99 m - geldig vanaf 5 meter  
**Leveringsomvang:** 1 x RUNPOMETER RM35, 1 x riem met clipsysteem 1200 mm, 1 x ankerpad, 1 x montageplaat-systeemkoffer, 2 x geleidingsbekken grijs (Ø 12 mm / 18 mm), 2 x geleidingsbekken rood (Ø 6 mm / 24 mm), 1 x USB-C laadkabel, 1 x stroomstekker, 1 x RUNPOTEC systeemkoffer

| Afwijking      | Nauwkeurigheidsklasse III            |
|----------------|--------------------------------------|
| Meetbereik [m] | Geldig vanaf 5 m: 0,01 m - 99.999,99 |
| Wiel-Ø [mm]    | 25 ± 0,02                            |
| Gewicht [kg]   | 3,64                                 |
| <b>Art.nr.</b> | <b>4000 818 399</b>                  |
| <b>EUR</b>     | <b>299,00</b>                        |
| CS             | WR00                                 |



4000 818 186



4000 818 401

**Kabelafroller XB 300**

Een universele professional kabelhaspel-op- en afroller voor alle kleine tot middelgrote kabelhaspels + multifunctionele doorn in de koffer · Kleine, lichte en vlakke constructie · Vooral geschikt voor beschadigde kabelhaspels · Maakt probleemloos en efficiënt werken zonder verwarde kabels mogelijk · 6 met rubber beklede standvoeten zorgen voor een slipvaste en vaste stand · Met de multifunctionele doorn kunnen ook losse kabelbundels probleemloos worden afgewikkeld.

**Leveringsomvang art.nr. 4000 818 401:** 1 stuks X BOARD XB 300 incl. multifunctionele doorn in de RUNPOTEC systeemkoffer

| Type          | Ø                                  | Draagvermogen [kg] | Art.nr.             | EUR           | CS   |
|---------------|------------------------------------|--------------------|---------------------|---------------|------|
| <b>XB 300</b> | 300 mm                             | 300                | <b>4000 818 186</b> | <b>109,00</b> | WR00 |
| <b>XB 300</b> | 300 mm, met multifunctionele doorn | 300                | <b>4000 818 401</b> | <b>185,00</b> | WR00 |



**NIEUW**



**Opsteek-set**

Te gebruiken in combinatie met XB 300 en XB 500 · Maakt het afrollen van losse kabelbundels en afzonderlijke aders mogelijk · Telescopische middendoorn **uittrekbaar tot op 294 mm**, daardoor hoge kabelbundels of overeenkomstige buisbundels mogelijk · Draagvermogen met XB 300 tot 300 kg / met XB 500 tot 800 kg

**Leveringsomvang:** 1 x multifunctionele doorn

| Type                          | Ø [mm] | Art.nr.             | EUR          | CS   |
|-------------------------------|--------|---------------------|--------------|------|
| <b>Multifunctionele doorn</b> | 430    | <b>4000 818 400</b> | <b>50,95</b> | WR00 |



**Kabelafroller XB 500**

Een universele professionele kabelhaspel voor alle soorten kabels en leidingen (buisen, kabelringen, kabelhaspels, installatiebuisen, touwen en touwhaspels) · Maakt probleemloos en efficiënt werken zonder verwarde kabels mogelijk · Vooral geschikt voor beschadigde kabelhaspels · 12 met rubber beklede standvoeten zorgen voor een slipvaste en vaste stand · De in hoogte verstelbare afdekking is perfect ontworpen om losse kabels, kabelringen of buizen vast te zetten en zo het ongecontroleerd afrollen van kabels te voorkomen · Compatibel met RUNPOMETER RM35 - digitaal kabellengtemeter

| Type          | Ø [mm] | Draagvermogen [kg] | Art.nr.             | EUR           | CS   |
|---------------|--------|--------------------|---------------------|---------------|------|
| <b>XB 500</b> | 500    | 800                | <b>4000 818 187</b> | <b>219,00</b> | WR00 |

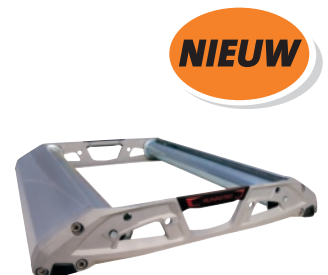

**Kabelafroller Pro**

Licht en solide aluminium persgietwerk en geëxtrudeerd · Voor de grootst mogelijke belasting in het dagelijkse gebruik · Verstelbare draagwalzen voor trommels tot max. Ø 1 m · Robuuste, gesloten draagwalzen · Gegarandeerde onderhoudsvrije loopeigenschap · Compacte voeten · Stabiele, slipvaste stand · Compleet voorgemonteerd · Geen eigen montage nodig · Later uit te rusten zwenkwielen voor een snelle positiewissel

**Leveringsomvang:** 1 x kabelhaspelafroller PRO met rubberen draaggrepen, voeten, 2 x draagwalzen - gereed gemonteerd

| Type           | Ø [mm] | Draagvermogen [kg] | Trommelbreedte max. [cm] | Art.nr.             | EUR           | CS   |
|----------------|--------|--------------------|--------------------------|---------------------|---------------|------|
| <b>PRO 530</b> | 1000   | 215                | 53                       | <b>4000 818 489</b> | <b>179,00</b> | WR00 |
| <b>PRO 670</b> | 1000   | 215                | 67                       | <b>4000 818 439</b> | <b>209,00</b> | WR00 |





## Hand-blindklinknageltang

Lichte, handzame prof-uitvoering · Voor het verwerken van aluminium blindklinknagels van 2,4-5,0 mm Ø en RVS blindklinknagels van 2,4-4,0 mm Ø · Werkslag 8 mm · Compleet met 4 mondstukken

| Veer             | Werkbereik [mm] | Lengte [+m] | Art.nr.      | EUR   | CS   |
|------------------|-----------------|-------------|--------------|-------|------|
| Met openingsveer | 2,4-5           | 255         | 4000 813 025 | 26,95 | PX07 |



## Hand-blindklinknageltang NTS

Voor het verwerken van blindklinknagels van 2,4-5,0 mm Ø in aluminium en van 2,4-4,0 mm Ø in staal en RVS · Arbeidsslag 8 mm · Met 4 mondstukken: 10/18, 10/24, 10/27 en 10/32

| Veer             | Werkbereik [mm] | Lengte [mm] | Art.nr.      | EUR   | CS   |
|------------------|-----------------|-------------|--------------|-------|------|
| Met openingsveer | 2,4-5           | 275         | 4000 813 030 | 46,95 | WX51 |



4000 813 032

## Hand-blindklinknageltang NTX-(F)

Voor het verwerken van blindklinknagels van 2,4-5,0 mm Ø in aluminium en van 2,4-4,0 mm Ø in staal en RVS · Arbeidsslag 8 mm · Met 3 mondstukken: NTX 10/18, 10/24 en 10/32, NTX-F 10/24, 10/27 en 10/32

| Veer                | Werkbereik [mm] | Lengte [mm] | Art.nr.      | EUR   | CS   |
|---------------------|-----------------|-------------|--------------|-------|------|
| Zonder openingsveer | 2,4-5           | 260         | 4000 813 032 | 70,95 | WX51 |
| Met openingsveer    | 2,4-5           | 260         | 4000 813 033 | 70,95 | WX51 |



## Blindklinknagel-assortiment Nietboy

Met blindklinknageltang NTS (art.nr. 4000 813 030) · Met 4 mondstukken: 10/18, 10/24, 10/27 en 10/32

### Inhoud:

- 1 blindklinknageltang NTS, werkbereik 2,4-5 mm
- 1 HSS spiraalboor 4,1 mm Ø
- 100 blindklinknagels 4 mm Ø kort, middel, lang, onderleggingen en boekje

### Levering in kunststof koffer

| Inhoud    | Art.nr.      | EUR   | CS   |
|-----------|--------------|-------|------|
| 135-delig | 4000 813 050 | 56,95 | WX51 |



## Blindklinknagel-assortiment

Met blindklinknageltang (art.nr. 4000 813 025)

### Inhoud:

- 1 stuks blindklinknageltang werkbereik 2,4-5,0 mm
- Elk 125 stuks blindklinknagels aluminium/staal 3 x 6, 3 x 8, 4 x 10 en 4 x 12 mm
- 50 stuks blindklinknagels aluminium/staal 4,8 x 14 mm
- Elk stuks 20 onderleggingen met binnen- van 3,2 mm en 4,2 mm
- 10 stuks onderleggingen met binnen- van 5,0 mm

### Levering in stalen koffer

| L x B x H [mm] | Inhoud    | Art.nr.      | EUR    | CS   |
|----------------|-----------|--------------|--------|------|
| 340 x 240 x 55 | 601-delig | 4000 813 048 | 105,00 | PX07 |



## Blindklinknagel-assortiment Junior-Nietbox PolyGrip®

Met blindklinknageltang NTS (art.nr. 4000 813 032) · Met 3 mondstukken: 10/18, 10/24 en 10/32

### Inhoud:

- 1 stuks blindklinktang NTX, werkbereik tot 5 mm aluminium en 4 mm staal en RVS, evenals 5 afmetingen blindklinknagels PolyGrip® aluminium/staal 3,2 mm, 4,0 mm, 4,8 mm en staal/staal 4,8 mm

### Levering in kunststof koffer

| L x B x H [mm] | Inhoud    | Art.nr.      | EUR    | CS   |
|----------------|-----------|--------------|--------|------|
| 275 x 165 x 40 | 352-delig | 4000 813 053 | 129,00 | WX51 |



## Blindklinknagel-assortiment Junior-Nietbox

Met blindklinknageltang NTS (art.nr. 4000 813 032) · Met 3 mondstukken: 10/18, 10/24 en 10/32

### Inhoud:

- 1 stuks blindklinktang NTX, werkbereik tot 5 mm, aluminium en 4 mm staal en RVS, en 5 blindklinknagels 3 en 4 mm Ø, van aluminium/staal en staal/staal (totaal ca. 350 stuks)
- 1 montagesleutel

### Levering in kunststof koffer

| L x B x H [mm] | Inhoud    | Art.nr.      | EUR    | CS   |
|----------------|-----------|--------------|--------|------|
| 275 x 145 x 40 | 352-delig | 4000 813 052 | 129,00 | WX51 |



**Blindklinknagel-assortiment Nietbox**

Met blindklinknageltang NTS (art.nr. 4000 813 032) · Met 3 mondstukken: 10/18, 10/24 en 10/32

**Inhoud:**

1 stuks blindklingtang NTX, werkbereik tot 5 mm aluminium en 4 mm staal en RVS, en 12 blindklinknagels, 3 en 4 mm Ø, van verschillende materialen (totaal 940 stuks)  
1 montagesleutel

**Levering in kunststof koffer**

| L x B x H [mm] | Inhoud    | Art.nr.      | EUR    | CS   |
|----------------|-----------|--------------|--------|------|
| 340 x 205 x 40 | 942-delig | 4000 813 054 | 155,00 | WX51 |



**Hand-blindklinknageltang Flipper®**

Voor het verwerken van blindklinknagels van 2,4-5,0 mm Ø in aluminium en van 2,4-4,0 mm Ø in staal en RVS · De benodigde kracht van de hand bij het herhaaldelijk bedienen wordt met ca. 40 % verminderd · Met 3 mondstukken: 10/18, 10/24 en 10/29 · 1 montagesleutel (aan de opvangcontainer) · Onderhoudshandleiding met reservedelenlijst

| Veer             | Werkbereik [mm] | Lengte [mm] | Art.nr.      | EUR   | CS   |
|------------------|-----------------|-------------|--------------|-------|------|
| Met openingsveer | 2,4-5           | 221         | 4000 813 035 | 84,95 | WX51 |



**Combizetijzer Flipper® Plus**

Voor het verwerken van blindklinknagels tot 5 mm Ø aluminium en 4 mm Ø staal en RVS · Blindklingmoeren van M4 tot M6 aluminium en tot M5 staal · Totale slaglengte: 16,2 mm · Met 3 mondstukken: 12/20, 12/24 en 12/29 · Ombouwset draadstift: 12/M4, 12/M5 en 12/M6 · 1 montagesleutel · 1 binnenzekantsleutel · 1 klauwbek-inbreng hulp · Onderhoudshandleiding met reservedelenlijst

| Veer             | Werkbereik [mm] | Lengte [mm] | Art.nr.      | EUR    | CS   |
|------------------|-----------------|-------------|--------------|--------|------|
| Met openingsveer | 2,4-5           | 217         | 4000 813 889 | 195,00 | WX51 |



**Hefboom-blindklinknageltang HN 2**

Voor het verwerken van blindklinknagels van 3,0-6,4 mm Ø van alle materialen, behalve PolyGrip® -blindklinknagels met 6,4 mm Ø van RVS en G-Bulb®-blindklinknagels · Arbeidsslag 10 mm · Met 5 mondstukken: 16/29, 16/32, 16/36, 16/40, 16/45

**Leveringsomvang:** Hendel-blindklinknageltang HN 2, onderhoudshandleiding en reserveonderdelenlijst, mondstukken en opvangbak voor de stiften van de nagels

| Werkbereik [mm] | Lengte [mm] | Art.nr.      | EUR    | CS   |
|-----------------|-------------|--------------|--------|------|
| 3-6,4           | 570         | 4000 813 062 | 239,00 | WX51 |



**Schaar-blindklinknageltang SN 2**

Voor de verwerking van blindklinknagels van 3,0-6,4 mm Ø van alle materialen · 10,5 mm · Met mondstukken voor blindklinknagels met Ø 3,2 mm, 4,0 mm, 4,8 mm, 6,0 mm en 6,4 mm

**Leveringsomvang:** Schaar-blindklinknageltang SN 2, onderhoudshandleiding en onderdelenlijst, mondstukken

| Werkbereik [mm] | Lengte [mm]                | Art.nr.      | EUR    | CS   |
|-----------------|----------------------------|--------------|--------|------|
| 3-6,4           | Gesloten: 310<br>Open: 810 | 4000 813 071 | 239,00 | WX51 |



**Accu-blindklinknageltang AccuBird®**

Elektromechanisch blindklinknageltang voor de verwerking van blindklinknagels tot 5 mm Ø van alle materialen + 6 mm aluminium en BULB-TITE®-blindklinknagels tot 4,0 mm, 5,2 mm in aluminium en staal G-Bulb tot 4,8 mm Ø van alle materialen · Prestatie accu per lading: Verbeterde standtijd

**Leveringsomvang:**

- 1 elektromechanische blindklinknageltang AccuBird®
- 1 snelwisselaccu 14,4 V/2 Ah (Li-Ion)
- 4 mondstukken: 17/24, 17/27, 17/29 en 17/32
- 1 snellaadapparaat 14,4 V Li-ion (laadtijd: 50-100 min. afhankelijk van de accu)

**Levering in kunststof koffer**

| Inhoud                  | 7-delig           |
|-------------------------|-------------------|
| Aandrijving             | Gelijkstroommotor |
| Arbeidsslag [mm]        | 20                |
| Zetkracht [N]           | 10000             |
| Gewicht (met accu) [kg] | 2                 |
| Accuspanning [V]        | 14,4              |
| Accucapaciteit [Ah]     | 2                 |
| Accu                    | Li-ion            |
| Art.nr.                 | 4000 813 080      |
| EUR                     | 699,00            |
| CS                      | WR06              |



**GESIPA®**

**NIEUW**



**CAS** CORDLESS ALLIANCE SYSTEM

### Accu-blindklinknageltang AccuBird® Pro

Elektromechanische blindklinknageltang voor de verwerking van blindklinknagels vanaf Ø 2,4 mm aluminium tot Ø 6 mm van alle materialen, (max. doorn-Ø 3,7 mm) · BULB-TITE®-blindklinknagels tot Ø 4 mm en 5,2 mm aluminium en staal · G-Bulb-blindklinknagels tot Ø 4,8 mm alle materialen · Verbeterde standtijd

**Art.nr. 4000 813 129 zonder accu, zonder laadapparaat in de doos**

**Leveringsomvang art.nr. 4000 813 119:**

- 1 elektromechanische blindklinknageltang AccuBird® Pro
- 1 snelwisselaccu 18,0 V/2,0 Ah (Li-Ion)
- 1 snellaadapparaat 100-240/12-36 V /50-60 HZ
- 7 mondstukken: 17/20, 17/24, 17/27, 17/29, 17/32, 17/36, 17/40 en drukbus voor de verwerking van blindklinknagels max. doorn >Ø 3,2 mm
- Montagesleutel voor mondstukwissel

**Levering in de L-Boxx**

| Inhoud                  | 10-delig                 | 12-delig                 |
|-------------------------|--------------------------|--------------------------|
| Aandrijving             | Borstelloze motor (BLDC) | Borstelloze motor (BLDC) |
| Werkslag [mm]           | 25                       | 25                       |
| Zetkracht [N]           | 13000                    | 13000                    |
| Gewicht (met accu) [kg] | -                        | 2,1                      |
| Accuspanning [V]        | -                        | 18                       |
| Accucapaciteit [Ah]     | -                        | 2                        |
| Accu                    | -                        | Li-Ion                   |
| <b>Art.nr.</b>          | <b>4000 813 129</b>      | <b>4000 813 119</b>      |
| <b>EUR</b>              | <b>719,00</b>            | <b>855,00</b>            |
| CS                      | WR06                     | WR06                     |

**GESIPA®**

**NIEUW**



**CAS** CORDLESS ALLIANCE SYSTEM

### Accu-blindklinknageltang PowerBird® Pro Gold Edition

Elektromechanische blindklinknageltang voor het verwerken van blindklinknagels **tot Ø 6,4 mm** alle materialen en **tot Ø 8 mm** aluminium (max. doorn-Ø 4,3 mm) · Plaatst bovendien BULB-TITE®-blindklinknagels **tot Ø 7,7 mm** alle materialen, evenals MEGA GRIP®-blindklinknagels en G-Bulb-blindklinknagels **tot Ø 6,4 mm** alle materialen · Verbeterde standtijd

**Art.nr. 4000 813 130 zonder accu, zonder laadapparaat in de doos**

**Leveringsomvang art.nr. 4000 813 126:**

- 1 elektromechanische blindklinknageltang PowerBird® Pro
- 1 inschuifaccu 18,0 V/2,0 Ah (Li-Ion)
- 1 laadapparaat: 12-36 V
- 4 mondstukken: 17/32, 17/36, 17/40 en 17/45
- 1 drukbus voor blindklinknagels max. doorn-Ø 3,2 mm
- 1 montagesleutel voor mondstukwissel

**Levering in de L-Boxx**

| Inhoud                  | 7-delig                  | 9-delig                  |
|-------------------------|--------------------------|--------------------------|
| Aandrijving             | Borstelloze motor (BLDC) | Borstelloze motor (BLDC) |
| Werkslag [mm]           | 25                       | 25                       |
| Zetkracht [N]           | 20000                    | 20000                    |
| Gewicht (met accu) [kg] | -                        | 2,1                      |
| Accuspanning [V]        | -                        | 18                       |
| Accucapaciteit [Ah]     | -                        | 2                        |
| Accu                    | -                        | Li-Ion                   |
| <b>Art.nr.</b>          | <b>4000 813 130</b>      | <b>4000 813 126</b>      |
| <b>EUR</b>              | <b>1179,00</b>           | <b>1319,00</b>           |
| CS                      | WR06                     | WR06                     |

**GESIPA®**

**NIEUW**



**CAS** CORDLESS ALLIANCE SYSTEM

### Accu-blindklinknageltang iBird® Pro

Industrie 4.0 met de iBird® Pro · **De nieuwe machine van de Pro-serie kan via een app met een smartphone, tablet (Android en iOS) worden gekoppeld** · Elektromechanische blindklinknageltang voor de verwerking van blindklinknagels **vanaf Ø 2,4 mm** aluminium **tot Ø 6,4 mm** van alle materialen max. doorn-Ø 4,3 mm en blindklinknagels **tot Ø 8 mm** aluminium · BULB-TITE®-blindklinknagels **tot Ø 7,7 mm** alle materialen · MEGA GRIP®-blindklinknagels **tot Ø 6,4 mm** alle materialen · Verbeterde standtijd

**Leveringsomvang:**

- 1 elektromechanische blindklinknageltang iBird® Pro
- 1 inschuifaccu 18,0 V/2,0 Ah (Li-Ion)
- 1 laadapparaat 12-36 V
- 4 mondstukken 17/32, 17/36, 17/40 en 17/45
- Montagesleutel voor mondstukwissel

**Levering in de L-Boxx**

| Inhoud                  | 8-delig                  |
|-------------------------|--------------------------|
| Aandrijving             | Borstelloze motor (BLDC) |
| Arbeidsslag [mm]        | 25                       |
| Zetkracht [N]           | 20000                    |
| Gewicht (met accu) [kg] | 2,2                      |
| Accuspanning [V]        | 18                       |
| Accucapaciteit [Ah]     | 2                        |
| Accu                    | Li-Ion                   |
| <b>Art.nr.</b>          | <b>4000 813 120</b>      |
| <b>EUR</b>              | <b>1685,00</b>           |
| CS                      | WR06                     |



Zonder verwerkingsapparaat

## Haakse kop

90° · Voor Bird Pro-apparaten

| Art.nr.      | EUR     | CS   |
|--------------|---------|------|
| 4000 813 111 | 1285,00 | WR07 |



4000 813 121

4000 813 122



4000 813 123

4000 813 124

## Accu

Voor accu-blindklinknagelapparaten

| Uitvoering          | Li-ion              | Li-ion              | CAS Cordless Alliance System | CAS Cordless Alliance System |
|---------------------|---------------------|---------------------|------------------------------|------------------------------|
| Accuspanning [V]    | 14,4                | 14,4                | 18                           | 18                           |
| Accucapaciteit [Ah] | 2                   | 4                   | 2                            | 4                            |
| <b>Art.nr.</b>      | <b>4000 813 121</b> | <b>4000 813 122</b> | <b>4000 813 123</b>          | <b>4000 813 124</b>          |
| <b>EUR</b>          | <b>145,00</b>       | <b>195,00</b>       | <b>57,95</b>                 | <b>115,00</b>                |
| CS                  | WR07                | WR07                | WR07                         | WR07                         |



4000 813 090



4000 813 125

## Snellaadapparaat

Voor het laden van de Li-ion accu's

| Uitvoering           | Li-ion                          | CAS Cordless Alliance System    |
|----------------------|---------------------------------|---------------------------------|
| Laadtijd [min]       | Afhankelijk van de accu: 50-100 | Afhankelijk van de accu: 50-100 |
| Uitgangsspanning [V] | Gelijkstroom: 14,4              | Gelijkstroom: 12-36             |
| <b>Art.nr.</b>       | <b>4000 813 090</b>             | <b>4000 813 125</b>             |
| <b>EUR</b>           | <b>115,00</b>                   | <b>47,95</b>                    |
| CS                   | WR07                            | WR07                            |



## Pneumatische-blindklinknageltang TAURUS®

Voor het verwerken van blindklinknagels tot 3,2 mm Ø (Taurus 2: Tot 5 mm Ø, Taurus 3 en 4: Tot 6,4 mm Ø) van alle materialen en uit aluminium/staal tot 4 mm Ø max. doorn-Ø 2,5 mm (Taurus 2 en 3: tot 6 mm Ø max. doorn-Ø 3,2 mm, Taurus 4: aluminium tot 8 mm Ø max. doorn-Ø 4,5 mm) · Afneembare doorn-opvangcontainer met geïntegreerde bescherming tegen uitspringende doorns · Voor andere mondstukken zijn opnamen in de machinebodem geïntegreerd

**Leveringsomvang TAURUS® 1:** 3 mondstukken 17/18, 17/20, 17/22, steeds 1 montagesleutel SW 12/14, 14/17, 1 fles hydraulische olie 100 ml, 1 olie-navulreservoir, gebruiksaanwijzing met reserveonderdelenlijst

**Leveringsomvang TAURUS® 2, 4** mondstukken 17/24, 17/27, 17/29, 17/32, steeds 1 montagesleutel SW 12/14, 14/17, 1 flesje hydraulische olie 100 ml, 1 olie-navulreservoir, gebruiksaanwijzing met reserveonderdelenlijst

**Leveringsomvang TAURUS® 3 en 4:** 3 mondstukken 17/36, 17/40, 17/45, steeds 1 montagesleutel SW 12/14, 14/17, 1 flesje hydraulische olie 100 ml, 1 olie-navulreservoir, gebruiksaanwijzing met reserveonderdelenlijst

| Model                       | TAURUS 1              | TAURUS 2                | TAURUS 3                | TAURUS 4                |
|-----------------------------|-----------------------|-------------------------|-------------------------|-------------------------|
| Arbeidsslag [mm]            | 15                    | 18                      | 25                      | 19                      |
| Zetkracht [bar]             | 5.500 N bij 6         | 11.000 N bij 6          | 18.000 N bij 6          | 20.000 N bij 6          |
| Bedrijfsdruk [bar]          | 5-7                   | 5-7                     | 5-7                     | 5-7                     |
| Slangaan-sluiting-Ø mm [mm] | 6                     | 6                       | 6                       | 6                       |
| Luchtverbruik [l]           | Per klinknagel: Ca. 1 | Per klinknagel: Ca. 2,3 | Per klinknagel: Ca. 4,8 | Per klinknagel: Ca. 4,8 |
| Totale lengte [mm]          | Ca. 293               | Ca. 292                 | Ca. 312                 | Ca. 312                 |
| Gewicht [kg]                | 1,3                   | 1,6                     | 1,9                     | 2                       |
| <b>Art.nr.</b>              | <b>4000 813 117</b>   | <b>4000 813 086</b>     | <b>4000 813 098</b>     | <b>4000 813 099</b>     |
| <b>EUR</b>                  | <b>855,00</b>         | <b>885,00</b>           | <b>1169,00</b>          | <b>1269,00</b>          |
| CS                          | WJ02                  | WJ02                    | WJ02                    | WJ02                    |



## Klauwbek

3-delig · Set voor TAURUS® en alle Pro-apparaten

| Art.nr.      | EUR   | CS   |
|--------------|-------|------|
| 4000 813 118 | 18,50 | WJ03 |



**Blindklinknagel**

Met breekstift

Getest in overeenstemming met DIN EN ISO 14589

Standaard (vlakronde kop)

Blindklinknagel: Aluminiumlegering  
Stift: Staal verzinkt

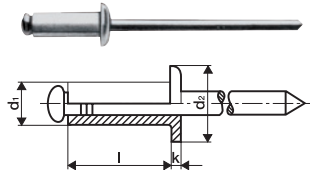

| Blindklinknagelsteel d x l [mm] | Klinkbare materiaalsterkte [mm] | Boorgat-Ø [mm] | VE  | Art.nr.      | EUR                  | CS   |
|---------------------------------|---------------------------------|----------------|-----|--------------|----------------------|------|
| 3 x 6                           | 2,5- 3,5                        | 3,1            | 500 | 4000 813 161 | 45,95 <sup>1)</sup>  | WU06 |
| 3 x 7                           | 3,5- 4,5                        | 3,1            | 500 | 4000 813 172 | 47,95 <sup>1)</sup>  | WU06 |
| 3 x 8                           | 4,5- 5                          | 3,1            | 500 | 4000 813 162 | 51,95 <sup>1)</sup>  | WU06 |
| 3 x 10                          | 5 - 7                           | 3,1            | 500 | 4000 813 163 | 55,95 <sup>1)</sup>  | WU06 |
| 3 x 12                          | 7 - 9                           | 3,1            | 500 | 4000 813 164 | 61,95 <sup>1)</sup>  | WU06 |
| 3 x 14                          | 9 -11                           | 3,1            | 500 | 4000 813 165 | 71,95 <sup>1)</sup>  | WU06 |
| 4 x 6                           | 1,5- 3                          | 4,1            | 500 | 4000 813 166 | 52,95 <sup>1)</sup>  | WU06 |
| 4 x 7                           | 3 - 4                           | 4,1            | 500 | 4000 813 173 | 62,95 <sup>1)</sup>  | WU06 |
| 4 x 8                           | 4 - 5                           | 4,1            | 500 | 4000 813 167 | 56,95 <sup>1)</sup>  | WU06 |
| 4 x 10                          | 5 - 6,5                         | 4,1            | 500 | 4000 813 168 | 64,95 <sup>1)</sup>  | WU06 |
| 4 x 12                          | 6,5- 8,5                        | 4,1            | 500 | 4000 813 169 | 72,95 <sup>1)</sup>  | WU06 |
| 4 x 14                          | 8,5-10,5                        | 4,1            | 500 | 4000 813 171 | 82,95 <sup>1)</sup>  | WU06 |
| 5 x 8                           | 2,5- 4,5                        | 5,1            | 500 | 4000 813 223 | 83,95 <sup>1)</sup>  | WU06 |
| 5 x 10                          | 4,5- 6                          | 5,1            | 500 | 4000 813 224 | 87,95 <sup>1)</sup>  | WU06 |
| 5 x 12                          | 6 - 8                           | 5,1            | 500 | 4000 813 225 | 93,95 <sup>1)</sup>  | WU06 |
| 5 x 14                          | 8 -10                           | 5,1            | 500 | 4000 813 226 | 105,00 <sup>1)</sup> | WU06 |
| 6 x 8                           | 2 - 3                           | 6,1            | 250 | 4000 813 240 | 129,00 <sup>1)</sup> | WU06 |
| 6 x 10                          | 3 - 5                           | 6,1            | 250 | 4000 813 241 | 135,00 <sup>1)</sup> | WU06 |
| 6 x 12                          | 5 - 7                           | 6,1            | 250 | 4000 813 242 | 139,00 <sup>1)</sup> | WU06 |
| 6 x 16                          | 7 -11                           | 6,1            | 250 | 4000 813 243 | 159,00 <sup>1)</sup> | WU06 |
| 6 x 18                          | 11 -13                          | 6,1            | 250 | 4000 813 244 | 165,00 <sup>1)</sup> | WU06 |
| 6 x 20                          | 13 -15                          | 6,1            | 250 | 4000 813 245 | 175,00 <sup>1)</sup> | WU06 |

<sup>1)</sup> prijs per 1000 st.

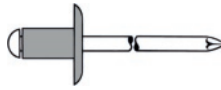

**Blindklinknagel**

Met breekstift

Getest in overeenstemming met DIN EN ISO 14589

Grote kop

Blindklinknagel: Aluminiumlegering  
Stift: Staal verzinkt

Blindklinknagel: Aluminium stift: staal

| Blindklinknagelsteel d x l | Klinkbare materiaalsterkte [mm] | Boorgat-Ø [mm] | VE  | Art.nr.      | EUR                  | CS   |
|----------------------------|---------------------------------|----------------|-----|--------------|----------------------|------|
| 4 x 12 mm K12              | 6,5- 8,5                        | 4,1            | 500 | 4000 813 568 | 105,00 <sup>1)</sup> | WU06 |
| 5 x 20 mm K11              | 14 -15                          | 5,1            | 250 | 4000 813 569 | 175,00 <sup>1)</sup> | WU06 |
| 5 x 12 mm K14              | 6 - 8                           | 5,1            | 250 | 4000 813 579 | 129,00 <sup>1)</sup> | WU06 |

<sup>1)</sup> prijs per 1000 st.

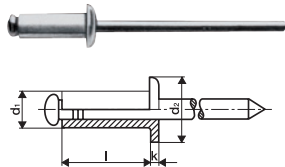

**Blindklinknagel**

Met breekstift

Getest in overeenstemming met DIN EN ISO 14589

Standaard (vlakronde kop)

Blindklinknagel: Staal, verzinkt  
Stift: Staal verzinkt

| Blindklinknagelsteel d x l [mm] | Klinkbare materiaalsterkte [mm] | Boorgat-Ø [mm] | VE  | Art.nr.      | EUR                  | CS   |
|---------------------------------|---------------------------------|----------------|-----|--------------|----------------------|------|
| 3 x 5                           | 0,5-2                           | 3,1            | 500 | 4000 813 835 | 61,95 <sup>1)</sup>  | WU06 |
| 3 x 6                           | 2 -3                            | 3,1            | 500 | 4000 813 170 | 64,95 <sup>1)</sup>  | WU06 |
| 3 x 8                           | 3 -5                            | 3,1            | 500 | 4000 813 174 | 74,95 <sup>1)</sup>  | WU06 |
| 3 x 12                          | 6,5-8,5                         | 3,1            | 500 | 4000 813 178 | 105,00 <sup>1)</sup> | WU06 |
| 4 x 6                           | 0,5-2,5                         | 4,1            | 500 | 4000 813 180 | 79,95 <sup>1)</sup>  | WU06 |

<sup>1)</sup> prijs per 1000 st.

vervolg >

vervolg

| Blindklinknagelsteel d x l [mm] | Klinkbare materiaalsterkte [mm] | Boorgat-Ø [mm] | VE  | Art.nr.      | EUR                  | CS   |
|---------------------------------|---------------------------------|----------------|-----|--------------|----------------------|------|
| 4 x 8                           | 2,5- 4,5                        | 4,1            | 500 | 4000 813 182 | 86,95 <sup>1)</sup>  | WU06 |
| 4 x 10                          | 4,5- 6,5                        | 4,1            | 500 | 4000 813 184 | 105,00 <sup>1)</sup> | WU06 |
| 4 x 12                          | 6,5- 8,5                        | 4,1            | 500 | 4000 813 186 | 129,00 <sup>1)</sup> | WU06 |
| 4 x 16                          | 8,5-12                          | 4,1            | 500 | 4000 813 188 | 159,00 <sup>1)</sup> | WU06 |
| 5 x 8                           | 2 - 4                           | 5,1            | 500 | 4000 813 190 | 115,00 <sup>1)</sup> | WU06 |
| 5 x 10                          | 4 - 6                           | 5,1            | 500 | 4000 813 192 | 139,00 <sup>1)</sup> | WU06 |
| 5 x 12                          | 6 - 8                           | 5,1            | 500 | 4000 813 194 | 155,00 <sup>1)</sup> | WU06 |
| 5 x 16                          | 9,5-11                          | 5,1            | 500 | 4000 813 198 | 185,00 <sup>1)</sup> | WU06 |
| 6 x 10                          | 2,5- 4,5                        | 6,1            | 250 | 4000 813 879 | 199,00 <sup>1)</sup> | WU06 |
| 6 x 12                          | 4,5- 6,5                        | 6,1            | 250 | 4000 813 881 | 209,00 <sup>1)</sup> | WU06 |
| 6 x 14                          | 6,5- 8,5                        | 6,1            | 250 | 4000 813 882 | 215,00 <sup>1)</sup> | WU06 |
| 6 x 16                          | 8,5-10,5                        | 6,1            | 250 | 4000 813 883 | 235,00 <sup>1)</sup> | WU06 |
| 6,4 x 8                         | 1 - 3                           | 6,5            | 250 | 4000 813 884 | 195,00 <sup>1)</sup> | WU06 |
| 6,4 x 12                        | 3 - 6                           | 6,5            | 250 | 4000 813 885 | 215,00 <sup>1)</sup> | WU06 |
| 6,4 x 16                        | 6 - 9                           | 6,5            | 250 | 4000 813 887 | 235,00 <sup>1)</sup> | WU06 |

<sup>1)</sup> prijs per 1000 st.

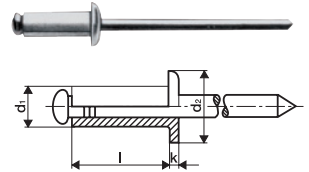

**Blindklinknagel**

Met breekstift

Getest in overeenstemming met DIN EN ISO 14589

Standaard (vlakronde kop)

Blindklinknagel: RVS A2 - nr. 1.4567  
Stift: RVS A2

| Blindklinknagelsteel d x l [mm] | Klinkbare materiaalsterkte [mm] | Boorgat-Ø [mm] | VE  | Art.nr.      | EUR                  | CS   |
|---------------------------------|---------------------------------|----------------|-----|--------------|----------------------|------|
| 4 x 6                           | 1 - 2,5                         | 4,1            | 500 | 4000 813 308 | 195,00 <sup>1)</sup> | WU06 |
| 4 x 8                           | 2,5 - 4,5                       | 4,1            | 500 | 4000 813 310 | 215,00 <sup>1)</sup> | WU06 |
| 4 x 10                          | 4,5 - 6,5                       | 4,1            | 500 | 4000 813 312 | 235,00 <sup>1)</sup> | WU06 |
| 4 x 12                          | 6,5 - 8,5                       | 4,1            | 500 | 4000 813 314 | 265,00 <sup>1)</sup> | WU06 |
| 4 x 14                          | 8,5 -10,5                       | 4,1            | 500 | 4000 813 311 | 295,00 <sup>1)</sup> | WU06 |
| 4 x 16                          | 10,5-12                         | 4,1            | 500 | 4000 813 315 | 329,00 <sup>1)</sup> | WU06 |
| 5 x 8                           | 2 - 4                           | 5,1            | 500 | 4000 813 317 | 335,00 <sup>1)</sup> | WU06 |
| 5 x 10                          | 4 - 6                           | 5,1            | 500 | 4000 813 318 | 349,00 <sup>1)</sup> | WU06 |
| 5 x 16                          | 9,5-11                          | 5,1            | 500 | 4000 813 322 | 425,00 <sup>1)</sup> | WU06 |
| 5 x 20                          | 11 -15                          | 5,1            | 250 | 4000 813 323 | 499,00 <sup>1)</sup> | WU06 |

<sup>1)</sup> prijs per 1000 st.

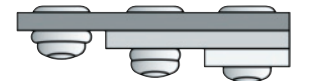

**Blindklinknagel PolyGrip®**

Met breekstift

Getest in overeenstemming met DIN EN ISO 14589

Standaard (vlakronde kop)

Blindklinknagel: Aluminiumlegering

Stift: Staal verzinkt

Bijzondere productvoordelen:

Groot klembereik met slechts één blindklinknagel, breed sluitkop-  
legbord, goede gatvulling, compacte sluitkop, verwerking met alle  
plaatsingsapparaten

Spatwaterdicht

| Blindklinknagelsteel d x l [mm] | Klinkbare materiaalsterkte [mm] | Boorgat-Ø [mm] | VE   | Art.nr.      | EUR                  | CS   |
|---------------------------------|---------------------------------|----------------|------|--------------|----------------------|------|
| 3,2 x 8                         | 0,5-5                           | 3,3            | 1000 | 4000 813 249 | 60,95 <sup>1)</sup>  | WU06 |
| 3,2 x 11                        | 3-8                             | 3,3            | 1000 | 4000 813 587 | 71,95 <sup>1)</sup>  | WU06 |
| 4 x 10                          | 0,5-6,5                         | 4,1            | 500  | 4000 813 250 | 68,95 <sup>1)</sup>  | WU06 |
| 4 x 13                          | 3,5-9,5                         | 4,1            | 500  | 4000 813 252 | 82,95 <sup>1)</sup>  | WU06 |
| 4 x 17                          | 7-13                            | 4,1            | 500  | 4000 813 589 | 105,00 <sup>1)</sup> | WU06 |
| 4,8 x 10                        | 0,5-6,5                         | 4,9            | 500  | 4000 813 254 | 87,95 <sup>1)</sup>  | WU06 |
| 4,8 x 15                        | 4,5-11                          | 4,9            | 500  | 4000 813 256 | 115,00 <sup>1)</sup> | WU06 |
| 4,8 x 17                        | 6,5-13                          | 4,9            | 500  | 4000 813 591 | 135,00 <sup>1)</sup> | WU06 |

<sup>1)</sup> prijs per 1000 st.



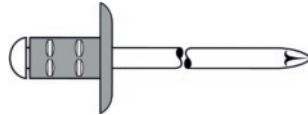

**Blindklinknagel PolyGrip®**

Met breekstift

Getest in overeenstemming met DIN EN ISO 14589

Grote kop

Blindklinknagel: Aluminiumlegering

Stift: Staal verzinkt

Blindklinknagel: Aluminium stift: staal

| Blindklinknagelsteel d x l | Klinkbare materiaalsterkte [mm] | Boorgat-Ø [mm] | VE   | Art.nr.      | EUR                  | CS   |
|----------------------------|---------------------------------|----------------|------|--------------|----------------------|------|
| 3,2 x 8 mm K9,5            | 0,5- 5,0                        | 3,3            | 1000 | 4000 813 560 | 74,95                | WU06 |
| 3,2 x 11 mm K9,5           | 3,0- 8,0                        | 3,3            | 1000 | 4000 813 561 | 88,95                | WU06 |
| 4 x 10 mm K12              | 0,5- 6,5                        | 4,1            | 500  | 4000 813 592 | 105,00 <sup>1)</sup> | WU06 |
| 4 x 13 mm K12              | 3,5- 9,5                        | 4,1            | 500  | 4000 813 593 | 115,00 <sup>1)</sup> | WU06 |
| 4 x 17 mm K12              | 7 -13                           | 4,1            | 500  | 4000 813 594 | 139,00 <sup>1)</sup> | WU06 |
| 4,8 x 10 mm K16            | 0,5- 6,5                        | 4,9            | 250  | 4000 813 562 | 135,00               | WU06 |
| 4,8 x 15 mm K16            | 4,5-11,0                        | 4,9            | 250  | 4000 813 563 | 159,00               | WU06 |

<sup>1)</sup> prijs per 1000 st.



**Blindklinknagel PolyGrip®**

Met breekstift

Getest in overeenstemming met DIN EN ISO 14589

Standaard (vlakronde kop)

Blindklinknagel: RVS A2 - nr. 1.4567

Stift: RVS A2

Blindklinknagel: RVS A2 stift: RVS A2

| Blindklinknagelsteel d x l [mm] | Klinkbare materiaalsterkte [mm] | Boorgat-Ø [mm] | VE   | Art.nr.      | EUR                  | CS   |
|---------------------------------|---------------------------------|----------------|------|--------------|----------------------|------|
| 3,2 x 8                         | 1- 5                            | 3,3            | 1000 | 4000 813 624 | 185,00 <sup>1)</sup> | WU06 |
| 3,2 x 11                        | 3- 8                            | 3,3            | 1000 | 4000 813 663 | 265,00 <sup>1)</sup> | WU06 |
| 4 x 10                          | 1- 6,5                          | 4,1            | 500  | 4000 813 664 | 265,00 <sup>1)</sup> | WU06 |
| 4 x 13                          | 3- 8                            | 4,1            | 500  | 4000 813 665 | 325,00 <sup>1)</sup> | WU06 |
| 4 x 17                          | 7-11                            | 4,1            | 500  | 4000 813 667 | 369,00 <sup>1)</sup> | WU06 |
| 4,8 x 10                        | 1- 6,5                          | 4,9            | 500  | 4000 813 674 | 375,00 <sup>1)</sup> | WU06 |
| 4,8 x 15                        | 5-10                            | 4,9            | 500  | 4000 813 679 | 435,00 <sup>1)</sup> | WU06 |
| 4,8 x 17                        | 8-12                            | 4,9            | 500  | 4000 813 891 | 469,00               | WU06 |

<sup>1)</sup> prijs per 1000 st.

**Blindklinknagel PolyGrip®**

Mini-Pack · Met breekstift

Getest in overeenstemming met DIN EN ISO 14589

Standaard (vlakronde kop)

Blindklinknagel: Aluminiumlegering

Stift: Staal verzinkt

Blindklinknagel: Aluminium stift: staal

| Blindklinknagelsteel d x l [mm] | Klinkbare materiaalsterkte [mm] | Boorgat-Ø [mm] | Inhoud    | Art.nr.      | EUR                | CS   |
|---------------------------------|---------------------------------|----------------|-----------|--------------|--------------------|------|
| 3,2 x 8                         | 0,5- 5                          | 3,3            | 100 stuks | 4000 813 757 | 7,25 <sup>1)</sup> | WU06 |
| 3,2 x 11                        | 3 - 8                           | 3,3            | 100 stuks | 4000 813 758 | 7,75 <sup>1)</sup> | WU06 |
| 4 x 10                          | 0,5- 6,5                        | 4,1            | 100 stuks | 4000 813 759 | 8,25 <sup>1)</sup> | WU06 |
| 4 x 17                          | 7 -13                           | 4,1            | 50 stuks  | 4000 813 760 | 5,75 <sup>1)</sup> | WU06 |
| 4,8 x 10                        | 0,5- 6,5                        | 5,1            | 50 stuks  | 4000 813 761 | 6,50 <sup>1)</sup> | WU06 |
| 4,8 x 17                        | 6,5-13                          | 5,1            | 50 stuks  | 4000 813 762 | 7,25 <sup>1)</sup> | WU06 |

<sup>1)</sup> prijs per pak

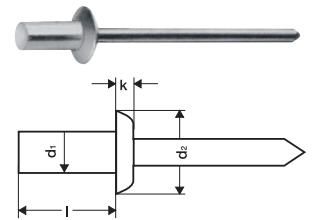

**Afdichtende blindklinknagel CAP®**

Met breekstift

Getest in overeenstemming met DIN EN ISO 14589

Standaard (vlakronde kop)

Blindklinknagel: Aluminiumlegering

Stift: Staal verzinkt

Aanwijzing:

Lucht- en waterdicht klinknagellichaam door bekervormig gesloten klinknagelsteel, gesloten blindklinknagelverbinding, rest blindklinknageldoorn blijft in de verbinding, geen binnendringen van vochtigheid in de CAP-klinknagel, aangenaam ogende sluitkop, verwerking met standaard-bindnietapparaten, geen speciale conversie noodzakelijk

| Blindklinknagelsteel d x l [mm] | Klinkbare materiaalsterkte [mm] | Boorgat-Ø [mm] | VE  | Art.nr.      | EUR                  | CS   |
|---------------------------------|---------------------------------|----------------|-----|--------------|----------------------|------|
| 4 x 8                           | 0,5-3,5                         | 4,1            | 500 | 4000 813 403 | 105,00 <sup>1)</sup> | WU06 |
| 4 x 9,5                         | 3,5-5                           | 4,1            | 500 | 4000 813 412 | 105,00 <sup>1)</sup> | WU06 |
| 4,8 x 11                        | 5-6,5                           | 4,9            | 500 | 4000 813 424 | 129,00 <sup>1)</sup> | WU06 |
| 4,8 x 12,5                      | 6,5-8                           | 4,9            | 500 | 4000 813 426 | 145,00 <sup>1)</sup> | WU06 |
| 4,8 x 14                        | 8-9,5                           | 4,9            | 500 | 4000 813 430 | 155,00 <sup>1)</sup> | WU06 |

<sup>1)</sup> prijs per 1000 st.



**Blindklinknagel PolyBulb®**

Met breekstift

Getest in overeenstemming met DIN EN ISO 14589

Standaard (vlakronde kop)

Blindklinknagel: Aluminiumlegering

Stift: Staal verzinkt

Blindklinknagel: Aluminium stift: staal

| Blindklinknagelsteel d x l [mm] | Klinkbare materiaalsterkte [mm] | Boorgat-Ø [mm] | VE  | Art.nr.      | EUR                  | CS   |
|---------------------------------|---------------------------------|----------------|-----|--------------|----------------------|------|
| 4,8 x 11                        | 1,5-6                           | 5,1            | 250 | 4000 813 680 | 149,00 <sup>1)</sup> | WU06 |
| 4,8 x 16                        | 6-10                            | 5,1            | 250 | 4000 813 683 | 175,00 <sup>1)</sup> | WU06 |

<sup>1)</sup> prijs per 1000 st.

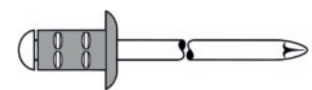



**Blindklinknagel PolyGrip®**  
Mini-Pack · Met breekstift  
Getest in overeenstemming met DIN EN ISO 14589



Standaard (vlakronde kop)

Blindklinknagel: Aluminiumlegering  
Stift: RVS A2  
Blindklinknagel: Aluminium stift: RVS A2

| Blindklinknagelsteel d x l [mm] | Klinkbare materiaalsterkte [mm] | Boorgat-Ø [mm] | Inhoud    | Art.nr.      | EUR                 | CS   |
|---------------------------------|---------------------------------|----------------|-----------|--------------|---------------------|------|
| 3,2 x 8                         | 0,5-5                           | 3,3            | 100 stuks | 4000 813 765 | 10,50 <sup>1)</sup> | WU06 |
| 3,2 x 11                        | 3-8                             | 3,3            | 100 stuks | 4000 813 766 | 13,95 <sup>1)</sup> | WU06 |
| 4 x 10                          | 0,5-6,5                         | 4,1            | 100 stuks | 4000 813 767 | 14,50 <sup>1)</sup> | WU06 |
| 4 x 17                          | 7-13                            | 4,1            | 50 stuks  | 4000 813 768 | 9,50 <sup>1)</sup>  | WU06 |
| 4,8 x 10                        | 0,5-6,5                         | 5,1            | 50 stuks  | 4000 813 769 | 10,75 <sup>1)</sup> | WU06 |
| 4,8 x 17                        | 6,5-13                          | 5,1            | 50 stuks  | 4000 813 771 | 12,75 <sup>1)</sup> | WU06 |

<sup>1)</sup> prijs per pak



**Blindklinknagel PolyGrip®**  
Mini-Pack · Met breekstift  
Getest in overeenstemming met DIN EN ISO 14589

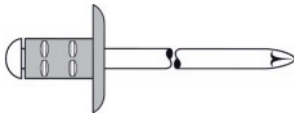

Grote kop

Blindklinknagel: Aluminiumlegering  
Stift: Staal verzinkt  
Blindklinknagel: Aluminium stift: staal

| Blindklinknagelsteel d x l | Klinkbare materiaalsterkte [mm] | Boorgat-Ø [mm] | Inhoud   | Art.nr.      | EUR                | CS   |
|----------------------------|---------------------------------|----------------|----------|--------------|--------------------|------|
| 4,8 x 10 mm K16            | 0,5-6,5                         | 5,1            | 25 stuks | 4000 813 763 | 4,75 <sup>1)</sup> | WU06 |
| 4,8 x 17 mm K16            | 6,5-13                          | 5,1            | 25 stuks | 4000 813 764 | 5,50 <sup>1)</sup> | WU06 |

<sup>1)</sup> prijs per pak



**Blindklinknagel PolyGrip®**  
Mini-Pack · Met breekstift  
Getest in overeenstemming met DIN EN ISO 14589



Standaard (vlakronde kop)

Blindklinknagel: Staal, verzinkt  
Stift: Staal verzinkt  
Blindklinknagel: Staal stift: staal

| Blindklinknagelsteel d x l [mm] | Klinkbare materiaalsterkte [mm] | Boorgat-Ø [mm] | Inhoud    | Art.nr.      | EUR                 | CS   |
|---------------------------------|---------------------------------|----------------|-----------|--------------|---------------------|------|
| 3,2 x 8                         | 1-5                             | 3,3            | 100 stuks | 4000 813 773 | 9,50 <sup>1)</sup>  | WU06 |
| 3,2 x 11                        | 3-8                             | 3,3            | 100 stuks | 4000 813 775 | 12,75 <sup>1)</sup> | WU06 |
| 4 x 10                          | 1,5-6,5                         | 4,1            | 100 stuks | 4000 813 777 | 13,25 <sup>1)</sup> | WU06 |
| 4 x 13                          | 4,5-9                           | 4,1            | 50 stuks  | 4000 813 779 | 7,95 <sup>1)</sup>  | WU06 |
| 4,8 x 10                        | 1,5-6,5                         | 5,1            | 50 stuks  | 4000 813 781 | 8,50 <sup>1)</sup>  | WU06 |
| 4,8 x 15                        | 6-11                            | 5,1            | 50 stuks  | 4000 813 783 | 10,50 <sup>1)</sup> | WU06 |

<sup>1)</sup> prijs per pak



**Blindklinknagel PolyGrip®**  
Mini-Pack · Met breekstift  
Getest in overeenstemming met DIN EN ISO 14589



Standaard (vlakronde kop)

Blindklinknagel: RVS A2 - nr. 1.4567  
Stift: RVS A2  
Blindklinknagel: RVS A2 stift: RVS A2

| Blindklinknagelsteel d x l [mm] | Klinkbare materiaalsterkte [mm] | Boorgat-Ø [mm] | Inhoud    | Art.nr.      | EUR                 | CS   |
|---------------------------------|---------------------------------|----------------|-----------|--------------|---------------------|------|
| 3,2 x 8                         | 1-5                             | 3,3            | 100 stuks | 4000 813 785 | 21,95 <sup>1)</sup> | WU06 |
| 3,2 x 11                        | 3-8                             | 3,3            | 75 stuks  | 4000 813 786 | 22,95 <sup>1)</sup> | WU06 |
| 4 x 10                          | 1-6,5                           | 4,1            | 75 stuks  | 4000 813 787 | 23,95 <sup>1)</sup> | WU06 |
| 4 x 17                          | 7-11                            | 4,1            | 50 stuks  | 4000 813 788 | 22,95 <sup>1)</sup> | WU06 |
| 4,8 x 10                        | 1-6,5                           | 5,1            | 50 stuks  | 4000 813 789 | 23,95 <sup>1)</sup> | WU06 |
| 4,8 x 15                        | 5-10                            | 5,1            | 50 stuks  | 4000 813 790 | 26,95 <sup>1)</sup> | WU06 |

<sup>1)</sup> prijs per pak



### Blindklinkmoertang GBM10

Plaatst blindklinkmoeren tot M6 in aluminium en tot 5 in staal, messing en RVS · Eenvoudige slaginstelling door kartelmoer met slagschaal · Eenvoudige hanteerbaarheid · Snel zonder gereedschap vervangen van de draadstiften

**Leveringsomvang:** Draadstift en mondstuk M5 (desgewenst van M4-M6), onderhoudshandleiding met reserveonderdelenlijst, slagtabel

| Lengte [mm] | Art.nr.      | EUR   | CS   |
|-------------|--------------|-------|------|
| 260         | 8000 303 348 | 71,95 | WX51 |



### Assortimentbox blindklinkmoeren

**Met blindklinkmoertang GBM 10** · Plaatst blindklinkmoeren van M3 tot M6 in aluminium en tot 5 in staal, messing en RVS · Eenvoudige slaginstelling door kartelmoer met slagschaal · Draadstiftopsluiting door veerring voor snel zonder gereedschap vervangen van de draadstiften · Met openingsveer · Tanghuis van hoogwaardig aluminiumpersgietwerk · Tangbenen van gesmeed chroom-vanadium-staal · Goed in de hand liggende grepen

#### Inhoud:

GBM 10 met draadstift en mondstuk M5 (in werkstand), M4 en M6 Blindklinkmoerafmetingen M4-M6 van aluminium voor voegdikten van 0,25-3,0 mm

#### Levering in kunststof koffer

| Inhoud    | Art.nr.      | EUR    | CS   |
|-----------|--------------|--------|------|
| 156-delig | 4000 813 093 | 155,00 | WX51 |



### Hand-blindklinkmoertang GBM 40-R

Plaatst blindklinkmoeren M3 tot M10 van alle materialen en M12 in aluminium en staal en blindklinkbouten van M4-M8 met bijbehorende ombouwset · Zeer goede krachtverbrenging door ratelfunctie, snel en zonder gereedschap wisselen van draadstiften en mondstukken

#### Leveringsomvang:

Mondstukken/draadstiften: M5, M6, M8, M10  
1 montagesleutel  
Kunststof draagkoffer  
Gebruiksaanwijzing

| Lengte [mm] | Art.nr.      | EUR    | CS   |
|-------------|--------------|--------|------|
| 212         | 4000 813 115 | 359,00 | WX51 |



### Hand-blindklinkmoertang GBM 50

Plaatst blindklinkmoeren M3 tot M10 van alle materialen en M12 in aluminium en staal en blindklinkbouten van M4-M8 met bijbehorende ombouwset · Quick-Drill-voorziening · Minder krachtinspanning door grote hefboom · Snel en zonder gereedschap wisselen van draadstiften en mondstukken

#### Leveringsomvang:

Mondstukken/draadstiften: M5, M6, M8, M10  
1 montagesleutel  
Kunststof draagkoffer  
Gebruiksaanwijzing

| Lengte [mm] | Art.nr.      | EUR    | CS   |
|-------------|--------------|--------|------|
| 485         | 4000 813 116 | 415,00 | WX51 |



### Mondstuk

Geschikt voor het handmatige blindklinkmoeren-plaatsingsapparaat GBM 40-R (art.nr. 4000 813 115) en GBM 50 (art.nr. 4000 813 116)

| Maat | Art.nr.      | EUR   | CS   |
|------|--------------|-------|------|
| M3   | 4000 814 619 | 21,95 | WJ03 |
| M4   | 4000 814 626 | 21,95 | WJ03 |
| M5   | 4000 814 645 | 21,95 | WJ03 |
| M6   | 4000 814 680 | 21,95 | WJ03 |
| M8   | 4000 814 681 | 21,95 | WJ03 |
| M10  | 4000 814 690 | 21,95 | WJ03 |
| M12  | 4000 814 715 | 21,95 | WJ03 |



### Draadstift

Geschikt voor het handmatige blindklinkmoeren-plaatsingsapparaat GBM 40-R (art.nr. 4000 813 115) en GBM 50 (art.nr. 4000 813 116)

| Maat | Art.nr.      | EUR   | CS   |
|------|--------------|-------|------|
| M3   | 4000 814 824 | 38,95 | WJ03 |
| M4   | 4000 814 839 | 38,95 | WJ03 |
| M5   | 4000 814 841 | 38,95 | WJ03 |
| M6   | 4000 814 843 | 38,95 | WJ03 |
| M8   | 4000 814 848 | 38,95 | WJ03 |
| M10  | 4000 814 850 | 38,95 | WJ03 |
| M12  | 4000 814 852 | 38,95 | WJ03 |



### Leveringsomvang:

- 1 accu-blindklinkmoermachine FireBird®
- Draadstift en mondstuk M6 (in werkpositie)
- Draadstift en mondstuk M4, M5 (in het magazijn)
- 1 binnenzeskantsleutel
- 1 snelwisselaccu 14,4 V/2,0 Ah Li-ion
- 1 snellaadapparaat 14,4 V Li-ion (laadtijd: 50-100 min. afhankelijk van de accu)
- 1 dubbele steeksleutel SW 24/27

### Levering in kunststof koffer

| Inhoud                  | 10-delig            |
|-------------------------|---------------------|
| Aandrijving             | Gelijkstroommotor   |
| Zetslag [mm]            | 5,5                 |
| Zetkracht [N]           | 13000               |
| Gewicht (met accu) [kg] | 2,1                 |
| Accuspanning [V]        | 14,4                |
| Accucapaciteit [Ah]     | 2                   |
| Accu                    | Li-ion              |
| <b>Art.nr.</b>          | <b>4000 813 085</b> |
| <b>EUR</b>              | <b>1145,00</b>      |
| CS                      | WR06                |

### Accu-blindklinkmoerapparaat FireBird®

Voor het verwerken van blindklinkmoeren tot M10 aluminium, tot M8 staal en tot M6 RVS · Prestatie accu per lading: Verbeterde standtijd



4000 813 128



### Blindklinkmoermachine FireFox®

**Pneumatisch-hydraulisch** · Voor het verwerken van **blindklinkmoeren van M3 tot M10 van alle materialen en M12 van aluminium en staal** · Automatische draaifunctie

**Leveringsomvang:** Blindklinkmoeren apparaat FireFox®, 2 dubbele steeksleutels SW 24/27, 1 zeskantschroevendraaier SW 4, 1 navulflesje met hydraulische olie 100 ml, 1 navulreservoir voor olie, gebruiksaanwijzing en reserveonderdelenlijst · Incl. mondstuk en draadstift M4, M5, M6 en M8

| Model                   | FireFox® 1   | FireFox® 2   |
|-------------------------|--|--|
| Arbeidsslag [mm]        | Instelbaar max. 7,5  | Instelbaar max. 10   |
| Zetkracht [bar]         | Instelbaar, max. ca. 12 kN bij 6                             | Instelbaar, max. 22 kN bij 6                                 |
| Bedrijfsdruk [bar]      | 5-7  | 5-7  |
| Slangaansluiting-Ø [mm] | 6  | 6  |
| Luchtverbruik [l]       | Per plaatsing (afhankelijk van de maat van de moer): Ca. 1-2 | Per plaatsing (afhankelijk van de maat van de moer): Ca. 2-4 |
| Totale lengte [mm]      | 247  | 271  |
| Gewicht [kg]            | 2,2  | 2,4  |
| <b>Art.nr.</b>          | <b>4000 813 133</b>  | <b>4000 813 081</b>  |
| <b>EUR</b>              | <b>1409,00</b>   | <b>1855,00</b>   |
| CS                      | WR06   | WR06   |

### Accu-blindklinkmoerapparaat FireBird® Pro

LED-invoerveld met 2 posities · Prestatie accu per lading: Verbeterde standtijd

**Art.nr. 4000 813 131 en 4000 813 132 zonder accu, zonder laadapparaat in de doos**

**Art.nr. 4000 813 127 en 4000 813 132 FireBird® Pro Gold Edition**

### Leveringsomvang:

- 1 accu-blindklinkmoermachine FireBird® Pro
- Draadstift en mondstuk M6 (in werkpositie)
- Draadstift en mondstuk M4 en M5 (in het magazijn) (art.nr. 4000 813 127 M8 en M10)
- 1 binnenzeskantsleutel
- 1 schuifaccu 18,0 V/2,0 Ah Li-ion
- 1 laadapparaat: 12-36 V
- 1 dubbele steeksleutel SW 24/27

### Levering in de L-Boxx

| Inhoud                  | 8-delig                  | 10-delig                 | 8-delig                  | 10-delig                 |
|-------------------------|--------------------------|--------------------------|--------------------------|--------------------------|
| Aandrijving             | Gelijkstroommotor (BLDC) | Gelijkstroommotor (BLDC) | Gelijkstroommotor (BLDC) | Gelijkstroommotor (BLDC) |
| Werkslag [mm]           | 25                       | 25                       | 25                       | 25                       |
| Zetslag [mm]            | -                        | 10                       | -                        | 10                       |
| Zetkracht [N]           | 15000                    | 15000                    | 20000                    | 20000                    |
| Gewicht (met accu) [kg] | -                        | 5,1                      | -                        | 2,3                      |
| Accuspanning [V]        | -                        | 18                       | -                        | 18                       |
| Accucapaciteit [Ah]     | -                        | 2                        | -                        | 2                        |
| Accu                    | -                        | Li-ion                   | -                        | Li-ion                   |
| <b>Art.nr.</b>          | <b>4000 813 131</b>      | <b>4000 813 128</b>      | <b>4000 813 132</b>      | <b>4000 813 127</b>      |
| <b>EUR</b>              | <b>1075,00</b>           | <b>1209,00</b>           | <b>1739,00</b>           | <b>1855,00</b>           |
| CS                      | WR06                     | WR06                     | WR06                     | WR06                     |



### Toebehorenbox

Pneumatisch-hydraulisch blinkklinkmoerpistool

**Leveringsomvang:** Set draadstiften en mondstukken M3 tot M12 compleet (metrische afmetingen)

| Geschikt voor           | Art.nr.      | EUR    | CS   |
|-------------------------|--------------|--------|------|
| FireFox en FireBird Pro | 4000 813 091 | 169,00 | WJ03 |

| Materiaal | Schroef-draad | Blindklinknagelsteel d x l [mm] | Klinkbare materiaalsterkte [mm] | Boorgat-Ø [mm] | VE  | Art.nr.      | EUR                  | CS   |
|-----------|---------------|---------------------------------|---------------------------------|----------------|-----|--------------|----------------------|------|
| Aluminium | M5            | 7 x 11,5                        | 0,25-3                          | 7,1            | 500 | 4000 813 525 | 139,00 <sup>1)</sup> | WK39 |
| Aluminium | M6            | 9 x 15,5                        | 0,25-3,5                        | 9,1            | 250 | 4000 813 526 | 215,00 <sup>1)</sup> | WK39 |
| Aluminium | M8            | 11 x 17                         | 0,25-3,5                        | 11,1           | 100 | 4000 813 527 | 279,00 <sup>1)</sup> | WK39 |
| Staal     | M4            | 6 x 11                          | 0,25-3                          | 6,1            | 500 | 4000 813 793 | 195,00 <sup>1)</sup> | WK39 |
| Staal     | M5            | 7 x 11,5                        | 0,25-3                          | 7,1            | 500 | 4000 813 528 | 215,00 <sup>1)</sup> | WK39 |
| Staal     | M6            | 9 x 15,5                        | 0,25-3,5                        | 9,1            | 250 | 4000 813 529 | 305,00 <sup>1)</sup> | WK39 |
| Staal     | M8            | 11 x 17                         | 0,25-3,5                        | 11,1           | 100 | 4000 813 530 | 395,00 <sup>1)</sup> | WK39 |

<sup>1)</sup> prijs per 1000 st.

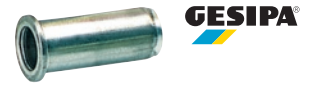

**Blindklinkmoer Standaard (vlakronde kop)**

Staal - kartelrand

| Materiaal | Schroef-draad | Blindklinknagelsteel d x l [mm] | Klinkbare materiaalsterkte [mm] | Boorgat-Ø [mm] | VE  | Art.nr.      | EUR                  | CS   |
|-----------|---------------|---------------------------------|---------------------------------|----------------|-----|--------------|----------------------|------|
| Aluminium | M6            | 9 x 15,5                        | 0,5 -3,5                        | 9,1            | 250 | 4000 813 791 | 195,00 <sup>1)</sup> | WK39 |
| Staal     | M5            | 7 x 12,5                        | 0,25-3                          | 7,1            | 500 | 4000 813 566 | 149,00 <sup>1)</sup> | WK39 |
| Staal     | M8            | 11 x 17                         | 0,25-3,5                        | 11,1           | 100 | 4000 813 795 | 275,00 <sup>1)</sup> | WK39 |
| RVS A2    | M5            | 7 x 12,5                        | 0,25-3                          | 7,1            | 500 | 4000 813 797 | 319,00 <sup>1)</sup> | WK39 |
| RVS A2    | M6            | 9 x 15,5                        | 0,25-3,5                        | 9,1            | 250 | 4000 813 798 | 395,00 <sup>1)</sup> | WK39 |
| RVS A2    | M8            | 11 x 17                         | 0,25-3,5                        | 11,1           | 100 | 4000 813 799 | 499,00 <sup>1)</sup> | WK39 |

<sup>1)</sup> prijs per 1000 st.

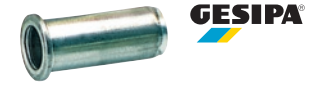

**Blindklinkmoer Kleine kop**

Staal - kartelrand

| Materiaal | Schroef-draad | Blindklinknagelsteel d x l [mm] | Klinkbare materiaalsterkte [mm] | Boorgat-Ø [mm] | VE  | Art.nr.      | EUR                  | CS   |
|-----------|---------------|---------------------------------|---------------------------------|----------------|-----|--------------|----------------------|------|
| Aluminium | M5            | 7 x 13,5                        | 1,5-4                           | 7,1            | 500 | 4000 813 535 | 139,00 <sup>1)</sup> | WK39 |
| Aluminium | M6            | 9 x 17                          | 1,5-4,5                         | 9,1            | 250 | 4000 813 536 | 219,00 <sup>1)</sup> | WK39 |
| Aluminium | M8            | 11 x 18,5                       | 1,5-4,5                         | 11,1           | 100 | 4000 813 537 | 285,00 <sup>1)</sup> | WK39 |
| Staal     | M5            | 7 x 13,5                        | 1,5-4,0                         | 7,1            | 500 | 4000 813 538 | 219,00 <sup>1)</sup> | WK39 |
| Staal     | M6            | 9 x 17                          | 1,5-4,5                         | 9,1            | 250 | 4000 813 539 | 305,00 <sup>1)</sup> | WK39 |
| Staal     | M8            | 11 x 18,5                       | 1,5-4,5                         | 11,1           | 100 | 4000 813 540 | 379,00 <sup>1)</sup> | WK39 |

<sup>1)</sup> prijs per 1000 st.

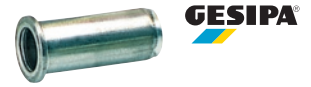

**Blindklinkmoer Vorm: Verzinkkop (90°)**

Staal - kartelrand

## Blindklinkmoer LIGHT WEIGHT

Standaard (vlakronde kop) = 4000 813 134 en 4000 813 136  
Kleine kop = 4000 813 135 en 4000 813 137

Staal - kartelrand

| Materiaal       | Schroef-draad | Blindklinknagelsteel d x l [mm] | Klinkbare materiaalsterkte [mm] | Boorgat-Ø [mm] | VE  | Art.nr.      | EUR                  | CS   |
|-----------------|---------------|---------------------------------|---------------------------------|----------------|-----|--------------|----------------------|------|
| Staal, verzinkt | M5            | 7 x 9,5                         | 0,5-3,0                         | 7,1            | 500 | 4000 813 134 | 205,00 <sup>1)</sup> | WK39 |
| Staal, verzinkt | M5            | 7 x 9,5                         | 0,5-3,0                         | 7,1            | 500 | 4000 813 135 | 145,00 <sup>1)</sup> | WK39 |
| Staal, verzinkt | M6            | 9 x 10,5                        | 0,5-3,5                         | 9,1            | 250 | 4000 813 136 | 285,00 <sup>1)</sup> | WK39 |
| Staal, verzinkt | M6            | 9 x 10,5                        | 0,5-3,5                         | 9,1            | 250 | 4000 813 137 | 195,00 <sup>1)</sup> | WK39 |

<sup>1)</sup> prijs per 1000 st.



**NIEUW**



6

## Blindklinkmoer PolyGrip®

Standaard (vlakronde kop)

| Materiaal | Schroef-draad | Blindklinknagelsteel d x l [mm] | Klinkbare materiaalsterkte [mm] | Boorgat-Ø [mm] | Inhoud   | Art.nr.      | EUR                 | CS   |
|-----------|---------------|---------------------------------|---------------------------------|----------------|----------|--------------|---------------------|------|
| Aluminium | M5            | 7 x 13,5                        | 0,3-5                           | 7,1            | 50 stuks | 4000 813 822 | 8,25 <sup>1)</sup>  | WK39 |
| Aluminium | M6            | 9 x 18                          | 0,3-6                           | 9,1            | 25 stuks | 4000 813 823 | 7,50 <sup>1)</sup>  | WK39 |
| Aluminium | M8            | 11 x 20                         | 0,5-6,5                         | 11,1           | 25 stuks | 4000 813 824 | 8,75 <sup>1)</sup>  | WK39 |
| Staal     | M5            | 7 x 13,5                        | 0,3-5                           | 7,1            | 50 stuks | 4000 813 825 | 15,25 <sup>1)</sup> | WK39 |
| Staal     | M6            | 9 x 18                          | 0,3-6                           | 9,1            | 25 stuks | 4000 813 826 | 10,95 <sup>1)</sup> | WK39 |
| Staal     | M8            | 11 x 20                         | 0,5-6,5                         | 11,1           | 25 stuks | 4000 813 827 | 13,95 <sup>1)</sup> | WK39 |
| RVS A2    | M5            | 7 x 13,5                        | 0,3-5                           | 7,1            | 50 stuks | 4000 813 828 | 21,95 <sup>1)</sup> | WK39 |
| RVS A2    | M6            | 9 x 18                          | 0,3-6                           | 9,1            | 25 stuks | 4000 813 829 | 13,95 <sup>1)</sup> | WK39 |
| RVS A2    | M8            | 11 x 20                         | 0,5-6,5                         | 11,1           | 25 stuks | 4000 813 831 | 16,95 <sup>1)</sup> | WK39 |

<sup>1)</sup> prijs per pak



## Blindklinknagel-assortiment

Inhoud:

Elk 1 stuks draadstift M4 en M5 voor NTS en NTX  
Elk 8 stuks aluminium blindklinkmoeren M4 kort en lang  
Elk 8 stuks aluminium blindklinkmoeren M4 kort en lang

| Inhoud   | Art.nr.      | EUR   | CS   |
|----------|--------------|-------|------|
| 34-delig | 4000 813 821 | 13,50 | WK39 |



## Welke hechniet past bij welke tacker?

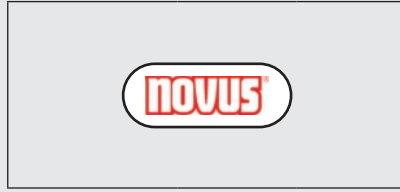
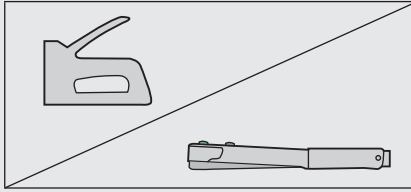

| HANDTACKER   |
|--------------|
| 4000 813 677 |
| 4000 813 698 |
| 4000 813 699 |
| 4000 813 701 |
| 4000 813 703 |
| 4000 813 705 |
| 4300 000 500 |
| 4300 000 501 |
| 4300 000 502 |
| 4300 000 505 |
| 4300 000 506 |

| Naam         | pagina  |
|--------------|---------|
| Type 11 / G  | 6-14 mm |
| Type J / E   | 16 mm   |
| Type 53 / A  | 4-10 mm |
| Type 53 / A  | 6-14 mm |
| Type 53F / D | 6-14 mm |
| Type 53 / A  | 6-14 mm |
| Type 53F / D | 6-14 mm |
| Type 53 / A  | 6-14 mm |
| Type 53F / D | 6-14 mm |
| Type 11 / G  | 6-14 mm |
| Type 37 / H  | 6-14 mm |
| Type J / E   | 16 mm   |
| Type 53 / A  | 4-10 mm |
| Type 53F / D | 4-10 mm |
| Type 11 / G  | 4-10 mm |
| Type 37 / H  | 4-10 mm |
| Type 53 / A  | 4-10 mm |
| Type 37 / H  | 4- 8 mm |
| Type 53 / A  | 4- 8 mm |
| Type 53 / A  | 6-14 mm |
| Type 37 / H  | 6-14 mm |

| Naam     | pagina  |
|----------|---------|
| Type 140 | 6-10 mm |
| Type 8   | 16 mm   |
| Type 53  | 4-10 mm |
| Type 53  | 6-14 mm |
| Type 53F | 6-14 mm |
| Type 53  | 6-14 mm |
| Type 53F | 6-14 mm |
| Type 53  | 6-14 mm |
| Type 53F | 6-14 mm |
| Type 8   | 16 mm   |
| Type 53  | 4-10 mm |
| Type 53F | 4-10 mm |
| Type 140 | 4-10 mm |
| Type 13  | 4-10 mm |
| Type 53  | 4-10 mm |
| Type 13  | 4- 8 mm |
| Type 53  | 4- 8 mm |
| Type 53  | 6-14 mm |
| Type 13  | 6-14 mm |

| HAMERTACKERS |
|--------------|
| 4000 813 676 |
| 4000 813 690 |
| 4000 813 692 |
| 4300 000 508 |
| 4300 000 509 |
| 4300 000 510 |
| 4300 000 566 |

|             |          |
|-------------|----------|
| Type 11 / G | 6-10 mm  |
| Type 37 / H | 4- 6 mm  |
| Type 11 / G | 6-10 mm  |
| Type 37 / H | 4- 6 mm  |
| Type 11 / G | 6-10 mm  |
| Type 11 / G | 10-14 mm |
| Type 11 / G | 6-12 mm  |

|          |          |
|----------|----------|
| Type 140 | 6-10 mm  |
| Type 13  | 4- 6 mm  |
| Type 140 | 6-10 mm  |
| Type 13  | 4- 6 mm  |
| Type 140 | 6-10 mm  |
| Type 140 | 10-14 mm |
| Type 140 | 6-12 mm  |



### Handtacker

Van stabiel aluminium spuitgietwerk · Eenvoudig toegankelijk tackermagazijn · Voor nieten tot een lengte van 14 mm · Met ergonomische 2-componentengreep

### Handtacker J-13 worker

Met hoogwaardige kunststof behuizing · Quick-Loading-System: Onderlader-mechaniek met veiligheidsvergrendeling · Greepvergrendeling voor het opbergen bij niet gebruiken · Nietenkijkvenster voor de weergave van de actuele vulstand hechtmiddelen

| Art.nr.      | EUR   | CS   |
|--------------|-------|------|
| 4000 813 677 | 22,95 | PX07 |

| Art.nr.      | EUR   | CS   |
|--------------|-------|------|
| 4000 813 698 | 23,95 | WK32 |

NOVUS®

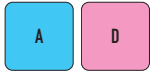
**Handtacker J-17 dual worker**

Met hoogwaardige **kunststof behuizing** · Easy-Shift: Wissel tussen nieten, dunne draad en nieten, platte draad via schuifmechanisme · Power-Control: Slagkrachtregeling · Quick-Loading-System: Onderlader-mechaniek met veiligheidsvergrendeling · Comfort-Grip: Ergonomische softgrip-hendel · Greepvergrendeling voor het opbergen bij niet gebruiken · Nietenkijkvenster voor de weergave van de actuele vulstand hechtmiddelen



| Art.nr.      | EUR   | CS   |
|--------------|-------|------|
| 4000 813 699 | 45,95 | WK32 |

Rapid®

**Handtacker 53**

Gemakkelijk te bedienen · Met ergonomische greep · Geschikt voor lichte werkzaamheden · Compact · Van slagvaste **ABS-kunststof** met onderlaadmagazijn van staal · Terugslagvrij · Magazijn capaciteit: 156 nieten

| Art.nr.      | EUR   | CS   |
|--------------|-------|------|
| 4300 000 500 | 25,95 | WE06 |

NOVUS®

**Handtacker J-25 metal power**

**Zinkpersgietwerk -behuizing** · Easy-Shift: Wissel tussen nieten, dunne draad en nieten, platte draad via schuifmechanisme · Quick-Loading-System: Onderlader-mechaniek met veiligheidsvergrendeling · Comfort-Grip: Ergonomische softgrip-hendel · Greepvergrendeling voor het opbergen bij niet gebruiken · Nietenkijkvenster voor de weergave van de actuele vulstand hechtmiddelen



| Art.nr.      | EUR   | CS   |
|--------------|-------|------|
| 4000 813 705 | 39,95 | WK32 |

Rapid®

**Handtacker Rapid 23 PRO**

Handzaam en gemakkelijk te bedienen · Helemaal van **metaal** · Hoge slagsterkte · Terugslagvrij · De greepbeveiliging verhindert onbedoelde activeringen · Laden van onder · Geen losse delen · Geschikt voor het nieten van stoffen, kunststof-folies, enz. op hout · Magazijn capaciteit: 156 nieten

| Art.nr.      | EUR   | CS   |
|--------------|-------|------|
| 4300 000 501 | 47,95 | WE06 |

NOVUS®

**Handtacker J-27 dual power**

**Aluminium behuizing** · Easy-Shift: Wissel tussen nieten, dunne draad en nieten, platte draad via schuifmechanisme · Power-Control: Slagkrachtregeling · Quick-Loading-System: Onderlader-mechaniek met veiligheidsvergrendeling · Comfort-Grip: Ergonomische softgrip-hendel · Greepvergrendeling voor het opbergen bij niet gebruiken · Nietenkijkvenster voor de weergave van de actuele vulstand hechtmiddelen



| Art.nr.      | EUR   | CS   |
|--------------|-------|------|
| 4000 813 701 | 50,95 | WK32 |

Rapid®

**Handtacker 33 Ergonomic**

Een robuuste en sterke nietmachine · Geschikt voor meubelmakerswerkzaamheden · Geheel van **staal** · Door de verstelbare slagkracht perfect nieten van allerlei soorten materiaal · Onderlaadmagazijn · Geen losse delen · Geen terugslag · Magazijn capaciteit: 156 nieten

| Art.nr.      | EUR   | CS   |
|--------------|-------|------|
| 4300 000 506 | 77,95 | WE06 |

NOVUS®

**Handtacker J-29 high performer**

**Zinkpersgietwerk -behuizing** · Easy-Shift: Wissel tussen nieten, dunne draad, spijkers en nieten, platte draad via schuifmechanisme · Precise-Plus · Power-Control: Slagkrachtregeling · Quick-Loading-System: Onderlader-mechaniek met veiligheidsvergrendeling · Comfort-Grip: Ergonomische softgrip-hendel · Greepvergrendeling voor het opbergen bij niet gebruiken · Nietenkijkvenster voor de weergave van de actuele vulstand hechtmiddelen



| Art.nr.      | EUR   | CS   |
|--------------|-------|------|
| 4000 813 703 | 61,95 | WK32 |

Rapid®

**Handtacker Rapid 153**

Geheel van **staal** · Door de hoge slagkracht geschikt voor eenvoudige polsterwerkzaamheden, enz. · Onderlaadmagazijn · Terugslagvrij · Magazijn capaciteit: 156 nieten

| Art.nr.      | EUR   | CS   |
|--------------|-------|------|
| 4300 000 502 | 47,95 | WE06 |

**Rapid**

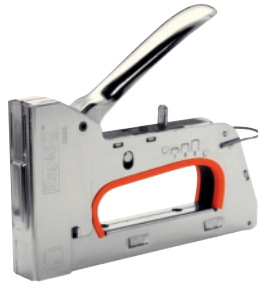

## Handtacker Rapid 353

Sterkte · Van **staal** · Perfect hechten op alle materialen door de verstelbare slagkracht · Geschikt voor meubelmakerswerkzaamheden · Enz. Onderlaadmagazijn · Terugslagvrij · Magazijn capaciteit: 156 nieten

| Art.nr.      | EUR   | CS   |
|--------------|-------|------|
| 4300 000 505 | 74,95 | WE06 |

**PROMAT**



## Hamertacker

**Zware uitvoering** · Voor nieten tot een lengte van 10 mm · Gelakt oppervlak · Met ergonomische greep

Levering in blisterbox

| Art.nr.      | EUR   | CS   |
|--------------|-------|------|
| 4000 813 676 | 37,95 | PX07 |

**NOVUS**



## Hamertacker J-022

Lichte hamertacker voor nieten tot een lengte van 6 mm · Met ergonomische greep

| Art.nr.      | EUR   | CS   |
|--------------|-------|------|
| 4000 813 690 | 38,95 | WK32 |

**NOVUS**



## Hamertacker J-033

Grote hamertacker voor nieten tot een lengte van 10 mm · Met ergonomische greep

| Art.nr.      | EUR   | CS   |
|--------------|-------|------|
| 4000 813 692 | 63,95 | WK32 |

**Rapid**



## Hamertacker PRO R11E

Voor het nieten van isolatiemateriaal e.a. · Geheel van staal · Daardoor extreem bestendig en veilige functie · Magazijn capaciteit: 168 nieten

| Art.nr.      | EUR   | CS   |
|--------------|-------|------|
| 4300 000 509 | 85,95 | WE06 |

**Rapid**



## Hamertacker PRO R19E

Voor het snel nieten · Met 1-hands bediening · Eenvoudig in de omgang · Bestendig en goede functie · Magazijn capaciteit: 156 nieten

| Art.nr.      | EUR   | CS   |
|--------------|-------|------|
| 4300 000 508 | 46,95 | WE06 |

**Rapid**

**NIEUW**



## Hamertacker Rapid 54 Ergo

Krachtig · Voor het hoogwaardig nieten · Het grote slagvlak van de hamerkaop voorkomt beschadigingen aan het te nieten materiaal · 5 delen · Compleet van staal · Verleent de tacker een lange levensduur en veilige functie · Magazijn capaciteit: 168 nieten

| Art.nr.      | EUR    | CS   |
|--------------|--------|------|
| 4300 000 510 | 145,00 | WE06 |

**Rapid**



## Hamertacker R 311 Ergo

Robuust · Met een eenvoudig en betrouwbaar laadsysteem voor nietjes van 6 tot 12 mm lengte · Een speciale stootplaat voorkomt beschadiging van het materiaal · Ideaal voor het bevestigen van isolatiemateriaal, dakleer, vloerbedekking, etiketten enz. · Eenvoudig en moeiteloos van onder te laden · Magazijn capaciteit: 2 klemstaven

| Art.nr.      | EUR   | CS   |
|--------------|-------|------|
| 4300 000 566 | 98,95 | WE06 |

**Rapid**

**NIEUW**



## Handtacker-set R353

Van **staal** · Gepatenteerd 3-traps slagkrachtregeling · Lange levensduur, voor meer dan 100.000 activeringen · Ergonomisch design · Compleet van staal · Voor het gebruik van stoffen, zeildoeken, leer, posters, netstoffen, etiketten, etc.

**Leveringsomvang: Handtacker R353, incl. 5.000 nietjes (2.500 st. - 53/6 mm, 2.500 st. - 53/8 mm), in hoogwaardige kunststof koffer**

| Art.nr.      | EUR   | CS   |
|--------------|-------|------|
| 4300 001 119 | 84,95 | WE06 |



**Nieten, dunne draad A Typ 53****Passend voor NOVUS-apparaten:**

(Type + nietlengtes in mm)

J-11 (4-8), J-13 (4-10), J-17 (6-14), J-25 (4-10), J-27 (6-14), J-29 (6-14), J-105 (6-14), J-155 (8-18), J-165 (8-20), J-316 (6-16)

**Voor het bevestigen van:**

Papier, folies, stoffen, tapijt, sealers, isolatiedekens, kurkplaten

**Staaldraad · Verzinkt****VE = 1 pak****NOVUS**

| Draad-B. [mm]                   | Klem-B. [mm] | Poot-L. [mm] | Uitvoering | Inhoud [st.] | Art.nr.      | EUR                 | CS   |
|---------------------------------|--------------|--------------|------------|--------------|--------------|---------------------|------|
| <b>ZB-cellofaanverpakkingen</b> |              |              |            |              |              |                     |      |
| 0,75                            | 11,3         | 4            | -          | 2000         | 4000 813 770 | 5,50 <sup>1)</sup>  | WK32 |
| 0,75                            | 11,3         | 6            | -          | 2000         | 4000 813 772 | 5,50 <sup>1)</sup>  | WK32 |
| 0,75                            | 11,3         | 8            | -          | 2000         | 4000 813 774 | 5,95 <sup>1)</sup>  | WK32 |
| 0,75                            | 11,3         | 8            | Superhard  | 2000         | 4000 813 776 | 7,25 <sup>1)</sup>  | WK32 |
| 0,75                            | 11,3         | 10           | Superhard  | 1000         | 4000 813 778 | 4,00 <sup>1)</sup>  | WK32 |
| 0,75                            | 11,3         | 12           | Superhard  | 1000         | 4000 813 780 | 4,20 <sup>1)</sup>  | WK32 |
| 0,75                            | 11,3         | 14           | Superhard  | 1000         | 4000 813 782 | 4,45 <sup>1)</sup>  | WK32 |
| 0,75                            | 11,3         | 18           | Superhard  | 1000         | 4000 813 784 | 5,25 <sup>1)</sup>  | WK32 |
| <b>Grootverpakkingen</b>        |              |              |            |              |              |                     |      |
| 0,75                            | 11,3         | 6            | -          | 5000         | 4000 813 792 | 8,95 <sup>1)</sup>  | WK32 |
| 0,75                            | 11,3         | 8            | Superhard  | 5000         | 4000 813 794 | 10,50 <sup>1)</sup> | WK32 |
| 0,75                            | 11,3         | 10           | Superhard  | 5000         | 4000 813 796 | 13,50 <sup>1)</sup> | WK32 |

<sup>1)</sup> prijs per pak**Nieten, smalle rug C Typ 4****Passend voor NOVUS-apparaten:**

(Type + nietlengtes in mm)

J-155 (8-18), J-165 (15-26), J-171 (18-30), J-172 (18-30), J-328 (16-30)

**Voor het bevestigen van:**

Hardvezelplaten, mineraalvezelplaten (Fermacell etc.), triplex, profielplaten en panelen met en zonder mes/groef, bouwpanelen, spandraad, ijzergaas

**Staaldraad · Verzinkt****VE = 1 pak****NOVUS**

6

| Draad-B. [mm] | Klem-B. [mm] | Poot-L. [mm] | Inhoud [st.] | Art.nr.      | EUR                | CS   |
|---------------|--------------|--------------|--------------|--------------|--------------------|------|
| 1,1           | 6            | 12           | 1100         | 4000 813 800 | 4,20 <sup>1)</sup> | WK32 |
| 1,1           | 6            | 15           | 1100         | 4000 813 802 | 4,45 <sup>1)</sup> | WK32 |
| 1,1           | 6            | 18           | 1100         | 4000 813 804 | 4,75 <sup>1)</sup> | WK32 |
| 1,1           | 6            | 23           | 1100         | 4000 813 806 | 5,25 <sup>1)</sup> | WK32 |
| 1,1           | 6            | 26           | 1100         | 4000 813 808 | 5,75 <sup>1)</sup> | WK32 |
| 1,1           | 6            | 30           | 1100         | 4000 813 810 | 6,95 <sup>1)</sup> | WK32 |

<sup>1)</sup> prijs per pak**Nieten, platte draad D Typ 53 F****Passend voor NOVUS-apparaten:**

(Type + nietlengtes in mm)

J-17 (6-14), J-25 (6-14), J-27 (6-14), J-29 (6-14)

**Voor het bevestigen van:**

Papier, folies, isolatiedekens, zachte kunststof platen, profielhout en panelen met mes/groef, asfaltpapier

**Staaldraad · Verzinkt****NOVUS**

| Draad-B. [mm] | Klem-B. [mm] | Poot-L. [mm] | Inhoud [st.] | Art.nr.      | EUR  | CS   |
|---------------|--------------|--------------|--------------|--------------|------|------|
| 1,25          | 11,3         | 6            | 1200         | 4000 813 816 | 4,85 | WK32 |
| 1,25          | 11,3         | 8            | 1200         | 4000 813 830 | 5,25 | WK32 |
| 1,25          | 11,3         | 10           | 600          | 4000 813 832 | 3,20 | WK32 |
| 1,25          | 11,3         | 12           | 600          | 4000 813 834 | 3,60 | WK32 |
| 1,25          | 11,3         | 14           | 600          | 4000 813 836 | 4,00 | WK32 |

**NOVUS**



## Nieten, platte draad G Typ 11

**Passend voor NOVUS-apparaten:**

(Type + nietlengtes in mm)

J-25 (4-10), J-29 (6-14), J-033 (6-10), R11E (6-10), R54E (10-14), R311 Ergo (6-12)

**Voor het bevestigen van:**

Papier, folies, isolatiedekens, zachte kunststof platen, profielhout en panelen met mes/groef, asfaltpapier

**Staaldraad - Verzinkt**

**VE = 1 pak**

| Draad-B. [mm]                   | Klem-B. [mm] | Poot-L. [mm] | Inhoud [st.] | Art.nr.      | EUR                 | CS   |
|---------------------------------|--------------|--------------|--------------|--------------|---------------------|------|
| <b>ZB-cellofaanverpakkingen</b> |              |              |              |              |                     |      |
| 1,25                            | 10,6         | 6            | 1200         | 4000 813 876 | 4,50 <sup>1)</sup>  | WK32 |
| 1,25                            | 10,6         | 8            | 1200         | 4000 813 878 | 4,60 <sup>1)</sup>  | WK32 |
| 1,25                            | 10,6         | 10           | 600          | 4000 813 880 | 3,05 <sup>1)</sup>  | WK32 |
| <b>Grootverpakkingen</b>        |              |              |              |              |                     |      |
| 1,25                            | 10,6         | 6            | 5000         | 4000 813 886 | 12,75 <sup>1)</sup> | WK32 |
| 1,25                            | 10,6         | 8            | 5000         | 4000 813 888 | 14,50 <sup>1)</sup> | WK32 |
| 1,25                            | 10,6         | 10           | 5000         | 4000 813 890 | 15,50 <sup>1)</sup> | WK32 |

<sup>1)</sup> prijs per pak

**NOVUS**



## Nieten, dunne draad H Typ 37

**Passend voor NOVUS-apparaten:**

(Type + nietlengtes in mm)

J-13 (4-10), J-16 (6-14), J-022 (4-6), J-25 (4-10), J-29 (6-14), R19E (4-6)

**Voor het bevestigen van:**

Papier, folies, stoffen, tapijt, sealers, isolatiedekens, kurkplaten

**Staaldraad - Verzinkt**

**VE = 1 pak**

| Draad-B. [mm]                   | Klem-B. [mm] | Poot-L. [mm] | Uitvoering | Inhoud [st.] | Art.nr.      | EUR                 | CS   |
|---------------------------------|--------------|--------------|------------|--------------|--------------|---------------------|------|
| <b>ZB-cellofaanverpakkingen</b> |              |              |            |              |              |                     |      |
| 0,75                            | 10,6         | 6            | Superhard  | 2000         | 4000 813 896 | 4,20 <sup>1)</sup>  | WK32 |
| 0,75                            | 10,6         | 8            | Superhard  | 2000         | 4000 813 898 | 4,75 <sup>1)</sup>  | WK32 |
| 0,75                            | 10,6         | 10           | Superhard  | 1000         | 4000 813 900 | 2,85 <sup>1)</sup>  | WK32 |
| 0,75                            | 10,6         | 14           | Superhard  | 1000         | 4000 813 904 | 3,85 <sup>1)</sup>  | WK32 |
| <b>Grootverpakkingen</b>        |              |              |            |              |              |                     |      |
| 0,75                            | 10,6         | 6            | Superhard  | 5000         | 4000 813 908 | 8,95 <sup>1)</sup>  | WK32 |
| 0,75                            | 10,6         | 8            | Superhard  | 5000         | 4000 813 910 | 11,50 <sup>1)</sup> | WK32 |

<sup>1)</sup> prijs per pak

**NOVUS**



## Spijker E Typ J

**Passend voor NOVUS-apparaten:**

(Type + nietlengtes in mm)

J-214 en:

J-29 (6-14), J-032 (6-10), J-105 (6-14),

B&D A5918, Bosch PTK 14E, KwB, Tackertrix T 17

**Voor het bevestigen van:**

Sierlijsten, hoeklijsten, enz.

**Staaldraad - Verzinkt**

**VE = 1 pak**

| Lengte [mm] | Draad-B. [mm] | Inhoud [st.] | Art.nr.      | EUR                 | CS   |
|-------------|---------------|--------------|--------------|---------------------|------|
| 14          | 1,20          | 1000         | 4000 813 811 | 6,95 <sup>1)</sup>  | WK32 |
| 16          | 1,20          | 1000         | 4000 813 812 | 7,25 <sup>1)</sup>  | WK32 |
| 19          | 1,20          | 1000         | 4000 813 813 | 8,25 <sup>1)</sup>  | WK32 |
| 25          | 1,20          | 1000         | 4000 813 814 | 9,25 <sup>1)</sup>  | WK32 |
| 30          | 1,20          | 1000         | 4000 813 815 | 10,50 <sup>1)</sup> | WK32 |

<sup>1)</sup> prijs per pak

**PROMAT**



Levering zonder gereedschap/inhoud



**Opbergschaal**

Bijv. voor spijkers, schroeven, etc. · Afgeschuinde vorm · Van hoogwaardige kunststof · Sterke permanente magneet voor bevestiging aan alle metaaloppervlakken (rubber buffer beschermt tegen beschadigingen van de metaalvlakken)

| Magneetoppervlak-Ø [cm] | Schaal-Ø [cm] | Art.nr.      | EUR  | CS   |
|-------------------------|---------------|--------------|------|------|
| 8,5                     | 15            | 4000 829 805 | 8,25 | PC04 |



**Opbergschaal 197-3**

Voor het opbergen van kleine onderdelen zoals schroeven e.d. · **Met magneet** voor bevestiging bijv. aan werkplaatswag en hefplatforms

| Magneetoppervlak-Ø | Schaal-Ø [cm] | Art.nr.      | EUR   | CS   |
|--------------------|---------------|--------------|-------|------|
| 8,5                | 15            | 8000 464 481 | 12,25 | WX26 |

**PROMAT**

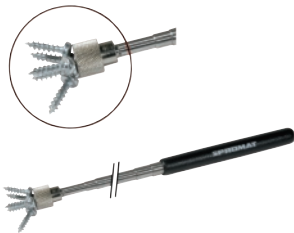

**Telescoopmagneetgrijper**

Uittrekbare telescoopstaf · Met krachtige permanente magneet · Voor het bereiken en tillen van magnetische kleine delen op moeilijk bereikbare plaatsen

| Totale lengte [mm] | Lengte ingeschoven [mm] | Magneetkop-Ø [mm] | Draagvermogen [kg] | Art.nr.      | EUR   | CS   |
|--------------------|-------------------------|-------------------|--------------------|--------------|-------|------|
| 635                | 170                     | 12                | Ca. 3,5            | 4000 829 780 | 19,95 | PC04 |



**Magneetgrijper**

**Inspectie-gereedschapsset** · Met praktijkgerichte inrichting

- Inhoud:**
- 1 klauwgrijper totale lengte 500 mm (klauwopening max. 15 mm)
  - 1 magneetgrijper met flexibele as, lengte 440 mm, magneetkop-Ø 6 mm
  - 1 telescopische zoekspiegel lengte 240-680 mm, spiegel-Ø 50 mm
  - 1 rechthoekspiegel 43 x 65 mm, lengte incl. greep 240-680
  - 1 telescopische magneetgrijper, lengte 150-660 mm, magneet-Ø 6 mm (buiten-Ø 8 mm)
  - 1 LED-pennenlamp (Ø 13 x L 140 mm) met 2 batterijen type micro AAA

**Levering in etui**

Zie voor reservebatterijen art.nr. 4000 901 810

| Inhoud  | Art.nr.      | EUR   | CS   |
|---------|--------------|-------|------|
| 6-delig | 4000 829 868 | 82,95 | WC15 |

**PROMAT**

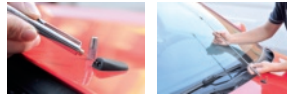

**Telescoopmagneetgrijper**

Telescopisch uittrekbaar · Met krachtige magneetkop voor het optillen van gevallen delen zoals schroeven e.a. · Geïntegreerde inspuitsnaald (door beschermkap beveiligd) · De uitgetrokken telescoopstaf wijst de straalrichting van de sproeier aan

| Totale lengte [mm] | Lengte ingeschoven [mm] | Magneetkop-Ø [mm] | Draagvermogen [kg] | Art.nr.      | EUR   | CS   |
|--------------------|-------------------------|-------------------|--------------------|--------------|-------|------|
| 670                | 150                     | 6                 | 0,55               | 4000 829 799 | 11,50 | PC04 |

**PROMAT**



**Magneetgrijper**

Met **flexibele**, verchroomde **as** · Ergonomische handgreep

| Totale lengte [mm] | Magneetkop-Ø [mm] | Draagvermogen [kg] | Art.nr.      | EUR  | CS   |
|--------------------|-------------------|--------------------|--------------|------|------|
| 440                | 6                 | 0,5                | 4000 829 804 | 6,95 | PC04 |

**GEDORE**  
WERKZEUGE FÜR'S LEBEN



**Magneetgrijper**

Met **flexibele as** en kunststof greep · Schacht glansvernikkeld

| Totale lengte [mm] | Magneetkop-Ø [mm] | Draagvermogen [kg] | Art.nr.      | EUR   | CS   |
|--------------------|-------------------|--------------------|--------------|-------|------|
| 460                | 12                | 0,5                | 4000 772 597 | 36,95 | WC01 |
| 520                | 15                | 1,8                | 4000 772 598 | 46,95 | WC01 |
| 520                | 19                | 3,0                | 4000 772 599 | 67,95 | WC01 |

**PROMAT**



**Klauwgrijper/magneetgrijper**

Met **flexibele kunststofommantelde as** · Drie grijpbekken, die door veerdruk automatisch vasthouden en met geïntegreerde ringmagneet · Magneetkopdiameter ca. 15 mm

| Lengte van de flex. as [mm] | Totale lengte [mm] | Hefkracht [g] | Klauwopening max. [mm] | Art.nr.      | EUR   | CS   |
|-----------------------------|--------------------|---------------|------------------------|--------------|-------|------|
| 500                         | 700                | 800           | 16                     | 4000 829 798 | 17,95 | PC04 |

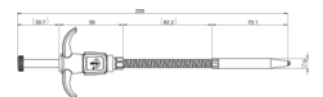

**Klauwgrijper**

Met flexibele as en 3 grijpbekken, die automatisch worden vastgehouden door veerdruk · Kunststof greep · De krulling bedraagt bij alle maten 70 mm

| Lengte van de flex. as [mm] | Totale lengte [mm] | Klauwopening max. [mm] | Art.nr.      | EUR   | CS   |
|-----------------------------|--------------------|------------------------|--------------|-------|------|
| 70                          | 250                | 15                     | 4000 829 864 | 16,95 | WC15 |
| 325                         | 500                | 15                     | 4000 829 865 | 19,95 | WC15 |
| 565                         | 750                | 15                     | 4000 829 866 | 21,95 | WC15 |

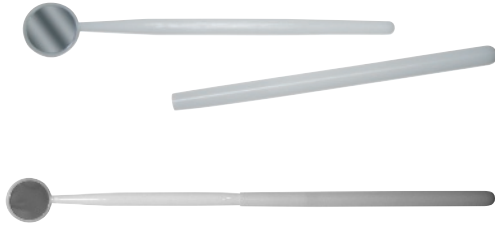

## Inspectiespiegel

Tweedelig · Van kunststof · Met glasspiegel · (Beide greepdelen worden in elkaar gestoken)

| Spiegel-Ø [mm] | Lengte [mm] | Art.nr.      | EUR  | CS   |
|----------------|-------------|--------------|------|------|
| 24             | 260         | 4000 829 740 | 6,95 | WX34 |



## Zoekspiegel

2-delig · Van glas · Met metalen frame · Schacht verchromd

| Spiegel-Ø [mm] | Lengte [mm] | Art.nr.      | EUR   | CS   |
|----------------|-------------|--------------|-------|------|
| 24             | 270         | 4000 829 790 | 10,50 | WX34 |



## Inspectiespiegel

Met telescopische greep, scharnier en glasspiegel

| Spiegel-Ø [mm] | Lengte [mm] | Art.nr.      | EUR   | CS   |
|----------------|-------------|--------------|-------|------|
| 30             | 240-680     | 4000 829 741 | 12,50 | WX34 |
| 50             | 240-680     | 4000 829 792 | 14,50 | WX34 |



## Inspectiespiegel

Met telescopische greep, scharnier en glasspiegel

| Maat [mm] | Lengte [mm] | Art.nr.      | EUR   | CS   |
|-----------|-------------|--------------|-------|------|
| 43 x 65   | 240-680     | 4000 829 742 | 16,95 | WX34 |



## Inspectiespiegel

Met geïntegreerde magneet

Van glas · Met uittrekbare telescopische schacht en ronde spiegel · Bovendien is een magneet (Ø 6 mm, draagkracht 0,5 kg) geïntegreerd aan de zijde tegenover de spiegel · Geschikt voor openingen > 13 mm Ø

| Spiegel-Ø [mm] | Lengte [mm] | Art.nr.      | EUR  | CS   |
|----------------|-------------|--------------|------|------|
| 40             | 190-540     | 4000 829 867 | 9,75 | WC15 |

**PROMAT**



## Leesloop met verlichting

Met 8 leds · Bijzonder sterk licht · Lange, handzame greep · Ergonomische lichtschakelaar · Kwaliteitslens van krasbestendig glas · Werkt op 2 mignoncellen

Batterijen zijn niet in leveringsomvang inbegrepen

Reservebatterijen zie art.nr. 4000 901 811

| Vergroting | Lenzen-Ø [mm] | Uitvoering | Art.nr.      | EUR   | CS   |
|------------|---------------|------------|--------------|-------|------|
| 2,5-voudig | 70            | Met 8 leds | 4000 901 351 | 18,95 | PX08 |



## LED-inspectielamp

Van robuust aluminium · Spatwaterdicht · Compleet met een rond (Ø 30 mm) en rechthoekspiegel (43 x 65 mm) en opschroefbare magneetkop

Leveringsomvang: Incl. batterijen (2 mignon-batterijen/AA)

Reservebatterijen zie art.nr. 4000 901 811

|                    |              |
|--------------------|--------------|
| Lichtduur [h]      | Min. 150     |
| Vermogen [W]       | 0,15         |
| Spanning [V]       | 3            |
| Batterijcapaciteit | > 2500 (mAh) |
| Lichtstroom [lm]   | 15           |
| Lichtkegel [°]     | 10           |
| Lichtkleur         | Wit          |
| Beschermingssoort  | IP67         |
| Art.nr.            | 4000 829 794 |
| EUR                | 71,95        |
| CS                 | WX34         |

## Snijkanten:

- Voor het snijden dient u zich vertrouwd te maken met het product en zijn werkwijze.
- Geen lichaamsdeel mag zich in de verlenging van de snijlijn bevinden. Draai het te zagen materiaal naar rechts of links, zodat u langs uw lichaam zaagt.
- Het dragen van veiligheidshandschoenen wordt aangeraden.

## Transporteren/opbergen:

- Een mes hoort niet thuis in de broekzak, maar in de riemtas.
- Zekeringen voor het vergrendelen dienen absoluut te worden gebruikt.

## Reinigen:

- Voor een feilloze functie moet een veiligheidsmes gereinigd en onderhouden worden.
- Voor de reiniging moet het mes eruit worden gehaald en apart worden bewaard.

## Vervangen van het mes:

- Stompe of beschadigde messen veroorzaken een hoge krachtinspanning en dienen tijdig te worden vervangen. Beschadigde messen verhogen het letselrisico.
- Gebruikte messen dienen in een vaste en afsluitbare container te worden afgevoerd - ze mogen in geen geval worden afgevoerd via het restafval.



## Universeel mes

Behuizing van zinkpersgietwerk · Inschuifbaar mes · Werkpositie van het mes door snelinstelling meervoudig verstelbaar · Geschikt voor de opname van haak- en trapeziummessen · Poedergecoat

**Levering incl. 1 trapeziummes**

| Totale lengte [mm] | Art.nr.      | EUR  | CS   |
|--------------------|--------------|------|------|
| 162                | 4000 817 702 | 4,80 | PK13 |



## Universeel mes 99 E

Inschuifbaar mes · Behuizing van zinkpersgietwerk: Licht en corrosiebestendig · Ergonomisch design - betrouwbare grip, ook bij zwaar gebruik · Snel wisselen van mes · Mes in vijf posities vast te zetten

**Levering incl. 3 reserve-messen**

| Totale lengte [mm] | Verpakking                  | Art.nr.      | EUR   | CS   |
|--------------------|-----------------------------|--------------|-------|------|
| 155                | In zelfbedieningsverpakking | 4000 817 705 | 10,25 | WK01 |
| 155                | Los                         | 4000 787 004 | 8,95  | WK01 |



## Universeel mes

**2-componenten-behuizing met antislip-coating** · Inschuifbaar mes · Werkpositie van het mes door snelinstelling meervoudig verstelbaar

**Levering incl. 1 trapeziummes**

| Totale lengte [mm] | Art.nr.      | EUR  | CS   |
|--------------------|--------------|------|------|
| 158                | 4000 817 703 | 8,25 | PK13 |



## Universeel mes FATMAX® PRO 2-IN-1

Met twee inschuifbare messen · Veelzijdige inzetmogelijkheden · Twee messen in één mes (haak- en trapeziummes) · Robuuste behuizing van zinkpersgietwerk · Licht en corrosiebestendig · Ergonomisch design · Zekere grip ook bij krachtig gebruik

**Levering incl. 4 reserve-messen**

| Totale lengte [mm] | Verpakking                  | Art.nr.      | EUR   | CS   |
|--------------------|-----------------------------|--------------|-------|------|
| 180                | In zelfbedieningsverpakking | 4000 787 010 | 22,95 | WK01 |



## Snelwisselprofi-mes

Gemakkelijke, veilige en snelle wisseling van messen zonder gereedschappen · Magazijn voor 8 messen in de greep · Geïntegreerde snoersnijder · Ergonomische 2-componenten-behuizing

**Levering incl. 3 trapeziummessen**

| Totale lengte [mm] | Verpakking                  | Art.nr.      | EUR   | CS   |
|--------------------|-----------------------------|--------------|-------|------|
| 180                | In zelfbedieningsverpakking | 4000 817 701 | 19,95 | WK01 |



## Titaniummes

Heft onder een hoek · Behuizing van zinkpersgietwerk · Snelle meswissel zonder gereedschap · Vast mes · 15 messen die in de greep verzonken zijn

**Art.nr. 4000 787 376: Met inschuifbaar mes**

**Levering incl. 3 reserve-messen**

| Totale lengte [mm] | Verpakking                  | Art.nr.      | EUR   | CS   |
|--------------------|-----------------------------|--------------|-------|------|
| 175                | In zelfbedieningsverpakking | 4000 787 104 | 21,95 | WK01 |



## Universeel mes DBKPH-EU

Inklapbaar · Met duimkussen voor maximale aandrukkraft · Met drukplaat · Ergonomische 2-componentengreep · Snijlengte 28 mm · Levering met 5 reserve-messen

| Totale lengte [mm] | Art.nr.      | EUR   | CS   |
|--------------------|--------------|-------|------|
| 160                | 4000 817 777 | 17,00 | WB10 |



## Universeelmessen-set DBKPH-SET

Inklapbaar · Met duimkussen · Met drukplaat

**Leveringsomvang:**

- 1 st. universeel mes, art.nr. 4000 817 777
- 15 st. trapeziummessen
- 2 st. steekklingen
- 2 st. linoleumklingen
- 5 st. haakmessen

**Levering in hoogwaardig nylonetui**

| Inhoud   | Art.nr.      | EUR   | CS   |
|----------|--------------|-------|------|
| 25-delig | 4000 817 778 | 24,95 | WB10 |

**STANLEY**  
**FATMAX**



## Knipmes FATMAX®

Met inschuifbaar mes · Snelle meswissel zonder gereedschap · Messen in de handgreep op te bergen · Ergonomisch design · Zekere grip ook bij krachtig gebruik · Riemclip

**Levering incl. 3 reserve-messen**

| Lengte [mm] | Art.nr.      | EUR   | CS   |
|-------------|--------------|-------|------|
| 140         | 4000 787 039 | 19,95 | WK01 |

**STANLEY**



## Sportmes Quickslide™ II

Met sport- en trapeziummes · Messchuiver van zink voor kracht en houdbaarheid · Getande sportkling in 75 mm · Snelle meswissel zonder gereedschap · Ergonomische greep · gemakkelijk openen van het sportmes met een hand · Messchuiver van het standaardmes eenvoudig met de duim te bedienen · Veiligheidsslot van de sportkling - geen onbedoeld openen · InterLock™-mechanisme verhindert gelijktijdig openen van beide messen

| Lengte [mm] | Verpakking                  | Art.nr.      | EUR   | CS   |
|-------------|-----------------------------|--------------|-------|------|
| 120         | In zelfbedieningsverpakking | 4000 801 038 | 25,95 | WK01 |

**PROMAT**

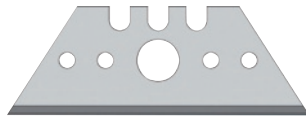

4000 817 765

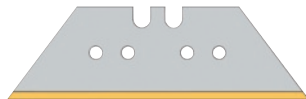

4000 817 766

## Trapeziummes

Voor universeel mes · IJsgeshard

| L x B x D [mm]   | Perforatie | Coating  | Verpakking           | Art.nr.      | EUR                 | CS   |
|------------------|------------|----------|----------------------|--------------|---------------------|------|
| 52 x 18,7 x 0,65 | Met        | -        | 10 stuks / dispenser | 4000 817 765 | 2,45 <sup>1)</sup>  | PK13 |
| 52 x 18,7 x 0,65 | Met        | -        | 50 stuks / dispenser | 4000 817 883 | 11,25 <sup>1)</sup> | PK13 |
| 61 x 18,7 x 0,65 | Met        | Titanium | 10 stuks / dispenser | 4000 817 766 | 4,50 <sup>1)</sup>  | PK13 |
| 61 x 18,7 x 0,65 | Met        | Titanium | 50 stuks / dispenser | 4000 817 884 | 20,95 <sup>1)</sup> | PK13 |

<sup>1)</sup> prijs per VE

**LUZ BLADES**  
exactly



## Trapeziummes multisharp

"Het zwarte mes" · Voor universeel mes · IJsgeshard · Extra scherp

| L x B x D [mm]   | Perforatie | Verpakking           | Art.nr.      | EUR                | CS   |
|------------------|------------|----------------------|--------------|--------------------|------|
| 52 x 18,7 x 0,65 | Met        | 10 stuks / dispenser | 4000 817 893 | 3,65 <sup>1)</sup> | WK21 |

<sup>1)</sup> prijs per VE

**STANLEY**



## Trapeziummes

Voor algemene en zware snijwerkzaamheden · Ideaal voor tapijt, vinyl en andere materialen, waarbij een stabiel en sterker mes nodig is

| L x B x D [mm] | Perforatie | Type     | Verpakking           | Art.nr.      | EUR                | CS   |
|----------------|------------|----------|----------------------|--------------|--------------------|------|
| 62 x 19 x 0,65 | Zonder     | 3-11-921 | 10 stuks / dispenser | 4000 787 615 | 5,25 <sup>1)</sup> | WK01 |

<sup>1)</sup> prijs per VE

**PROMAT**



4000 817 767

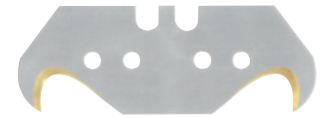

4000 817 768

## Haakmes

Voor universeel mes · IJsgeshard

| Coating  | Lemmet-l. [mm] | Lemmet-d. [mm] | Lemmet-b. [mm] | Verpakking           | Art.nr.      | EUR                | CS   |
|----------|----------------|----------------|----------------|----------------------|--------------|--------------------|------|
| -        | 48,2           | 0,65           | 18,7           | 10 stuks / dispenser | 4000 817 767 | 4,05 <sup>1)</sup> | PK13 |
| Titanium | 48,2           | 0,65           | 18,7           | 10 stuks / dispenser | 4000 817 768 | 5,75 <sup>1)</sup> | PK13 |

<sup>1)</sup> prijs per VE

**LUZ BLADES**  
exactly



## Haakmes multisharp

Het zwarte mes · Voor universeel mes · IJsgeshard · Extra scherp

| Lemmet-l. [mm] | Lemmet-d. [mm] | Lemmet-b. [mm] | Verpakking           | Art.nr.      | EUR                | CS   |
|----------------|----------------|----------------|----------------------|--------------|--------------------|------|
| 48,2           | 0,65           | 18,7           | 10 stuks / dispenser | 4000 817 892 | 4,60 <sup>1)</sup> | WK21 |

<sup>1)</sup> prijs per VE

**STANLEY**



## Haakmes

Bijzonder geschikt voor het snijden van verpakkingen, vloerbedekking en kunststof platen

| Lemmet-l. [mm] | Lemmet-d. [mm] | Lemmet-b. [mm] | Type     | Verpakking                | Art.nr.      | EUR                 | CS   |
|----------------|----------------|----------------|----------|---------------------------|--------------|---------------------|------|
| 50             | 0,65           | 19             | 2-11-983 | 10 stuks / dispenser      | 4000 787 117 | 7,75 <sup>1)</sup>  | WK01 |
| 50             | 0,65           | 19             | 1-11-983 | 100 stuks / kunststof box | 4000 787 198 | 60,95 <sup>1)</sup> | WK01 |

<sup>1)</sup> prijs per VE

**PROMAT****STANLEY**

4000 817 749

**Afbreekmes**

Met RVS-looprail · Automatische veiligheidsblokkering · Geïntegreerd voorraadmagazijn voor reserve-messen · Grepen met rubber

**Levering incl. 2 reserve-afbreekmessen**

| Lemmet-b. [mm] | Lengte [mm] | Art.nr.      | EUR  | CS   |
|----------------|-------------|--------------|------|------|
| 9              | 140         | 4000 817 933 | 2,30 | PK13 |
| 18             | 163         | 4000 817 753 | 4,05 | PK13 |

**STANLEY****STANLEY  
FATMAX**

4000 801 037

**Afbreekmes SM**

Standaard mes in kunststof uitvoering · Tweedelijge corpus voor snelle meswisseling · Veilig afbreken van het verbruikte mes met afneembare einddop

| Lemmet-b. [mm] | Lengte [mm] | Verpakking                  | Art.nr.      | EUR  | CS   |
|----------------|-------------|-----------------------------|--------------|------|------|
| 18             | 160         | In zelfbedieningsverpakking | 4000 817 757 | 4,95 | WK01 |
| 18             | 160         | Los                         | 4000 787 002 | 4,70 | WK01 |

**OLFA  
CUTTERS  
& KNIVES****Afbreekmes**

Met metaalvoering · Automatische mesvergrendeling · Ergonomisch gevormd · Met praktische clip · Voorzien van zwart mes / ultra scherp

**Levering incl. 1 mes**

| Lemmet-b. [mm] | Lengte [mm] | Art.nr.      | EUR  | CS   |
|----------------|-------------|--------------|------|------|
| 9              | 137         | 4000 817 746 | 4,80 | WC15 |

**PROMAT****Afbreekmes**

Behuizing/mesuitvoering van RVS · Veiligheidsblokkering · Met magazijn voor 2 messen · Messen met normbreukplaatsen

**Levering incl. 3 reserve-messen**

| Lemmet-b. [mm] | Lengte [mm] | Art.nr.      | EUR  | CS   |
|----------------|-------------|--------------|------|------|
| 9 mm           | 146         | 4000 817 751 | 6,25 | PK13 |

**STANLEY  
FATMAX****Afbreekmes FatMax™**

Robuuste corpus van onder druk gegoten aluminium · Roestvrije mesloop van staal · Nauwkeurig snijden en eenvoudige opslag · Slipvaste greep · Licht en corrosiebestendig · Smal ontwerp · Zelfvergrendelende klingslede · Bevestigingsclip

| Lemmet-b. [mm] | Lengte [mm] | Verpakking                  | Art.nr.      | EUR   | CS   |
|----------------|-------------|-----------------------------|--------------|-------|------|
| 18             | 155         | In zelfbedieningsverpakking | 4000 787 043 | 14,75 | WK01 |

**Afbreekmes**

Slanke behuizing · Met veiligheidsblokkering · Stalen geleiding · Met blokkeerwiel

**Levering incl. 2 reserve-afbreekmessen**

| Lemmet-b. [mm] | Lengte [mm] | Art.nr.      | EUR  | CS   |
|----------------|-------------|--------------|------|------|
| 18             | 167         | 4000 817 752 | 2,65 | PK13 |

**Tajima****Afbreekmes**

Kunststof behuizing · Met metaalvoering · Ergonomisch gevormd voor hoge belasting

**Levering incl. 2 reserve-afbreekmessen**

| Lemmet-b. [mm] | Lengte [mm] | Art.nr.      | EUR  | CS   |
|----------------|-------------|--------------|------|------|
| 18             | 160         | 4000 818 063 | 6,50 | WX41 |

**PROMAT****Afbreekmes**

Behuizing van aluminium · Mesgeleiding van RVS · Met zachte rubberen greep · **Veiligheidsblokkering** · **Geïntegreerd voorraadmagazijn voor reserve-messen met automatische nalading** · Poedergecoat

| Lemmet-b. [mm] | Lengte [mm] | Art.nr.      | EUR  | CS   |
|----------------|-------------|--------------|------|------|
| 18             | 166         | 4000 817 840 | 6,75 | PK13 |

## STANLEY



### Afbreekmes MPO

Mesgeleiding van RVS voor gemakkelijk werken · Stabiliteit en lange levensduur · Ergonomisch gevormd de greep voor extra comfort · Mes wordt voor meer veiligheid en precisie bij het snijden door een kleine schroefdraadschroef vastgezet

**Levering incl. 2 reserve-messen**

| Lemmet-b. [mm] | Lengte [mm] | Verpakking | Art.nr.      | EUR  | CS   |
|----------------|-------------|------------|--------------|------|------|
| 18             | 165         | Los        | 4000 787 677 | 7,50 | WK01 |

## STANLEY



### Afbreekmes AUTOLOCK

ABS kunststof heft · RVS mesgeleiding

**Levering incl. 2 reserve-messen**

| Lemmet-b. [mm] | Lengte [mm] | Verpakking                  | Art.nr.      | EUR  | CS   |
|----------------|-------------|-----------------------------|--------------|------|------|
| 18             | 175         | In zelfbedieningsverpakking | 4000 787 675 | 8,25 | WK01 |

## OLFA<sup>®</sup> CUTTERS & KNIVES



### Afbreekmes

Met stalen geleiding, antislip rubber inzet en praktische verpakking- en verblikopener · Voorzien van zwart mes / ultra scherp

**Levering incl. 1 mes**

| Lemmet-b. [mm] | Lengte [mm] | Type             | Art.nr.      | EUR  | CS   |
|----------------|-------------|------------------|--------------|------|------|
| 18             | 165         | Met blokkeerwiel | 4000 817 747 | 8,50 | WC15 |
| 18             | 165         | Met drukknop     | 4000 817 748 | 8,50 | WC15 |

## NT Cutter



### Afbreekmes

Volledig van metaal · Met drukknopmechaniek · **Geïntegreerd voorraadmagazijn voor 6 reserve-messen**

**Levering incl. 1 reserve-afbreekmessen**

| Lemmet-b. [mm] | Lengte [mm] | Art.nr.      | EUR   | CS   |
|----------------|-------------|--------------|-------|------|
| 18             | 135         | 4000 817 750 | 35,95 | WC15 |

## STANLEY



### Afbreekmes

Mes wordt voor meer veiligheid en precisie bij het snijden door een kleine schroefdraadschroef vastgezet · DynaGrip-greep uit bi-materiaal voor veilig werken zonder wegglijden · Hoogwaardig mes (25 mm breed, 0,7 mm dik) voor veeleisende toepassingen · Elk mes kling bevat zes afbreekbare segmenten (= 7 mespunten en -snijkanten)

| Lemmet-b. [mm] | Lengte [mm] | Verpakking                  | Art.nr.      | EUR   | CS   |
|----------------|-------------|-----------------------------|--------------|-------|------|
| 25             | 180         | In zelfbedieningsverpakking | 4000 787 639 | 18,75 | WK01 |

## TAJIMA



### Afbreekmes

**Automatisch en security** · Voorzien van 1 mes · Met vastzetvoorziening · 2C-greep

| Lemmet-b. [mm] | Lengte [mm] | Art.nr.      | EUR   | CS   |
|----------------|-------------|--------------|-------|------|
| 18             | 195         | 4000 817 925 | 13,50 | WX41 |

## TAJIMA



### Afbreekmes

**Automatisch en security** · Veilige omgang dankzij automatisch terugtrekken van het mes · Met blikopener en schroevenlosdraaier · Ergonomische greep

| Lemmet-b. [mm] | Lengte [mm] | Art.nr.      | EUR  | CS   |
|----------------|-------------|--------------|------|------|
| 18             | 185         | 4000 817 928 | 8,75 | WX41 |



### Afbreekmes CutiX<sup>®</sup>

Met unieke messtabilisatie: Geen onbedoeld buigen of breken van het mes · Robuuste, duurzame magnesium behuizing · Vastzittend mes dankzij hoogwaardige mesvergrendeling: Veilige bevestiging tijdens het snijden, schuiven en schrappen · Vlakke, ergonomische schuiver apart voor mes en stabiliseringsrails, geen per ongeluk gebruiken van de schuiver

**Levering incl. 2 reserve-afbreekmessen**

| Lemmet-b. [mm] | Lengte [mm] | Verpakking | Art.nr.      | EUR   | CS   |
|----------------|-------------|------------|--------------|-------|------|
| 18             | 165         | Bliester   | 4000 818 382 | 20,95 | WX18 |

## PROMAT



### Afbreekmessen-set

Bestaande uit twee afbreekmessen

| Verpakking                              | Art.nr.      | EUR  | CS   |
|---|--------------|------|------|
| Afbreekmes 4000 817 753 en 4000 817 933 | 4000 817 945 | 6,75 | PK13 |

## PROMAT



4000 817 771



4000 817 774

### Afbreeklemmet

Voor afbreekmes · IJsgeshard

| L x B x D [mm]   | Coating  | Normbreuk-plaatsen | Verpakking           | Art.nr.      | EUR                 | CS   |
|------------------|----------|--------------------|----------------------|--------------|---------------------|------|
| 80 x 9,1 x 0,4   | -        | 12                 | 10 stuks / dispenser | 4000 817 771 | 2,10 <sup>1)</sup>  | PK13 |
| 100 x 17,7 x 0,5 | -        | 0                  | 10 stuks / dispenser | 4000 817 887 | 3,15 <sup>1)</sup>  | PK13 |
| 100 x 17,7 x 0,5 | -        | 7                  | 10 stuks / dispenser | 4000 817 772 | 2,70 <sup>1)</sup>  | PK13 |
| 100 x 17,7 x 0,5 | -        | 7                  | 50 stuks / dispenser | 4000 818 254 | 11,95 <sup>1)</sup> | PK13 |
| 142 x 25 x 0,7   | -        | 6                  | 10 stuks / dispenser | 4000 817 881 | 6,75 <sup>1)</sup>  | PK13 |
| 80 x 9,1 x 0,4   | Titanium | 12                 | 10 stuks / dispenser | 4000 817 773 | 3,15 <sup>1)</sup>  | PK13 |
| 100 x 17,7 x 0,5 | Titanium | 0                  | 10 stuks / dispenser | 4000 817 888 | 5,50 <sup>1)</sup>  | PK13 |
| 100 x 17,7 x 0,5 | Titanium | 7                  | 10 stuks / dispenser | 4000 817 774 | 4,80 <sup>1)</sup>  | PK13 |
| 142 x 25 x 0,7   | Titanium | 6                  | 10 stuks / dispenser | 4000 817 882 | 8,50 <sup>1)</sup>  | PK13 |

<sup>1)</sup> prijs per VE



**PROMAT****Afbreekhaakmes**

Voor afbreekmes · IJsgeshard

**VE = 1 veiligheidsdispenser à 10 stuks**

| L x B x D [mm]     | Coating  | Normbreuk-plaatsen | Verpakking           | Art.nr.      | EUR                | CS   |
|--------------------|----------|--------------------|----------------------|--------------|--------------------|------|
| 104,5 x 17,7 x 0,5 | Titanium | 3                  | 10 stuks / dispenser | 4000 817 831 | 8,95 <sup>1)</sup> | PK13 |

<sup>1)</sup> prijs per VE**LUTZ BLADES**  
exactly

4000 817 889



4000 817 890

**Afbreekklemmet multisharp**

„Het zwarte mes“ · Voor afbreekmes · IJsgeshard · Extra scherp

| L x B x D [mm]   | Normbreuk-plaatsen | Verpakking           | Art.nr.      | EUR                 | CS   |
|------------------|--------------------|----------------------|--------------|---------------------|------|
| 80 x 9,1 x 0,4   | 12                 | 10 stuks / dispenser | 4000 817 889 | 3,15 <sup>1)</sup>  | WK21 |
| 100 x 17,7 x 0,5 | 7                  | 10 stuks / dispenser | 4000 817 890 | 3,75 <sup>1)</sup>  | WK21 |
| 100 x 17,7 x 0,5 | 7                  | 50 stuks / dispenser | 4000 818 256 | 16,95 <sup>1)</sup> | WK21 |

<sup>1)</sup> prijs per VE**STANLEY****Afbreekklemmet**

Voor afbreekmes

**VE = 1 veiligheidsdispenser à 10 stuks**

| L x B x D [mm]  | Normbreuk-plaatsen | Verpakking           | VE | Art.nr.      | EUR                | CS   |
|-----------------|--------------------|----------------------|----|--------------|--------------------|------|
| 85 x 9 x 0,43   | 12                 | 10x10 dispenser      | 10 | 4000 817 775 | 3,70 <sup>1)</sup> | WK01 |
| 85 x 9 x 0,43   | 12                 | 10 stuks / dispenser | 1  | 4000 817 760 | 4,70 <sup>1)</sup> | WK01 |
| 110 x 18 x 0,55 | 7                  | 10x10 dispenser      | 10 | 4000 817 776 | 4,45 <sup>1)</sup> | WK01 |
| 110 x 18 x 0,55 | 7                  | 10 stuks / dispenser | 1  | 4000 817 762 | 6,25 <sup>1)</sup> | WK01 |

<sup>1)</sup> prijs per VE**STANLEY****Afbreekklemmet**

7 afbreekbare segmenten (8 klingpunten) · Extra sterk voor intensief gebruik · Dispenser met afbreekinrichting en bewaarmogelijkheid voor gebruikte segmenten

**VE = 1 veiligheidsdispenser à 8 stuks**

| L x B x D [mm]  | Normbreuk-plaatsen | Verpakking          | Art.nr.      | EUR                | CS   |
|-----------------|--------------------|---------------------|--------------|--------------------|------|
| 110 x 18 x 0,63 | 7                  | 8 stuks / dispenser | 4000 787 096 | 5,25 <sup>1)</sup> | WK01 |

<sup>1)</sup> prijs per VE**STANLEY****Afbreekklemmet**

Voor afbreekmes · Rechte snijkant

**VE = 1 veiligheidsdispenser à 10 stuks**

| L x B x D [mm] | Normbreuk-plaatsen | Verpakking           | Art.nr.      | EUR                 | CS   |
|----------------|--------------------|----------------------|--------------|---------------------|------|
| 110 x 25 x 0,7 | 7                  | 10 stuks / dispenser | 4000 787 028 | 10,50 <sup>1)</sup> | WK01 |

<sup>1)</sup> prijs per VE**STANLEY****Afbreekklemmet Carbide**

Voor afbreekmes · Wolframcarbide-gecoat · Diamantgeslepen · Lemmetbreedte 18 mm

**VE = 1 veiligheidsdispenser**

| Verpakking           | Art.nr.      | EUR                 | CS   |
|----------------------|--------------|---------------------|------|
| 10 stuks / dispenser | 4000 787 670 | 12,75 <sup>1)</sup> | WK01 |
| 50 stuks / dispenser | 4000 787 671 | 40,95 <sup>1)</sup> | WK01 |

<sup>1)</sup> prijs per dispenserENJOY SAFETY  
MADE IN SOLINGEN**martor****Ontbramer mes TRIMMEX SIMPLASTO**Softgrip-ommantelde aluminiumgreep · Aanzienlijk dienstenaanbod · Zo kan men diverse kunststof onderdelen moeiteloos ontbramen · Ook geschikt voor fijn snijwerk in papier en karton · Incl. kunststof kap  
**Levering compleet met een mes**

| Totale lengte [mm] | Breedte [mm] | Hoogte [mm] | Art.nr.      | EUR  | CS   |
|--------------------|--------------|-------------|--------------|------|------|
| 162                | 7,5          | 17          | 4000 817 769 | 5,50 | WX14 |

ENJOY SAFETY  
MADE IN SOLINGEN**martor****Grafiekmes Nr. 34**

Passend bij art.nr. 4000 817 769

**VE = 1 magazijn à 10 stuks**

| Lengte [mm] | Breedte [mm] | Art.nr.      | EUR  | CS   |
|-------------|--------------|--------------|------|------|
| 36,5        | 5,7          | 4000 817 721 | 3,20 | WX14 |

**TAJIMA****NIEUW****Lijniaal**

Precisieschaal · Licht aluminium geëxtrudeerd profiel met 18,5 mm hoge vingerbescherming en RVS rails als trekrand voor cuttermesses · Met antislip inzet in de zool

| Lengte [mm] | Art.nr.      | EUR   | CS   |
|-------------|--------------|-------|------|
| 300         | 4000 814 464 | 16,95 | WX41 |
| 600         | 4000 814 465 | 26,95 | WX41 |
| 1000        | 4000 814 466 | 41,95 | WX41 |

## Lemmeten en messen

**martor**  
ENJOY SAFETY  
MADE IN SOLINGEN



|   |   | 4000 817 780 | 444 | 4000 817 784 | 445 | 4000 817 838 | 121001 | 4000 817 832 | 122001 | 4000 817 798 | 124001 | 4000 817 981 | 175001 | 4000 817 993 | 32000110 | 4000 817 954 | 116001 | 4000 818 479 | 3000011002 | 4000 818 480 | 5250011002 | 4000 817 980 | 125001 | 4000 817 836 | 625001 | 4000 817 991 | 10130610 | 4000 818 066 | 50000410 | 4000 818 085 | 332 | 4000 818 481 | 5400041002 | 4000 817 833 | 380001 | 4000 817 841 | 350001 |  |  |  |  |  |  |   |
|---|---|--------------|-----|--------------|-----|--------------|--------|--------------|--------|--------------|--------|--------------|--------|--------------|----------|--------------|--------|--------------|------------|--------------|------------|--------------|--------|--------------|--------|--------------|----------|--------------|----------|--------------|-----|--------------|------------|--------------|--------|--------------|--------|--|--|--|--|--|--|---|
|  | <b>x gemonteerd mes • optioneel mes</b> |              |     |              |     |              |        |              |        |              |        |              |        |              |          |              |        |              |            |              |            |              |        |              |        |              |          |              |          |              |     |              |            |              |        |              |        |  |  |  |  |  |  |   |
| 4000 817 781  | INDUSTRIEEL LEMMET NR. 45               | x            |     | x            |     | x            |        |              |        |              |        | x            |        |              |          |              |        |              |            |              |            |              |        |              |        |              |          |              |          |              |     |              |            |              |        |              |        |  |  |  |  |  |  |   |
| 4000 817 799  | INDUSTRIEEL LEMMET NR. 92               |              |     |              |     |              |        | x            | x      |              |        |              |        |              |          |              |        |              |            |              |            |              |        |              |        |              |          |              |          |              |     |              |            |              |        |              |        |  |  |  |  |  |  |   |
|   | INDUSTRIEEL LEMMET NR. 145              | •            |     | •            |     | •            |        |              |        |              |        |              | •      |              |          |              |        |              |            |              |            |              |        |              |        |              |          |              |          |              |     |              |            |              |        |              |        |  |  |  |  |  |  |   |
|   | INDUSTRIEEL LEMMET NR. 192              |              |     |              |     |              |        | •            | •      |              |        |              |        |              |          |              |        |              |            |              |            |              |        |              |        |              |          |              |          |              |     |              |            |              |        |              |        |  |  |  |  |  |  |   |
|   | INDUSTRIEEL LEMMET NR. 60092            |              |     |              |     |              |        | •            | •      |              |        |              |        |              |          |              |        |              |            |              |            |              |        |              |        |              |          |              |          |              |     |              |            |              |        |              |        |  |  |  |  |  |  |   |
| 4000 817 994  | INDUSTRIEEL LEMMET NR. 92043            |              |     |              |     |              |        |              |        |              |        |              |        |              | x        |              |        |              |            |              |            |              |        |              |        |              |          |              |          |              |     |              |            |              |        |              |        |  |  |  |  |  |  |   |
|   | INDUSTRIEEL LEMMET NR. 192043           |              |     |              |     |              |        |              |        |              |        |              |        | •            |          |              |        |              |            |              |            |              |        |              |        |              |          |              |          |              |     |              |            |              |        |              |        |  |  |  |  |  |  |   |
|   | Keramisch lemmet 92C                    |              |     |              |     |              |        | •            | •      |              |        |              | •      |              |          |              |        |              |            |              |            |              |        |              |        |              |          |              |          |              |     |              |            |              |        |              |        |  |  |  |  |  |  |   |
|   | TRAPEZIUMMES NR. 52                     |              |     |              |     |              |        |              |        |              |        |              |        |              |          | •            |        |              | •          |              |            | •            |        |              | •      |              |          |              |          |              |     |              |            |              |        |              |        |  |  |  |  |  |  |   |
| 4000 817 783  | TRAPEZIUMMES NR. 99                     |              |     |              |     |              |        |              |        |              |        |              |        |              |          | x            |        |              | •          |              |            | •            |        | •            |        | •            |          |              |          |              |     |              |            |              |        |              |        |  |  |  |  |  |  |   |
|   | TRAPEZIUMMES NR. 142                    |              |     |              |     |              |        |              |        |              |        |              |        |              |          |              |        |              |            |              |            |              |        |              |        |              |          |              |          |              |     |              |            |              |        |              |        |  |  |  |  |  |  |   |
| 4000 818 463  | TRAPEZIUMMES NR. 199                    |              |     |              |     |              |        |              |        |              |        |              |        |              |          | •            |        |              | •          |              |            | •            |        | •            |        | •            |          |              |          |              |     |              |            |              |        |              |        |  |  |  |  |  |  |   |
|   | TRAPEZIUMMES NR. 610                    |              |     |              |     |              |        |              |        |              |        |              |        |              |          |              | •      |              |            |              |            | •            |        |              | •      |              |          |              |          |              |     |              |            |              |        |              |        |  |  |  |  |  |  |   |
|   | TRAPEZIUMMES NR. 852                    |              |     |              |     |              |        |              |        |              |        |              |        |              |          |              | •      |              |            |              |            | •            |        |              | •      |              |          |              |          |              |     |              |            |              |        |              |        |  |  |  |  |  |  |   |
| 4000 817 997  | TRAPEZIUMMES NR. 5232                   |              |     |              |     |              |        |              |        |              |        |              |        |              |          |              | •      |              |            |              |            | x            |        |              |        |              |          |              |          |              |     |              |            |              |        |              |        |  |  |  |  |  |  |   |
|   | TRAPEZIUMMES NR. 5233                   |              |     |              |     |              |        |              |        |              |        |              |        |              |          |              | •      |              |            |              |            | •            |        | •            |        | •            |          |              |          |              |     |              |            |              |        |              |        |  |  |  |  |  |  |   |
|   | TRAPEZIUMMES NR. 8852                   |              |     |              |     |              |        |              |        |              |        |              |        |              |          |              | •      |              |            |              |            | •            |        | •            |        | •            |          |              |          |              |     |              |            |              |        |              |        |  |  |  |  |  |  |   |
| 4000 817 837  | TRAPEZIUMMES NR. 60099                  |              |     |              |     |              |        |              |        |              |        |              |        |              |          | •            |        |              | x          |              |            | x            |        | x            |        | x            |          |              |          |              |     |              |            |              |        |              |        |  |  |  |  |  |  |   |
| 4000 818 482  | TRAPEZIUMMES NR. 65232                  |              |     |              |     |              |        |              |        |              |        |              |        |              |          |              | x      |              |            |              |            | •            |        |              |        |              | •        |              |          |              |     |              |            |              |        |              |        |  |  |  |  |  |  |   |
|   | TRAPEZIUMMES NR. 85232                  |              |     |              |     |              |        |              |        |              |        |              |        |              |          |              | •      |              |            |              |            | •            |        |              | •      |              | •        |              |          |              |     |              |            |              |        |              |        |  |  |  |  |  |  |   |
|   | TRAPEZIUMMES NR. 85233                  |              |     |              |     |              |        |              |        |              |        |              |        |              |          |              | •      |              |            |              |            | •            |        |              | •      |              | •        |              |          |              |     |              |            |              |        |              |        |  |  |  |  |  |  |   |
|   | Keramisch lemmet 60099C                 |              |     |              |     |              |        |              |        |              |        |              |        |              |          | •            |        |              | •          |              |            | •            |        | •            |        | •            |          | •            |          |              |     |              |            |              |        |              |        |  |  |  |  |  |  |   |
|   | Keramisch lemmet 65232C                 |              |     |              |     |              |        |              |        |              |        |              |        |              |          |              | •      |              |            |              |            | •            |        | •            |        | •            |          | •            |          |              |     |              |            |              |        |              |        |  |  |  |  |  |  |   |
|   | HAAKMES NR. 56                          |              |     |              |     |              |        |              |        |              |        |              |        |              |          |              | •      |              |            |              |            | •            |        | •            |        | •            |          |              |          |              |     |              |            |              |        |              |        |  |  |  |  |  |  |   |
|   | HAAKMES NR. 60                          |              |     |              |     |              |        |              |        |              |        |              |        |              |          |              | •      |              |            |              |            | •            |        | •            |        | •            |          | •            |          |              |     |              |            |              |        |              |        |  |  |  |  |  |  |   |
|   | HAAKMES NR. 98                          |              |     |              |     |              |        |              |        |              |        |              |        |              |          | •            |        |              |            |              |            | •            |        | •            |        | •            |          | •            |          |              |     |              |            |              |        |              |        |  |  |  |  |  |  |   |
|   | HAAKMES NR. 5634                        |              |     |              |     |              |        |              |        |              |        |              |        |              |          |              | •      |              |            |              |            | •            |        | •            |        | •            |          | •            |          |              |     |              |            |              |        |              |        |  |  |  |  |  |  |   |
| 4000 818 460  | BREEKMES NR. 77                         |              |     |              |     |              |        |              |        |              |        |              |        |              |          |              |        |              |            |              |            |              |        |              |        |              |          |              |          |              |     |              |            |              |        |              |        |  |  |  |  |  |  |   |
| 4000 817 834  | POLYSTYREEN MES NR. 79                  |              |     |              |     |              |        |              |        |              |        |              |        |              |          |              |        |              |            |              |            |              |        |              |        |              |          |              |          |              |     |              |            |              |        |              |        |  |  |  |  |  |  |   |
|   | POLYSTYREEN MES NR. 179                 |              |     |              |     |              |        |              |        |              |        |              |        |              |          |              |        |              |            |              |            |              |        |              |        |              |          |              |          |              |     |              |            |              |        |              |        |  |  |  |  |  |  |   |
|   | POLYSTYREEN MES NR. 379                 |              |     |              |     |              |        |              |        |              |        |              |        |              |          |              |        |              |            |              |            |              |        |              |        |              |          |              |          |              |     |              |            |              |        |              |        |  |  |  |  |  |  |   |
| 4000 817 807  | POLYSTYREEN MES NR. 7940                |              |     |              |     |              |        |              |        |              |        |              |        |              |          |              |        |              |            |              |            |              |        |              |        |              |          |              |          |              |     |              |            |              |        |              |        |  |  |  |  |  |  |   |
|   | POLYSTYREEN MES NR. 17940               |              |     |              |     |              |        |              |        |              |        |              |        |              |          |              |        |              |            |              |            |              |        |              |        |              |          |              |          |              |     |              |            |              |        |              |        |  |  |  |  |  |  |   |
| 4000 817 842  | SECUMAX-MES NR. 3550                    |              |     |              |     |              |        |              |        |              |        |              |        |              |          |              |        |              |            |              |            |              |        |              |        |              |          |              |          |              |     |              |            |              |        |              |        |  |  |  |  |  |  | x |



**Veiligheidsmes**

Behuizing van zinkpersgietwerk · **Automatisch terugtrekken van mes** · Geschikt voor de opname van trapezium- en haakmesses · Poedergecoat  
**Levering incl. 1 trapeziummes**

| L x B x H [mm] | Snijdiepte [mm] | Art.nr.      | EUR  | CS   |
|----------------|-----------------|--------------|------|------|
| 167 x 25 x 35  | 24              | 4000 817 713 | 5,25 | PK13 |



**Veiligheidsmes 99 E**

Nauwkeurige behuizing van zinkpersdrukwerk · Speciaal gevormd voor comfortabel werken · Het mes wordt automatisch via een veer teruggetrokken in de behuizing, zodra het hulpmechanisme wordt losgelaten of wanneer het mes wordt neergelegd

**Levering incl. speciale, afgeronde klingen voor hoge prestaties**

| Lengte [mm] | Verpakking | Art.nr.      | EUR   | CS   |
|-------------|------------|--------------|-------|------|
| 155         | Los        | 4000 787 102 | 13,95 | WK01 |



**Veiligheidsmes SECUMAX 320**

Specialist voor folie en omsnoeringen · Van glasvezelversterkte kunststof · Voor rechts- en linkshandigen · Verdekt liggend mes voor hoogste arbeidsveiligheid en maximale productbescherming · Nieuw ontwerp en een duidelijk verbeterde ergonomie incl. Soft-grip · Nieuw 4-voudig bruikbaar kwaliteitslemmet · Wendbare plakbandkrasser met twee krasdiepten (5 mm/3,5 mm) · Vereenvoudigde en bijzonder veilige meswissel zonder gereedschap  
**Levering compleet met een mes**

| L x B x H [mm] | Snijdiepte [mm] | Art.nr.      | EUR  | CS   |
|----------------|-----------------|--------------|------|------|
| 155 x 11 x 54  | 4               | 4000 817 993 | 7,50 | WX14 |



**Veiligheidsmes SECUMAX 350**

Multitalent met veelzijdige toepassingsmogelijkheden · Comfort en hoogste veiligheid dankzij verdekt liggend mes · Bijzonder ergonomische greep van kunststof incl. soft-grip voor optimale houvast · Innovatieve lemmetkop met twee snijkanten en tweevoudige plakbandkrasser · Snijdt alle gangbare materialen zoals folie, kunststof omsnoeringen, tot 2-lagig karton en plakband/tape  
**Levering compleet met een lemmet en een reserve-mes in de greep**

| L x B x H [mm] | Snijdiepte [mm] | Art.nr.      | EUR  | CS   |
|----------------|-----------------|--------------|------|------|
| 154 x 12 x 40  | 6               | 4000 817 841 | 9,50 | WX14 |



**Veiligheidsmes SECUMAX 150**

Wegwerp-veiligheidsmes met verdekt liggend mes en 3-in-1 lemmetkop voor het snijden, schrapen en krassen · Bijzonder ergonomische, slechts 24 g zware greep van glasvezelversterkt kunststof · Voor alle gangbare snijmaterialen - van folie en kunststof omsnoering en plakband tot en met 2-laags karton

| L x B x H [mm]  | Snijdiepte [mm] | Art.nr.      | EUR  | CS   |
|-----------------|-----------------|--------------|------|------|
| 148 x 11 x 37,2 | 6,2             | 4000 817 829 | 2,60 | WX14 |



**Veiligheidsmes SECUMAX EASYSAFE**

Specialist · Met plakbandkrasser en verdekt liggend mes · De uitgesproken neus van het snijgereedschap helpt erbij, in zakken of in folie verpakte pallets te steken en deze te openen · De geïntegreerde kunststofveer vergemakkelijkt het snijden van dunne folie- en papierbanen - ook in afzonderlijke lagen · Leder, riemen en kunststof omsnoeringen kunnen ook worden gesneden  
**Levering compleet met een mes**

| L x B x H [mm] | Snijdiepte [mm] | Art.nr.      | EUR   | CS   |
|----------------|-----------------|--------------|-------|------|
| 207 x 10 x 66  | 6,6             | 4000 817 838 | 10,50 | WX14 |



**Veiligheidsmes SECUPRO 625**

Hoogwaardig gereedschap · Met afgerond trapeziummes · Bijzonder ergonomische tanggreep van aluminium incl. soft-grip voor optimale houvast · Lichtlopende hendel voor het activeren van het mes · Bijzonder grote snijdiepte in combinatie met automatisch terugtrekken van het mes · Eenvoudig wisselen van mes · Ideaal voor tot 3-laags dozen, op rol, rubber, PVC, vloerbedekking en veel meer, ook voor krachtsnedes van alle soorten · Incl. borging voor het vergrendelen van de hendel  
**Levering compleet met een mes**

| L x B x H [mm] | Snijdiepte [mm] | Art.nr.      | EUR   | CS   |
|----------------|-----------------|--------------|-------|------|
| 154 x 22 x 67  | 21              | 4000 817 836 | 27,95 | WX14 |



**Veiligheidsmes SECUPRO MARTEGO**

Tangenmes met volledig automatisch terugtrekken van mes · Zeer veilig, robuust, ergonomisch, veelzijdig en hoogwaardig verwerkt · Greep van aluminium incl. soft-grip · Ideaal voor tot 2-laags dozen, kunststof omsnoeringen, plakband, op rol, PVC en nog veel meer, ook voor krachtsnedes van alle soorten · Incl. borging voor het vergrendelen van de hendel  
**Levering compleet met een mes**

| L x B x H [mm]  | Snijdiepte [mm] | Art.nr.      | EUR   | CS   |
|-----------------|-----------------|--------------|-------|------|
| 155 x 18 x 48,5 | 9               | 4000 817 832 | 22,95 | WX14 |



**Veiligheidsmes SECUPRO MERAK**

Praktische multifunctioneel mes met automatisch terugtrekken van mes · Licht en gebruiksvriendelijk · Voor bijzonder veilig en onvermoeibaar werken · Ideaal voor tot 2-laags dozen, kunststof omsnoeringen, plakband, op rol en veel meer · Incl. borging voor het vergrendelen van de hendel  
**Levering compleet met een mes**

| L x B x H [mm] | Snijdiepte [mm] | Art.nr.      | EUR   | CS   |
|----------------|-----------------|--------------|-------|------|
| 128 x 18 x 50  | 9               | 4000 817 798 | 13,25 | WX14 |



**Veiligheidsmes SECUPRO MEGASAFE**

Hoogwaardig veiligheidsmes van aluminium · Met groot snijdiepte, ook voor krachtsnedes · Praktische meswisselknop: Mes eenvoudig en veilig naar voren uitneembaar · Automatisch terugtrekken van mes  
**Levering met gemonteerd mes**

| L x B x H [mm] | Snijdiepte [mm] | Art.nr.      | EUR   | CS   |
|----------------|-----------------|--------------|-------|------|
| 153 x 26 x 38  | 20              | 4000 817 954 | 22,95 | WX14 |



ENJOY SAFETY  
MADE IN SOLINGEN

**martor**



## Veiligheidsmes SECUPRO MAXISAFE

ALLROUNDER · Van glasvezelversterkte kunststof · 3-zijden-schuiver voor rechts- en linkshandigen · Verbeterde ergonomie · Hoge aandrijvingsbescherming dankzij metaalversterking · Afgeronde, 2-voudig bruikbaar kwaliteitslemmet · Eenvoudige en veilige lemmetwissel zonder gereedschap · Met volledig automatisch terugtrekken

**Levering compleet met een mes**

| L x B x H [mm] | Snijdiepte [mm] | Art.nr.      | EUR   | CS   |
|----------------|-----------------|--------------|-------|------|
| 148 x 18 x 42  | 17              | 4000 817 991 | 10,50 | WX14 |

ENJOY SAFETY  
MADE IN SOLINGEN

**martor**



## Veiligheidsmes SECUNORM 525

Zeer robuust snijgereedschap voor alle gangbare materialen en snijwijken · Uitschuivend mes 25 mm · Daardoor kunnen ook 3-laags dozen moeiteloos worden geopend · Opvolger van de SECUNORM PROFI25 · Incl. geoptimaliseerde meswissel · Geschikt voor keramische messen · Met automatisch terugtrekken van mes

**Levering compleet met een mes**

| L x B x H [mm] | Snijdiepte [mm] | Art.nr.      | EUR   | CS   |
|----------------|-----------------|--------------|-------|------|
| 143 x 17 x 31  | 18              | 4000 818 480 | 11,50 | WX14 |

ENJOY SAFETY  
MADE IN SOLINGEN

**martor**



## Veiligheidsmes SECUNORM 500

Uiterst ergonomische aluminiumgreep voor een aanzienlijk betere hantering en comfortabel werken · Doorontwikkeling van de MARTOR-klassieker SECUNORM PROFI · Flexibele schuiver kan van beide zijden worden bediend · Grote snijdiepte voor dozen met 3 lagen, folie, omsnoering enz. · Eenvoudige meswissel middels meswisselknop

**Levering compleet met een mes**

| L x B x H [mm] | Snijdiepte [mm] | Art.nr.      | EUR   | CS   |
|----------------|-----------------|--------------|-------|------|
| 143 x 16 x 36  | 19              | 4000 818 066 | 10,50 | WX14 |

ENJOY SAFETY  
MADE IN SOLINGEN

**martor**



## Veiligheidsmes SECUNORM 380

Wereldwijd het eerste veiligheidsmes met bijna 8 cm mesuitschuiving en automatische mesterugtrekking · Een beveiliging voorkomt dat het mes zonder ongewild uit de greep schuift · Snijdt als een afbreekmes, alleen veiliger - bijvoorbeeld dichtere materialen zoals piepschuim en schuimrubber, bouwschuim en isolatiewol, maar ook tot 4-lagige dozen, zakgoed en alle typen folie

**Levering compleet met een mes**

| L x B x H [mm]  | Snijdiepte [mm] | Art.nr.      | EUR   | CS   |
|-----------------|-----------------|--------------|-------|------|
| 170,5 x 20 x 34 | 73              | 4000 817 833 | 12,95 | WX14 |

ENJOY SAFETY  
MADE IN SOLINGEN

**martor**



## Veiligheidsmes SECUNORM 540

Bijzonder grote snijdiepte dankzij het uitgeschoven mes van 40 mm · Bovendien is het mes zeer breukvast · Voor linkshandigen wordt de greep gewoon omgekeerd · Opvolger van de SECUNORM PROFI40 · Incl. geoptimaliseerde meswissel · Automatisch terugtrekken van mes · Ideaal voor alle gangbare snijmaterialen, zoals bijvoorbeeld 3-laags dozen, folie, zakgoed, op rol, schuimrubber, piepschuim, PVC enz.

**Levering compleet met een mes**

| L x B x H [mm] | Snijdiepte [mm] | Art.nr.      | EUR   | CS   |
|----------------|-----------------|--------------|-------|------|
| 143 x 17 x 31  | 36              | 4000 818 481 | 12,50 | WX14 |

ENJOY SAFETY  
MADE IN SOLINGEN

**martor**



## Veiligheidsmes SECUNORM 300

Bijzonder licht door de greep van kunststof · Qua snijeigenschappen echter een echte zwaargewicht · Universeel toepasbaar · Voor alle gangbare materialen, omdat het mes ver genoeg wordt uitgeschoven · Opvolger van de SECUNORM PROFI LIGHT · Incl. soft-grip en grotere snijdiepte · Geschikt voor keramische messen · Met automatisch terugtrekken van mes

**Levering compleet met een mes**

| L x B x H [mm]  | Snijdiepte [mm] | Art.nr.      | EUR  | CS   |
|-----------------|-----------------|--------------|------|------|
| 140 x 15,3 x 30 | 17              | 4000 818 479 | 7,75 | WX14 |

ENJOY SAFETY  
MADE IN SOLINGEN

**martor**



## Veiligheidsmes SECUNORM MIZAR

Hoogwaardige tangenmes · Lichtlopende hendel voor het activeren van het mes · Voor alle gangbare snijmaterialen · Verschillende snijsoorten dankzij de perfecte hantering · Met automatisch terugtrekken van mes · Incl. borging voor het vergrendelen van de hendel

**Levering met gemonteerd mes**

| L x B x H [mm]    | Snijdiepte [mm] | Art.nr.      | EUR  | CS   |
|-------------------|-----------------|--------------|------|------|
| 139 x 15,6 x 50,5 | 15              | 4000 817 980 | 8,50 | WX14 |

ENJOY SAFETY  
MADE IN SOLINGEN

**martor**



## Veiligheidsmes SECUNORM 175

Veelzijdig snijgereedschap · Innovatiever meswissel: 4-voudig bruikbaar mes kan via meswisselkop bijzonder eenvoudig en veilig worden gewisseld · Ergonomische greep · Automatisch terugtrekken van mes

**Levering met gemonteerd mes**

| L x B x H [mm]    | Snijdiepte [mm] | Art.nr.      | EUR  | CS   |
|-------------------|-----------------|--------------|------|------|
| 109,5 x 13,5 x 34 | 10              | 4000 817 981 | 3,40 | WX14 |

ENJOY SAFETY  
MADE IN SOLINGEN

**martor**



## Veiligheidsmes SECUNORM HANDY

Compact en handig · Een snijgereedschap met "beet" en alle kwaliteiten die ook nodig zijn in een vochtige werkomgeving · De roestvrije greep en het mes kunnen bijzonder lang worden gebruikt · Hoge snijfrequenties · Zo goed als elk snijmateriaal kan worden gesneden · Automatisch terugtrekken van mes

**Levering compleet met een mes**

| L x B x H [mm]   | Snijdiepte [mm] | Art.nr.      | EUR  | CS   |
|------------------|-----------------|--------------|------|------|
| 100 x 7,8 x 25,5 | 8,5             | 4000 817 780 | 4,30 | WX14 |

ENJOY SAFETY  
MADE IN SOLINGEN

**martor**



## Veiligheidsmes SECUNORM HANDY

De klassieker in zakformaat · Handig · Een snijgereedschap met "beet" en alle kwaliteiten · Mes en greep kunnen lang worden gebruikt · Nagenoeg ieder snijmateriaal kan worden gesneden - ook bij hoge snijfrequenties · Automatisch terugtrekken van mes

**Levering compleet met een mes**

| L x B x H [mm]   | Snijdiepte [mm] | Art.nr.      | EUR  | CS   |
|------------------|-----------------|--------------|------|------|
| 100 x 7,8 x 25,5 | 8,5             | 4000 817 784 | 4,30 | WX14 |

ENJOY SAFETY  
MADE IN SOLINGEN

**martor**

## Mes Nr. 45

Passend bij art.nr. 4000 817 780, 4000 814 784, 4000 817 838, 4000 817 981

| L x B x D [mm]  |
|-----------------|
| 39 x 18,4 x 0,3 |

<sup>1)</sup> prijs per pak

VE = 10 stuks/transparante verpakking



| Art.nr.      | EUR                | CS   |
|--------------|--------------------|------|
| 4000 817 781 | 3,00 <sup>1)</sup> | WX14 |

ENJOY SAFETY  
MADE IN SOLINGEN

**martor**

## Mes Nr. 92

Passend bij art.nr. 4000 817 798, 4000 817 832

| L x B x D [mm]  | Art.nr.      | EUR                | CS   |
|-----------------|--------------|--------------------|------|
| 26 x 18,5 x 0,4 | 4000 817 799 | 3,70 <sup>1)</sup> | WX14 |

<sup>1)</sup> prijs per dispenser



ENJOY SAFETY  
MADE IN SOLINGEN

**martor**

## Afbreekklemmet Nr. 77

Passend voor afbrekmes 4000 818 085

| L x B x D [mm]     | Normbreuk-plaatsen | Verpakking                         | Art.nr.      | EUR                | CS   |
|--------------------|--------------------|------------------------------------|--------------|--------------------|------|
| 109,6 x 17,8 x 0,5 | 7                  | 10 stuks / transparante verpakking | 4000 818 460 | 4,00 <sup>1)</sup> | WX14 |

<sup>1)</sup> prijs per pak



ENJOY SAFETY  
MADE IN SOLINGEN

**martor**

## Industriemes Nr. 92043

Passend bij art.nr. 4000 817 993

| L x B x D [mm]  | Art.nr.      | EUR                | CS   |
|-----------------|--------------|--------------------|------|
| 26 x 18,5 x 0,4 | 4000 817 994 | 5,75 <sup>1)</sup> | WX14 |

<sup>1)</sup> prijs per dispenser



ENJOY SAFETY  
MADE IN SOLINGEN

**martor**

## Piepschuimmes Nr. 79

Passend bij art.nr. 4000 817 833, 4000 818 085

| L x B x D [mm]     | Art.nr.      | EUR                | CS   |
|--------------------|--------------|--------------------|------|
| 109,5 x 17,9 x 0,5 | 4000 817 834 | 4,90 <sup>1)</sup> | WX14 |

<sup>1)</sup> prijs per pak



ENJOY SAFETY  
MADE IN SOLINGEN

**martor**

## Trapeziummes Nr. 99

Passend bij art.nr. 4000 817 954

VE = 10 stuks/dispenser

| L x B x D [mm] | Perforatie | Verpakking           | Art.nr.      | EUR                | CS   |
|----------------|------------|----------------------|--------------|--------------------|------|
| 60 x 19 x 0,63 | Met        | 10 stuks / dispenser | 4000 817 783 | 4,20 <sup>1)</sup> | WX14 |

<sup>1)</sup> prijs per dispenser

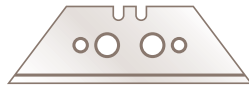

ENJOY SAFETY  
MADE IN SOLINGEN

**martor**

## Piepschuimmes Nr. 7940

Passend bij art.nr. 4000 817 833, 4000 818 085, 4000 818 481

| L x B x D [mm]    | Art.nr.      | EUR                | CS   |
|-------------------|--------------|--------------------|------|
| 71,2 x 17,7 x 0,5 | 4000 817 807 | 5,50 <sup>1)</sup> | WX14 |

<sup>1)</sup> prijs per pak



ENJOY SAFETY  
MADE IN SOLINGEN

**martor**

## Trapeziummes Nr. 199

Roestvrij mes

| L x B x D [mm] | Perforatie | Verpakking           | Art.nr.      | EUR  | CS   |
|----------------|------------|----------------------|--------------|------|------|
| 60 x 19 x 0,63 | Met        | 10 stuks / dispenser | 4000 818 463 | 6,75 | WX14 |

<sup>1)</sup> prijs per dispenser



ENJOY SAFETY  
MADE IN SOLINGEN

**martor**

## Mes SECUMAX NR. 3550

Passend bij art.nr. 4000 817 841

| L x B x D [mm]    | Verpakking     | Art.nr.      | EUR                | CS   |
|-------------------|----------------|--------------|--------------------|------|
| 38,9 x 25,8 x 0,3 | 10 stuks / bus | 4000 817 842 | 6,75 <sup>1)</sup> | WX14 |

<sup>1)</sup> prijs per blik

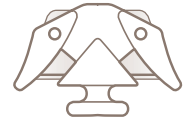

ENJOY SAFETY  
MADE IN SOLINGEN

**martor**

## Trapeziummes Nr. 5232

Passend bij art.nr. 4000 817 801, 4000 818 066

VE = 10 stuks/dispenser

| L x B x D [mm] | Perforatie | Verpakking           | Art.nr.      | EUR                | CS   |
|----------------|------------|----------------------|--------------|--------------------|------|
| 53 x 19 x 0,63 | Met        | 10 stuks / dispenser | 4000 817 997 | 3,90 <sup>1)</sup> | WX14 |

<sup>1)</sup> prijs per dispenser

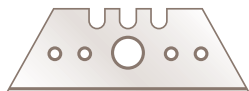

ENJOY SAFETY  
MADE IN SOLINGEN

**martor**

## Riemtas

Robuust, Bij 40 °C wasbaar nylon · Zwart · Keuze tussen clip of klittenband (beide behoren tot de leveringsomvang)

4000 818 068

| B x D x H [mm] | Art.nr.      | EUR   | CS   |
|----------------|--------------|-------|------|
| 53 x 23 x 215  | 4000 818 067 | 11,75 | WX14 |
| 60 x 28 x 215  | 4000 818 068 | 13,25 | WX14 |
| 68 x 40 x 215  | 4000 818 069 | 17,75 | WX14 |



ENJOY SAFETY  
MADE IN SOLINGEN

**martor**

## Trapeziummes 60099

Passend bij art.nr. 4000 817 836, 4000 817 991, 4000 818 480

| L x B x D [mm]   | Perforatie | Verpakking           | Art.nr.      | EUR                | CS   |
|------------------|------------|----------------------|--------------|--------------------|------|
| 55,5 x 19 x 0,63 | Met        | 10 stuks / dispenser | 4000 817 837 | 4,40 <sup>1)</sup> | WX14 |

<sup>1)</sup> prijs per dispenser



ENJOY SAFETY  
MADE IN SOLINGEN

**martor**

## Verzamelbox

Ruime kunststof box voor verzamelen, bewaren en afvoeren van gebruikte messen · Als de box vol is, kan het deksel tot aan de aanslag worden dichtgedraaid, de box kan dan niet meer worden geopend · De afvalbak met de messen kan veilig en compleet worden afgevoerd



| L x B x H [mm]  | Art.nr.      | EUR   | CS   |
|-----------------|--------------|-------|------|
| 107 x 105 x 210 | 4000 817 880 | 12,25 | WX14 |

ENJOY SAFETY  
MADE IN SOLINGEN

**martor**

## Trapeziummes 65232

Afgeronde punten · Brede snede, tweezijdige slijping · Passend bij art.nr. 4000 818 479

| L x B x D [mm]   | Perforatie | Verpakking           | Art.nr.      | EUR  | CS   |
|------------------|------------|----------------------|--------------|------|------|
| 50,1 x 19 x 0,63 | Met        | 10 stuks / dispenser | 4000 818 482 | 4,60 | WX14 |



# Handgereedschappen



## Band-/gipsmes

Mes met punt · Met houten greep

| Lengte [mm] | Lemmet-l. [mm] | Art.nr.      | EUR  | CS   |
|-------------|----------------|--------------|------|------|
| 205         | 80             | 4000 817 820 | 5,95 | WX42 |



## Werkmes

Met vastgeklonken houten greep · Lanyard-oog · Mes van roestvrij staal (Passende leren schede zie art.nr. 4000 817 827 - niet inbegrepen - graag afzonderlijk bestellen)

| Totale lengte [mm] | Lemmet-l. [mm] | Art.nr.      | EUR   | CS   |
|--------------------|----------------|--------------|-------|------|
| 240                | 130            | 4000 817 826 | 20,95 | WX42 |

## Loodmes Don Carlos

Kwart-maan vorm

| Lemmet-l. [mm] | Greep               | Art.nr.      | EUR   | CS   |
|----------------|---------------------|--------------|-------|------|
| 100            | Lichte houten greep | 4000 817 224 | 50,95 | WX34 |



## Leren schede

Voor werkmes, art.nr. 4000 817 826 · Kleur bruin

| Totale lengte [mm] | Art.nr.      | EUR   | CS   |
|--------------------|--------------|-------|------|
| 240                | 4000 817 827 | 17,75 | WX42 |



## Ontbraam-/kerfsnijmes

Kort, stabiel koolstofmes · Lange comfortabele houten greep met klinknagels · Voor snijden en ontbramen

| Totale lengte [mm] | Heft-L. [mm] | Lemmet-l. [mm] | Art.nr.      | EUR  | CS   |
|--------------------|--------------|----------------|--------------|------|------|
| 190                | 140          | 35             | 4000 817 794 | 8,75 | WX42 |



4000 817 785



4000 817 786



4000 817 787

## Mes

Model steekmes · Voor het isoleren en doorsnijden · Zeer robuust · Veilige handgreep van kunststof en hout · Roestvrij

| Totale lengte [mm] | Heft-L. [mm] | Lemmet-l. [mm] | Rug-d. [mm] | Art.nr.      | EUR   | CS   |
|--------------------|--------------|----------------|-------------|--------------|-------|------|
| 285                | 135          | 150            | 2,5         | 4000 817 785 | 15,25 | WX42 |
| 310                | 135          | 175            | 2,5         | 4000 817 786 | 16,75 | WX42 |
| 385                | 135          | 250            | 2,5         | 4000 817 787 | 27,95 | WX42 |

## Isolatiemes

Extra vlak mes · Gehard en gepolijst · Vervaardigd van roestvast staal · Dubbel getand mes · Mespunt geschikt om te boren in isolatiematerialen · Met 2-componentengreep

**Toepassingsgebieden:** Zaagkant voor vaste en harde isolatiematerialen, golfkant voor buigzame en zachte isolatiematerialen

| Lengte [mm] | Lemmet-l. [mm] | Art.nr.      | EUR  | CS   |
|-------------|----------------|--------------|------|------|
| 420         | 280            | 4000 817 739 | 8,50 | WX13 |



## Mes

RVS · Eendelig · Met **klingsblokkering** · Geschroefd mes · Golfkant · Kunststof greepschalen

**Aanwijzing:** Veilig snijden

| Totale lengte [mm] | Lemmet-l. [mm] | Art.nr.      | EUR   | CS   |
|--------------------|----------------|--------------|-------|------|
| 190                | 78             | 4000 817 907 | 16,95 | PK13 |

## Isolatiemes

Aan 2 zijden geslepen mes · Zaagkant voor dicht en hard materiaal zoals piepschuim · Golfkant voor zacht en licht materiaal zoals minerale wol · Symmetrische mespunt voor het boren van gaten, zoals staalkabels of leidingen · Roestvrij · Met houten greep

| Lemmet-l. [mm] | Rug-d. [mm] | Art.nr.      | EUR   | CS   |
|----------------|-------------|--------------|-------|------|
| 280            | 2,8         | 4000 817 793 | 17,95 | WX42 |



4000 817 835



## Werkmes

Mes roestvrij · Greep van kunststof · Met ring

| Totale lengte [mm] | Lemmet-l. [mm] | Art.nr.      | EUR   | CS   |
|--------------------|----------------|--------------|-------|------|
| 170                | 70             | 4000 817 835 | 9,50  | WX42 |
| 195                | 90             | 4000 817 898 | 15,95 | WX42 |

## Zakmes

Robuust zakmes met vast te zetten, roestvrij mes · Houten greep · Roestvrije bek

**Levering incl. leren etui en wetstaal**

| Totale lengte [mm] | Lemmet-l. [mm] | Art.nr.      | EUR   | CS   |
|--------------------|----------------|--------------|-------|------|
| 190                | 85             | 4000 817 905 | 22,95 | WX42 |



**Knipmes**

Aluminium heft met slipvaste inleg · Vergrendelbaar roestvrij mes · Met clip  
**Aanwijzing:** Het artikel is onderworpen aan §42a WaffG. Het mag alleen voor beroepsmatig gebruik worden gebruikt en in een afgesloten houder getransporteerd worden.

| Lengte [mm] | Lemmet-l. [mm] | Art.nr.      | EUR  | CS   |
|-------------|----------------|--------------|------|------|
| 160         | 75             | 4000 817 870 | 7,95 | WX42 |



**Knipmes**

Wortelhouten komgreep · AISI 420-staal · Bekken en mes met motief · Daumenpin Liner Lock · Zakclip

**Aanwijzing:** Het artikel is onderworpen aan §42a WaffG. Het mag alleen voor beroepsmatig gebruik worden gebruikt en in een afgesloten houder getransporteerd worden.

| Lengte [mm] | Heft-L. [mm] | Lemmet-l. [mm] | Art.nr.      | EUR   | CS   |
|-------------|--------------|----------------|--------------|-------|------|
| 206         | 118          | 88             | 4000 818 207 | 16,75 | WX20 |



**Knipmes**

Extreem robuuste stonewashed komgrepen · Gesatineerd mes van roestvrij hoogwaardig staal AISI 420 · Liner-Lock-vergrendeling · Edelstalen heft · Riemclip · Oogje veiligheidslus

| Lengte [mm] | Heft-L. [mm] | Lemmet-l. [mm] | Art.nr.      | EUR   | CS   |
|-------------|--------------|----------------|--------------|-------|------|
| 203         | 113          | 90             | 4000 818 366 | 17,50 | WX20 |



**Knipmes**

Houten komgreep · Titaan coating · Mes van roestvrij staal 420 · Liner Lock · Titaan gecoate riemclip

**Aanwijzing:** Het artikel is onderworpen aan §42a WaffG. Het mag alleen voor beroepsmatig gebruik worden gebruikt en in een afgesloten houder getransporteerd worden.

| Lengte [mm] | Heft-L. [mm] | Lemmet-l. [mm] | Art.nr.      | EUR   | CS   |
|-------------|--------------|----------------|--------------|-------|------|
| 205         | 113          | 92             | 4000 817 848 | 24,95 | WX20 |



**Zakmes**

Roestvrij · Virobloc-systeem · Waarbij het mes met een borging wordt vastgezet

| Lengte geopend [mm] | Heft-L. [mm] | Lemmet-l. [mm] | Maat | Art.nr.      | EUR   | CS   |
|---------------------|--------------|----------------|------|--------------|-------|------|
| 195                 | 110          | 85             | 8    | 4000 817 858 | 10,50 | WX20 |



**Zakmes**

Carbon komgreep · Mes zwart gecoat van roestvrij staal 420 · Framelock · Riemclip

| Lengte geopend [mm] | Heft-L. [mm] | Lemmet-l. [mm] | Art.nr.      | EUR   | CS   |
|---------------------|--------------|----------------|--------------|-------|------|
| 203                 | 113          | 90             | 4000 818 367 | 17,50 | WX20 |



**Zakmes**

Kunststof schaal · Zinkpersgietwerk · AISI 420-staal · Back Lock-vergrendeling

| Totale lengte [mm] | Heft-L. [mm] | Lemmet-l. [mm] | Art.nr.      | EUR   | CS   |
|--------------------|--------------|----------------|--------------|-------|------|
| 212                | 120          | 92             | 4000 817 849 | 22,95 | WX20 |



**Zakmes**

Kling- en heftijzer uit één stuk · Diepe handvatranden voor optimale grip · Extra sterke uitvoering · Zwarte beslagen · Mes vaststaand



| Totale lengte [mm] | Heft-L. [mm] | Lemmet-l. [mm] | Art.nr.      | EUR   | CS   |
|--------------------|--------------|----------------|--------------|-------|------|
| 212                | 115          | 97             | 4000 817 847 | 50,95 | WX20 |



AUTHENTIC SWISS BRAND  
www.swiza.com



**Zakmes SWIZA D05**

Staal 440 · Veiligheidsblokkering · Rode antislip-greep · Mes 75 mm, met veiligheidsblokkering, steek- en boorpons, naaipons, flesopener, schroevendraaier nr. 3, draadbuiger, blikopener, schroevendraaier nr. 1, sommelier-kurkentrekker, pincet, robuuste zaag van RVS-staal

| Lengte geopend [mm] | Heft-L. [mm] | Lemmet-l. [mm] | Art.nr.      | EUR   | CS   |
|---------------------|--------------|----------------|--------------|-------|------|
| 170                 | 95           | 75             | 4000 817 992 | 50,95 | WX20 |



**Zakmes**

Hoogwaardig zakmes · Buitenkant van olijfhout · Mes roestvrij · Gesatineerde bek

| Lengte geopend [mm] | Heft-L. [mm] | Lemmet-l. [mm] | Art.nr.      | EUR   | CS   |
|---------------------|--------------|----------------|--------------|-------|------|
| 200                 | 110          | 90             | 4000 817 869 | 62,95 | WX42 |



# Handgereedschappen



## Reddingsmes

RVS-inleg · Pakkahoutschaal · Mes zwart gecoat · Van roestvrij staal AISI 420 · Duimknop aan beide zijden · Gordelsnijder · Klopdrevel · Liner-Lock-vergrendeling · Clip

**Aanwijzing:** Het artikel is onderworpen aan §42a WaffG. Het mag alleen voor beroepsmatig gebruik worden gebruikt en in een afgesloten houder getransporteerd worden.

| Heft-L. [mm] | Lengte geopend [mm] | Lemmet-l. [mm] | Art.nr.      | EUR   | CS   |
|--------------|---------------------|----------------|--------------|-------|------|
| 127          | 219                 | 92             | 4000 817 875 | 19,25 | WX20 |



## Messenslijper

Voor het slijpen van alle in de handel gebruikelijke messen · Met beschermbegel

| Art.nr.      | EUR   | CS   |
|--------------|-------|------|
| 4000 817 812 | 16,75 | WX20 |



## Multifunctioneel gereedschap

Lichtmetalen behuizing · Pakkahout-inleg · Bit-set · Tang · 8 andere gereedschappen · Leren etui

| Lengte gesloten [mm] | Lengte geopend [mm] | Lemmet-l. [mm] | Art.nr.      | EUR   | CS   |
|----------------------|---------------------|----------------|--------------|-------|------|
| 103                  | 165                 | 53             | 4000 818 064 | 29,95 | WX20 |

## Multifunctioneel gereedschap

**Roestvrij** · Uitklapbaar · Grote combinatietang · 3 verschillende messen · 3 verschillende schroevendraaiers · Draadafsnijder · Blikopener · Vijl · **Extra: Een knipmes** · Stoffen zak met lus voor aan de riem

| Lengte gesloten [mm] | Lengte geopend [mm] | Art.nr.      | EUR   | CS   |
|----------------------|---------------------|--------------|-------|------|
| 100                  | 165                 | 4000 807 005 | 39,95 | WU27 |



## Multifunctioneel gereedschap HandyOne TU181

**18 functies in 1** · Tang · Mes · Zaag · Flesopener · Magnetische bitadapter · 9 driverbits 1/4" (3 x kruiskop, 3x schroevendraaiër, 3x zeskant) · Nylon draagtas met riemlus en een apart vak

| Lengte gesloten [mm] | Lengte geopend [mm] | Lemmet-l. [mm] | Art.nr.      | EUR   | CS   |
|----------------------|---------------------|----------------|--------------|-------|------|
| 110                  | 176                 | 66             | 4000 817 599 | 36,95 | WX20 |



## Multifunctioneel gereedschap Tectonic TU220

Van 420iger RVS en zwart titaniumcoating · Universele sleutel voor 9 tot 18 mm · Draadknipper en striptang · 2 x magnetische houder Voor bits · 3 bits - schroevendraaiër · 3 bits kruiskopschroevendraaiër · Vijl · Flesopener · 3,4 mm spaaksleutel · Kleine steekbeitel · Linaal · Opbergtas met riemlus

| Lengte gesloten [mm] | Art.nr.      | EUR   | CS   |
|----------------------|--------------|-------|------|
| 154                  | 4000 817 601 | 30,95 | WX20 |



## Multifunctioneel gereedschap DBST

7 mogelijkheden: Schaar, mes, zaag, vijl, schroevendraaiër voor schroeven met kruiskop evenals een grote en kleine schroevendraaiër voor schroeven met een platte kop  
Snijdt: Leer, kabel, vinyl, dunne kabel, koord, dun plastic, papier en nog veel meer · RVS greep met zachte componenten  
Levering incl. rubberen riemtas

| Lengte gesloten [mm] | Lengte geopend [mm] | Snijvlak-L. B [mm] | Art.nr.      | EUR   | CS   |
|----------------------|---------------------|--------------------|--------------|-------|------|
| 100                  | 175                 | 55                 | 4000 817 818 | 22,95 | WB10 |

## Universeel mes SmartKnife TU573K

Van 420iger RVS · Universele sleutel · Schroevendraaiër · Gordelsnijder · "Noodhamer" · Flesopener · Riemclip

| Totale lengte [mm] | Lemmet-l. [mm] | Art.nr.      | EUR   | CS   |
|--------------------|----------------|--------------|-------|------|
| 100                | 55             | 4000 817 603 | 16,50 | WX20 |



|  |  |                                      |  |                                     |   |
|--|--|--------------------------------------|--|-------------------------------------|---|
| <b>Snijwaarden</b><br>Snijkwaliteiten<br>Voor platen tot | <b>HSS-TIN</b><br>1100 N/mm <sup>2</sup> | <b>HSS</b><br>1100 N/mm <sup>2</sup> | <b>RVS speciaal</b><br>800 N/mm <sup>2</sup> | <b>RVS</b><br>600 N/mm <sup>2</sup> | <b>Kwaliteitsstaal</b><br>400 N/mm <sup>2</sup> |
|--|--|--------------------------------------|--|-------------------------------------|---|



### Plaatschaar

Berlijns model · **Kwaliteitsstaal** · Voor lange rechte snedes · Schroef geheel van staal · Kop grijs gezandstraald · Met open, gebogen benen · Snijkanten compleet gehard · (58 HRC)

| Lengte [mm] | Uitvoering | Staal [mm] | RVS [mm]  | Art.nr.      | EUR   | CS   |
|-------------|------------|------------|-----------|--------------|-------|------|
| 254         | Rechts     | Max. 0,78  | Max. 0,45 | 4000 810 932 | 16,95 | PK06 |



4000 810 936

### Gatenschaar

**Kwaliteitsstaal** · Voor korte rechte en figuursneden (grote radii) · Kop grijs gezandstraald · Met open, gebogen benen · Snijkanten compleet gehard · (58 HRC)

| Totale lengte [mm] | Uitvoering | Staal [mm] | RVS [mm] | Art.nr.      | EUR   | CS   |
|--------------------|------------|------------|----------|--------------|-------|------|
| 250                | Rechts     | Max. 1     | Max. 0,5 | 4000 810 936 | 20,95 | PK06 |
| 250                | Links      | Max. 1     | Max. 0,5 | 4000 810 938 | 20,95 | PK06 |



4000 810 940



4000 810 941

### Ideaalplaatschaar

**Kwaliteitsstaal** · Voor recht doorlopend en figuren knippen · Grijs gezandstraald · Met open, gebogen benen · Snijkanten compleet gehard · (58 HRC)

| Lengte [mm] | Uitvoering | Staal [mm] | RVS [mm]  | Art.nr.      | EUR   | CS   |
|-------------|------------|------------|-----------|--------------|-------|------|
| 260         | Rechts     | Max. 0,8   | Max. 0,45 | 4000 810 940 | 27,95 | PK06 |
| 260         | Links      | Max. 0,8   | Max. 0,45 | 4000 810 941 | 27,95 | PK06 |



### Pelikaan(doorloop)-schaar

**Kwaliteitsstaal** · Voor lange rechte en doorlopend snedes · Grijs gezandstraald · Met open, gebogen benen · Snijkanten compleet gehard · (58 HRC)

| Totale lengte [mm] | Uitvoering | Staal [mm] | RVS [mm]  | Art.nr.      | EUR   | CS   |
|--------------------|------------|------------|-----------|--------------|-------|------|
| 300                | Rechts     | Max. 0,78  | Max. 0,45 | 4000 810 945 | 30,95 | PK06 |



4000 810 964



4000 810 972

### Figuurschaar

**Kwaliteitsstaal** 62HRC · Snijkanten compleet gehard · Geschikt voor kort recht en figuren knippen · **Hefboomoverbrenging** · **Ergonomisch gevormde 2-K-grepen met PVC-coating en handbeveiliging**

| Lengte [mm] | Uitvoering | Staal [mm] | Art.nr.      | EUR   | CS   |
|-------------|------------|------------|--------------|-------|------|
| 248         | Rechts     | Max. 1,2   | 4000 810 964 | 13,25 | PK06 |
| 260         | Rechts     | Max. 1,5   | 4000 810 972 | 19,25 | PK06 |



4000 810 952

### Plaatschaar

**Kwaliteitsstaal** 62HRC · Snijkanten compleet gehard · Warmgesmeed · Messen gezandstraald · Geschikt voor figuur knippen en recht doorlopend knippen · **Hefboomoverbrenging** · **Ergonomisch gevormde 2-K-grepen met PVC-coating en handbeveiliging**

| Lengte [mm] | Uitvoering | Staal [mm] | Art.nr.      | EUR   | CS   |
|-------------|------------|------------|--------------|-------|------|
| 260         | Rechts     | Max. 1,5   | 4000 810 978 | 25,95 | PK06 |
| 260         | Links      | Max. 1,5   | 4000 810 952 | 25,95 | PK06 |



### Ideaalplaatschaar D39ASS

Snijkanten van **RVS speciaal** inductief gehard 61 HRC · Voor recht doorlopend en figuren knippen · Compacte schaarkop met deels verzonken kopschoreven voor extra wendbaarheid en precisie · Geschroefd scharnier met sinterschijf, tapeind en onderhoudsvrije veer · Gereduceerde greep-openingshoek · Centrische grendelstang

| Lengte [mm] | Uitvoering | Staal [mm] | RVS [mm] | Art.nr.      | EUR   | CS   |
|-------------|------------|------------|----------|--------------|-------|------|
| 230         | Rechts     | Max. 1,2   | Max. 1   | 4000 811 031 | 60,95 | WC05 |
| 230         | Links      | Max. 1,2   | Max. 1   | 4000 811 032 | 60,95 | WC05 |

**Erdi**



## Ideaalplaatschaar D15A

Snijkanten van **speciaal RVS** · Voor lang recht en figuren knippen · De nieuwe schaarkopgeometrie zorgt voor perfecte wendbaarheid · Optimaal geschikt voor bijzonder kleine radii en moeilijk toegankelijke locaties · Verbeterde hefboomverhouding en superkleine uitvoering, dat garandeert 100 % vermogen met de geringste krachtinspanning · Ergo grip voor moeiteloos werken

| Lengte [mm] | Uitvoering | Staal [mm] | RVS [mm] | Art.nr.      | EUR   | CS   |
|-------------|------------|------------|----------|--------------|-------|------|
| 180         | Rechts     | Max. 1     | Max. 0,8 | 4000 811 009 | 21,95 | WC05 |
| 180         | Links      | Max. 1     | Max. 0,8 | 4000 811 029 | 21,95 | WC05 |

**Erdi**



## Plaatschaar D202

**Berlijns model** · Snijkanten van **RVS** inductief gehard 59 HRC · Voor rechte snedes · Schroef geheel van staal · Kop grijs gezandstraald · Met open, gebogen benen · **Grepen gelakt**

| Lengte [mm] | Uitvoering | Staal [mm] | RVS [mm] | Art.nr.      | EUR   | CS   |
|-------------|------------|------------|----------|--------------|-------|------|
| 250         | Rechts     | Max. 1     | Max. 0,8 | 4000 810 850 | 22,95 | WC06 |
| 300         | Rechts     | Max. 1     | Max. 0,8 | 4000 810 851 | 27,95 | WC06 |

**Erdi**



4000 810 852, 4000 810 854



8000 350 930

## Gatenschaar D107 + 207

Snijkanten van **RVS** inductief gehard 59 HRC · Voor korte rechte en figuursneden (grote radii) · Met open, gebogen benen · **Grepen gelakt**

| Totale lengte [mm]   | Uitvoering | Staal [mm] | RVS [mm] | Art.nr.      | EUR   | CS   |
|----------------------|------------|------------|----------|--------------|-------|------|
| <b>Gelakt</b>        |            |            |          |              |       |      |
| 275                  | Rechts     | Max. 1     | Max. 0,8 | 4000 810 852 | 28,95 | WC06 |
| 275                  | Links      | Max. 1     | Max. 0,8 | 4000 810 854 | 28,95 | WC06 |
| <b>PVC-gedompeld</b> |            |            |          |              |       |      |
| 250                  | Rechts     | Max. 1     | Max. 0,8 | 8000 350 930 | 19,00 | WC06 |

**Erdi**



## Figuurschaar D114

Snijkanten van **kwaliteitsstaal** inductief gehard 59 HRC · Voor kort recht en figuren knippen (kleine radii) · Bijzonder slanke kop · Met open, gebogen benen · **Grepen met pvc dompelisolatie**

| Totale lengte [mm] | Uitvoering | Staal [mm] | RVS [mm] | Art.nr.      | EUR   | CS   |
|--------------------|------------|------------|----------|--------------|-------|------|
| 250                | Rechts     | Max. 1     | Max. 0,8 | 4000 810 857 | 20,95 | WC06 |

**Erdi**



## Ideaalplaatschaar D216

Snijkanten van **RVS** inductief gehard 59 HRC · Voor recht doorlopend en figuren knippen · Met open, gebogen benen · Grepen gelakt

| Lengte [mm] | Uitvoering | Staal [mm] | RVS [mm] | Art.nr.      | EUR   | CS   |
|-------------|------------|------------|----------|--------------|-------|------|
| 260         | Rechts     | Max. 1     | Max. 0,8 | 4000 810 858 | 37,95 | WC06 |
| 260         | Links      | Max. 1     | Max. 0,8 | 4000 810 859 | 37,95 | WC06 |
| 280         | Rechts     | Max. 1     | Max. 0,8 | 4000 810 860 | 42,95 | WC06 |
| 280         | Links      | Max. 1     | Max. 0,8 | 4000 810 861 | 42,95 | WC06 |

**Erdi**



4000 811 033



4000 811 034

## Ideaalplaatschaar D216

Snijkanten van **RVS** inductief gehard 59 HRC · Zonder openingsaanslag en met extra puntige schaarkop · Voor recht doorlopend en figuren knippen · Met open, gebogen benen · **Grepen met pvc dompelisolatie**

| Lengte [mm] | Uitvoering | Staal [mm] | RVS [mm] | Art.nr.      | EUR   | CS   |
|-------------|------------|------------|----------|--------------|-------|------|
| 280         | Rechts     | Max. 1     | Max. 0,8 | 4000 811 033 | 43,95 | WC06 |
| 280         | Links      | Max. 1     | Max. 0,8 | 4000 811 034 | 43,95 | WC06 |

**Erdi**



## Pelikaan(doorloop-)schaar D218

Snijkanten van **RVS** inductief gehard 59 HRC · Voor lange rechte en doorlopend snedes · Met open, gebogen benen

| Totale lengte [mm] | Uitvoering | Staal [mm] | RVS [mm] | Art.nr.      | EUR   | CS   |
|--------------------|------------|------------|----------|--------------|-------|------|
| <b>Gelakt</b>      |            |            |          |              |       |      |
| 300                | Rechts     | Max. 1     | Max. 0,8 | 4000 810 862 | 41,95 | WC06 |
| 300                | Links      | Max. 1     | Max. 0,8 | 4000 810 863 | 41,95 | WC06 |
| 350                | Rechts     | Max. 1     | Max. 0,8 | 4000 810 864 | 48,95 | WC06 |

**Erdi**



4000 810 962



4000 810 963



8000 350 788

## Figuurschaar D16

Snijkanten van **RVS** inductief gehard 59 HRC · Geschikt voor kort recht en figuren knippen · Snijkant met microveranding voor slipvrij werken · **Grepen met ergonomische 2-componenten en antislip mantel**

| Lengte [mm] | Uitvoering | Staal [mm] | RVS [mm] | Art.nr.      | EUR   | CS   |
|-------------|------------|------------|----------|--------------|-------|------|
| 240         | Rechts     | Max. 1,2   | Max. 1   | 4000 810 962 | 22,95 | WC05 |
| 240         | Links      | Max. 1,2   | Max. 1   | 4000 810 963 | 22,95 | WC05 |
| 240         | Recht      | Max. 1,2   | Max. 1   | 8000 350 788 | 22,95 | WC05 |

Erdi

**Figuurschaar D27**

Snijkanten van **RVS** inductief gehard 59 HRC, in matrijs gesmeed · Volledig getemperd · Geschikt voor korte, recht en figuren knippen · Dubbele hefboomoverbrenging · Zelfopenend · Getande snijkant · **Grepen met ergonomische 2-componenten en antislip mantel**

| Lengte [mm] | Uitvoering | Staal [mm] | RVS [mm] | Art.nr.      | EUR   | CS   |
|-------------|------------|------------|----------|--------------|-------|------|
| 260         | Rechts     | Max. 1,2   | Max. 1   | 4000 810 950 | 41,95 | WC05 |
| 260         | Links      | Max. 1,2   | Max. 1   | 4000 810 951 | 41,95 | WC05 |

Erdi

**Idealplaatschaar D27A**

Snijkanten van **RVS** inductief gehard 59 HRC, in matrijs gesmeed · Volledig getemperd · Geschikt voor figuur knippen en recht doorlopend knippen · Dubbele hefboomoverbrenging · Geperste benen van plaatstaal · Zelfopenend · Getande snijkant · **Grepen met ergonomische 2-componenten en antislip mantel**

| Lengte [mm] | Uitvoering | Staal [mm] | RVS [mm] | Art.nr.      | EUR   | CS   |
|-------------|------------|------------|----------|--------------|-------|------|
| 260         | Rechts     | Max. 1,2   | Max. 1   | 4000 810 953 | 41,95 | WC05 |
| 260         | Links      | Max. 1,2   | Max. 1   | 4000 810 954 | 41,95 | WC05 |

Erdi

**Idealplaatschaar D08**

Snijkanten van **RVS** inductief gehard 59 HRC, in matrijs gesmeed · Volledig getemperd · Geschikt voor recht doorlopend en figuren knippen · Bijzonder plat geconstrueerde schaarkop · Dubbele hefboomoverbrenging · Geperste benen van plaatstaal · Zelfopenend · Getande snijkanten · **Grepen met ergonomische 2-componenten en antislip mantel**

| Lengte [mm] | Uitvoering | Staal [mm] | RVS [mm] | Art.nr.      | EUR   | CS   |
|-------------|------------|------------|----------|--------------|-------|------|
| 230         | Rechts     | Max. 1,2   | Max. 1   | 4000 810 960 | 32,95 | WC05 |

Erdi

**Doorloopplaatschaar D27B**

Snijkanten van **RVS** inductief gehard 59 HRC, in matrijs gesmeed · Volledig getemperd · Geschikt voor recht doorlopend snijden · Dubbele hefboomoverbrenging · Geperste benen van plaatstaal · Zelfopenend · Getande snijkant · **Grepen met ergonomische 2-componenten en antislip mantel**

| Lengte [mm] | Uitvoering | Staal [mm] | RVS [mm] | Art.nr.      | EUR   | CS   |
|-------------|------------|------------|----------|--------------|-------|------|
| 260         | Rechts     | Max. 1,2   | Max. 1   | 4000 810 956 | 44,95 | WC05 |
| 260         | Links      | Max. 1,2   | Max. 1   | 4000 810 957 | 44,95 | WC05 |

Erdi

**Idealplaatschaar D29ASS-2**

Snijkanten van **RVS speciaal** inductief gehard 61 HRC, in matrijs gesmeed · **25 % minder krachtingspanning** · Volledig getemperd · Geschikt voor recht doorlopend en figuren knippen · Dubbele hefboomoverbrenging · Geperste poten · Zelfopenend · Geoptimaliseerde, niet getande snijkantgeometrie · Slijtvast, door · **Grepen met ergonomische 2-componenten en antislip mantel**

| Lengte [mm] | Uitvoering | Staal [mm] | RVS [mm] | Art.nr.      | EUR   | CS   |
|-------------|------------|------------|----------|--------------|-------|------|
| 260         | Rechts     | Max. 1,2   | Max. 1   | 4000 810 965 | 51,95 | WC05 |
| 260         | Links      | Max. 1,2   | Max. 1   | 4000 810 966 | 51,95 | WC05 |

Erdi



HSS

**Idealplaatschaar HSS D27AH**

**Dubbele hefboomoverbrenging** · Gebruikte snijkanten van HSS 65 HRC, , in matrijs gesmeed · Volledig getemperd · Aanzienlijk langere standtijd · Geschikt voor recht doorlopend en figuren knippen · Zelfopenend ·

**Grepen met ergonomische 2-componenten en antislip mantel**

| Lengte [mm] | Uitvoering | Staal [mm] | RVS [mm] | Art.nr.      | EUR    | CS   |
|-------------|------------|------------|----------|--------------|--------|------|
| 260         | Rechts     | Max. 1,2   | Max. 1   | 4000 810 968 | 125,00 | WB10 |
| 260         | Links      | Max. 1,2   | Max. 1   | 4000 810 969 | 125,00 | WB10 |

Erdi

**Doorloopschaar Longstyle-Profi D22**

Snijkanten van **RVS** inductief gehard 59 HRC, in matrijs gesmeed · Geschikt voor lang en recht doorlopend knippen en grote radius · Dubbele hefboomoverbrenging · 64 mm lange snijkant · Veiligheidsdelta voor het materiaal door afschuining van de schaarkop · Alleen linkssnijdend leverbaar · Lichte, stabiele **grepen overtrokken met ergonomische 2-componenten-hoezen en handbeveiliging**

| Totale lengte [mm] | Uitvoering | Staal [mm] | RVS [mm] | Art.nr.      | EUR   | CS   |
|--------------------|------------|------------|----------|--------------|-------|------|
| 280                | Links      | Max. 1,2   | Max. 1   | 4000 810 947 | 38,95 | WC05 |

STANLEY

**Plaatschaar MAXSTEEL®**

Kunststofgreep van bi-materiaal voor meer comfort en handbeveiliging · Chroom-veredelde schaar delen · Gesmede staallegering (chroom-molybdeen)

| Lengte [mm] | Uitvoering | Plaat [mm] | RVS [mm] | Art.nr.      | EUR   | CS   |
|-------------|------------|------------|----------|--------------|-------|------|
| 250         | Recht      | Max. 1,2   | Max. 0,7 | 4000 787 083 | 27,95 | WK01 |



## Plaat-/rondstaalschaar

Machinehuis van stabiele, hoogwaardige staalplaat · Bijzonder lichte doorvoer van plaat door nieuwe vorm van body (van staalplaat) · Gemakkelijk traploos verstelbare grote neerhouder · Daardoor nauwkeurig scharen na afschrijven en zuivere snedekwaliteit · Betrouwbare ongevalsbescherming door veiligheidsbouten · Hoogwaardige messen, zorgvuldig gefabriceerd, gehard en geslepen, garanderen lange standtijden en lange levensduur · Speciaal geschikt voor montagewerk voor bankwerken, installateurs, onderwijspractica enz. · Gemakkelijk te vervoeren

Levering compleet met handhefboom

| Snijvermogen plaatstaal [mm] | Snijvermogen rondstaal [mm] | Art.nr.      | EUR    | CS   |
|------------------------------|-----------------------------|--------------|--------|------|
| 50 x 4                       | 11                          | 4000 810 997 | 145,00 | PX12 |
| 50 x 5                       | 11                          | 4000 810 998 | 165,00 | PX12 |
| 70 x 6                       | 13                          | 4000 810 999 | 229,00 | PX12 |

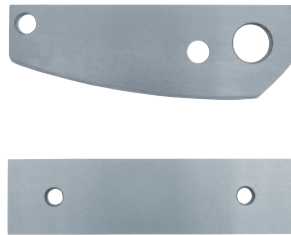

## Reserve-mes

Voor plaat- en rondstaalscharen

| Totale lengte [mm] | Passend bij           | Art.nr.      | EUR   | CS   |
|--------------------|-----------------------|--------------|-------|------|
| <b>Bovenmes</b>    |                       |              |       |      |
| 120                | Art.-nr. 4000 810 997 | 4000 810 986 | 36,95 | PX12 |
| 150                | Art.-nr. 4000 810 998 | 4000 810 987 | 45,95 | PX12 |
| 180                | Art.-nr. 4000 810 999 | 4000 810 988 | 56,95 | PX12 |
| <b>Ondermes</b>    |                       |              |       |      |
| 120                | Art.-nr. 4000 810 997 | 4000 810 989 | 21,95 | PX12 |
| 150                | Art.-nr. 4000 810 998 | 4000 810 991 | 26,95 | PX12 |
| 180                | Art.-nr. 4000 810 999 | 4000 810 992 | 29,95 | PX12 |



## Draiveer

Voor plaat- en rondstaalschaar

| Passend bij           | Art.nr.      | EUR   | CS   |
|-----------------------|--------------|-------|------|
| Art.-nr. 4000 810 997 | 4000 801 056 | 7,75  | PX12 |
| Art.-nr. 4000 810 998 | 4000 801 057 | 8,50  | PX12 |
| Art.-nr. 4000 810 999 | 4000 801 058 | 14,25 | PX12 |



## Omsnoeringsbandschaar D122N

Scharenkop van kwaliteitsstaal · Neerhouder voorkomt het omhoogschieten van de uiteinden van de banden · Eenvoudig inschuiven van het vlakke onderste deel onder de kistenband · Grepen gelakt

| Totale lengte [mm] | Capaciteit  | Uitvoering | Art.nr.      | EUR   | CS   |
|--------------------|-------------|------------|--------------|-------|------|
| 225                | 0,6 x 25 mm | Rechts     | 4000 811 008 | 28,95 | WC06 |



## Veiligheidsbandschaar

Voor kunststof en metalen omsnoeringsbanden · Krachtbesparende hefboomoverbrenging · Met veiligheidsneerhouder en ERGO-coating · Snijkanten inductief extra gehard · Klembeveiliging · Speciale gereedschapsset, oliegehard en getemperd · **Door BG aanbevolen**

| Totale lengte [mm] | Capaciteit  | Art.nr.      | EUR    | CS   |
|--------------------|-------------|--------------|--------|------|
| 600                | 1,2 x 50 mm | 4000 810 899 | 185,00 | PX26 |



## Veiligheidsbandijzerschaar D123S

Met dubbel hendeloverbrenging · Snijkant inductief gehard · Getemperde schaar kop van fijn gietwerk · Voor het knippen van staalbanden tot 32 x 1 mm met één hand · Een neerhouder voorkomt het omhoogschieten van de band tijdens het snijden · **Grepen met ergonomische 2-componenten en antislip mantel**

| Totale lengte [mm] | Capaciteit | Uitvoering | Art.nr.      | EUR    | CS   |
|--------------------|------------|------------|--------------|--------|------|
| 260                | 1 x 32 mm  | Rechts     | 4000 810 944 | 105,00 | WC06 |

ENJOY SAFETY  
MADE IN SOLINGEN

martor

**Veiligheidsschaar SECUMAX 564**

Met lange snijkant en vingervriendelijke speciale slijping · Voor bijzonder lange sneden · Met opening voor de duim en een extra lange snijkant, die tegelijk als ideaal draagvlak dient · Zo kunt u met de veiligheidsschaar niet alleen bijzonder gecontroleerd werken, u heeft ook maar weinig sneden nodig om karton, papier, folie, stof en veel meer te snijden · Grootst mogelijke veiligheid wordt gegarandeerd door de speciale slijping van de snijkanten en de voor afgeronde punten

| L x B x H [mm] | Art.nr.      | EUR   | CS   |
|----------------|--------------|-------|------|
| 218 x 12 x 82  | 4000 817 983 | 22,95 | WX14 |

ENJOY SAFETY  
MADE IN SOLINGEN

martor

**Veiligheidsschaar SECUMAX 565**

Grote veiligheidsschaar met vingervriendelijke speciale slijping en vele extra's · De allrounder zowel op het werk alsook in de huishouding · Ons multifunctionele gereedschap voor professioneel snijden · Ideaal voor grotere handen - of indien u met handschoenen werkt · Karton, papier, folie, stof en nog veel meer kunnen zich niet verzetten tegen zijn krachtige snedes · U bent echter prima beschermd - dankzij de speciale slijping en de afgeronde punten · De extra draadinskeping gebruikt u voor het snijden van draden en kabels, de klauw aan de greep voor het openen van sluitingen

| L x B x H [mm] | Art.nr.      | EUR   | CS   |
|----------------|--------------|-------|------|
| 216 x 13 x 83  | 4000 817 984 | 27,95 | WX14 |

**Schaar**

Voor het snijden van vezels van KEVLAR® in LWL-kabels, niet voor andere materialen gebruiken · Hardverchroomd, geslepen oppervlak ·

**Snijgedeelte:** Chroom-vanadium elektrostaal, oliegehard

**Schaar verchroomd · Grepen met gegoten kunststof**

Kevlar® is een geregistreerd handelsmerk van E.I. du Pont de Nemours and Company

| Totale lengte [mm] | Snij-L. [mm] | Art.nr.      | EUR   | CS   |
|--------------------|--------------|--------------|-------|------|
| 160                | 42           | 4000 794 317 | 43,95 | WX18 |

PROMAT



4000 818 429



4000 818 430

**Universele schaar**

**Titaniumgecoat** · Zonder te slijpen · Hoogwaardige uitvoering · Voor het snijden van karton, fiberglas, speciale vezels, textielolie, carbonfolie ·

**Met 2C-oog**

| Totale lengte [mm] | Art.nr.      | EUR  | CS   |
|--------------------|--------------|------|------|
| 180                | 4000 818 429 | 5,95 | PK13 |
| 210                | 4000 818 430 | 6,75 | PK13 |



4000 818 433

**Universele schaar**

Fijne snijkant · Vervaardigd van roestvast staal · Stabiele snijkant voor perfecte snedes · Afwasmachinebestendig · Met 2-componenten oog

| Totale lengte [mm] | Art.nr.      | EUR   | CS   |
|--------------------|--------------|-------|------|
| 200                | 4000 818 433 | 15,95 | WX42 |
| 240                | 4000 818 434 | 18,95 | WX42 |
| 250                | 4000 818 435 | 24,95 | WX42 |

**Werk-/kleermakersschaar**

Robuuste schaar met gelakte grepen · Nastelbaar schroefscharnier

| Totale lengte [mm] | Uitvoering   | Art.nr.      | EUR   | CS   |
|--------------------|--------------|--------------|-------|------|
| 250                | Rechtshandig | 4000 817 809 | 11,25 | WX42 |

Erdi



6

**Werkschaar**

Robuuste uitvoering · Lang en rond greepoog · Zwart gelakte grepen

| Totale lengte [mm] | Snij-L. [mm] | Art.nr.      | EUR   | CS   |
|--------------------|--------------|--------------|-------|------|
| 225                | 85           | 8000 350 698 | 17,50 | WC06 |
| 250                | 90           | 8000 350 699 | 21,95 | WC06 |

**Huishoudschaar**

Met lang oog · Geschikt voor stof, papier enz.

| Totale lengte [mm] | Art.nr.      | EUR   | CS   |
|--------------------|--------------|-------|------|
| 150                | 4000 817 863 | 16,25 | WX42 |
| 200                | 4000 817 861 | 19,95 | WX42 |



4000 817 828



4000 817 822

## Arbeids-/precisieschaar

**Extra licht** · Met gepatenteerd RingLock System® · Zorgt voor een spelingvrije beweging van scharnieren · Wordt automatisch afgesteld · Van hoogwaardig roestvrij staal met ergonomisch gevormde 2-componenten greepogen · De houdbaarheid van de snijkant is ca. 20 % en de snijprecisie tot wel 40 % hoger · Compact en geschikt voor professioneel gebruik

| Model    | Totale lengte [mm] | Snij-L. [mm] | Gewicht [g] | Art.nr.      | EUR   | CS   |
|----------|--------------------|--------------|-------------|--------------|-------|------|
| 6913/ 6" | 150                | 60           | 40          | 4000 817 828 | 20,95 | WC15 |
| 6917/10" | 255                | 110          | 137         | 4000 817 822 | 35,95 | WC15 |



## Telefoon-/elektriciensschaar

Roestvrij

| Lengte [mm] | Art.nr.      | EUR  | CS   |
|-------------|--------------|------|------|
| 125         | 4000 817 800 | 5,75 | WX42 |



## Elektriciens-/ambachtsschaar

Stabiele, krachtige vorm · Geschikt voor dunne draden, isolatiebuis, NYM-kabels enz. · Gekerfd · Voor het knippen van fijnradradige aders tot 16 mm<sup>2</sup> · Greep met 2-componenten kunststof gecoat

| Lengte [mm] | Art.nr.      | EUR   | CS   |
|-------------|--------------|-------|------|
| 140         | 4000 817 802 | 12,25 | PK13 |



## Papier-/behangschaar

Lange schaarbladen voor het knippen van papier en behang

| Totale lengte [mm] | Snij-L. [mm] | Oppervlak | Art.nr.      | EUR  | CS   |
|--------------------|--------------|-----------|--------------|------|------|
| 200                | 100          | Roestvrij | 4000 817 803 | 6,95 | WX42 |
| 250                | 135          | Roestvrij | 4000 817 805 | 8,50 | WX42 |



## Elektriciens-/ambachtsschaar

Precisie geslepen met fijne vertanding voor een schone, slipvrije snede · Snijkant met kabelschaar · Snijkanten van roestvrij staal · Hardheid snijrand 56 HRC · Met kunststof-riemtas

| Lengte [mm] | Art.nr.      | EUR   | CS   |
|-------------|--------------|-------|------|
| 155         | 4000 795 313 | 17,50 | WX18 |



## Wevers-/draadschaar

Stevige industrijschaar voor alle garens of dunne kunststofvezels · Met microvertanding · Rechte vorm · Spits

| Totale lengte [mm] | Art.nr.      | EUR   | CS   |
|--------------------|--------------|-------|------|
| 100                | 4000 817 897 | 16,95 | WX42 |



## Zak-/lederschaar

Uitstekend geschikt voor knippen van leder en dikke stoffen · Robuuste uitvoering

| Totale lengte [mm] | Oppervlak  | Art.nr.      | EUR   | CS   |
|--------------------|------------|--------------|-------|------|
| 180                | Vernikkeld | 4000 817 871 | 15,50 | WX42 |

## Elektriciens-/ambachtsschaar

Precisie geslepen met fijne vertanding voor een schone, slipvrije snede · Gebogen snijkant en greepvorm voor bijzonder ergonomisch werken · Met crimp punten voor adereindhulzen van 0,5-6 mm<sup>2</sup> en 10-25 mm<sup>2</sup> · Met bevestigingssoog voor het aanbrengen een valbeveiliging · Snijkanten van roestvrij staal, hardheid snijrand 56 HRC

| Lengte [mm] | Art.nr.      | EUR   | CS   |
|-------------|--------------|-------|------|
| 160         | 4000 795 457 | 35,95 | WX18 |



**Goudsmidschaar**

Rechte snijkanten met schroef · Ideaal voor fijne metaalbewerking · Roestvrij · **Grepen gelakt**

| Totale lengte [mm] | Snijkant | Art.nr.      | EUR  | CS   |
|--------------------|----------|--------------|------|------|
| 180                | Recht    | 4000 810 970 | 7,25 | WX42 |



4000 817 931



4000 817 932



8000 350 913

**Combischaar**

Snijkanten van **RVS roestvrij** · Voor industrie, ambachtelijk werk en huishoudelijk gebruik · Knijpt papier, karton, stof, dun blik, twijgen, leer, tapijt etc. · Slagvaste kunststof grepen

| Totale lengte [mm] | Snij-L. [mm] | Vorm         | Art.nr.      | EUR   | CS   |
|--------------------|--------------|--------------|--------------|-------|------|
| 140                | 31           | Recht        | 4000 817 931 | 10,00 | WC06 |
| 190                | 42           | Recht        | 4000 817 932 | 11,00 | WC06 |
| 190                | 38           | Hoek van 40° | 8000 350 913 | 11,75 | WC06 |



**Combinatieschaar D48A-2**

ERGO-greep voor vermoeidheidsvrij werken · Messen van RVS · Voor industrie, ambachtelijk werk en huishoudelijk gebruik · Knijpt papier, karton, stof, dun blik, twijgen, leer, tapijt etc. · **Ergonomisch vormgegeven grepen met zachte inzetten**

| Totale lengte [mm] | Snijvlak-L. [mm] | Art.nr.      | EUR   | CS   |
|--------------------|------------------|--------------|-------|------|
| 190                | 36               | 4000 810 977 | 14,00 | WC06 |



**Combinatieschaar COMBINOX® D50**

Geschikt voor het knippen van tapijt, bloemen, leer, karton, papier, dun blik etc. · Draadvoering voor het knippen van binddraad · Ronde messen op de aanslag voor het strippen van kabels met een diameter van 1,0 en 1,5 mm · Alle metalen delen van RVS · **Ergonomisch vormgegeven grepen met zachte inzetten**

| Totale lengte [mm] | Snijvlak-L. [mm] | Art.nr.      | EUR   | CS   |
|--------------------|------------------|--------------|-------|------|
| 190                | 40               | 4000 810 979 | 17,50 | WC06 |



**Combinatieschaar D52-2**

Snijkant en greep in een stuk · Gesmeed · Snijkant met vertanding voor slipvrij werken · ERGO-greep voor vermoeidheidsvrij werken · Gezandstraalde, verchroomde messen ter bescherming tegen corrosie · Snijdt tot 0,6 mm dikke, koudgewalst staal · In zelfbedieningsverpakking

| Totale lengte [mm] | Snijvlak-L. [mm] | Art.nr.      | EUR   | CS   |
|--------------------|------------------|--------------|-------|------|
| 203                | 53               | 4000 811 179 | 16,50 | WC06 |



**Universele schaar CP**

Compacte eenhandschaar · Universeel bruikbaar · Geschikt voor het knippen van ijzergaas, draadnetten, leer, plaat, plastic, papier, rubber, staalbanden en zachte soorten ijzerdraad · Mes en bout van gehard kwaliteitsstaal · Grepen van geperst staalplaat met kunststof coating voor goede grip

| Totale lengte [mm] | Art.nr.      | EUR   | CS   |
|--------------------|--------------|-------|------|
| 205                | 4000 810 908 | 46,95 | WX47 |



**Zegeltang**

Voor loodzegels · Staal · Vernikkeld · Met kniehefboomoverbrenging



**Grepen met kunststof mantel**

| Voor plomben Ø [mm] | Lengte [mm] | Art.nr.      | EUR   | CS   |
|---------------------|-------------|--------------|-------|------|
| 8                   | 130         | 4000 810 660 | 68,95 | WK44 |
| 10                  | 170         | 4000 810 661 | 80,95 | WK44 |

**Zegellood**

Ronde vorm · Zonder draad · Per kilo

VE = 1 kg

8 mm Ø ca. 850 stuks = 1 kg  
10 mm Ø ca. 380 stuks = 1 kg

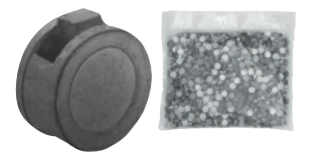

| Loodzegel-Ø [mm] | Art.nr.      | EUR                 | CS   |
|------------------|--------------|---------------------|------|
| 8                | 4000 810 725 | 32,95 <sup>1)</sup> | WK44 |
| 10               | 4000 810 726 | 32,95 <sup>1)</sup> | WK44 |

<sup>1)</sup> prijs per VE/kg



**Loodzegeldraad**

Ijzer · Verzinkt · Draaddikte binnen 0,5 mm - buiten 0,3 mm · Totale dikte: 1,1 mm

| Gewicht [kg]   | Uitvoering               | Lengte [m] | Art.nr.      | EUR                 | CS   |
|----------------|--------------------------|------------|--------------|---------------------|------|
| Per ring: 1    | -                        | Ca. 400    | 4000 810 727 | 48,95 <sup>1)</sup> | WK44 |
| Per bundel 1/2 | Gesneden tot 1.000 stuks | 0,2        | 4000 810 728 | 32,95 <sup>1)</sup> | WK44 |

<sup>1)</sup> prijs per VE





## Revolverponstang

Voor stansen van gaten in leer, textiel- en kunststofmateriaal · Met 6 verwisselbare ponsbuizen: Ø 2,0 / 2,5 / 3,0 / 3,5 / 4,0 / 5,0 mm · Van hoogwaardig staalplaat · Poedergecoat · Met openingsveer en blokkeerpal

| Werkbereik [mm]    | Totale lengte [mm] | Art.nr.      | EUR           |
|--------------------|--------------------|--------------|---------------|
| 2/2,5/3/3,5/4 en 5 | 240                | 4000 810 612 | 12,95<br>PK08 |



## Revolverponstang

Voor stansen van gaten in leer, textiel- en kunststofmateriaal · Met 6 verwisselbare ponsbuizen: Ø 2,0 / 2,5 / 3,0 / 3,5 / 4,0 / 5,0 mm · Van hoogwaardig staalplaat · Poedergecoat · Met openingsveer en blokkeerpal

| Totale lengte [mm] | Art.nr.      | EUR           |
|--------------------|--------------|---------------|
| 220                | 4000 810 620 | 16,50<br>WX18 |



M. PAFFRATH OHG  
WERKZEUGFABRIK



## Holpijp

DIN 7200 A · Voor het uitstansen van karton, leer, rubber en andere zachte materialen · Sterk matrijsgesmeed model · Snijkant gehard en getemperd op 48-56 HRC · Pijp aan de binnenkant conisch gedraaid en blank geslepen · Schacht bewerkt en gepoedercoat

## Revolverponstang

Hefboomoverbrenging · Met 6 verwisselbare holle buizen van hoogwaardig plaatstaal · Controlevenster · Vernikkeld · Met ergonomische kunststof grepen · **70 % minder kracht nodig** · 2 / 2,5 / 3 / 3,5 / 4 / 4,5 mm Ø

| Totale lengte [mm] | Art.nr.      | EUR   | CS   |
|--------------------|--------------|-------|------|
| 250                | 4000 810 635 | 26,95 | WK15 |



| Gat-Ø [mm] | Art.nr.      | EUR   | CS   |
|------------|--------------|-------|------|
| 2          | 4000 814 402 | 3,60  | WX17 |
| 3          | 4000 814 403 | 3,60  | WX17 |
| 4          | 4000 814 404 | 3,60  | WX17 |
| 5          | 4000 814 405 | 3,60  | WX17 |
| 6          | 4000 814 406 | 3,60  | WX17 |
| 7          | 4000 814 407 | 3,65  | WX17 |
| 8          | 4000 814 408 | 3,65  | WX17 |
| 9          | 4000 814 409 | 3,75  | WX17 |
| 10         | 4000 814 410 | 4,20  | WX17 |
| 11         | 4000 814 411 | 4,80  | WX17 |
| 12         | 4000 814 412 | 4,95  | WX17 |
| 13         | 4000 814 413 | 5,50  | WX17 |
| 14         | 4000 814 414 | 5,95  | WX17 |
| 15         | 4000 814 415 | 6,50  | WX17 |
| 16         | 4000 814 416 | 6,95  | WX17 |
| 17         | 4000 814 417 | 7,50  | WX17 |
| 18         | 4000 814 418 | 7,95  | WX17 |
| 19         | 4000 814 419 | 8,50  | WX17 |
| 20         | 4000 814 420 | 9,50  | WX17 |
| 22         | 4000 814 422 | 11,25 | WX17 |
| 24         | 4000 814 424 | 14,50 | WX17 |
| 25         | 4000 814 425 | 15,25 | WX17 |
| 26         | 4000 814 426 | 16,25 | WX17 |
| 27         | 4000 814 427 | 17,25 | WX17 |
| 28         | 4000 814 428 | 18,75 | WX17 |
| 30         | 4000 814 430 | 20,95 | WX17 |
| 32         | 4000 814 432 | 22,95 | WX17 |
| 34         | 4000 814 434 | 25,95 | WX17 |
| 35         | 4000 814 435 | 26,95 | WX17 |
| 36         | 4000 814 436 | 27,95 | WX17 |
| 38         | 4000 814 438 | 30,95 | WX17 |
| 40         | 4000 814 440 | 34,95 | WX17 |
| 42         | 4000 814 442 | 38,95 | WX17 |
| 45         | 4000 814 445 | 44,95 | WX17 |
| 48         | 4000 814 448 | 52,95 | WX17 |
| 50         | 4000 814 450 | 58,95 | WX17 |
| 55         | 4000 814 451 | 77,95 | WX17 |
| 60         | 4000 814 452 | 97,95 | WX17 |

## Roterende pons-/gatentang

Voor stansen van gaten in leer, textiel- en kunststofmateriaal · Met 3 ponsbuizen: Ø 4,0 / 5,0 / 4,5 mm en 3 oogpersen: Ø 4,5 / 5,0 / 5,5 mm · Van hoogwaardig staalplaat · Vernikkeld · Met openingsveer en blokkeerpal · Kunststof greep

| Totale lengte [mm] | Art.nr.      | EUR   | CS   |
|--------------------|--------------|-------|------|
| 225                | 4000 810 319 | 19,25 | WK15 |



## Perforatietang

Voor het perforeren van keuringstickers · Vernikkeld

| Lengte [mm] | Perforatie         | Art.nr.      | EUR   | CS   |
|-------------|--------------------|--------------|-------|------|
| 145         | Rond / 3 mm        | 4000 810 656 | 80,95 | WK44 |
| 145         | Driehoek / teken 2 | 4000 810 657 | 98,95 | WK44 |



M. PAFFRATH OHG  
WERKZEUGFABRIK

## Holpijpen-set

DIN 7200 A · Voor het uitstansen van karton, leer, rubber en andere zachte materialen · Sterk matrijsgesmeed model · Snijkant gehard en getemperd op 48-56 HRC · Pijp aan de binnenkant conisch gedraaid en blank geslepen · Schacht bewerkt en gepoedercoat



| Inhoud   | Gat-Ø [mm]                                      | Art.nr.      | EUR   | CS   |
|----------|---|--------------|-------|------|
| 8-delig  | 3, 4, 5, 6, 8, 10, 12, 14                       | 4000 814 456 | 40,95 | WX17 |
| 12-delig | 3, 5, 7, 8, 10, 12, 13, 14, 16, 19, 22, 25      | 4000 814 455 | 87,95 | WX17 |
| 14-delig | 3, 4, 5, 6, 7, 8, 9, 10, 12, 14, 15, 16, 18, 20 | 4000 814 457 | 82,95 | WX17 |



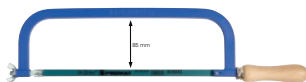

**Metaalzaagbeugel**

Van vlakstaal (18 x 8 mm) · Poedergecoat · Met onverliesbare spanstift volgens DIN 6473 · Met beukenheft

**Leveringsomvang:** Compleet met PROMAT-bimetalen zaagblad

| Bladlengte [mm] | Tanden per inch | Art.nr.      | EUR  | CS   |
|-----------------|-----------------|--------------|------|------|
| 300             | 24              | 4000 814 059 | 9,95 | PK12 |



**Metaalzaagbeugel 320**

Met comfortabele kunststof greep en extra hoog uitstekende boog · Een greep aan het voorste uiteinde zorgt voor een goede ondersteuning van de stuurhand · Poedergecoat · Met universele spanstiften · Mogelijkheid voor alternatieve bladspanning bij 90° voor gladde zaagsnede · In de greep geïntegreerde bladspanning

**Leveringsomvang:** Compleet met Sandflex® bimetalen zaagblad

| Bladlengte [mm] | Tanden per inch | Art.nr.      | EUR   | CS   |
|-----------------|-----------------|--------------|-------|------|
| 300             | 24              | 4300 200 170 | 11,25 | WX22 |

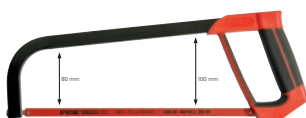

**Metaalzaagbeugel B32100**

Ultralichte bouwvorm · 2-componenten kunststof greep · Glasvezelversterkt · Slechts 400 mm lang · Geïntegreerde spansleutel en geïntegreerd bladmagazijn · Poedergecoat

**Leveringsomvang:** Compleet met PUK Bi-metaalzaagblad

| Bladlengte [mm] | Tanden per inch | Art.nr.      | EUR   | CS   |
|-----------------|-----------------|--------------|-------|------|
| 300             | 24              | 4000 814 017 | 11,25 | WX24 |

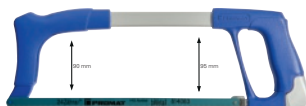

**Metaalzaagbeugel**

D- en frontgreep · Beugel en draaispanknop met antislip laag · Geïntegreerde "spansleutel"

**Leveringsomvang:** Compleet met PROMAT-HSS-bimetalen zaagblad

| Bladlengte [mm] | Tanden per inch | Art.nr.      | EUR   | CS   |
|-----------------|-----------------|--------------|-------|------|
| 300             | 24              | 4000 814 056 | 15,95 | PK12 |



**Metaalzaagbeugel**

Volledig van gegoten aluminium · Hoog zaagcomfort door de ergonomische vorm en geringe gewicht van 650 g · Met knokkelbescherming en zachtrubberen hand- en voorgreep · Geïntegreerde "spansleutel" · Mogelijkheid voor alternatieve bladspanning bij 45° en 90° voor gladde snedes · Een maximale spanning van het blad van 800 N wordt gegarandeerd

**Leveringsomvang:** Compleet met PROMAT-bimetalen zaagblad

| Bladlengte [mm] | Tanden per inch | Art.nr.      | EUR   | CS   |
|-----------------|-----------------|--------------|-------|------|
| 300             | 24              | 4000 814 065 | 23,95 | PK12 |



**Metaalzaagbeugel 319**

Comfortabele, zachte grepen · Metaalframe met kunststofommanteling · Hoge bladspanning voor rechte, nette zaagsneden · Mogelijkheid voor alternatieve bladspanning bij 55° voor gladde zaagsnede

**Leveringsomvang:** Compleet met Sandflex® bimetalen zaagblad

| Bladlengte [mm] | Tanden per inch | Art.nr.      | EUR   | CS   |
|-----------------|-----------------|--------------|-------|------|
| 300             | 24              | 4000 814 064 | 20,95 | WX22 |



**Metaalzaagblad**

**HSS-bimetaal** · Eenzijdig getand · Hoge zaagsnelheid en lange standtijd · Tand van HSS (DIN 1.3343), hardheid 63-65 HRC, Gefreesd en gegolfd · Bladkern van veerstaal (50 HRC) · Onbreekbaar

**4000 814 083:** Pak met 100 zaagbladen

**4000 814 084:** Pak met 10 zaagbladen

| L x B x D [mm]    | Tanden per inch | VE    | Art.nr.      | EUR                 | CS   |
|-------------------|-----------------|-------|--------------|---------------------|------|
| 300 x 12,5 x 0,63 | 24              | 100 + | 4000 814 083 | 1,05 <sup>1)</sup>  | PK12 |
| 300 x 12,5 x 0,63 | 24              | 1     | 4000 814 084 | 12,50 <sup>2)</sup> | PK12 |

<sup>1)</sup> prijs per st., <sup>2)</sup> prijs per pak



**Metaalzaagblad Sandflex®**

Splintervrij, flexibel **bimetalen** blad voor alle soorten metaalverspanen

| L x B x D [mm]  | Tanden per inch | VE    | Art.nr.      | EUR                | CS   |
|-----------------|-----------------|-------|--------------|--------------------|------|
| 300 x 13 x 0,65 | 18              | 100 + | 4000 814 052 | 1,85 <sup>1)</sup> | WX22 |
| 300 x 13 x 0,65 | 24              | 100 + | 4000 814 093 | 1,85 <sup>1)</sup> | WX22 |
| 300 x 13 x 0,65 | 32              | 100 + | 4000 814 054 | 1,85 <sup>1)</sup> | WX22 |

<sup>1)</sup> prijs per st.



**Metaalzaagblad Sandflex®**

Bimetaal-zaagblad met precisiegeslepten tanden · Voor het zagen van allerlei soorten metaal · Achterkant van blad van breukvast, flexibel verenstaal en tandkant van super-HSS-staal in een hoge legering

**Kaart met 2 stuks**

| L x B x D [mm]  | Tanden per inch | Art.nr.      | EUR                | CS   |
|-----------------|-----------------|--------------|--------------------|------|
| 300 x 13 x 0,65 | 24              | 4300 200 171 | 5,50 <sup>1)</sup> | WX22 |

<sup>1)</sup> prijs per kaart



**Metaalzaagblad ANKER**

Ongelegeerd gereedschapsstaal · Dubbelzijdig getand · Voor nauwkeurige snedes

| L x B x D [mm] | Tanden per inch | VE   | Art.nr.      | EUR                | CS   |
|----------------|-----------------|------|--------------|--------------------|------|
| 300 x 25 x 0,8 | 24              | 50 + | 4000 814 081 | 1,10 <sup>1)</sup> | WU05 |

<sup>1)</sup> prijs per st.



**Metaalzaagblad WOLFRAM**

Gelegeerd gereedschapsstaal met 2 % Wolfram · Dubbelzijdig getand · Voor nauwkeurige snedes

| L x B x D [mm] | Tanden per inch | VE   | Art.nr.      | EUR                | CS   |
|----------------|-----------------|------|--------------|--------------------|------|
| 300 x 25 x 0,8 | 24              | 50 + | 4000 814 089 | 1,50 <sup>1)</sup> | WU05 |

<sup>1)</sup> prijs per st.



**PUK®**



## Metaalzaag PUK G25 100

Ergonomische zaaggreep voor metaalzaagblad · Zwarte kunststof greep · Verzinkte geleidingsbeugel

**Leveringsomvang:** PUK bi-metaalzaagblad 24 TPI

| Bladlengte [mm] | Totale lengte [mm] | Art.nr.      | EUR  | CS   |
|-----------------|--------------------|--------------|------|------|
| 300             | 313                | 4000 814 067 | 7,25 | WX22 |

**BAHCO**



## Metaalzaag 208

Voor werkzaamheden op moeilijk toegankelijke plaatsen · Geschikt voor zaagblad van 250- en 300 mm · Compleet met bimetalen Sandflex®-blad

| Bladlengte [mm] | Totale lengte [mm] | Art.nr.      | EUR   | CS   |
|-----------------|--------------------|--------------|-------|------|
| 250             | 330                | 4000 814 055 | 14,50 | WX22 |

**PUK®**



## Zaagbeugel

Van rondstaal · Hoogglans-verzinkt · Universeel te gebruiken · **Met vaststaand houten heft** en zaagblad

| Totale lengte [mm] | Bladlengte [mm] | Tanden per inch | Art.nr.      | EUR  | CS   |
|--------------------|-----------------|-----------------|--------------|------|------|
| 290                | 150             | 25              | 4000 814 015 | 3,95 | WX24 |

**PUK®**



## Zaagbeugel

Van 5,4 mm vierkantstaal · **Verstelbaar** · Vernikkeld · Universeel te gebruiken

**Leveringsomvang:** Plastic-opbergtas, houten heft en PUK® universeel zaagblad, art.nr. 4000 814 020

| Totale lengte [mm] | Bladlengte [mm] | Tanden per inch | Art.nr.      | EUR  | CS   |
|--------------------|-----------------|-----------------|--------------|------|------|
| 190-310            | 150             | 25              | 4000 814 016 | 7,75 | WX24 |

**PROMAT**

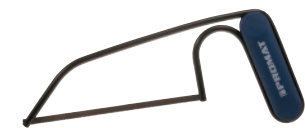

## Zaagbeugel

Beugel van rondstaal · Oppervlak gepoedercoat zwart met blauwe kunststof greepschalen en ingeklemd PUK® universeel zaagblad, art.nr. 4000 814 020

| Totale lengte [mm] | Bladlengte [mm] | Tanden per inch | Art.nr.      | EUR  | CS   |
|--------------------|-----------------|-----------------|--------------|------|------|
| 240                | 150             | 25              | 4000 814 012 | 4,45 | PK12 |

**PUK®**



## Zaagbeugel

Van 10 x 5 mm vlakstaal, hoogglansverzinkt · Met glasvezelversterkte ergonomische kunststof handgreep · **65 mm hoge zaagruimte** · Bladspanning via kartelmoer

**Leveringsomvang:** Compleet met PUK universeel zaagblad, art.nr. 4000 814 020

| Totale lengte [mm] | Bladlengte [mm] | Tanden per inch | Art.nr.      | EUR  | CS   |
|--------------------|-----------------|-----------------|--------------|------|------|
| 260                | 150             | 25              | 4000 814 013 | 5,25 | WX24 |

**PUK®**



## Metaalzaagblad

Universeel zaagblad met scherpe vertanding, geribbeld, speciaal gehard, met insteekstift · **Voor zaagbeugel art.nr. 4000 814 012, 4000 814 013, 4000 814 015 en 4000 814 016** · Voor het braamvrij zagen van metalen, kunststoffen, enz. · Bladlengte 150 mm · Bladbreedte 6 mm

**Set met 12 stuks**

4000 814 020

4000 814 021

| Tanden per cm | Tanden per inch | Art.nr.      | EUR                | CS   |
|---------------|-----------------|--------------|--------------------|------|
| 10            | 25              | 4000 814 020 | 4,40 <sup>1)</sup> | WX24 |
| 12            | 32              | 4000 814 021 | 4,40 <sup>1)</sup> | WX24 |

<sup>1)</sup> prijs per kaart

**PUK®**



4000 814 022



4000 814 022

## Zaagblad

Met scherpe vertanding, geribbeld, speciaal gehard, met insteekstift · **Voor zaagbeugel art.nr. 4000 814 012, 4000 814 013, 4000 814 015 en 4000 814 016** · Voor het zagen van hout · Grove tanden

**Set met 12 stuks**

| Bladlengte [mm] | Bladbreedte [mm] | Tanden per cm | Tanden per inch | Art.nr.      | EUR                | CS   |
|-----------------|------------------|---------------|-----------------|--------------|--------------------|------|
| 150             | 6                | 5,5           | 14              | 4000 814 022 | 3,65 <sup>1)</sup> | WX24 |

<sup>1)</sup> prijs per kaart

**PUK®**



4000 814 023



4000 814 023

## Metaalzaagblad 320

Fijnzaagblad met scherpe vertanding, geribbeld, speciaal gehard, met insteekstift · **Voor zaagbeugel art.nr. 4000 814 012, 4000 814 013, 4000 814 015 en 4000 814 016** · Voor het braamvrij zagen van metalen · Fijnste vertanding · Bladlengte 150 mm · Bladbreedte 6 mm

**Set met 12 stuks**

| Tanden per cm | Tanden per inch | Art.nr.      | EUR                | CS   |
|---------------|-----------------|--------------|--------------------|------|
| 20            | 50              | 4000 814 023 | 9,50 <sup>1)</sup> | WX24 |

<sup>1)</sup> prijs per kaart

**PUK®**



## Assortiment zaagbladen 390170

PUK · In SB-vensterdoos met schuifmagazijn

**Inhoud:**

**Elk 3 stuks**

Universele zaagbladen - PUK - (art.nr. 4000 814 020)

Metaalzaagbladen - PUK - (art.nr. 4000 814 021)

Houtbladen - PUK - (art.nr. 4000 814 022)

Metaalzaagbladen - PUK - (art.nr. 4000 814 023)

| Inhoud   | Art.nr.      | EUR  | CS   |
|----------|--------------|------|------|
| 12-delig | 4000 814 024 | 7,25 | WX24 |

**STANLEY**



**Universeel schraapstaal**

Voor het verwijderen van verf- en posterresten, enz. · Beugelmes gemakkelijk verwisselbaar

| Lemmet-b. [mm] | Lemmet-l. [mm] | Lengte [mm] | Art.nr.      | EUR  | CS   |
|----------------|----------------|-------------|--------------|------|------|
| 40             | 40             | 95          | 4000 787 611 | 5,75 | WK01 |

**STANLEY**



**Beugelmes**

Reserve-messen voor schraper art.nr. 4000 787 611

VE = 1 veiligheidsdispenser à 10 stuks

| Werkbreedte [mm] | Art.nr.      | EUR                | CS   |
|------------------|--------------|--------------------|------|
| 40               | 4000 787 612 | 4,10 <sup>1)</sup> | WK01 |

<sup>1)</sup> prijs per VE

ENJOY SAFETY  
MADE IN SOLINGEN **martor**



**Schraper SCRAPEX ARGENTAX**

Met grote afgeronde greep · Met beschermkap en gemonteerd beugelmes nr. 44 · Voor het verwijderen van resten op glad oppervlakken  
Reserve-mes zie art.nr. 4000 818 078



| Lengte [mm] | Art.nr.      | EUR  | CS   |
|-------------|--------------|------|------|
| 165         | 4000 818 487 | 6,50 | WX14 |

ENJOY SAFETY  
MADE IN SOLINGEN **martor**



**Beugelmes Nr. 44**

Passend bij art.nr. 4000 818 487

| L x B x D [mm]  | Art.nr.      | EUR                | CS   |
|-----------------|--------------|--------------------|------|
| 39 x 19,3 x 0,3 | 4000 818 078 | 2,90 <sup>1)</sup> | WX14 |

<sup>1)</sup> prijs per dispenser

**Tajima**



4000 812 388      4000 812 413      4000 812 414

**Universeel schraapstaal**

Mes en slagkop doorlopend uit een stuk voor directe slagoverdracht · RVS · 2C-greep · Mesdikte 1,8 mm

| Lemmet-b. [mm] | Lengte [mm] | Art.nr.      | EUR   | CS   |
|----------------|-------------|--------------|-------|------|
| 50             | 235         | 4000 812 388 | 18,50 | WX41 |
| 75             | 245         | 4000 812 413 | 18,50 | WX41 |
| 95             | 250         | 4000 812 414 | 18,50 | WX41 |

**Tajima**



**Multifunctioneel plamuurmes**

Mes en slagkop doorlopend uit een stuk voor directe slagoverdracht · RVS · 2C-greep · Mesdikte 1,8 mm

| Breedte [mm] | Lengte [mm] | Art.nr.      | EUR   | CS   |
|--------------|-------------|--------------|-------|------|
| 75           | 240         | 4000 812 475 | 18,50 | WX41 |

**Tajima**

**Universeel schraapstaal Scrape-Rite P Solid Core™**

Voor nauwkeurig schraapwerk en de zwaarste beiteltoepassingen · Schacht met slagkap · Ergonomische greep voor aangename hanteerbaarheid · Met verwisselbare omkeerkling



4000 818 074      4000 818 075

| Lemmet-b. [mm] | Lengte [mm] | Art.nr.      | EUR   | CS   |
|----------------|-------------|--------------|-------|------|
| 80             | 285         | 4000 818 074 | 39,95 | WX41 |
| 80             | 565         | 4000 818 075 | 46,95 | WX41 |

**Tajima**

**Reserve-mes**

Voor universeel schraapstaal · Schacht met slagkap



| Lemmet-b. [mm] | Lemmet-d. [mm] | Geslacht voor           | Verpakking             | Art.nr.      | EUR                | CS   |
|----------------|----------------|-------------------------|------------------------|--------------|--------------------|------|
| 80             | 0,5            | Universeel schraapstaal | Verpakking met 1 stuks | 4000 818 076 | 5,25 <sup>1)</sup> | WX41 |
| 80             | 1,2            | Universeel schraapstaal | Verpakking met 1 stuks | 4000 818 077 | 8,75 <sup>1)</sup> | WX41 |

<sup>1)</sup> prijs per verpakking

**Tajima**



**Universeel schraapstaal**

Voor nauwkeurig schraapwerk en de zwaarste beiteltoepassingen · Schacht met slagkap · Aluminium gietijzer · Met 3 vervangbare omkeerklingen

| Lemmet-b. [mm] | Lemmet-l. [mm] | Lengte [mm] | Art.nr.      | EUR   | CS   |
|----------------|----------------|-------------|--------------|-------|------|
| 18             | 110            | 200         | 4000 812 476 | 22,95 | WX41 |
| 18             | 110            | 300         | 4000 812 477 | 23,95 | WX41 |
| 18             | 110            | 600         | 4000 812 478 | 30,95 | WX41 |
| 25             | 110            | 1200        | 4000 812 479 | 41,95 | WX41 |



**TAJIMA**



4000 817 995



4000 817 996



**BAHCO**



## Reserve-mes

Voor universeel schraapstaal · **Zonder normbreukplaatsen**

| Lemmet-b. [mm] | Geschikt voor           | Verpakking           | Art.nr.      | EUR   | CS   |
|----------------|-------------------------|----------------------|--------------|-------|------|
| 18             | Universeel schraapstaal | 10 stuks / dispenser | 4000 817 995 | 4,15  | WX41 |
| 25             | Universeel schraapstaal | 10 stuks / hardcase  | 4000 817 996 | 10,95 | WX41 |

## Reserve-mes

Onder andere geschikt voor schraper art.nr. 4000 812 391 · Werkbreedte 25 mm (1") · Van hardmetaal, voorkomt vorming van krassen of groeven · Voor het verwijderen van verf, lak, roest van elke ondergrond · Convex geslepen · Driezijdig bruikbaar

| Werkbreedte [mm] | Art.nr.      | EUR   | CS   |
|------------------|--------------|-------|------|
| 25               | 4000 812 399 | 11,25 | WX21 |

**STANLEY**

## Schraapstaal voor vensters

Houder van geel kunststof met verwisselbaar mes · Voor het verwijderen van verf en stickers op glas · Met beschermkap en mes 11-916 (1992)



**BAHCO**



| Lemmet-b. [mm] | Lengte [mm] | Art.nr.      | EUR  | CS   |
|----------------|-------------|--------------|------|------|
| 60             | 170         | 4000 787 120 | 3,50 | WK01 |

## Reserve-mes

Convex geslepen · Geschikt voor universeel schraapstaal art.nr. 4000 812 392

| Werkbreedte [mm] | Art.nr.      | EUR   | CS   |
|------------------|--------------|-------|------|
| 50               | 4000 812 394 | 11,50 | WX21 |



**BAHCO**



**BAHCO**

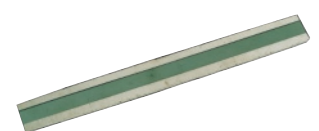

## Schraper ERGO

Met ergonomische 2-componenten greep en verwisselbaar HM-mes · Voor precisiewerk · Met driehoekig mes · Met het hardmetalen mes maakt het mogelijk om verf, lijm, roest en lak van elk ondergrond te verwijderen · Er kunnen profielmessen worden ingezet

**Levering met kunststof holster**

| Lemmet-b. [mm] | Art.nr.      | EUR   | CS   |
|----------------|--------------|-------|------|
| 25             | 4000 812 391 | 25,95 | WX21 |

## Reserve-mes

Geschikt voor schraper art.nr. 4000 812 393 · Van hardmetaal · Voorkomt het vormen van krassen of groeven · Voor het verwijderen van verf, lak, roest van elke ondergrond · Aan 2 zijden convex geslepen en te gebruiken

| Werkbreedte [mm] | Art.nr.      | EUR   | CS   |
|------------------|--------------|-------|------|
| 65               | 4000 812 395 | 12,95 | WX21 |



**BAHCO**



**RENNSTEIG**



## Universeel schraapstaal ERGO

Met ergonomische 2-componenten greep en verwisselbaar HM-mes · Mes convex geslepen en aan 2 zijden te gebruiken · Levering incl. 1 HM-mes 50 mm breed

| Lemmet-b. [mm] | Lengte [mm] | Art.nr.      | EUR   | CS   |
|----------------|-------------|--------------|-------|------|
| 50             | 250         | 4000 812 392 | 24,95 | WX21 |

## Vlakschraapstaal

Overeenkomstig **DIN 8350 · Vorm A** · Gelegeerd gereedschapsstaal · Werkvlak geslepen · Slijtvrije poedercoating · Met houten greep

| Lemmet-b. [mm] | Lemmet-d. [mm] | Lemmet-l. [mm] | Art.nr.      | EUR  | CS   |
|----------------|----------------|----------------|--------------|------|------|
| 20             | 5              | 200            | 4000 812 403 | 6,75 | WX23 |
| 25             | 6              | 250            | 4000 812 404 | 7,25 | WX23 |



**BAHCO**



**RENNSTEIG**



## Schraper ERGO

Met ergonomische 2-componenten greep en verwisselbaar HM-mes · Met extra greep voor hoge krachtoverbrenging bij toepassing op grote vlakken · Kan ook met 50 mm mes worden gebruikt

| Lemmet-b. [mm] | Lengte [mm] | Art.nr.      | EUR   | CS   |
|----------------|-------------|--------------|-------|------|
| 65             | 360         | 4000 812 393 | 35,95 | WX21 |

## Vlakschraapstaal

Met verwisselbare hardmetalen wisselplaat · 4-snedes · Klaar voor gebruik geslepen en gelept · Met houten heft

| Lemmet-b. [mm] | Lemmet-d. [mm] | Lemmet-l. [mm] | Art.nr.      | EUR   | CS   |
|----------------|----------------|----------------|--------------|-------|------|
| 20             | 5              | 300            | 4000 812 407 | 36,95 | WX23 |
| 25             | 5              | 330            | 4000 812 408 | 39,95 | WX23 |
| 30             | 5              | 330            | 4000 812 409 | 47,95 | WX23 |

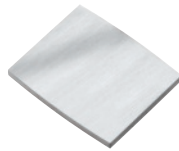

### Wisselplaat

4-sneden · Voor vlakschraapstaal

| B x L x D [mm] | Passend bij                          | Art.nr.      | EUR   | CS   |
|----------------|--------------------------------------|--------------|-------|------|
| 20 x 25 x 2    | Vlakschraapstaal<br>Lemmetbreedte 30 | 4000 812 427 | 19,95 | WX23 |
| 25 x 25 x 2    | Vlakschraapstaal<br>Lemmetbreedte 33 | 4000 812 428 | 21,95 | WX23 |
| 30 x 25 x 2    | Vlakschraapstaal<br>Lemmetbreedte 33 | 4000 812 429 | 24,95 | WX23 |



### Driekantig holschraapstaal

Overeenkomstig DIN 8350 · Vorm C · Gelegeerd gereedschapsstaal · Werkvlak geslepen · Slijtvrije poedercoating · Met houten greep

| Lemmet-l. [mm] | Lemmet-b. [mm] | Art.nr.      | EUR  | CS   |
|----------------|----------------|--------------|------|------|
| 150            | 14             | 4000 812 436 | 5,95 | WX23 |
| 200            | 16             | 4000 812 437 | 6,25 | WX23 |
| 250            | 16             | 4000 812 438 | 7,25 | WX23 |



### Schraapstaal

Van 8-kant chroom-vanadium-staal · Snijkant bijzonder plat gesmeed · Spatelmiddel · Schacht gelakt · Werkvlak geslepen · Gelegeerd gereedschapsstaal · Met houten heft

| Lemmet-l. [mm] | Snijkant-B. [mm] | Art.nr.      | EUR  | CS   |
|----------------|------------------|--------------|------|------|
| 150            | 24               | 4000 812 433 | 7,50 | WX23 |



### Driekantschraper

Met slank driekant-holprofiel kling 7 mm · Van speciaal vijlstaal · Met houten heft

| Lemmet-l. [mm] | Art.nr.      | EUR  | CS   |
|----------------|--------------|------|------|
| 85             | 4000 812 472 | 5,75 | WX23 |



### Schraapmesje PROFILIT

Schraapmesje met holprofiel en 3 snijkanten 8 mm · Met zwarte kunststof beschermkap · Zwarte kunststof greep

| Lemmet-l. [mm] | Art.nr.      | EUR  | CS   |
|----------------|--------------|------|------|
| 25             | 4000 812 473 | 8,50 | WX23 |



### Handgreep Mango II

Voor telescopische meshouder · Eenvoudig en comfortabel gebruik

| Art.nr.      | EUR   | CS   |
|--------------|-------|------|
| 4114 540 057 | 10,25 | WK19 |



### Ontbramer-set Mango II Set B

Uiterst beproefd set voor het ontbramen van boorgaten, groeven en kanten · Opname voor alle B-messen · Messen kunnen naar behoefte axiaal of radiaal worden ingespannen

#### Met handgreep Mango II, meshouder B, messen B10, B20

Voor rechte kanten, inwendige bewerking voorzijde

| Art.nr.      | EUR   | CS   |
|--------------|-------|------|
| 4114 540 001 | 17,95 | WK19 |



### Ontbramer-set Mango II Set E

Voor schuurwerkzaamheden

Robuust ontbraamset voor het zware werk · Voor het ontbramen van boorgaten, groeven en kanten · Opname voor alle E-messen

#### Met handgreep Mango II, meshouder E, messen E100, E200, E300

Voor rechte kanten, inwendige bewerking voorzijde, inwendige bewerking voor- en achterzijde gelijktijdig

| Art.nr.      | EUR   | CS   |
|--------------|-------|------|
| 4114 540 002 | 21,95 | WK19 |



### Ontbramer-set Mango II Multi Set E

Voor het ontbramen van boorgaten, groeven en kanten

#### Met handgreep Mango II, meshouder E, lemmeten E100, E200, E300 driekantschraper E400

| Art.nr.      | EUR   | CS   |
|--------------|-------|------|
| 4114 540 072 | 26,95 | WK19 |



### Ontbramer-set Mango II Set C

De driekantschraper

Mes met drie snijkanten voor hoogwaardige oppervlaktebehandeling en schrapen · Met de uittrekbare meshouder kunnen ook moeilijk toegankelijke plekken worden bereikt · Wordt met een sleutel geleverd voor het eenvoudig en veilig vervangen van de messen

#### Met handgreep Mango II, meshouder C, mes C42

Voor rechte kanten, inwendige bewerking voorzijde, inwendige bewerking achterzijde, vlak oppervlak, inwendig oppervlak „wand”

| Art.nr.      | EUR   | CS   |
|--------------|-------|------|
| 4114 540 000 | 32,95 | WK19 |

# Handgereedschappen



## Ontbramer-set Mango II Set FR

### Buisontbramer binnen

Met FR-ratelhouder voor doorlopend ontbramen, ook in nauwe ruimtes · Binnendiameter (ID) tot 20 mm (0,79")

Met handgreep Mango II, meshouder FR, messen F20

Voor de inwendige bewerking voorzijde

| Art.nr.      | EUR   | CS   |
|--------------|-------|------|
| 4114 540 062 | 47,95 | WK19 |



## Ontbramer-set Mango II Set F

### De verzinker

Krachtig gereedschap · Zeer goed geschikt voor het ontbramen en verzinken · Voor boringen tot 20 mm

Met handgreep Mango II, meshouder F, mes F20

Voor boringen

| Art.nr.      | EUR   | CS   |
|--------------|-------|------|
| 4114 540 004 | 38,95 | WK19 |



## Ontbramer-set Mango II Set Burr-Bi

### De plaatrandscraper

Voor het ontbramen van metalen platen met een of twee rechte contouren en een dikte tot 14 mm · De houder is geschikt voor messen R10, R20 of R30 voor boogvormige afwerkingen van werkstukken tot een dikte van 16 mm · Met handbescherming voor de arbeidsveiligheid · Kant „A” voor langspanende materialen · Kant „B” voor kortspanende materialen · **Alleen met geschikte veiligheidshandschoenen gebruiken**

Met handgreep Mango II, meshouder BR, messen R10 (2x), sleutel

Voor metalen platen en rechte kanten

| Art.nr.      | EUR   | CS   |
|--------------|-------|------|
| 4114 540 003 | 32,95 | WK19 |



## Ontbramer-set Shaviv Golden Flex Set B

Voor het standaard ontbramen

Aluminium handgreep, meshouder B, 5 verschillende paren TiN-gecoate B-messen: B10Px2, B11Px2, B12Px2, B20Px2, B30Px2

| Inhoud  | Art.nr.      | EUR   | CS   |
|---------|--------------|-------|------|
| 7-delig | 4114 540 069 | 50,95 | WK19 |



## Ontbramer-set Shaviv Golden Flex Set E

Voor het zware werk

Aluminium handgreep, meshouder E, 5 verschillende paren TiN-gecoate E-messen: E100Px2, E110Px2, E111Px2, E200Px2, E300Px2

| Inhoud  | Art.nr.      | EUR   | CS   |
|---------|--------------|-------|------|
| 7-delig | 4114 540 070 | 54,95 | WK19 |



4114 540 060

## Ontbramer-set

Bonuspack Extra-Close · Ontbramer-set met directe meshouder · Omvat met 10 messen

Met handgreep Mango II, messen

| Uitvoering            | Art.nr.      | EUR   | CS   |
|-----------------------|--------------|-------|------|
| Met messen B10 (HSS)  | 4114 540 060 | 15,75 | WK19 |
| Met messen E100 (HSS) | 4114 540 061 | 17,95 | WK19 |



## Ontbramer-set Shaviv Set B

### Het werkpaar

Uiterst beproefd set voor het ontbramen van boorgaten, groeven en kanten · Opname voor alle B-messen · Messen kunnen naar behoefte axiaal of radiaal worden ingespannen

Met handgreep Classic A, meshouder B, messen B10, B20

Voor rechte kanten, inwendige bewerking voorzijde

| Art.nr.      | EUR   | CS   |
|--------------|-------|------|
| 4114 540 051 | 14,25 | WK19 |



## Ontbramer-set Shaviv Set E

### Zwaar werk

Robuust ontbraamset voor het zware werk · Voor het ontbramen van boorgaten, groeven en kanten · Opname voor alle E-messen

Met handgreep Classic A, meshouder E, messen E100, E200, E300

Voor rechte kanten, inwendige bewerking voorzijde, inwendige bewerking voor- en achterzijde gelijktijdig

| Art.nr.      | EUR   | CS   |
|--------------|-------|------|
| 4114 540 052 | 17,95 | WK19 |

**vargus**  
NEUMO Ehrenberg Group  
**SHAVIV**  
Das führende Entgratsystem



MB2000

### Ontbramergereedschap UniBurr

Voor het ontbramen van staal, aluminium, koper en kunststof · Voor rechte kanten, inwendige bewerking voorzijde

#### MB2000

Voor het zware werk · Zeskantige greep · Met mes E100

| Kleur | Art.nr.<br>MB2000 | EUR  | CS   |
|-------|-------------------|------|------|
| Zwart | 4114 540 033      | 9,95 | WK19 |
| Blauw | 4114 540 034      | 9,95 | WK19 |
| Rood  | 4114 540 036      | 9,95 | WK19 |

**vargus**  
NEUMO Ehrenberg Group  
**SHAVIV**  
Das führende Entgratsystem



### Ontbramer-set Kit Classic KPC2

Buitengewoon succesvolle sets · Samengevat in een handig assortiment

Voor rechte kanten, inwendige bewerking voorzijde, inwendige bewerking voor- en achterzijde gelijktijdig, inwendig oppervlak "wand", platen

#### Inhoud:

- Set B: Het werkpaard
- Set C: De driekantschraper
- Set D: Voor het schoonmaken van platen
- Set E: De set voor zwaar werk
- Set F: De verzinker

Elke set bevat de standard greep Classic A

| Art.nr.      | EUR    | CS   |
|--------------|--------|------|
| 4114 540 053 | 165,00 | WK19 |

**vargus**  
NEUMO Ehrenberg Group  
**SHAVIV**  
Das führende Entgratsystem



### Ontbramer-set Cleaner Kit

Perfect voor tal van ontbramingswerkzaamheden inclusief het ontbramen van platen van zo goed als elk materiaal: Metaal, kunststof, acryl, etc. · Verwijdert uitgefranste randen, van beide zijden gelijktijdig of na elkaar

Voor rechte kanten, inwendige bewerking voorzijde, inwendige bewerking voor- en achterzijde gelijktijdig, vlak oppervlak, platen

#### Inhoud:

- Mango II greep
- Houder - B, BR, D, D5 + E
- Messen - B10, B20, B30, B70, E100, E200, E300, D80C, D82C, D85, 2 x R10 + 2 x R30
- Handbescherming

| Art.nr.      | EUR    | CS   |
|--------------|--------|------|
| 4114 540 054 | 175,00 | WK19 |

**vargus**  
NEUMO Ehrenberg Group  
**SHAVIV**  
Das führende Entgratsystem



4114 540 058



4114 540 059

### Meshouder

| Art.nr.      | EUR  | CS   | Art.nr.      | EUR  | CS   |
|--------------|------|------|--------------|------|------|
| B            |      |      | E            |      |      |
| 4114 540 058 | 9,75 | WK19 | 4114 540 059 | 9,75 | WK19 |



## Mes B10

HSS · Voor het ontbramen van langspanende materialen · Voor het ontbramen van staal, aluminium, koper en kunststof · Voor rechte kanten, inwendige bewerking voorzijde

| Lemmettype | Lemmet-Ø [mm] | VE | Art.nr.        | EUR                | CS   |
|------------|---------------|----|----------------|--------------------|------|
| B10        | 2,6           | 10 | + 4114 540 012 | 1,45 <sup>1)</sup> | WK19 |

<sup>1)</sup> prijs per st.



## Mes B10P

PVD TiN-coating voor uitstekende slijtvastheid · B10-geometrie · Voor het ontbramen van staal, aluminium, koper, RVS en kunststof · Voor rechte kanten, inwendige bewerking voorzijde

| Lemmettype | Lemmet-Ø [mm] | Oppervlak  | VE | Art.nr.        | EUR                | CS   |
|------------|---------------|------------|----|----------------|--------------------|------|
| B10P       | 2,6           | TiN-gecoat | 10 | + 4114 540 014 | 2,45 <sup>1)</sup> | WK19 |

<sup>1)</sup> prijs per st.



## Mes B10S

Gelegeerd, verrijkt met kobalt · B10-geometrie · Voor het ontbramen van staal, aluminium, koper, RVS en kunststof · Voor rechte kanten, inwendige bewerking voorzijde

| Lemmettype | Lemmet-Ø [mm] | VE | Art.nr.        | EUR                | CS   |
|------------|---------------|----|----------------|--------------------|------|
| B10S       | 2,6           | 10 | + 4114 540 015 | 1,60 <sup>1)</sup> | WK19 |

<sup>1)</sup> prijs per st.



## Mes B11

Zeer smal, HSS · Voor het ontbramen van boorgaten van min. Ø 2 mm (0,08") · Voor het ontbramen van staal, aluminium, koper en kunststof · Voor rechte kanten, inwendige bewerking voorzijde

| Lemmettype | Lemmet-Ø [mm] | VE | Art.nr.        | EUR                | CS   |
|------------|---------------|----|----------------|--------------------|------|
| B11        | 2,6           | 10 | + 4114 540 016 | 1,60 <sup>1)</sup> | WK19 |

<sup>1)</sup> prijs per st.



## Mes B20

HSS · Zowel geschikt voor gebruik in wijzer- als tegenwijzerrichting · Voor het ontbramen van messing, grijs gietijzer en kunststof · Voor rechte kanten, inwendige bewerking voorzijde

| Lemmettype | Lemmet-Ø [mm] | VE | Art.nr.        | EUR                | CS   |
|------------|---------------|----|----------------|--------------------|------|
| B20        | 2,6           | 10 | + 4114 540 017 | 1,45 <sup>1)</sup> | WK19 |

<sup>1)</sup> prijs per st.



## Mes E100C

Slijtvast hardmetaal · E100-geometrie · Voor het ontbramen van staal en kunststof · Voor rechte kanten, inwendige bewerking voorzijde



## Mes B20P

PVD TiN-coating voor uitstekende slijtvastheid · Zowel geschikt voor gebruik in wijzer- als tegenwijzerrichting · Voor het ontbramen van messing, gietijzer, RVS, kunststof · Voor rechte kanten, inwendige bewerking voorzijde

| Lemmettype | Lemmet-Ø [mm] | Oppervlak  | VE | Art.nr.        | EUR                | CS   |
|------------|---------------|------------|----|----------------|--------------------|------|
| B20P       | 2,6           | TiN-gecoat | 10 | + 4114 540 018 | 2,70 <sup>1)</sup> | WK19 |

<sup>1)</sup> prijs per st.



## Mes B60

HSS · Voor de inwendige randen van boorgaten tot een dikte van 20 mm (0,8") · Voor het ontbramen van staal, aluminium, koper en kunststof · Voor de inwendige bewerking achterzijde

| Lemmettype | Lemmet-Ø [mm] | VE | Art.nr.        | EUR                | CS   |
|------------|---------------|----|----------------|--------------------|------|
| B60        | 2,6           | 10 | + 4114 540 020 | 4,05 <sup>1)</sup> | WK19 |

<sup>1)</sup> prijs per st.



## Mes C40

### HSS-driekantschraper

Klein, 4 mm · HSS-driekantschraper voor precisiewerk · Voor het ontbramen van staal, aluminium, koper, messing, grijs gietijzer, RVS en kunststof · Voor de inwendige bewerking achterzijde, inwendig oppervlak wand, vlakke oppervlakken

| Lemmettype | VE | Art.nr.        | EUR                | CS   |
|------------|----|----------------|--------------------|------|
| C40        | 10 | + 4114 540 011 | 9,95 <sup>1)</sup> | WK19 |

<sup>1)</sup> prijs per st.



## Mes C42

### HSS-driekantschraper

Massieve HSS-driekantschraper 8 mm · Voor het ontbramen van staal, aluminium, koper, messing, grijs gietijzer, RVS en kunststof · Voor de inwendige bewerking achterzijde, inwendig oppervlak wand, vlakke oppervlakken

| Lemmettype | Art.nr.      | EUR   | CS   |
|------------|--------------|-------|------|
| C42        | 4114 540 010 | 15,95 | WK19 |



## Mes E100

Voor zwaar werk HSS · Voor het ontbramen van langspanende materialen zoals staal, aluminium, koper en kunststof · Voor rechte kanten, inwendige bewerking voorzijde

| Lemmettype | Lemmet-Ø [mm] | VE | Art.nr.        | EUR                | CS   |
|------------|---------------|----|----------------|--------------------|------|
| E100       | 3,2           | 10 | + 4114 540 021 | 1,60 <sup>1)</sup> | WK19 |

<sup>1)</sup> prijs per st.



| Lemmettype | Lemmet-Ø [mm] | VE | Art.nr.        | EUR                 | CS   |
|------------|---------------|----|----------------|---------------------|------|
| E100C      | 3,2           | 10 | + 4114 540 022 | 10,25 <sup>1)</sup> | WK19 |

<sup>1)</sup> prijs per st.





**Mes E100P**

PVD TiN-coating · Grote slijtagebestendigheid · E100-geometrie · Voor het ontbramen van staal, aluminium, RVS en kunststof · Voor rechte kanten, inwendige bewerking voorzijde

| Lemmet-type  | Lemmet-Ø [mm] | Oppervlak  | VE | Art.nr.        | EUR                | CS   |
|--------------|---------------|------------|----|----------------|--------------------|------|
| <b>E100P</b> | 3,2           | TiN-gecoat | 10 | + 4114 540 023 | 3,25 <sup>1)</sup> | WK19 |

<sup>1)</sup> prijs per st.



**Mes E100S**

Gelegeerd, verrijkt met kobalt · E100-geometrie · Voor het ontbramen van staal, aluminium, koper, RVS en kunststof · Voor rechte kanten, inwendige bewerking voorzijde

| Lemmettype   | Lemmet-Ø [mm] | VE | Art.nr.        | EUR                | CS   |
|--------------|---------------|----|----------------|--------------------|------|
| <b>E100S</b> | 3,2           | 10 | + 4114 540 030 | 2,00 <sup>1)</sup> | WK19 |

<sup>1)</sup> prijs per st.



**Mes E111**

Smalle snijkant · HSS · Voor het ontbramen van boorgaten van min. Ø 1,5 mm (0,06"), van staal, aluminium, koper en kunststof · Voor rechte kanten, inwendige bewerking voorzijde

| Lemmettype  | Lemmet-Ø [mm] | VE | Art.nr.        | EUR                | CS   |
|-------------|---------------|----|----------------|--------------------|------|
| <b>E111</b> | 3,2           | 10 | + 4114 540 024 | 2,00 <sup>1)</sup> | WK19 |

<sup>1)</sup> prijs per st.



**Mes E200**

HSS voor korstspanende materialen · Zowel geschikt voor gebruik in wijzerals tegenwijzerrichting · Voor het ontbramen van messing, grijs gietijzer en kunststof · Voor rechte kanten, inwendige bewerking voorzijde

| Lemmettype  | Lemmet-Ø [mm] | VE | Art.nr.        | EUR                | CS   |
|-------------|---------------|----|----------------|--------------------|------|
| <b>E200</b> | 3,2           | 10 | + 4114 540 025 | 1,60 <sup>1)</sup> | WK19 |

<sup>1)</sup> prijs per st.



**Mes E200P**

PVD TiN-coating voor uitstekende slijtvastheid · E200-geometrie · Voor het ontbramen van messing, grijs gietijzer en kunststof · Voor rechte kanten, inwendige bewerking voorzijde

| Lemmet-type  | Lemmet-Ø [mm] | Oppervlak  | VE | Art.nr.        | EUR                | CS   |
|--------------|---------------|------------|----|----------------|--------------------|------|
| <b>E200P</b> | 3,2           | TiN-gecoat | 10 | + 4114 540 026 | 3,25 <sup>1)</sup> | WK19 |

<sup>1)</sup> prijs per st.



**Mes E200C**

Slijtvast hardmetaal · E200-geometrie

| Lemmettype   | Lemmet-Ø [mm] | VE | Art.nr.        | EUR                 | CS   |
|--------------|---------------|----|----------------|---------------------|------|
| <b>E200C</b> | 3,2           | 10 | + 4114 540 055 | 10,25 <sup>1)</sup> | WK19 |

<sup>1)</sup> prijs per st.



**Mes E300**

HSS voor langspanende materialen · Voor het gelijktijdig ontbramen van de binnen- en buitenkant van boorgaten tot een wanddikte van 6 mm (0,24"), voor staal, aluminium, koper en kunststof · Voor een gelijktijdige inwendige bewerking van voor- en achterzijde

| Lemmettype  | Lemmet-Ø [mm] | VE | Art.nr.        | EUR                | CS   |
|-------------|---------------|----|----------------|--------------------|------|
| <b>E300</b> | 3,2           | 10 | + 4114 540 027 | 1,65 <sup>1)</sup> | WK19 |

<sup>1)</sup> prijs per st.



**Mes E350**

HSS voor korstspanende materialen · Zowel geschikt voor gebruik in wijzerals tegenwijzerrichting · Voor het ontbramen van messing, grijs gietijzer en kunststof · Voor rechte kanten, inwendige bewerking voorzijde

| Lemmettype  | Lemmet-Ø [mm] | VE | Art.nr.        | EUR                | CS   |
|-------------|---------------|----|----------------|--------------------|------|
| <b>E350</b> | 3,2           | 10 | + 4114 540 028 | 2,25 <sup>1)</sup> | WK19 |

<sup>1)</sup> prijs per st.



**Mes E600**

HSS · Voor de inwendige randen van boorgaten tot een diepte van 20 mm (0,78"), voor staal, aluminium, koper en kunststof · Voor rechte kanten, inwendige bewerking achterzijde

| Lemmettype  | Lemmet-Ø [mm] | VE | Art.nr.        | EUR                | CS   |
|-------------|---------------|----|----------------|--------------------|------|
| <b>E600</b> | 3,2           | 10 | + 4114 540 029 | 3,50 <sup>1)</sup> | WK19 |

<sup>1)</sup> prijs per st.



**Mes R10**

**Dubbelzijdige, ronde HSS-wisselplaat**

„A“-zijde voor het ontbramen van langspanende materialen, „B“-zijde voor kortspanende materialen · Voor het ontbramen van staal, aluminium, koper, messing, grijs gietijzer, RVS en kunststof · Voor rechte kanten, buitenkant aan 2 zijden

| Lemmettype | VE | Art.nr.      | EUR                | CS   |
|------------|----|--------------|--------------------|------|
| <b>R10</b> | 10 | 4114 540 007 | 5,25 <sup>1)</sup> | WK19 |

<sup>1)</sup> prijs per st.



**Erdi**



8000 350 765



8000 350 759



8000 350 762

**Erdi**



## Gootsteunbuigtang D396

Kop van roestbestendig smeedbaar gietijzer · Sleufbreedte 10 mm · Afglijrol voor de bescherming van de met kunststof beklede gootjizers

| Lengte [mm] | Voor groefijzerbreedte [mm] | Voor groefijzersterkte [mm] | Art.nr.      | EUR   | CS   |
|-------------|-----------------------------|-----------------------------|--------------|-------|------|
| 680         | 40                          | 6                           | 8000 350 755 | 89,95 | WB10 |

**GEDORE**  
WERKZEUGE FÜRS LEBEN



Platte bek

## Buigtang

Gesmeed van kwaliteitsstaal · Zwart poedergecoat

| Uitvoering         | Lengte [mm] | Bekbreedte [mm] | Bekdiepte [mm] | Art.nr.      | EUR   | CS   |
|--------------------|-------------|-----------------|----------------|--------------|-------|------|
| <b>Recht</b>       |             |                 |                |              |       |      |
| Opgelegd           | 280         | 60              | 60             | 8000 350 765 | 32,95 | WB10 |
| Opgelegd           | 320         | 80              | 60             | 8000 350 766 | 65,95 | WB10 |
| <b>45° gebogen</b> |             |                 |                |              |       |      |
| Opgelegd           | 270         | 60              | 50             | 8000 350 759 | 35,95 | WB10 |
| <b>90° gebogen</b> |             |                 |                |              |       |      |
| Opgelegd           | 255         | 60              | 50             | 8000 350 762 | 40,95 | WB10 |

## Smeedtang

Kleur zwart

| Lengte [mm]       | Gewicht [g] | Geschikt voor [mm] | Art.nr.      | EUR   | CS   |
|-------------------|-------------|--------------------|--------------|-------|------|
| <b>Platte bek</b> |             |                    |              |       |      |
| 300               | 500         | 6                  | 4000 776 304 | 33,95 | WC01 |
| 400               | 860         | 8                  | 4000 776 305 | 42,95 | WC01 |
| 500               | 1240        | 10                 | 4000 776 306 | 53,95 | WC01 |



6

**Erdi**



4000 795 367

## Piccolo-buigtang

Gesmeed van kwaliteitsstaal · Voor kleine precieze vouw- en buigwerkzaamheden · Volledig gehard · PVC-gecoate grepen

| Uitvoering | Lengte [mm] | Bekbreedte [mm] | Bekdiepte [mm] | Art.nr.      | EUR   | CS   |
|------------|-------------|-----------------|----------------|--------------|-------|------|
| Opgelegd   | 180         | 22              | 28             | 8000 350 756 | 38,95 | WB10 |



4000 795 368

**Erdi**



## Oorklemmentang

Voor het eenvoudig en een betrouwbaar bevestigen van 1-oor- en 2-oorklemmen (systeem Oetiker of overeenkomstig) · Veelzijdig te gebruiken voor klemmen aan asmanchetten, koeler- en brandstofleidingen, luchtdruksystemen, compressoren · Speciaal gereedschapsstaal in extrakwaliteit, gesmeed, oliegehard

Art .nr. 4000 795 368 Met zijdelingse persneus

Tang zwart gefosfateerd · Gepolijste kop · Grepen met kunststof mantel

## Loodgieters-vlakkbevtang D301

Gesmeed van kwaliteitsstaal · Platte tangbek · Vertanding 0,8 mm · PVC-gecoate grepen

| Uitvoering | Lengte [mm] | Bekdiepte [mm] | Art.nr.      | EUR   | CS   |
|------------|-------------|----------------|--------------|-------|------|
| Opgelegd   | 240         | 45             | 8000 351 095 | 31,95 | WB10 |

| Totale lengte [mm] | Art.nr.      | EUR   | CS   |
|--------------------|--------------|-------|------|
| 220                | 4000 795 367 | 20,95 | WX18 |
| 220                | 4000 795 368 | 26,95 | WX18 |



4000 810 000



4000 811 174

**Kabeloogtang Regur® DOZ**

Robuuste uitvoering · Eenvoudige hanteerbaarheid · 50 draadringen per lading · Ideaal voor tal van efficiënte verbindingen

**Toepassingsgebieden:**

**Algemeen:**

Zak- en netsluiting, erosiebescherming, plantenketten, gabionen, vloermat, isolaties, roosters, bescherming van de uiteinden van kabels

**Vlechtwerk:**

Hekwerken, konijnendraad, korven, klimroosters, spandraadbevestiging, galabouw

Maas- en spandraad, vier- en zeshoekig gaas, boombescherming, bijtbescherming, draadnetmatten

**Netten:**

Vogelbescherming, fruitnetten, silo-netten

**Stoffeederijen:**

Autostoelen, matrassen, motorzittingen

| Inhoud              | Art.nr.      | EUR    | CS   |
|---------------------|--------------|--------|------|
| 50 nietjes / lading | 4000 810 000 | 69,95  | WX19 |
| 25 nietjes / lading | 4000 811 174 | 119,00 | WX19 |



4000 811 175



4000 811 176

**Draadring OK20®**

C-ringen · Ronde vorm in gesloten toestand met binnendiameter van 6-10 mm

Art.nr. 4000 811 175 verzinkt

Art.nr. 4000 811 176 aluminium-zink

| Inhoud              | Art.nr.      | EUR   | CS   |
|---------------------|--------------|-------|------|
| Doos à 1.000 ringen | 4000 811 175 | 11,75 | WX19 |
| Doos à 1.000 ringen | 4000 811 176 | 13,25 | WX19 |

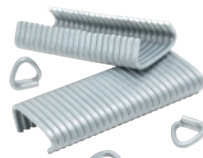

4000 811 177



4000 811 178

**Draadring OK33®**

D-ringen · Driehoekig in gesloten toestand met binnendiameter van ca. 14 mm

Art.nr. 4000 811 177 verzinkt

Art.nr. 4000 811 178 aluminium-zink

| Inhoud            | Art.nr.      | EUR   | CS   |
|-------------------|--------------|-------|------|
| Doos à 450 ringen | 4000 811 177 | 26,95 | WX19 |
| Doos à 450 ringen | 4000 811 178 | 34,95 | WX19 |

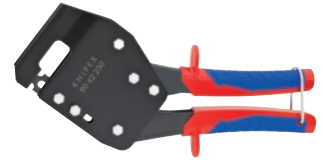

**Profiel-verbindingstang**

Voor enkelhandigebediening · Voor U- en C-profielen met max. 1,2 mm plaatdikte (2 x 0,6 mm) · Minimale krachtinspanning door optimale hendeloverbrenging · **Tangbody:** Speciaal gereedschapsstaal, gewalst, oliegehard

**Tang gebruineerd · Met meercomponenten-mantels**

| Lengte [mm] | Werkbereik [mm]    | Art.nr.      | EUR    | CS   |
|-------------|--------------------|--------------|--------|------|
| 250         | Max. 1,2 (2 x 0,6) | 4000 810 984 | 105,00 | WX18 |



**Profiel-verbindingstang**

Voor tweehandige bediening · Voor U- en C-profielen met max. 1,2 mm plaatdikte (2 x 0,6 mm) · Minimale krachtinspanning door optimale hendeloverbrenging · **Tangbody:** Speciaal gereedschapsstaal, gewalst, oliegehard

**Tang gebruineerd · Met meercomponenten-mantels**

| Lengte [mm] | Werkbereik [mm] | Art.nr.      | EUR   | CS   |
|-------------|-----------------|--------------|-------|------|
| 340         | 1,2 (2 x 0,6)   | 4000 810 990 | 88,95 | WX18 |



**Knabberschaar voor plaat**

Voor het snijden van ijzer-, koper- of aluminium-plaat tot max. 1,2 mm dikte, kunststof tot max. 2,0 mm dikte · Met spaanbreker · Makkelijke hantering · **Gereedschapsbody:** Speciaal gereedschapsstaal, gewalst, oliegehard

**Gereedschap vernikkeld · Met meercomponenten-mantels**

| Totale lengte [mm] | Snijbreedte [mm] | Art.nr.      | EUR   | CS   |
|--------------------|------------------|--------------|-------|------|
| 280                | 2,7              | 4000 794 690 | 51,95 | WX18 |



**Uitklinktang**

Voor het uitklinken van uitsparingen in kunststof behuizingen voor elektro- en sanitaire installaties · Lichte, trekkende snede (schaarprincipe) · Zuivere snijranden · Nauwkeurig knippen van de rubber lip van de sokkellijst · Compacte constructie · Laag gewicht · Eenvoudige hanteerbaarheid · Tang opent automatisch · Snijkop van speciaal gereedschapsstaal · Oppervlak gebruineerd

**Grepen met kunststof mantel**

| Snijbreedte [mm] | Snijdiepte [mm] | Lengte [mm] | Art.nr.      | EUR   | CS   |
|------------------|-----------------|-------------|--------------|-------|------|
| 20               | 29              | 245         | 4000 810 983 | 49,95 | WX23 |



## Uitklinktang

Voor het inkepen van uitsparingen in kunststofprofielen en behuizingen bij de elektrische en sanitaire installatie · Geringe krachtinspanning door optimale hendeloverbrenging · Met openingsveer, openingsbegrenzing en vergrendeling · **Tangbody:** Speciaal gereedschapsstaal, gewalst, oliegehard

**Tang gebruineerd · Grepen met kunststofhoezen**

| Snijbreedte [mm] | Snijdiepte [mm] | Lengte [mm] | Art.nr.      | EUR   | CS   |
|------------------|-----------------|-------------|--------------|-------|------|
| 16               | 32              | 250         | 4000 794 692 | 53,95 | WX18 |



## Conische voertuigtang

Voor zeer smalle schroefverbinding · Kop recht · Speciaal gereedschapsstaal, gesmeed, oliegehard

**Tang zwart gefosfateerd · Gepolijste kop · Grepen met kunststof mantel**

| Totale lengte [mm] | Uitsparings-Ø [mm] | Vorm | Art.nr.      | EUR   | CS   |
|--------------------|--------------------|------|--------------|-------|------|
| 200                | 6 / 10             | 1    | 4000 794 671 | 21,95 | WX18 |



## Veerbandklemtang

Slanke kop, geringe kopbreedte · Draaibare greepinzetten: Een ideaal gereedschap vooral in krappe ruimtes · Te gebruiken voor standaard-, ruimtebesparende en draadklemmen evenals veerbandringen tot 70 mm nominale grootte (250 mm lengte) resp. 50 mm nominale grootte (180 mm lengte) · 40 mm klemafstand (250 mm lengte) resp. 30 mm klemafstand (180 mm lengte) · Chroom-vanadium elektrisch staal, gesmeed, oliegehard

**Art.nr. 4000 795 336 met vastzetter**

**Tang grijs gefosfateerd · Grepen met kunststof mantel**

| Totale lengte [mm] | Instelposities | Capaciteit [mm] | Art.nr.      | EUR   | CS   |
|--------------------|----------------|-----------------|--------------|-------|------|
| 180                | 15             | Max. 50         | 4000 810 356 | 47,95 | WX18 |
| 250                | 25             | Max. 70         | 4000 795 286 | 53,95 | WX18 |
| 250                | 19             | Max. 70         | 4000 795 336 | 69,95 | WX18 |



## Slangklemtang

Voor het openen en sluiten van Click-klemmen, bijv. aan brandstofslangen, onderdrukleidingen en aanzuigaansluitingen · Extra functie: Slangen voorzichtig losmaken door getande grijpmonnik · Slanke kop, geringe kopbreedte: Ideaal gereedschap juist onder krappe omstandigheden · Chroom-vanadium elektrisch staal, gesmeed, oliegehard

**Tang grijs gefosfateerd · Grepen met kunststof mantel**

| Totale lengte [mm] | Art.nr.      | EUR   | CS   |
|--------------------|--------------|-------|------|
| 180                | 4000 810 349 | 50,95 | WX18 |
| 250                | 4000 795 337 | 53,95 | WX18 |

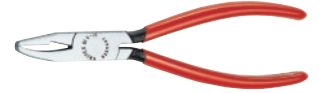

## Glasknabbeltang

Voor het afbreken van smalle, afgetekende glasstroken · Voor het navormen van glaskanten · Speciaal gereedschapsstaal, gesmeed, oliegehard

**Tang zwart gefosfateerd · Gepolijste kop · Grepen met kunststof mantel**

| Lengte [mm] | Bekken-B. [mm] | Art.nr.      | EUR   | CS   |
|-------------|----------------|--------------|-------|------|
| 160         | 9,5            | 4000 794 698 | 16,50 | WX18 |



## Verstekschaar LÖWE 3.101

Hoogglans verchromd · Twee staande aanslagen voor 45° · Snijssterkte max. 15 mm · Mes met corrosiewerende en antihechtlaag · Extreem robuust · Made in Germany

| Lengte [mm] | Lemmet-l. [mm] | Art.nr.      | EUR   | CS   |
|-------------|----------------|--------------|-------|------|
| 215         | 50             | 4000 814 570 | 45,95 | WK38 |



## Mes 3.001/B

Voor verstekscharen en verdere modellen · Mes met corrosiewerende en antihechtlaag

**VE = 1 st./blister**

| Geschikt voor                    | Verpakking        | Art.nr.      | EUR   | CS   |
|----------------------------------|-------------------|--------------|-------|------|
| 3101, 3104, 3204/P90, 3204/16u19 | 1 stuks / blister | 4000 814 568 | 17,25 | WK38 |



## Verstekschaar 3.104

Hoogglans verchromd · Twee staande aanslagen voor 45° · Snijssterkte max. 15 mm · Mes met corrosiewerende en antihechtlaag · Kunststof greepovertrekken

| Lengte [mm] | Lemmet-l. [mm] | Art.nr.      | EUR   | CS   |
|-------------|----------------|--------------|-------|------|
| 215         | 50             | 4000 814 528 | 48,95 | WK38 |



**Versteckschaar 3.804**

Hoogglans verchromd · Twee staande aanslagen voor 45° · Snijssterkte max. 7,5 mm · Gemakkelijk verwisselbaar trapeziummes · Kunststof greepovertrekken

| Lengte [mm] | Lemmet-l. [mm] | Art.nr.      | EUR   | CS   |
|-------------|----------------|--------------|-------|------|
| 210         | 50             | 4000 814 529 | 48,95 | WK38 |



**Raamprofielschaar 4.104/VR**

V-snede · Voor het inkepen van afdichtingsprofielen aan buitenhoeken · Met aanbrengrol · Het profiel kan moeiteloos in de gleuf worden gerold · Voor het verwerken van rubber · Vorm/toepassing: Vensterafdichtingsprofiel

| Lengte [mm] | Art.nr.      | EUR    | CS   |
|-------------|--------------|--------|------|
| 230         | 4000 814 565 | 165,00 | WK38 |



**NIEUW**

**Versteckschaar 3.304/HÜ**

Geschikt voor versteksneden in vlakke, harde lijsten · Met hendeloverbrenging · 45° aanslagen · 75 mm snijlengte · **Geschikte materialen:** Hout, kunststof, rubber, PVC, leer · **Vorm/toepassing:** Profielen, lijsten

| Lengte [mm] | Lemmet-l. [mm] | Art.nr.      | EUR   | CS   |
|-------------|----------------|--------------|-------|------|
| 245         | 75             | 4000 814 520 | 99,95 | WK38 |

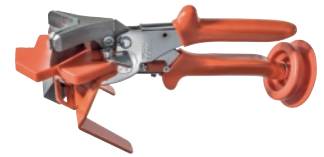

**Raamprofielschaar 4.104/YR**

Voor het inkepen van afdichtingsprofielen aan binnenhoeken · Met intrekrol en framesteun · Het profiel kan moeiteloos in de gleuf worden gerold · Voor het verwerken van rubber · Vorm/toepassing: Vensterafdichtingsprofiel

| Lengte [mm] | Art.nr.      | EUR    | CS   |
|-------------|--------------|--------|------|
| 230         | 4000 814 564 | 205,00 | WK38 |



**NIEUW**

**Snoeischaar met aambeeld 3.305**

Geschikt voor diverse vlakke en brede materialen · Zonder aanslagen · Bijzonder lang mes · 75 mm snijlengte · **Geschikte materialen:** Hout, kunststof, rubber, PVC, leer · **Vorm/toepassing:** Profielen, lijsten, buizen, slangen

| Lengte [mm] | Lemmet-l. [mm] | Art.nr.      | EUR   | CS   |
|-------------|----------------|--------------|-------|------|
| 245         | 75             | 4000 814 521 | 60,95 | WK38 |



**NIEUW**

**Kabelgootschaar 3.606**

Geschikt voor rechthoekige sneden in harde, vlakke materialen van kunststof, zoals kabel- en bekabelingsgoten, bouw-afdichtingsprofielen · 90° aanslagen · **Geschikte materialen:** Kunststof · **Vorm/toepassing:** Kabelgoten

| Lengte [mm] | Lemmet-l. [mm] | Art.nr.      | EUR   | CS   |
|-------------|----------------|--------------|-------|------|
| 245         | 75             | 4000 814 522 | 73,95 | WK38 |



**Versteckschaar**

Voor het knippen van kunststof-, rubber- en zachte houtprofielen, ook voor vlakbandkabel tot 56 mm breedte · Verwisselbare snijplaat met aanslagwinkelhaak voor 45°-sneden en markeringen voor 60°, 75°- en 90°-sneden · Met openingsveer en blokkeerpal · **Gereedschapsbody:** Speciaal gereedschapsstaal, gewalst, oliegehard · **Mes:** Standaard-trapeziummes, verwisselbaar

Gereedschap verchromd · Grepen met kunststof-hoezen

| Lengte [mm] | Lemmet-l. [mm] | Art.nr.      | EUR   | CS   |
|-------------|----------------|--------------|-------|------|
| 215         | 56             | 4000 794 735 | 50,95 | WX18 |



**Kunststofschaar**

Voor het doorknippen en inkorten van kabelgoten, ook voor kunststoffen · Speciale kniehefboomoverbrenging · **Gereedschapsbody:** Chroom-vanadium elektrostaal in extra kwaliteit, oliegehard · **Mes:** Speciaal gereedschapsstaal, oliegehard

Gereedschap gebruineerd · Met meercomponenten-mantels

| Lengte [mm] | Snijbereik [mm] | Art.nr.      | EUR    | CS   |
|-------------|-----------------|--------------|--------|------|
| 275         | Max. 4          | 4000 794 316 | 115,00 | WX18 |



6

## Gereedschapsassortiment

### Voor installatiewerkzaamheden in de sanitaire- en cv-branche

Uitgerust met gereedschappen in ambachtelijke en industriekwaliteit · In water- en stofdichte gereedschapskoffer

#### Bestaande uit:

- 1 sanitair-kruissleutel met 10 functies - Rothenberger
- 1 ventiel-schroefgereedschapsset 2-dlg. - Rothenberger
- 1 Uni-staartstuksleutel-set (ratel en staartstuksleutel) - Rothenberger
- 1 Express-sleutel (SW 17/19 M 10) - Rothenberger
- Elk 1 schroevendraaier met meercomponentengreep voor **sleufschroeven** mt. 5,5 x 125 mm - PROMAT
- Elk 1 schroevendraaier met meercomponentengreep voor **kruiskop (PH)** 1 x 80/2 x 100/3 x 150 mm - PROMAT
- Elk 1 schroevendraaier met meercomponentengreep voor **kruiskop (PZD)** 1 x 80/2 x 100/3 x 150 mm - PROMAT
- 1 gereedschapskoffer water-/stofdicht - stanley
- 1 waterpomptang 240 mm - PROMAT
- Elk 1 pijptang, schuine bek S-bek 25,4 mm (1") - 38,1 mm (1 1/2") - PROMAT
- 1 bankhamer met hickory-staal 500 g - PROMAT
- 1 vuisthamer met hickory-staal 1250 g - PROMAT
- 1 platte beitel 250 mm snedebreëdtte 25 mm - PROMAT
- 1 beitelhandbescherming - PROMAT

- 1 wastafelmoersleutel voor links-/rechtsom tot SW 36 - PROMAT
- 1 mini buizensnijder voor dunwandige metalen buizen werkbereik 3-30 mm - PROMAT
- 1 buizensnijder voor dunwandige metalen buizen werkbereik 3-35 mm - PROMAT
- 1 reservewieltje voor buizensnijder 20 mm diameter
- 1 kleine zaagbeugel bladlengte 150 mm - PUK
- 12 universele/metaalzaagbladen 150 mm
- 1 metaalzaagbeugel met bimetaal-zaagblad 300 mm - PROMAT
- 10 metaalzaagbladen HSS bimetaal 300 mm - PROMAT
- 1 plaatpons 3 snijkanten diameter 35 mm
- 1 schildersplamuurmes met houten heft breedte 40 mm
- 1 gipsbeker conisch van rubber Ø 125 mm
- Elk 1 ringsteeksleutel SW 8/9/10/11/13/14/17/19
- Elk 1 haakse stiftsleutel lang met kogelkop SW 1,5/2/2,5/3/4/5/6/8/10 mm (in houder)
- 1 waterpas 50 cm van aluminium - PROMAT
- 1 steenhouwerspotlood 30 cm niet geslepen
- 1 speciaal potlood 24 cm voor gladde oppervlakken (tegels, keramiek, glas)
- 1 LED-staaflamp - PROMAT

#### Levering in kunststof koffer

| Inhoud   | Uitvoering              | Art.nr.      | EUR    | CS   |
|----------|-------------------------|--------------|--------|------|
| 72-delig | In een kunststof koffer | 4000 820 304 | 499,00 | WX56 |



## Gereedschapsassortiment

In PROMAT L-BOXX

Uitgerust met hoogwaardig gereedschap voor het installatiewerk  
Praktische tweekleurige inleg voor een eenvoudige gereedschaps-  
volledigheidscontrole

### Bestaande uit:

- 1 houten duimstok lengte 2 m, wit, vochtbestendig
- 1 schroevendraaierset VDE-geïsoleerd, 6-delig (sleuf 3 / 4 / 5,5 / 6,5 - PH 1/2)
- 1 LED-zaklamp lengte 160 mm, lichtvermogen 120 Lm, 3 x AAA-batterijen
- 1 rolbandmaat lengte 5 m, breedte 19 mm, geel, zelfvergrendeling
- 1 ratel-ring-steeksleutel SW 8 mm, lengte 136 mm
- 1 ratel-ring-steeksleutel SW 10 mm, lengte 160 mm
- 1 ratel-ring-steeksleutel SW 13 mm, lengte 180 mm
- 1 ratel-ring-steeksleutel SW 17 mm, lengte 233 mm
- 1 ratel-ring-steeksleutel SW 19 mm, lengte 250 mm
- 1 ratel-ring-steeksleutel SW 22 mm, lengte 285 mm
- 1 haakse schroevendraaierset 9-delig (SW 1,5 / 2 / 2,5 / 3 / 4 / 5 / 6 / 8 / 10 mm) **6-kant** met kogelkoppen
- 1 spanningzoeker 2-polig, LED-indicatie
- 1 pijptang, schuine bek **38,10 mm** (1 1/2")
- 1 bankhamer 500 g, hickory-staal, steel-I, 320 mm DIN 1041
- 1 staartstuksleutel voor ventielnippels **9,53 mm** (3/8") en **12,7 mm** (1/2")
- 1 kraanmoersleutel lengte 235 mm
- 1 mini-buizensnijder werkbereik 3–30 mm
- 1 buizensnijder werkbereik 3–35 mm
- 1 waterpomptang luchtgehard chroom-vanadiumstaal, DIN ISO 8976, lengte 240 mm
- 1 metselaarsbeitel luchtgehard chroom-vanadiumstaal, lengte 300 mm, schacht 23 x 13 mm
- 1 stanley mes breedte 18 mm met afbreeklemmet, automatische vergrendeling
- 1 afbreeklemmet breedte 18 mm dikte 0,5 mm, ijsgehard
- 1 schakelkastleutel zinkpersgietwerk
- 1 omkeerratel **12,5 mm** (1/2")
- 1 binnen-/buitenontbramer **3,18–34,93 mm** (1/8–1 3/8")
- 1 PROMAT L-BOXX

Levering in PROMAT L-BOXX®

| Inhoud   | Art.nr.      | EUR    | CS   |
|----------|--------------|--------|------|
| 40-delig | 4000 871 571 | 429,00 | PB04 |



## Gereedschaps-set KK SH 1

25-delig, voor de sanitair- en verwarmingsinstallatie

### Inhoud:

- 1 **zwenk- en omschakelratel "Zyklop Speed"** met meercomponenten-Kraftform-greep · **6,3 mm** (1/4")-aandrijving · Ratelhoek 5 graden
- Elk 1 **6-kant** dopsleutelbit SW 7 / 10 / 13 mm
- Elk 1 **steek-ringratelsleutels "joker"** met klemfunctie naar de steeksleutelkant SW 10 / 13 mm
- 1 **schroevendraaier voor sleufschroeven** (meercomponenten-Kraftform-greep, slagdop, doorlopend zeskantkling) 7,0 x 1,2 x 125 mm
- Elk 1 schroevendraaier **VDE-geïsoleerd** (meercomponenten-Kraftform-greep) 3,5 x 0,6 x 100\* / 5,5 x 1,0 x 125 mm
- 1 **spanningzoeker** eenpolig met Kraftform-greep testbereik 150–250 volt ~ 3 x 70 mm
- Elk 1 **zeskant-dopsleutel** met Kraftform-greep en holle schacht voor uitstekende schroefbout SW 10 / 13 mm
- Elk 1 **bit met klemfunctie** voor die schroef, voor schroeven met **binnen-TORX®-profiel** T10 / 15 / 20 / 25 / 30 / 40\*\*
- Elk 1 **bit voor schroeven met kruiskop (PH)** mt. 1 / 2\*\*\*
- Elk 1 **bit voor schroeven met binnenzeskantprofiel** mt. 3 / 4 / 5 / 6 mm\*\*\*
- 1 **adapter 6,3 mm** (1/4")-binnenvierkant naar **6,3 mm** (1/4")-binnenzeskant voor aandrijving van bits met een ratel (bitopname met snelwisselkop)

\* Met gereduceerde klingdiameter

\*\* 50 mm lang

\*\*\* 89 mm lang

Levering in vouwtas

| Inhoud   | Art.nr.      | EUR    | CS   |
|----------|--------------|--------|------|
| 25-delig | 4000 820 305 | 159,00 | WX06 |

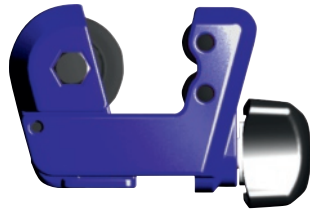

## Buizensnijder

Voor het snijden van dunwandig metalen buizen, koper en aluminium · Lichaam, slede en draaiknop van zinkpersgietwerk · **Met 1 snijwiel** · Met ICS-systeem · Snijwielletjes verwisselen zonder gereedschap · Met staalgelagerde spil · Ergonomische draaiknop · Extreem gereduceerde werkradius · Snijwiel van DIN 100Cr6-staal, zwart gebruineerd, Ø 19 mm · Poedergecoat

**Reserve-snijwiel zie art.nr. 4000 812 625**

| Voor buizen [mm] (inch) | Lengte [mm] | Werkbereik [mm] | Art.nr.      | EUR   | CS   |
|-------------------------|-------------|-----------------|--------------|-------|------|
| 3,18-15,88 (1/8-5/8)    | 50          | 3-16            | 4000 812 613 | 11,95 | PK10 |



## Buizensnijder

Voor dunwandige buizen van aluminium, koper en RVS tot max. 2 mm · Lichaam van magnesium · Slede en draaiknop van zinkpersgietwerk · Met staalgelagerde aanvoer-snelstijl · Rolgeleiding met vier rollen · Met uittrekbaar NOGA-ontbraammes · Snijwiel van DIN 100Cr6-staal, zwart gebruineerd, Ø 19 mm · Poedergecoat · Snijwielletjes verwisselen zonder gereedschap · **Reserve-snijwiel in de draaiknop**

**Reserve-snijwiel zie art.nr. 4000 812 625**

| Voor buizen [mm] (inch) | Lengte [mm] | Werkbereik [mm] | Art.nr.      | EUR   | CS   |
|-------------------------|-------------|-----------------|--------------|-------|------|
| 3,18-34,93 (1/8-1 3/8)  | 195         | 3-35            | 4000 812 622 | 32,95 | PK10 |
| 3,18-44,45 (1/8-1 3/4)  | 195         | 3-45            | 4000 812 623 | 37,95 | PK10 |



## Buizensnijder

Voor dunwandig metalen pijpen · Ideaal voor werken bij weinig ruimte en op moeilijk bereikbare plaatsen · Lichaam en draaiknop van zinkpersgietwerk · Met ergonomische draaiknop · Met staalgelagerde spil · Snijwiel van DIN 100Cr6-staal, zwart gebruineerd, Ø 19 mm · **Reserve-snijwiel in de draaiknop** · Poedergecoat · Snijwielletjes verwisselen zonder gereedschap

**Reserve-snijwiel zie art.nr. 4000 812 625**

| Voor buizen [mm] (inch) | Lengte [mm] | Werkbereik [mm] | Art.nr.      | EUR   | CS   |
|-------------------------|-------------|-----------------|--------------|-------|------|
| 3,18-28,58 (1/8-1 1/8)  | 50          | 3-30            | 4000 812 601 | 16,50 | PK10 |

## RVS-buizensnijder

Voor dunwandig metalen pijpen, speciaal voor het exact snijden van **RVS pijpen** · Lichaam van magnesium · Slede en draaiknop van zinkpersgietwerk · Met staalgelagerde aanvoer-snelstijl · 4 geleidingsrollen in naaldlager van RVS · Snijwielletje in naaldlager met speciale snijgeometrie voor V2A/RVS-buizen · Met uittrekbaar NOGA-ontbraammes · Snijwiel van DIN 100Cr6-staal, zwart gebruineerd, Ø 19 mm · Poedergecoat · Snijwielletjes verwisselen zonder gereedschap

**Reserve-snijwiel in de draaiknop**

| Voor buizen [mm] (inch) | Lengte [mm] | Werkbereik [mm] | Art.nr.      | EUR   | CS   |
|-------------------------|-------------|-----------------|--------------|-------|------|
| 3,18-34,93 (1/8-1 3/8)  | 195         | 3-35            | 4000 812 609 | 42,95 | PK10 |

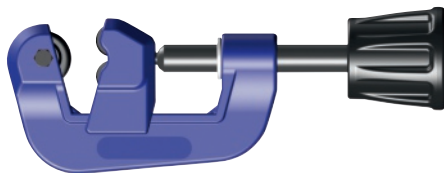

## Buizensnijder

Voor het snijden van dunwandig metalen buizen, koper en aluminium · Lichaam, slede en draaiknop van zinkpersgietwerk · Met ICS-systeem · Snijwielletjes verwisselen zonder gereedschap · Met staalgelagerde spil · Ergonomische draaiknop · Snijwiel van DIN 100Cr6-staal, zwart gebruineerd, Ø 19 mm · Poedergecoat

**Met 1 reserve-snijwiel**

**Reserve-snijwiel zie art.nr. 4000 812 625**

| Voor buizen [mm] (inch) | Lengte [mm] | Werkbereik [mm] | Art.nr.      | EUR   | CS   |
|-------------------------|-------------|-----------------|--------------|-------|------|
| 3,18-34,93 (1/8-1 3/8)  | 120         | 3-35            | 4000 812 614 | 18,25 | PK10 |

## Reserve-snijwiel

Voor dunwandige metalen buizen, speciaal voor het exact snijden van **RVS buizen** · Van DIN 100Cr6-staal, zwart gebruineerd, Ø 19 mm · In naaldlager · Geschikt voor buizensnijder art.nr. 4000 812 609

| Snijwiel-Ø [mm] | Dikte [mm] | Boring-Ø [mm] | VE | Art.nr.        | EUR                | CS   |
|-----------------|------------|---------------|----|----------------|--------------------|------|
| 19              | 5          | 5             | 10 | + 4000 812 624 | 4,15 <sup>1)</sup> | PK10 |

<sup>1)</sup> prijs per st.





### Buizensnijder

Voor het snijden van kunststofbuizen · Lichaam van aluminium persgietwerk · Slede en draaiknop van zinkpersgietwerk · Met 2 snijwieltjes · 1 gemonteerd + 1 reserve-snijwiel in de draaiknopkap · Met ICS-systeem · Snijwieltjes verwisselen zonder gereedschap · Met 4 geleidingsrollen · Met snelinstelling · Geïntegreerde NOGA-ontbramingsmes · Kan volledig worden uitgetrokken · Ergonomische draaiknop · Snijwiel van DIN 42CrM04-staal, zwart, Ø 30 mm · Poedergecoat

| Voor buizen [mm] (inch) | Lengte [mm] | Werkbereik [mm] | Art.nr.      | EUR   | CS   |
|-------------------------|-------------|-----------------|--------------|-------|------|
| 6,35-76,20 (1/4-3)      | 260         | 6-76            | 4000 812 612 | 61,95 | PK10 |



### Reserve-snijwiel

Voor het exact snijden van kunststof- en composietpijpen · Van DIN 42CrM04-staal · Zwart · Geschikt voor buizensnijder art.nr. 4000 812 612

| Snijwiel-Ø [mm] | Dikte [mm] | Boring-Ø [mm] | VE   | Art.nr.      | EUR                | CS   |
|-----------------|------------|---------------|------|--------------|--------------------|------|
| 30              | 6,2        | 4,85          | 10 + | 4000 812 603 | 4,95 <sup>1)</sup> | PK10 |

<sup>1)</sup> prijs per st.



### Buizensnijder

Voor stalen buizen · Lichaam van staal gesmeed · Slede van zinkpersgietwerk · Draaiknop van harde kunststof · Met 2 geleidingsrollen · Het veeraandruksysteem garandeert een betere snede en een langere gebruiksduur van het snijwiel · Snijwiel van DIN 100Cr6-staal, zwart gebruineerd, Ø 31 mm · Snijwieltjes verwisselen zonder gereedschap **Reserve-snijwiel zie art.nr. 4000 812 628**

| Voor buizen [mm] (inch) | Lengte [mm] | Werkbereik [mm] | Art.nr.      | EUR   | CS   |
|-------------------------|-------------|-----------------|--------------|-------|------|
| 3,18-50,8 (1/8-2)       | 390         | 10-60           | 4000 812 615 | 75,95 | PK10 |



### Reserve-snijwiel

Van DIN 100Cr6-staal, zwart gebruineerd · Voor buizensnijder

| Snijwiel-Ø [mm] | Dikte [mm] | Boring-Ø [mm] | Passend voor buizensnijder   | VE   | Art.nr.      | EUR                | CS   |
|-----------------|------------|---------------|--|------|--------------|--------------------|------|
| 19              | 5          | 5             | 4000 812 601,<br>4000 812 613,<br>4000 812 614,<br>4000 812 622,<br>4000 812 623 | 10 + | 4000 812 625 | 2,75 <sup>1)</sup> | PK10 |
| 31              | 19         | 9,5           | 4000 812 615   | 10 + | 4000 812 628 | 5,95 <sup>1)</sup> | PK10 |

<sup>1)</sup> prijs per st.



### Slingschaar

Voor het snijden van flexibele slangen (ook slangen SAE 100 R8 met Kevlar-coating), zachte kunststofbuizen (PEX, PE, PB enz.) en gepantserde buizen · Van magnesium-persgietwerk/magnesium persgietwerk · Optimale snijkantgeometrie en met PTFE-coating · Automatisch terugtrekken van mes · Ergonomische tweecomponentengrepen met anti-impact-demping

| Voor buizen [mm] | Art.nr.      | EUR   | CS   |
|------------------|--------------|-------|------|
| Ø 28             | 4000 812 672 | 33,95 | PK10 |

| Toebehoren  | Art.nr.      | EUR   | CS   |
|-------------|--------------|-------|------|
| Reserve-mes | 4000 812 673 | 12,50 | PK10 |



4000 812 652



4000 812 653

### Kunststofbuizenschaar

· Voor het snijden van PE, PP, PB, PEX, PPR, MLP/MSR, VPE, CPVC, PVC, PVDF  
· Gemakkelijk, snel en nauwkeurig snijden met minimale kracht door verbeterde krachtoverbrenging  
· Klingen direct verwisselbaar zonder gereedschap  
· Gemaakt van magnesium persgietwerk, zeer licht en robuust  
· RVS-mes (Made in Solingen/Germany) van de allerhoogste kwaliteit, met lange levensduur en optimale snijgeometrie en oppervlak met non-stickcoating

| Voor buizen [mm] (inch) | Uitvoering                                 | Snijbereik [mm] | Art.nr.      | EUR   | CS   |
|-------------------------|--|-----------------|--------------|-------|------|
| 0-34,93 (0-1 3/8)       | Automatisch terugtrekken van mes           | 0-35            | 4000 812 652 | 34,95 | PK10 |
| 0-41,28 (0-1 5/8)       | Snel terugtrekken van het mes, enkelhandig | 0-42            | 4000 812 653 | 45,95 | PK10 |
| 0-50,8 (0-2)            | Snel terugtrekken van het mes, enkelhandig | 0-50            | 4000 812 669 | 52,95 | PK10 |



### Reserve-mes

Hoogste kwaliteit en levensduur met optimale snijgeometrie

| Geschikt voor [mm]       | Art.nr.      | EUR   | CS   |
|--------------------------|--------------|-------|------|
| Kunststofbuizenschaar 35 | 4000 812 654 | 16,25 | PK10 |
| Kunststofbuizenschaar 42 | 4000 812 668 | 18,95 | PK10 |
| Kunststofbuizenschaar 50 | 4000 812 670 | 21,95 | PK10 |



**ROTHENBERGER**



**Buizensnijder ROTRAC**

Voor koper-, messing-, aluminium- en dunwandige stalen buizen met een diameter van 3-42 mm · Gegoten aluminium uitvoering · Bescherming van het snijwiel door een rollenstop · Uitklapbare binnenontbramer en reserve-snijwiel in de greep · Beschermd schroefdraadspil biedt bescherming tegen vervuiling en vastklemmen

| Voor buizen [mm] (inch) | Model     | Lengte [mm] | Werkbereik [mm] | Art.nr.      | EUR   | CS   |
|-------------------------|-----------|-------------|-----------------|--------------|-------|------|
| 3,18-25,58 (1/8-1 1/8)  | ROTRAC 28 | 125         | 3-28            | 8000 738 935 | 45,95 | WX65 |
| 6,35-41,28 (1/4-1 5/8)  | ROTRAC 42 | 150         | 6-42            | 8000 738 936 | 61,95 | WX65 |

| Toebehoren       | Art.nr.      | EUR   | CS   |
|------------------|--------------|-------|------|
| Reserve-snijwiel | 8000 738 873 | 24,95 | WX65 |

**ROTHENBERGER**



**Buizensnijder DURAMAG®**

Stabiele telescopische buizensnijder voor koper, messing, aluminium, dunwandige stalen buizen · Gemakkelijk en snel verstellen van het werkbereik · Twee geleidingsrollen met groef · Verzonken buis-binnenontbramer · Reserve-snijwiel in de greep · Van DURAMAG: Een Hi-Tec magnesium legering

| Voor buizen [mm] (inch) | Model          | Lengte [mm] | Werkbereik [mm] | Art.nr.      | EUR   | CS   |
|-------------------------|----------------|-------------|-----------------|--------------|-------|------|
| 6,35-34,93 (1/4-1 3/8)  | TC 35 DURAMAG_ | 195         | 6-35            | 4000 812 635 | 40,95 | WX65 |
| 6,35-41,28 (1/4-1 5/8)  | TC 42 DURAMAG_ | 205         | 6-42            | 4000 781 247 | 63,95 | WX65 |

**ROTHENBERGER**



4000 781 038

**Buizensnijder MINICUT**

Voor koper, messing, aluminium, dunwandige stalen buizen · Twee steunwielen met groef voor snede vlak bij de rand · Duramatcoating Reserve-snijwiel zie art.nr. 4000 812 638

| Voor buizen [mm] (inch) | Model          | Werkbereik [mm] | Art.nr.      | EUR   | CS   |
|-------------------------|----------------|-----------------|--------------|-------|------|
| 3,18-15,88 (1/8-5/8)    | MINICUT I Pro  | 3-16            | 4000 781 038 | 21,95 | WX65 |
| 6,35-22,23 (1/4-7/8)    | MINICUT II Pro | 6-22            | 4000 781 039 | 22,95 | WX65 |

**ROTHENBERGER**



**Buizensnijder INOX**

Bijzonder stevige telescoop-buizensnijder voor het exact snijden van buizen van RVS · Gemakkelijk en snel verstellen van het werkbereik · Twee geleidingsrollen met groef · Verzonken buis-binnenontbramer · Reserve-snijwiel in de greep

Reserve-snijwiel zie art.nr. 4000 812 641

| Voor buizen [mm] (inch) | Model                  | Lengte [mm] | Werkbereik [mm] | Art.nr.      | EUR   | CS   |
|-------------------------|------------------------|-------------|-----------------|--------------|-------|------|
| 6,35-34,93 (1/4-1 3/8)  | TC 35 PRO RVS DURAMAG® | 150         | 6-35            | 4000 812 640 | 49,95 | WX65 |
| 6,35-41,28 (1/4-1 5/8)  | TC 42 PRO RVS          | 160         | 6-42            | 4000 781 246 | 95,95 | WX65 |

**ROTHENBERGER**



**Buizensnijder MINICUT 2000**

Moeiteloze drukregeling via grote gekartelde knop en handzame bouwvorm · Voor koper, messing, aluminium, dunwandige stalen buizen · Monoblokbouwwijze maakt precisie in bestelkring mogelijk Reserve-snijwiel zie art.nr. 4000 812 638

| Voor buizen [mm] (inch) | Model        | Werkbereik [mm] | Art.nr.      | EUR   | CS   |
|-------------------------|--------------|-----------------|--------------|-------|------|
| 6,35-22,23 (1/4-7/8)    | MINICUT 2000 | 6-22            | 4000 781 031 | 28,95 | WX65 |

**ROTHENBERGER**



4000 781 245

**Buizensnijder 42 PRO DURAMAG®**

42 PRO MSR voor meerlaagse verbindingsspijpen, 42 PRO PVC voor PVC-buis · Ruimtebesparend werken, ook onder moeilijke omstandigheden, gelijkblijvende 123 mm kleine werkradius · Haaks en bramenvrij snijden, exacte telescoopgeleiding · Gemakkelijk en snel verstellen van het werkbereik door verplaatsing synchroon aan de omwenteling · Ergonomisch verbeterde handgreep · Geïntegreerde verzonken buis-binnenontbramer

Reserve-snijwiel voor in de greep verkrijgbaar

| Voor buizen [mm] (inch) | Model         | Werkbereik [mm] | Art.nr.      | EUR   | CS   |
|-------------------------|---------------|-----------------|--------------|-------|------|
| 6,35-41,28 (1/4-1 5/8)  | TC 42 PRO MSR | 6-42            | 4000 781 245 | 70,95 | WX65 |
| 6,35-41,28 (1/4-1 5/8)  | TC 42 PRO PVC | 6-42            | 4000 781 244 | 70,95 | WX65 |

**ROTHENBERGER**



**Buizensnijder Mini Max**

Voor koperen buizen · Met name geschikt voor werkzaamheden bij weinig ruimte en moeilijk bereikbare plaatsen · Lichaam van zinkpersgietwerk · Twee steunwielen met groef · Snede vlak bij de rand · Moeiteloze drukregeling via grote gekartelde knop en handzame constructie met zeer kleine werkradius Reserve-snijwiel zie art.nr. 4000 812 638

| Voor buizen [mm] (inch) | Model    | Lengte [mm] | Werkbereik [mm] | Art.nr.      | EUR   | CS   |
|-------------------------|----------|-------------|-----------------|--------------|-------|------|
| 3,18-28,58 (1/8-1 1/8)  | Mini Max | 50          | 3-28            | 4000 812 617 | 35,95 | WX65 |



### Buizensnijder 30 PRO

Voor koper, messing, aluminium, dunwandige stalen buizen · Uitklapbare binnenontbramer en reserve-snijwiel in de greep · Duramant-coating

Reserve-snijwiel zie art.nr. 4000 812 638

| Voor buizen [mm] (inch) | Werkbereik [mm] | Art.nr.      | EUR   | CS   |
|-------------------------|-----------------|--------------|-------|------|
| 3,18-34,93 (1/8-1 3/8)  | 3-30            | 4000 781 047 | 27,95 | WX65 |



### Buizensnijder INOX 30 PRO

Voor het exact snijden van RVS-pijpen · Uitklapbare binnenontbramer en reserve-snijwiel in de greep · Altijd klaar voor gebruik · Twee steunwielen met groef · Snede vlak bij de rand

Reserve-snijwiel zie art.nr. 4000 812 641

| Voor buizen [mm] (inch) | Lengte [mm] | Werkbereik [mm] | Art.nr.      | EUR   | CS   |
|-------------------------|-------------|-----------------|--------------|-------|------|
| 3,18-28,58 (1/8-1 1/8)  | 150         | 3-30            | 4000 812 655 | 46,95 | WX65 |



### Buizensnijder INOX

Snelinstelling door rateltelescoopgeleiding · Met automatische veerretour · 12-voudig met kogellagers · Metalen behuizing van aluminium, met duramant-coating

| Voor buizen [mm] (inch) | Werkbereik [mm] | Art.nr.      | EUR    | CS   |
|-------------------------|-----------------|--------------|--------|------|
| 6,35-60,32 (1/4-2 3/8)  | 6-60            | 4000 781 036 | 145,00 | WX65 |

| Toebehoren       | Art.nr.      | EUR                 | CS   |
|------------------|--------------|---------------------|------|
| Reserve-snijwiel | 4000 781 037 | 39,95 <sup>1)</sup> | WX65 |

<sup>1)</sup> prijs per kaart



### Buizensnijder CSST

Voor RVS-flexbuis (CSST) · Veilige geleiding van de buis door 2 rubberen rollen naast het snijwiel · Snijwielcompartiment incl. reserve-snijwiel

| Voor buizen [mm] (inch) | Lengte [mm] | Werkbereik [mm] | Art.nr.      | EUR   | CS   |
|-------------------------|-------------|-----------------|--------------|-------|------|
| 3,18-41,28 (3/8-1 5/8)  | 165         | 10-42           | 4000 812 823 | 59,95 | WX65 |



### Buizensnijder 42 XL

Voor koper-, messing-, aluminium-, RVS- en dunwandige stalen buizen met een wanddikte van 1,2 mm · Intrekbare buisinterieurontbramer · Snijwielcompartiment incl. reserve-snijwiel

| Voor buizen [mm] (inch) | Lengte [mm] | Werkbereik [mm] | Art.nr.      | EUR   | CS   |
|-------------------------|-------------|-----------------|--------------|-------|------|
| 6,35-41,28 (1/4-1 5/8)  | 165         | 6-42            | 4000 812 831 | 69,95 | WX65 |



### Buizenstaalsnijder Super 2"

Brede wielen voor zekere geleiding van het snijwiel aan de buis · Eenvoudige drukregeling voor optimale krachtoverbrenging op de buis

| Voor buizen [mm] (inch) | Werkbereik [mm] | Art.nr.      | EUR    | CS   |
|-------------------------|-----------------|--------------|--------|------|
| 3,18-50,80 (3/8-2)      | 10-60           | 4000 781 029 | 139,00 | WX65 |

| Toebehoren       | Art.nr.      | EUR                 | CS   |
|------------------|--------------|---------------------|------|
| Reserve-snijwiel | 4000 781 059 | 32,95 <sup>1)</sup> | WX65 |

<sup>1)</sup> prijs per kaart



### Buizensnijder INOX SUPER 2"

Voor het snijden van RVS-buizen · Buitenbraamvrij snijden · Snijwiel Ø 31,5 mm

| Voor buizen [mm] (inch) | Lengte [mm] | Werkbereik [mm] | Art.nr.      | EUR    | CS   |
|-------------------------|-------------|-----------------|--------------|--------|------|
| 3,18-50,8 (3/8-2)       | 400         | 10-60           | 4000 812 657 | 159,00 | WX65 |



### Reserve-snijwiel

Voor roestvrij staal (RVS) · Van hooggelegeerd staal

VE = 1 kaart à 2 stuks

| Snijwiel-Ø [mm] | Dikte [mm] | Boring-Ø [mm] | Snijdiepte [mm] | Art.nr.      | EUR                 | CS   |
|-----------------|------------|---------------|-----------------|--------------|---------------------|------|
| 31,5            | 19         | 9             | 7               | 4000 812 658 | 38,95 <sup>1)</sup> | WX65 |

<sup>1)</sup> prijs per kaart

**ROTHENBERGER**



**Automatische buizensnijder**

Voor koper-, messing-, aluminium- en dunwandige stalen buizen · Ratel-telescoopgeleiding met automatisch veerretour · Uitschuifbare binnenontbramer en reserve-snijwiel in de greep

Reserve-snijwiel zie art.nr. 4000 812 638

| Voor buizen [mm] (inch) | Model  | Werkbereik [mm] | Art.nr.      | EUR    | CS   |
|-------------------------|--------|-----------------|--------------|--------|------|
| 6,35-52,32 (1/4-2 5/8)  | Maat 1 | 6-67            | 4000 812 659 | 135,00 | WX65 |

**ROTHENBERGER**



**Reserve-snijwiel**

Van hooggelegeerd, gehard staal · Voor koper-, messing-, aluminium- en dunwandige stalen buizen

VE = 1 kaart à 5 stuks

| Snijwiel-Ø [mm] | Dikte [mm] | Boring-Ø [mm] | Snijdiepte [mm] | Passend voor buizensnijder  | Art.nr.      | EUR                 | CS   |
|-----------------|------------|---------------|-----------------|---|--------------|---------------------|------|
| 18,5            | 5,95       | 4,8           | 3               | 4000 812 617,<br>4000 812 635,<br>4000 812 659,<br>4000 781 031,<br>4000 781 038,<br>4000 781 039,<br>4000 781 047,<br>4000 781 247 | 4000 812 638 | 29,95 <sup>1)</sup> | WX65 |

<sup>1)</sup> prijs per kaart

**ROTHENBERGER**



**Buizensnijder**

Voor koper-, messing-, aluminium- en dunwandige stalen buizen evenals kunststof ommantelde buizen · Uitschuifbare binnenontbramer en reserve-snijwiel in de greep · Monoblock-bouwwijze · Snelle aanpassing door ratel-telescoopgeleiding met automatisch veerretour

| Voor buizen [mm] (inch) | Lengte [mm] | Werkbereik [mm] | Art.nr.      | EUR    | CS   |
|-------------------------|-------------|-----------------|--------------|--------|------|
| 50,8-127 (2-5)          | 360         | 50-127          | 8000 738 945 | 265,00 | WX65 |

**ROTHENBERGER**



**Reserve-snijwiel**

Voor roestvrij staal (RVS) · Van hooggelegeerd staal

VE = 1 kaart à 5 stuks

| Snijwiel-Ø [mm] | Dikte [mm] | Boring-Ø [mm] | Snijdiepte [mm] | Passend voor buizensnijder                     | Art.nr.      | EUR                 | CS   |
|-----------------|------------|---------------|-----------------|--|--------------|---------------------|------|
| 18,5            | 5,9        | 4,8           | 4               | 4000 812 640,<br>4000 812 655,<br>4000 781 246 | 4000 812 641 | 47,95 <sup>1)</sup> | WX65 |

<sup>1)</sup> prijs per kaart

**ROTHENBERGER**



**Buizenstaalsnijder Enorm 4"**

Brede wielen voor zekere geleiding van het snijwiel aan de buis · Eenvoudige drukregeling voor optimale krachtoverbrenging op de buis · Lange levensduur · Gehard snijwiel van hooggelegeerd staal

| Voor buizen [mm] (inch) | Werkbereik [mm] | Art.nr.      | EUR    | CS   |
|-------------------------|-----------------|--------------|--------|------|
| 50,8-101,6 (2-4)        | 60-115          | 4000 781 063 | 345,00 | WX65 |

| Toebehoren       | Art.nr.      | EUR                 | CS   |
|------------------|--------------|---------------------|------|
| Reserve-snijwiel | 4000 781 064 | 54,95 <sup>1)</sup> | WX65 |

<sup>1)</sup> prijs per kaart

**ROTHENBERGER**



**Kunststofschaar ROCUT®**

Voor gemakkelijk en moeiteloos knippen van PP-, PE-, PB- en PVDF-pijpen

| Snijbereik [mm] | Art.nr.      | EUR    | CS   |
|-----------------|--------------|--------|------|
| 0-32            | 4000 812 645 | 41,95  | WX65 |
| 0-42            | 4000 812 646 | 64,95  | WX65 |
| 0-63            | 4000 812 647 | 175,00 | WX65 |

**ROTHENBERGER**



4000 812 648



4000 781 078



4000 812 651



4000 781 243



4000 812 649



4000 812 650



4000 781 017

**Kunststofschaar ROCUT®**

Voor het nauwkeurige en moeiteloos snijden van **PP-, PE-, PB- en PVDF-buizen** · Robuuste uitvoering · Nauwkeurige krachtoverbrenging en ratelgestuurde snij aanzet · Automatisch gecontroleerd openen van het mes met een druk op de knop

**Type TC 32 voor meerlaagse verbindingspijpen MSR**

**Type TC 63 Professional voor PVC-buizen**

| Voor buizen [mm] (inch) | Type  | Snijbereik [mm] | Art.nr.      | EUR   | CS   |
|-------------------------|-------|-----------------|--------------|-------|------|
| 0-32 (0-1 1/4)          | TC 26 | 0-26            | 4000 812 648 | 31,95 | WX65 |
| 0-34,93 (0-1 3/8)       | TC 32 | 0-32            | 4000 781 243 | 44,95 | WX65 |
| 6,35-34,93 (1/4-1 3/8)  | PS 35 | 6-35            | 4000 781 076 | 61,95 | WX65 |

| Voor buizen [mm] (inch) | Type                   | Snijbereik [mm] | Art.nr.      | EUR    | CS   |
|-------------------------|------------------------|-----------------|--------------|--------|------|
| 0-41,28 (0-1 5/8)       | TC 42 Professional     | 0-42            | 4000 812 649 | 61,95  | WX65 |
| 6,35-41,28 (1/4-1 5/8)  | PS 26/42 S verstelbaar | 6-42            | 4000 781 078 | 94,95  | WX65 |
| 0-50,8 (0-2)            | TC 50 Professional     | 0-50            | 4000 812 650 | 80,95  | WX65 |
| 0-76,2 (0-3)            | TC 75 Professional     | 0-75            | 4000 812 651 | 195,00 | WX65 |
| 0-63,5 (0-2 1/2)        | TC 63 Professional     | 0-63            | 4000 781 017 | 129,00 | WX65 |

**ROTHENBERGER**



**Reserve-mes**

Voor ROCUT® · Voor het snijden van buizen van kunststof

| Geschikt voor             | Art.nr.      | EUR   | CS   |
|---------------------------|--------------|-------|------|
| Kunststofschaar ROCUT® 32 | 4000 781 336 | 29,95 | WX65 |
| Kunststofschaar ROCUT® 42 | 4000 781 337 | 48,95 | WX65 |
| Kunststofschaar ROCUT® 50 | 4000 781 338 | 55,95 | WX65 |
| Kunststofschaar ROCUT® 63 | 4000 781 339 | 61,95 | WX65 |

**ROTHENBERGER**

**ROTHENBERGER**



**Kunststofschaar ROCUT®**

Voor het snijden van **PE-, MSR-, PEX-, PB-, PVC-, und PPR-buizen** · Vervangt dankzij unieke functie twee scharen · **Directe snijfunctie:** Buizen tot 20 mm kunnen met een hefslag direct worden gesneden · **Ratelsnijfunctie:** Zodra de wanddikte en maat van de buis te groot is wisselt de schaar automatisch naar de ratelfunctie · Bij alle gangbare kunststof buizen in een bereik tot 42 mm · Het mes kan met behulp van de snelverstelling direct naar de buis worden bewogen

| Voor buizen [mm] (inch) | Lengte [mm] | Type        | Snijbereik [mm] | Art.nr.      | EUR   | CS   |
|-------------------------|-------------|-------------|-----------------|--------------|-------|------|
| 0-42 (0-1 5/8)          | 236         | 42 TWIN CUT | 0-42            | 4000 781 079 | 90,95 | WX65 |

| Toebehoren  | Art.nr.      | EUR   | CS   |
|-------------|--------------|-------|------|
| Reserve-mes | 8000 906 645 | 44,95 | WX65 |



**Afsteek-/afbraam-systeemgereedschap Rocut® 110**

Geschikt voor **dun- en dikwandige PVC-, PE-, PP-, PEX-, PB- en PVDF-buizen evenals geluidsdempende rioolbuizen** · Voor rechthoekig, vlak afsteken en afkanten, 32-110 mm · Hoogste nauwkeurigheid in één werkhandeling · In de handgreep geïntegreerde binnenontbramer · HM-snijstaal 7,5 mm

**Leveringsomvang:** Basisapparaat, spanbekken 50, 75 en 110 mm, ontbramer, in **ROCASE**

| Werkbereik Ø [mm] | Art.nr.      | EUR    | CS   |
|-------------------|--------------|--------|------|
| 50/75/110         | 4000 781 018 | 385,00 | WB32 |

**ROTHENBERGER**

**NIEUW**



**Buizensnijder ROCUT® 160 SET**

Met het ROCUT 160 systeemgereedschap kunnen kunststof buizen in een bewerking worden doorgesneden en gelijktijdig worden vastgepakt voor de volgende bewerking. Zeer eenvoudig en veilig gebruik. Handig opgeborgen in de ROCASE

| Werkbereik Ø [mm] | Art.nr.      | EUR    | CS   |
|-------------------|--------------|--------|------|
| 110/125/160       | 8000 738 933 | 565,00 | WB32 |

**ROTHENBERGER**

**NIEUW**



4000 781 377



4000 781 378

**Buizensnijder ROCUT Plastic PRO**

**Snijdt PE-, PP-, en PVC-buizen van verschillende afmetingen**. Snijdt de buis in een rechte hoek, snel en met slechts enkele omdraaiingen en dat in krappe ruimtes zoals onder wastafels. Een gereedschap, 2 pijp-Ø. Snijdt buizen met een wanddikte tot 3,5 mm

**Art.nr. 4000 781 379** heeft slechts een werkradius van 42 mm en enkele omdraaiingen nodig

| Werkbereik [mm] | Art.nr.      | EUR   | CS   |
|-----------------|--------------|-------|------|
| 15-22           | 4000 781 377 | 20,95 | WX65 |
| 32-40           | 4000 781 378 | 33,95 | WX65 |
| 40-50           | 4000 781 379 | 39,95 | WX65 |

| Toebehoren                              | Art.nr.      | EUR   | CS   |
|---|--------------|-------|------|
| Reserve-mes voor buis- 15-22 / 40-50 mm | 8000 906 640 | 10,50 | WX65 |
| Reserve-mes voor buis- 32-40 mm         | 8000 906 641 | 10,50 | WX65 |

6

**ROTHENBERGER**

**NIEUW**



**Automatische buizensnijder TC 168 PL**

Voor het snijden van PE-, PP-, PEX, PB- en PVDF-buizen evenals geluidsisolerende afvoerbuizen met een diameter van 110-168 mm. Stabiliteit dankzij monoblock-aluminium bouwwijze. Snelle aanpassing op de uitwendige diameter van de buis dankzij ratel-telescoopgeleiding. Snel openen dankzij automatisch terugtrekken

| Voor buizen [mm] (inch)     | Werkbereik [mm] | Art.nr.      | EUR    | CS   |
|-----------------------------|-----------------|--------------|--------|------|
| 111,13-168,28 (4 3/8-6 5/8) | 110-168         | 8000 738 940 | 259,00 | WX65 |

**ROTHENBERGER**



**Binnen-/buitentbramer**

Voor koperen en kunststof buizen

| Voor buizen [mm] (inch) | Ø [mm] | Art.nr.      | EUR   | CS   |
|-------------------------|--------|--------------|-------|------|
| 3,18-34,93 (1/8-1 3/8)  | 4-36   | 4000 812 425 | 13,50 | WX65 |

**ROTHENBERGER**



4000 781 061



4000 781 062

**Binnen-/buitentbramer**

Moeiteloos en snel ontbramen. Voor koperen, stalen en RVS buizen (Inox). Met geslepen snijkanten van gehard speciaalstaal. Plooi-vrij werken

| Voor buizen [mm] (inch) | Ø [mm] | Art.nr.      | EUR   | CS   |
|-------------------------|--------|--------------|-------|------|
| 6,35-34,93 (1/4-1 3/8)  | 6-35   | 4000 781 061 | 44,95 | WX65 |
| 12,7-50,8 (1/2-2)       | 10-54  | 4000 781 062 | 55,95 | WX65 |



### Buiszaag PIPECUT mini

Voor het zagen van koper, kunststof, composietbuizen, C-staal, gietijzer, RVS tot Ø 110 mm evenals panelen, montagegeleiders, profielen en schroefdraadstangen. Voor het stationair gebruik in de werkplaats en gelijktijdig mobiel gebruik op de werkplaats

Art.nr. 8000 906 628 zonder accu en laadapparaat

Art.nr. 8000 906 627 met accu, laadapparaat, zonder geleidingsrail

Leveringsomvang: Art.nr. 4000 781 384: DURACUT uni-zaagblad, inleg voor Pipecut Mini / RO BP18/4, 4.0 Ah 18 V Li-Power accu / RO BC14/36 laadapparaat, 230 V, EU / KSS geleidingsrail voor Pipecut Mini, rolbok / RO CASE 6427

Passende reserveaccu's en het laadapparaat zijn te vinden op pagina 6/43, 12/33

| Accuspanning [V]                       | 18                                | 18                                | 18                                |
|--|-----------------------------------|-----------------------------------|-----------------------------------|
| Accucapaciteit [Ah]                    | -                                 | 4                                 | 4                                 |
| Snijbereik [mm]                        | 0-110                             | 0-110                             | 0-110                             |
| Wanddikte max. [mm]                    | Staal: 115 /<br>Kunststoffen: 110 | Staal: 115 /<br>Kunststoffen: 110 | Staal: 115 /<br>Kunststoffen: 110 |
| Leeglooptoerental [min <sup>-1</sup> ] | 4150                              | 4150                              | 4150                              |
| Zaagblad-Ø [mm]                        | 125                               | 125                               | 125                               |
| Gewicht [kg]                           | 5,4                               | 5,2                               | 5,4                               |
| Art.nr.                                | 8000 906 628                      | 8000 906 627                      | 4000 781 384                      |
| EUR                                    | 1185,00                           | 1345,00                           | 1655,00                           |
| CS                                     | WJ10                              | WJ10                              | WJ10                              |



**NIEUW**



Zaagblad speciaal voor VA-buizen en VA-rails voor een lange levensduur

### Zaagblad DURACUT

Voor PIPECUT mini

| Buiten-Ø [mm] | Gat [mm] | Aantal tanden | Toepassingsgebieden                   | Art.nr.      | EUR    | CS   |
|---------------|----------|---------------|---------------------------------------|--------------|--------|------|
| 125           | 20       | 28            | Voor non-ferrometalen en kunststoffen | 8000 906 632 | 61,95  | WJ10 |
| 125           | 20       | 32            | Voor staal                            | 8000 906 633 | 71,95  | WJ10 |
| 125           | 20       | 30            | Voor VA                               | 8000 906 634 | 105,00 | WJ10 |



**ROTHENBERGER**



8000 906 632

6

### KSS-geleiderail

Voor buiszaag PIPECUT mini

| Lengte [mm] | Art.nr.      | EUR    | CS   |
|-------------|--------------|--------|------|
| 455         | 8000 906 626 | 345,00 | WJ10 |



**ROTHENBERGER**

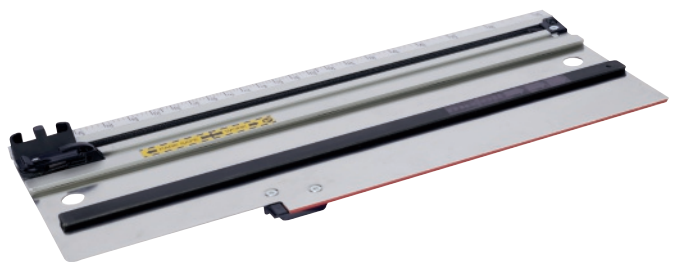

### Rolbok

Voor buiszaag PIPECUT mini

| Art.nr.      | EUR   | CS   |
|--------------|-------|------|
| 8000 906 646 | 61,95 | WJ10 |



**ROTHENBERGER**



**RIDGID**



4000 801 016



8000 443 052, 8000 443 054

## Ratel-buizensnijder Autofeed™

**2 in 1** · Voor gebruik in krappe werkruimtes · Voor buizen met een kleine diameter van hard en zacht koper, aluminium en kunststof · Gegroefde wielen voor snedes dicht bij de buigranden

**Leveringsomvang:** Reserve-snijwiel zie art.nr. 4000 785 017, alleen art.nr. 4000 801 016 met ratelgreep

| Voor buizen [mm] (inch) | Model    | Werkbereik [mm] | Art.nr.      | EUR   | CS   |
|-------------------------|----------|-----------------|--------------|-------|------|
| 6,35-28,58 (1/4-1 1/8)  | 118      | 6-28            | 4000 801 016 | 43,95 | WJ00 |
| 6,35-28,58 (1/4-1 1/8)  | 101 mini | 6-28            | 8000 443 052 | 32,95 | WJ00 |
| 3,18-15,88 (1/8-5/8)    | 103 mini | 3-16            | 8000 443 054 | 21,95 | WJ00 |

**RIDGID**



## Buizensnijder C-Style

Tijdsbesparende klikverbinding · Snelle positionering van de buizensnijder op de buis · Geen verdere afstelling nodig · Geveerd snijwiel · Snelle en eenvoudige snijwielwissel · Speciale schroevendraaiersleuven in de behuizing maken de hefboomwerking van een ratelachtige bediening mogelijk

| Werkbereik [mm]  | Art.nr.      | EUR          | CS    |      |
|------------------|--------------|--------------|-------|------|
| 15 en 22         | 8000 600 274 | 33,95        | WJ00  |      |
| 28               | 8000 600 275 | 26,95        | WJ00  |      |
| Toebehoren       |              | Art.nr.      | EUR   | CS   |
| Reserve-snijwiel |              | 8000 600 276 | 14,50 | WJ00 |

**RIDGID**



## Buizensnijder

Met gesloten spilgeleiding · Geschikt voor het snijden van **hard en zacht koper, aluminium, messing en composietbuizen** · Ideaal voor werken bij weinig ruimte en op moeilijk bereikbare plaatsen · Ontbramer inklapbaar

**Reserve-snijwiel zie art.nr. 4000 785 017 en 4000 785 018**

| Voor buizen [mm] (inch)    | Model | Lengte [mm] | Werkbereik [mm] | Art.nr.      | EUR   | CS   |
|----------------------------|-------|-------------|-----------------|--------------|-------|------|
| 6,35 - 34,93 (1/4 - 1 3/8) | 150-L | 140         | 6-35            | 4000 785 006 | 48,95 | WJ00 |

**RIDGID**

## Koperpijpsnijder

Met gesloten spilgeleiding · Vermijdt dichtslibben en klemmen · Met snelwerkingsmechanisme · Geschikt voor het snijden van **hard en zacht koper, aluminium, messing en composietbuizen** · Ontbramer inklapbaar · Met reserve-snijwiel

**Reserve-snijwiel zie art.nr. 4000 785 017 en 4000 785 018**

| Voor buizen [mm] (inch) | Model | Werkbereik [mm] | Art.nr.      | EUR    | CS   |
|-------------------------|-------|-----------------|--------------|--------|------|
| 6,35-60,33 (1/4-2 3/8)  | 205   | 6-60            | 4000 785 025 | 125,00 | WJ00 |



**RIDGID**



4000 801 017



4000 801 018

## RVS-buizensnijder

Speciaal ontwikkeld voor het snijden van roestvrijstalen pijpen ook geschikt voor C-staal · Kogelgelagerd snijwiel · Kogelgelagerde geleidingsrollen voor snel en gemakkelijk knippen · **Reserve-snijwiel met magazijn in de knop** Art.nr. 4000 801 018: **Met snelverstelling**

| Voor buizen [mm] (inch) | Model | Lengte [mm] | Werkbereik [mm] | Art.nr.      | EUR   | CS   |
|-------------------------|-------|-------------|-----------------|--------------|-------|------|
| 6,35-34,93 (1/4-1 3/8)  | 35S   | 200         | 6-35            | 4000 801 017 | 68,95 | WJ00 |
| 6,35-66,68 (1/4-2 5/8)  | 65S   | 215         | 6-67            | 4000 801 018 | 99,95 | WJ00 |

**RIDGID**



## Reserve-snijwiel E-635

Voor het snijden van RVS-buizen · Kogelgelagerd

**VE = 1 kaart à 2 stuks**

| Snijwiel-Ø [mm] | Dikte [mm] | Boring-Ø [mm] | Passend voor buizensnijder | Art.nr.      | EUR   | CS   |
|-----------------|------------|---------------|----------------------------|--------------|-------|------|
| 22              | 8          | 8             | 4000 801 017, 4000 801 018 | 4000 785 015 | 23,95 | WJ00 |

**RIDGID**



## Buizensnijder

Snel verstelbaar · Kunststof- of metalen buizen · Ideaal voor werken bij weinig ruimte en op moeilijk bereikbare plaatsen · Gemakkelijk en snel verstellen van het werkbereik · Geharde slijtagedenen en glijstukken met druklager voor eenvoudige bediening · **Reserve-snijwiel in de knop** Reserve-snijwiel zie art.nr. 4000 785 017

| Voor buizen [mm] (inch) | Model | Lengte [mm] | Werkbereik [mm] | Art.nr.      | EUR   | CS   |
|-------------------------|-------|-------------|-----------------|--------------|-------|------|
| 6,35-47,63 (1/4-1 7/8)  | 151   | 229         | 6-42            | 4000 785 007 | 86,95 | WJ00 |





### Composietpijpsnijder

Snel instelbare buizensnijder met dubbele T-balk · Sneller snijden en snellere snijwielwissel · Inklapbare ontbramer · Speciaal snijwiel voor composietbuizen



| Voor buizen [mm] (inch) | Model | Lengte [mm] | Werkbereik [mm] | Art.nr.        | EUR        | CS        |
|-------------------------|-------|-------------|-----------------|----------------|------------|-----------|
| 3,18-50,8 (1/8 - 2)     | 151ML | 180         | 10-50           | 4000 785 003   | 86,95      | WJ00      |
| <b>Toebehoren</b>       |       |             |                 | <b>Art.nr.</b> | <b>EUR</b> | <b>CS</b> |
| Reserve-snijwiel        |       |             |                 | 4000 785 016   | 19,95      | WJ00      |



### Buizensnijder

Voor stalen buizen · Met 4 snijwieltes · Voor braamvrij snijden van stalen buizen op plaatsen, waar een volledige draaiing niet mogelijk is



| Voor buizen [mm] (inch) | Model | Lengte [mm] | Werkbereik [mm] | Art.nr.        | EUR        | CS        |
|-------------------------|-------|-------------|-----------------|----------------|------------|-----------|
| 19,5-50,8 (3/4-2)       | 42-A  | 455         | 20-50           | 4000 785 024   | 279,00     | WJ00      |
| <b>Toebehoren</b>       |       |             |                 | <b>Art.nr.</b> | <b>EUR</b> | <b>CS</b> |
| Reserve-snijwiel        |       |             |                 | 4000 894 332   | 17,75      | WJ00      |



### Reserve-snijwiel

Art.nr. 4000 785 017: Voor het snijden van aluminium en koperen buizen

Art.nr. 4000 785 018: Voor het snijden van stalen, RVS en ribbelbuizen

Art.nr. 4000 785 019: Voor het snijden van kunststofbuizen



| Snijwiel-Ø [mm] | Dikte [mm] | Boring-Ø [mm] | Passend voor buizensnijder   | Art.nr.      | EUR   | CS   |
|-----------------|------------|---------------|--|--------------|-------|------|
| 18,7            | 3          | 4,8           | 4000 785 006, 4000 785 007, 4000 785 025, 4000 801 016, 8000 443 052, 8000 443 054, 8000 443 055 | 4000 785 017 | 9,95  | WJ00 |
| 19,2            | 3          | 4,8           | 4000 785 006, 4000 785 025, 8000 600 273   | 4000 785 018 | 11,25 | WJ00 |
| 25,4            | 3          | 4,8           | 8000 443 053   | 4000 785 019 | 19,95 | WJ00 |



4000 811 165

4000 811 166

### Buizensnijder P-TEC

Voor het snijden van polyethyleen (PE), polypropyleen (PP) en dunwandige PVC-buizen · Automatisch ontbramen en afkanten

| Model | Werkbereik [mm] | Art.nr.      | EUR   | CS   |
|-------|-----------------|--------------|-------|------|
| 3240  | 32 en 40        | 4000 811 165 | 28,95 | WJ00 |
| 5000  | 50              | 4000 811 166 | 28,95 | WJ00 |



### Kunststofbuizenschaar

Voor het snijden van PE, PP, PB, PEX, MLP/MSR, VPE, CPVC, PVC en PVDF · Gemakkelijk, snel en nauwkeurig snijden met minimale kracht door verbeterde krachtoverbrenging · Draaibaar snelwisselmes voor dubbele levensduur



| Voor buizen [mm] (inch) | Snijbereik [mm] | Art.nr.        | EUR        | CS        |
|-------------------------|-----------------|----------------|------------|-----------|
| 3,18-41,28 (1/8-1 5/8)  | 3-42            | 4000 785 000   | 29,95      | WJ00      |
| <b>Toebehoren</b>       |                 | <b>Art.nr.</b> | <b>EUR</b> | <b>CS</b> |
| Reserve-mes             |                 | 4000 785 020   | 10,25      | WJ00      |



### Buisschaar PC-1375 ML

Voor het snijden van PE, PP, PEX, CPVC, PVC en composietbuis · Incl. ML-adaptor voor composietbuis · Verbeterd snijden van composietbuis en onmiddellijke afronding van buizen bij gebruik van de ML-adaptor · Verwisselbaar mes · Capaciteit bij composietbuis 3-25 mm



| Voor buizen [mm] (inch) | Snijbereik [mm] | Art.nr.      | EUR   | CS   |
|-------------------------|-----------------|--------------|-------|------|
| 3,18-34,93 (1/8-1 3/8)  | 3-35            | 4000 785 001 | 52,95 | WJ00 |



### Ratelbuisschaar RC 1625

Voor het snijden van PE, PP, PEX, CPVC, PVC, rubberen slang en composietbuis · Voor eenvoudige en snel snijden · Recht en exact, alsook bijna glad snijden · Verwisselbaar X-CEL-mes



| Voor buizen [mm] (inch) | Snijbereik [mm] | Art.nr.        | EUR        | CS        |
|-------------------------|-----------------|----------------|------------|-----------|
| 3,18-41,28 (1/8-1 5/8)  | 3-42            | 4000 812 803   | 70,95      | WJ00      |
| <b>Toebehoren</b>       |                 | <b>Art.nr.</b> | <b>EUR</b> | <b>CS</b> |
| Reserve-mes             |                 | 4000 785 105   | 17,25      | WJ00      |



### Ratel-kunststofschaar

Voor het snijden van PVC, CPVC, PEX-buizen, polyethyleen en rubberslangen · Minder krachtinspanning nodig bij het snijden van hardere kunststofsoorten door ratelmechanisme · Snelle meswissel zonder gereedschap



| Voor buizen [mm] (inch) | Snijbereik [mm] | Art.nr.        | EUR        | CS        |
|-------------------------|-----------------|----------------|------------|-----------|
| 3,18-60,33 (1/8-2 3/8)  | 3-63            | 4000 785 056   | 135,00     | WJ00      |
| <b>Toebehoren</b>       |                 | <b>Art.nr.</b> | <b>EUR</b> | <b>CS</b> |
| Reserve-mes             |                 | 4000 785 022   | 41,95      | WJ00      |



**RIDGID**



## Binnen-/buitenontbramer

Behuizing van geëloxeerd aluminium, conus van gehard staal · Voor de professionele verwerking van RVS, staal, koper en aluminium

| Voor buizen [mm] (inch) | Snijkmantel [mm] | Lengte [mm] | Werkbereik [mm] | Art.nr.      | EUR   | CS   |
|-------------------------|------------------|-------------|-----------------|--------------|-------|------|
| 6,35-31,75 (1/4-1 1/4)  | 36               | 55          | 6-40            | 4000 785 005 | 60,95 | WJ00 |



## Pijpsnijder

**Voor composietbuizen** · Voor het exact rechthoekig snijden van aluminium composiet- en kunststofbuizen · Gemakkelijke, nauwkeurige snijgeleiding · Schone, gladde en braamvrije snijvlakken · Geringe handkracht · **Gereedschapsbody**: Chroom-vanadium elektrostaal in extra kwaliteit, oliegehard · **Mes**: Hoogvaste speciaal gereedschapsstaal, oliegehard, verwisselbaar

**Niet geschikt voor het snijden van kabels**

| Lengte [mm] | Voor buizen [mm] | Art.nr.      | EUR   | CS   |
|-------------|------------------|--------------|-------|------|
| 185         | Ø 12-25          | 4000 794 000 | 42,95 | WX18 |



## Pijpsnijder

**Voor slangen en beschermingsbuizen** · Voor het knippen van dunwandig kunststofbuizen (bijv. kunststof-pantserbuizen) en slangen, ook weefselversterkt, kunststof en rubber tot 25 mm buiten-Ø · Met openingsveer en blokkeerpal · **Gereedschapsbody**: Kunststof, glasvezelversterkt · **Mes**: Speciaal gereedschapsstaal, oliegehard, verwisselbaar

| Lengte [mm] | Voor buizen [mm] | Art.nr.      | EUR   | CS   |
|-------------|------------------|--------------|-------|------|
| 185         | Ø 25             | 4000 812 642 | 42,95 | WX18 |

| Toebehoren  | Art.nr.      | EUR   | CS   |
|-------------|--------------|-------|------|
| Reserve-mes | 4000 794 686 | 14,75 | WX18 |



PATENTED

## Pijpsnijder

**Voor composiet- en beschermingsbuizen** · Voor het snijden van verbindingspijpen van Ø 12-25 mm van flexibele beschermpijpen van Ø 18-35 mm zonder de inwendige buis te beschadigen · **Gereedschapsbody**: Chroom-vanadium elektrostaal in extra kwaliteit, oliegehard · **Mes**: Speciaal gereedschapsstaal, oliegehard, verwisselbaar

**Gereedschap verzinkt · Met meercomponenten-mantels**

| Lengte [mm] | Voor buizen [mm] | Art.nr.      | EUR   | CS   |
|-------------|------------------|--------------|-------|------|
| 210         | Ø 12-25 / 18-35  | 4000 794 681 | 87,95 | WX18 |



## Buisschaar 3.204/16u19

Voor het snijden van harde kunststofbuizen · Elektrische installatie · PG-buizen van 16 mm en 19 mm · **Geschikte materialen**: Kunststof, PVC

| Lengte [mm] | Voor buizen [mm] | Art.nr.      | EUR   | CS   |
|-------------|------------------|--------------|-------|------|
| 215         | Ø 16 en 19       | 4000 814 556 | 50,95 | WK38 |



## Pijpsnijder

**Voor kunststofbuizen** · Voor het braamvrij snijden van buizen (bijv. kunststof-pantserbuizen) met Ø 6-35 mm · Niet geschikt voor het snijden van kabels · Geringere krachtinspanning · **Behuizing**: Gietaluminium, rood gelakt · **Mes**: Speciaal gereedschapsstaal, oliegehard, verwisselbaar

| Lengte [mm] | Voor buizen [mm] | Art.nr.      | EUR   | CS   |
|-------------|------------------|--------------|-------|------|
| 185         | Ø 6-35           | 4000 794 731 | 50,95 | WX18 |

## Buis- en slangschaar 3.204/P90

Voor het snijden van kunststofbuizen en slangen · Elektrische installatie · Kleine kunststof kabelgoten · **Aangegeven materialen**: Kunststof, rubber, PVC

| Lengte [mm] | Voor buizen [mm] | Art.nr.      | EUR   | CS   |
|-------------|------------------|--------------|-------|------|
| 215         | Tot Ø 32         | 4000 814 557 | 50,95 | WK38 |



**NIEUW**

## Pijpsnijder

**Voor composiet- en kunststofbuizen** · Voor het snijden van dikwandige buizen Ø 26-40 mm · Snijdt buizen conform het ratelprincipe · **Gereedschapsbody**: Chroom-vanadium elektrostaal in extra kwaliteit, oliegehard · **Mes**: Speciaal gereedschapsstaal, oliegehard, verwisselbaar

**Gereedschap verzinkt · Met meercomponenten-mantels**

| Lengte [mm] | Voor buizen [mm] | Art.nr.      | EUR   | CS   |
|-------------|------------------|--------------|-------|------|
| 210         | Ø 26-40          | 4000 794 682 | 83,95 | WX18 |

## Slangschaar 5.504

Met driehoekig mes · Geschikt voor rubberen slangen en flexbuis · Geen kneuzen van het materiaal dankzij nauwkeurig insteken van het mes met de punt · **Geschikte materialen**: Rubber · **Vorm/toepassing**: Slangen

| Lengte [mm] | Voor buizen [mm] | Art.nr.      | EUR   | CS   |
|-------------|------------------|--------------|-------|------|
| 230         | 28               | 4000 814 560 | 50,95 | WK38 |



### Buigset voor eenhandsbediening TUBE BENDER

Voor het precies op maat buigen van buizen van koper (zacht, ommanteld), aluminium en precisie staal (zacht) · Snel en nauwkeurig buigen · Vormen van over-, tegen-, etage- en aansluitbochten op alle ondergronden mogelijk · Sneller verwisselen van de buigsegmenten · Geschikt voor toepassing in de kou- en klimaattechniek, olievoorziening en autotechniek en hydraulische en persluchttechniek

**Leveringsomvang:** 1 basiselement, elk 1 stuks buigsegment, **levering in kunststof koffer**

| Werkbereik         | Buigingsradius [°] | Inhoud  | Art.nr.      | EUR    | CS   |
|--------------------|--------------------|---------|--------------|--------|------|
| 5-6-8-10 mm        | Tot 90             | 5-delig | 8000 739 055 | 315,00 | WB32 |
| 6-8-10-12 mm       | Tot 90             | 5-delig | 4000 812 662 | 325,00 | WB32 |
| 1/4-5/16-3/8-1/2 " | Tot 90             | 5-delig | 8000 739 057 | 325,00 | WB32 |



### Pijpbuigtang Minibend

Nauwkeurig met twee handen buigen van buizen van zacht koper, messing, aluminium en precisie staal · Geschikt voor toepassing in koude- en klimaattechniek, olievoorziening, autotechniek en hydraulische en persluchttechniek

| Totale lengte [mm] | Voor buis-Ø [mm] | Buigingsradius [°] | Art.nr.      | EUR   | CS   |
|--------------------|------------------|--------------------|--------------|-------|------|
| 270                | 6-8-10           | 180                | 4000 812 660 | 80,95 | WX65 |



### Standaardbuigapparaat

Voor het nauwkeurig buigen van buizen van zacht koper, aluminium en precisie staal · Met kleminrichting · Lichte bouwwijze

| Totale lengte [mm] | Voor buis-Ø [mm] | Buigingsradius [°] | Radius [mm] | Art.nr.      | EUR    | CS   |
|--------------------|------------------|--------------------|-------------|--------------|--------|------|
| 305                | 6                | 180                | 18          | 4000 781 241 | 88,95  | WX65 |
| 390                | 10               | 180                | 30          | 4000 781 242 | 109,00 | WX65 |
| 390                | 12               | 180                | 36          | 4000 781 022 | 125,00 | WX65 |
| 450                | 15               | 180                | 54          | 4000 781 058 | 145,00 | WX65 |

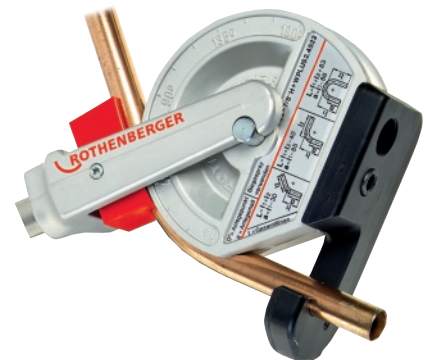
  
6

### Handbuiger ROBEND® H+W Plus

Voor het nauwkeurig koud buigen van koperen, RVS en koolstofstalen buizen · Deformatie- en plooi-vrij buigen met geringere krachtinspanning · Voor het opspannen in de bankschroef

**Leveringsomvang:**

**Art.nr. 4000 812 661** elk 1 stuks buigsegment voor buis-Ø 12, 15, 18, 22 mm, 2 hendels voor het bankschroefbuigen, 1 fles buigspray 150 ml

**Art.nr. 8000 739 602** elk 1 stuks buigsegment voor buis-Ø 10, 12, 14, 16 mm, 2 hendels voor het bankschroefbuigen, 1 fles buigspray 150 ml

**Art.nr. 8000 739 605** elk 1 stuks buigsegment voor buis-Ø 15, 18, 22 mm, 2 hendels voor het bankschroefbuigen, 1 fles buigspray 150 ml

**Levering in kunststof koffer, zonder bankschroef**

| Werkbereik [mm] | Buigingsradius [°] | Inhoud  | Art.nr.      | EUR    | CS   |
|-----------------|--------------------|---------|--------------|--------|------|
| 12-22           | Tot 180            | 7-delig | 4000 812 661 | 655,00 | WB32 |
| 10-16           | Tot 180            | 7-delig | 8000 739 602 | 815,00 | WB32 |
| 15-22           | Tot 180            | 6-delig | 8000 739 605 | 585,00 | WB32 |



**Elektrische buigapparaat-set ROBEND® 4000**

Draagbare, robuuste elektro-buigapparaat-set het koud buigen tot 180° · Ø 12-35 mm · Buistype Cu, Fe, e.a.

**Toepassingsgebieden:**

- Geschikt voor buizen van RVS, naadloos (GW 541): Ø 12-35 mm
- Geschikt voor buizen van draadstaal (DIN 2440/2441): Ø 3/8"-3/4"
- Geschikt voor buizen van koper (hard, halfhard en zacht DIN EN 1057): Ø 12-35 mm
- Geschikt voor buizen van koper- en precisie staal (ommanteld): Ø 12-35 mm
- Geschikt voor buizen van MSR (meerlaags-composietbuizen): Wanddikte 1,0-2,0 mm
- Geschikt voor buizen van precisie staal (zacht DIN 2391/2393/2394): Ø 12-35 mm
- Universeel te gebruiken in de sanitair- en verwarmingsinstallatie, in de buisleidingsbouw, de koel- en klimaattechniek, industrie alsmede voor de serieproductie; minder verbingsplaatsen verhogen de zekerheid in de installatie

**Leveringsomvang:**

Basisapparaat, buigsegment met glijshoen, kunststof koffer

| Uitvoering [mm]   | 15-18-22            | 15-18-22-28         | 12-15-18-22-28      | 15-18-22-28-32-35   |
|-------------------|---------------------|---------------------|---------------------|---------------------|
| Voor buis-Ø [mm]  | 15-22               | 15-28               | 12-35               | 15-35               |
| Buigingshoek [°]  | 180                 | 180                 | 90                  | 180                 |
| Motorvermogen [W] | 1010                | 1010                | 1010                | 1010                |
| <b>Art.nr.</b>    | <b>4000 781 302</b> | <b>4000 781 303</b> | <b>4000 781 305</b> | <b>4000 781 306</b> |
| <b>EUR</b>        | <b>1135,00</b>      | <b>1355,00</b>      | <b>1445,00</b>      | <b>2175,00</b>      |
| CS                | WR12                | WR12                | WR12                | WR12                |



6



**Accu-pijpbuigapparaten-set ROBEND® 4000 E**

Robuust accu-buigmachine voor het buiten tot 180° · Deformatie- en ploovrij buigen dankzij gepatenteerde ROLUB-technologie voor een beter glijvermogen van de buigshoens · Gereedschapsloos vooraf instellen van de buigingshoek · Geautomatiseerde uitschakeling bij het bereiken van de gewenste buigingshoek - ideaal voor het serieel produceren van steeds dezelfde bochten · Buigingsradius 42-112 mm (voor tot 60 buigingen met 28 mm koperen buizen) · **Borstelloze motor voor een verslijtarm werken en lange levensduur** · CAS-accu aandrijving: Voor het snoerloos werken en een verhoogde elektrische veiligheid

**Toepassingsgebieden:**

- Geschikt voor buizen van koper, RVS, C-staal en meerlaagse composietbuizen
- Voor het gebruik in de sanitaire- en koel-/airconditioningsbranche

**Art.nr. 8000 906 629 zonder accu, zonder laadapparaat**

**Leveringsomvang:** Basisapparaat, EU statief, glijshoenas, ROCASE 6427 met inlay voor ROBEND® 4000 E, buigsets, ROCASE 4212 met inlay voor 2x accu, 1x laadapparaat RO BP18/4, Li-Power accu RO BC14/36 laadapparaat, 230 V

**Passende reserveaccu's en het laadapparaat zijn te vinden op pagina 6/43, 12/33**

| Uitvoering       | Zonder buigset      | 15-18-22-28 mm      | 12-14-16-18-22-28 mm | 1/2 - 5/8 - 3/4 - 7/8 - 1 1/8 " |
|------------------|---------------------|---------------------|----------------------|---------------------------------|
| Voor buis-Ø [mm] | 12-35               | 15-28               | 12-28                | 12-35                           |
| Buigingshoek [°] | 180                 | 180                 | 180                  | 180                             |
| Accu capaciteit  |                     | 4 Ah                | 4 Ah                 | 4 Ah                            |
| Accuspanning     |                     | 18 V                | 18 V                 | 18 V                            |
| <b>Art.nr.</b>   | <b>8000 906 629</b> | <b>8000 906 630</b> | <b>4000 781 383</b>  | <b>8000 906 631</b>             |
| <b>EUR</b>       | <b>1755,00</b>      | <b>1905,00</b>      | <b>2115,00</b>       | <b>2015,00</b>                  |
| CS               | WR12                | WR12                | WR12                 | WR12                            |



### Pijpbuigtang Serie 400

Voor het buigen van koper, staal en RVS tot 1,5 mm wanddikte · Olieabsorberende glijshoens garandeert een optimale krachtoverbrenging · Aangenaam gebruik door grepen opgevuld met kussentjes

| Totale lengte [mm] | Voor buis-Ø [mm] | Buigingsradius [°] | Radius [mm] | Art.nr.      | EUR    | CS   |
|--------------------|------------------|--------------------|-------------|--------------|--------|------|
| 260                | 6                | 180                | 16          | 4000 785 050 | 109,00 | WJ00 |
| 417                | 8                | 180                | 24          | 4000 785 051 | 125,00 | WJ00 |
| 370                | 10               | 180                | 24          | 4000 785 052 | 129,00 | WJ00 |
| 525                | 12               | 180                | 38          | 4000 785 053 | 189,00 | WJ00 |



### Pijpbuigtang

Voor buigbare stalen- en RVS-buizen (max. wanddikte 18 x 1,5 mm) evenals zachte, warmtegeïsoleerde koperen buizen EN 1057 · Blauw gelakt

| Totale lengte [mm] | Voor buis-Ø [mm] | Buigingsradius [°] | Radius [mm] | Art.nr.      | EUR    | CS   |
|--------------------|------------------|--------------------|-------------|--------------|--------|------|
| 560                | 15               | 90                 | 60          | 4000 776 797 | 115,00 | WC01 |
| 820                | 22               | 90                 | 86          | 4000 776 800 | 179,00 | WC01 |



### Handbuigset

Voor stalen precisieleidingen EN 10305-3 (DIN 2394), hydraulische buizen EN 10305-1 (DIN 2391) met wanddiktes van 1-2 mm buigbare buizen van RVS met wanddiktes van 1-1,5 mm · Voor het spannen in de bankschroef of vast in combinatie met onderstel nr. 268500 · Blauw gelakt, met zwarte kunststof grepen, uitv. 278601 met opsteekbare aluminium-buighefboom

**Leveringsomvang:** 1 basiselement nr. 278670, 1 buighefboom insteekbaar nr. 278680, 8 aluminium-buigvormen voor buis-Ø 6, 8, 10, 12, 14, 15, 16, 18 mm, 1 buizensnijder 3-35 mm nr. 21803, 1 drevell 3 mm, **Levering in L-BOXX**

| Werkbereik [mm] | Buigingsradius [°] | Inhoud   | Art.nr.      | EUR    | CS   |
|-----------------|--------------------|----------|--------------|--------|------|
| 6-18            | Tot 180            | 12-delig | 4000 777 225 | 765,00 | WC01 |



### Hanpijpbuiger-set

Voor stalen precisieleidingen EN 10305-3 (DIN 2394) · Hydrauliekleidingen EN 10305-1 (DIN 2391) met wanddiktes van 0,75-1 mm, alsmede RVS-leidingen die gebogen kunnen worden met een wanddikte van 1 mm · Met kunststof grepen

**Leveringsomvang:** 1 basiselement, 1 buighefboom, 5 aluminium-buigvormen voor buis-Ø 3, 4, 5, 6, 8, 10 mm

| Werkbereik [mm] | Buigingsradius [°] | Inhoud  | Art.nr.      | EUR    | CS   |
|-----------------|--------------------|---------|--------------|--------|------|
| 3-10            | Tot 180            | 7-delig | 4000 777 218 | 259,00 | WC01 |



### Hanpijpbuiger-set

Voor stalen precisieleidingen EN 10305-3 (DIN 2394) · Hydrauliekleidingen EN 10305-1 (DIN 2391) met wanddiktes van 1-2 mm, alsmede RVS-leidingen die gebogen kunnen worden met wanddiktes van 1 mm - 1,5 mm · Met kunststof grepen

**Leveringsomvang:** 1 basiselement, 1 buighefboom, 8 aluminium buigvormen voor buis-Ø 6, 8, 10, 12, 14, 15, 16, 18 mm

Voor het spannen in de bankschroef (levering zonder bankschroef)

| Werkbereik [mm] | Buigingsradius [°] | Inhoud   | Art.nr.      | EUR    | CS   |
|-----------------|--------------------|----------|--------------|--------|------|
| 6-18            | Tot 180            | 10-delig | 4000 777 224 | 449,00 | WC01 |

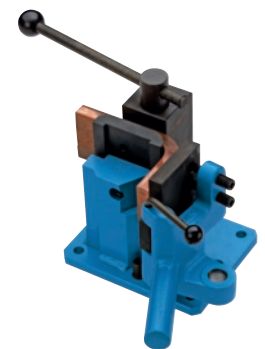

| 70 mm werkhogte  |                               |                               |  |
|--|-------------------------------|-------------------------------|--|
|  | koud mm                       | warm mm                       |  |
| Vlakstaallanker DIN 1017   | 70 x 10<br>50 x 14<br>30 x 20 | 70 x 20<br>50 x 25<br>35 x 30 |  |
| Vierkant staal DIN 1014  | 20                            | 30                            |  |
| Rond staal DIN 1013  | 20                            | 30                            |  |
| Hoekstaal DIN 1028   | 70 x 5                        | 70 x 11                       |  |
| Koper (vlakke stangen) DIN 1057<br>DIN 46433 voor max. vastheidsklasse<br>F 25 = 250 N/mm <sup>2</sup>     | 70 x 15<br>R = 25 mm          |                               |  |
| Aluminium (vlakke stangen) DIN 1769<br>DIN 46433 voor max. vastheidsklasse<br>F 16 = 160 N/mm <sup>2</sup> | 70 x 20<br>R = 25 mm          |                               |  |
| 40 00 777 238  |                               |                               |  |

4000 777 238

| 120 mm werkhogte   |                                 |                                 |  |
|--|---------------------------------|---------------------------------|--|
|  | koud mm                         | warm mm                         |  |
| Vlakstaallanker DIN 1017   | 120 x 8<br>120 x 10<br>80 x 12  | 120 x 20<br>100 x 22<br>80 x 25 |  |
| Vierkant staal DIN 1014  | 22                              | 30                              |  |
| Rond staal DIN 1013  | 25                              | 30                              |  |
| Hoekstaal DIN 1028   | 120 x 10                        | 120 x 20                        |  |
| Koper (vlakke stangen) DIN 1057<br>DIN 46433 voor max. vastheidsklasse<br>F 25 = 250 N/mm <sup>2</sup>     | 120 x 12<br>120 x 30<br>(zacht) |                                 |  |
| Aluminium (vlakke stangen) DIN 1769<br>DIN 46433 voor max. vastheidsklasse<br>F 16 = 160 N/mm <sup>2</sup> | 120 x 15<br>120 x 30<br>(zacht) |                                 |  |
| 40 00 777 250  |                                 |                                 |  |

4000 777 250

### Excenterhoekbuiger

**Handmatig tot 90°** · Met zelfklemmende excenter-snelspanner · Hoekaanslag traploos instelbaar · Met lengteaanslag en buighefboomverlengstuk · Buiggereedschap draaibaar en met scherpe kanten · R = 4 mm, uitvoering 100 mm + 120 mm extra met buiggereedschap r = 15 mm/r = 25 mm

| Werkhoogte [mm] | Art.nr.      | EUR     | CS   |
|-----------------|--------------|---------|------|
| 70              | 4000 777 238 | 1299,00 | WC01 |
| 120             | 4000 777 250 | 1999,00 | WC01 |

**ROTHENBERGER**

**NIEUW**



**Expander ROLOCK® Expander Power Torque**

Voor het wijder maken en kalibreren van zachte en half-harde buizen Ø 8-42 mm (5/16-1 3/4") evenals voor de productie van reduceringen · Kosten voor fittingen en op voorraad houden komen te vervallen · Omwerken van buisstukken tot moffen · Veilige buisverbinding volgens DVGW · Robuust, licht en slijtagearm · Nauwkeurig instellen van de capillaire spleet · **EPT-technologie - kniehefboom aan de binnenkant**

**Inhoud:**

Expandertang ROLOCK EXPANDER Power Torque (zonder expander-koppen)  
Stalen kist

| Uitvoering                         | Gewicht [kg] | Art.nr.      | EUR    | CS   |
|------------------------------------|--------------|--------------|--------|------|
| Expander-koppen tot 42 mm (1 3/4") | 1,0          | 4000 781 121 | 329,00 | WB32 |

**ROTHENBERGER**

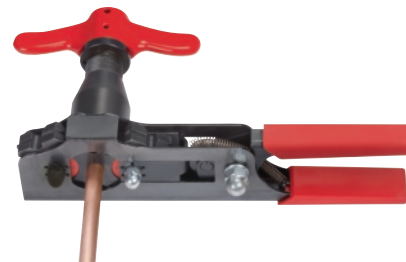

**Tuimelfelsapparaat ROFLARE REVOLVER**

Voor een veilige en snelle productie van standaard enkele flenzen 45° overeenkomstig EN 14276-2 en JIS B8607:2008 aan koperen buizen Ø 6-18 mm of 1/4-3/4" · De compacte bouwwijze van de tang met vast geïntegreerde revolver-modellen maakt een eenvoudige bediening zonder vallen van losse onderdelen mogelijk

**Leveringsomvang:** Basisapparaat, gebruiksaanwijzing, gereedschapstas

| Voor buis-Ø | Art.nr.      | EUR    | CS   |
|-------------|--------------|--------|------|
| 6-18 mm     | 4000 781 181 | 255,00 | WB32 |
| 1/4-3/4 "   | 8000 739 072 | 255,00 | WB32 |

**ROTHENBERGER**

**NIEUW**



**Expanderkop Standard**

Voor het maken van normconforme precisie-moffen Ø 8 tot 42 mm (5/16 tot 1 3/4") volgens DVGW en de voorschriften van Gas de France · Dwanggeleiding garandeert perfecte centrering en gelijkmatige capillaire spleet · Belastbaar en duurzaam dankzij speciaal geharde segmenten

| Uitvoering [mm] | Gewicht [g] | Art.nr.      | EUR    | CS   |
|-----------------|-------------|--------------|--------|------|
| Ø 8             | 120         | 8000 739 481 | 115,00 | WB32 |
| Ø 10            | 120         | 8000 739 482 | 109,00 | WB32 |
| Ø 12            | 120         | 4000 781 122 | 109,00 | WB32 |
| Ø 15            | 120         | 4000 781 123 | 109,00 | WB32 |
| Ø 16            | 120         | 8000 739 486 | 109,00 | WB32 |
| Ø 22            | 140         | 4000 781 125 | 109,00 | WB32 |
| Ø 42            | 470         | 8000 739 495 | 159,00 | WB32 |

**ROTHENBERGER**



**Tuimelfelsapparaat**

Voor de vervaardiging van precisie enkele flenzen van 45° aan koperen buizen

**Leveringsomvang:** Tuimelfelsapparaat, model in metrische en/ of inch-uitvoering, in kunststof koffer

| Voor buis-Ø [mm] | Voor buizen ["] | Art.nr.      | EUR    | CS   |
|------------------|-----------------|--------------|--------|------|
| 6-18             | 1/8-3/4         | 4000 781 006 | 289,00 | WB32 |
| 6-18             | -               | 8000 739 050 | 229,00 | WB32 |

**ROTHENBERGER**

**NIEUW**



**Moment-steeksleutel-set**

De set momentsleutels van ROTHENBERGER is bedoeld voor het vakkundig aanhalen van randverbindingen bij koel- en airconditioninginstallaties evenals warmtepompen · Randverbindingen aan buizen van 1/4" tot 5/8" kunnen overeenkomstig de aangegeven aanhaalmomenten worden vastgedraaid  
Voor het vakkundig aanhalen van randverbindingen. Moment instelbaar tussen 10 en 70 Nm · 6 vervangbare sleeksleutels met sleutelwijdtes 17, 22, 24, 26, 27 en 29 mm · Voor randverbindingen aan 1/4", 3/8", 1/2" en 5/8" buizen volgens DIN EN 378-2 : 2016 · Alle componenten in een draagtas

| Sleutel-w. [mm]   | Art.nr.      | EUR    | CS   |
|-------------------|--------------|--------|------|
| 17-22-24-26-27-29 | 4000 781 380 | 115,00 | WB32 |



### Accu-persmachine ROMAX Compact TT

Elektrohydraulische accu-perstang voor systeemafhankelijk persen van fittingen van Ø 12-35 mm · Met 32 kN · 18 V/2 Ah · Verhoogde prestatiecapaciteit door verbeterde accutechnologie · Geconcentreerde energieruimte op slechts 34 cm · Persprocedure duurt ongeveer 3 seconden · Extreem licht gewicht · In klikbare ROCASE

| Accuspanning [V] | Accucapaciteit [Ah] | Uitvoering                                      | Werkbereik [mm] | Art.nr.      | EUR     | CS   |
|------------------|---------------------|---|-----------------|--------------|---------|------|
| 18               | 2                   | Basic set 1, 1x2 Ah, EU, zonder werkstukklemmen | 15-35           | 4000 781 341 | 1045,00 | WR12 |
| 18               | 2                   | Basic set 2, 2x2 Ah, EU, zonder werkstukklemmen | 15-35           | 4000 781 342 | 1105,00 | WR12 |
| 18               | 2                   | Werkstukklemmenset SV, 1x2 Ah, EU, 15-22-28 mm  | 15-28           | 8000 739 675 | 1355,00 | WR12 |
| 18               | 2                   | Werkstukklemmenset M, 1x2 Ah, EU, 15-22-28 mm   | 15-28           | 8000 739 676 | 1355,00 | WR12 |
| 18               | 2                   | Werkstukklemmenset TH, 1x2 Ah, EU, 16-20-26 mm  | 16-26           | 8000 739 678 | 1425,00 | WR12 |



### Accu-persmachine ROMAX Compact TT MaxiPro

Elektrohydraulische accu-perstang voor het systeemafhankelijk persen van >B< MaxiPro-fittingen van Ø 1/4 tot Ø 1 1/8"

**Vuurvrije verbinding:** Geen verwerking met open vuur meer nodig

**Veilig afdichten:** Betrouwbare en permanente verbinding dankzij 3-punts verspersing · Snelle, eenvoudige en gunstige installatie

Geschikt voor het gebruik van buissystemen voor koeltechnische installaties en warmtepompen van -40 °C tot +140 °C bij een maximale bedrijfsdruk van 48 bar · In de klikbare **ROCASE**

#### Set bestaande uit:

ROMAX Compact TT, werkstukklemmen, buizensnijders, ontbramers, binnen-/buitenontbramers, markeerstiften

**Leveringsomvang:** Li-ion-accu, snellaadapparaat

| Accuspanning [V] | Accucapaciteit [Ah] | Uitvoering           | Hoogte [mm] | Breedte [mm] | Werkbereik ["] | Art.nr.      | EUR     | CS   |
|------------------|---------------------|----------------------|-------------|--------------|----------------|--------------|---------|------|
| 18               | 2                   | Set, 1x2 Ah accu, EU | 280         | 390          | 1/4-1,1/8      | 4000 781 373 | 2649,00 | WR12 |



**Werkstukklemp Compact MaxiPro**

Voor het systeemafhankelijk persen van >B< MaxiPro-fittingen van Ø 1/4 tot Ø 1 1/8" · In de klikbare **ROCASE**

**Set bestaande uit:**

Werkstukklempen, buizensnijders, ontbramers

| Uitvoering             | Art.nr.      | EUR     | CS   |
|------------------------|--------------|---------|------|
| Voor MaxiPro fittingen | 4000 781 374 | 1435,00 | WR12 |



**Werkstukklemp Standard SV**

Van beproefde materiaal- en vervaardigingskwaliteit voor systeemconform persen van fittingen · Geschikt voor alle persmachines met constante axiale duwkracht en compatibele persbekopname · Hoge elasticiteit en uitzettingsvermogen dankzij **DURA LAZR TEC** technologie · Hoogbelastbaar speciaal staal · Langdurige bescherming tegen corrosie · Van 32-34 kN

| Nominale breedte [mm] | Axiale duwkracht [kN] | Passend bij                             | Art.nr.      | EUR    | CS   |
|-----------------------|-----------------------|---|--------------|--------|------|
| 15                    | 32-34                 | ROMAX 4000, ROMAX 3000 AC, ROMAX AC ECO | 4000 781 000 | 93,95  | WR12 |
| 18                    | 32-34                 | ROMAX 4000, ROMAX 3000 AC, ROMAX AC ECO | 4000 781 001 | 93,95  | WR12 |
| 22                    | 32-34                 | ROMAX 4000, ROMAX 3000 AC, ROMAX AC ECO | 4000 781 002 | 93,95  | WR12 |
| 28                    | 32-34                 | ROMAX 4000, ROMAX 3000 AC, ROMAX AC ECO | 4000 781 003 | 93,95  | WR12 |
| 35                    | 32-34                 | ROMAX 4000, ROMAX 3000 AC, ROMAX AC ECO | 4000 781 004 | 93,95  | WR12 |
| 42                    | 32-34                 | ROMAX 4000, ROMAX 3000 AC, ROMAX AC ECO | 4000 781 145 | 255,00 | WR12 |
| 54                    | 32-34                 | ROMAX 4000, ROMAX 3000 AC, ROMAX AC ECO | 4000 781 146 | 265,00 | WR12 |

6



**Accu-persmachine ROMAX 4000 Basic Set**

Elektrohydraulische accu-perstang voor systeemafhankelijk persen van fittingen van Ø 12-110 mm · Met 32 kN · 18 V 4 AhH · Verhoogde prestatiecapaciteit door verbeterde accutechnologie · Verhoogde service-interval na 40.000 persingen / 2 jaar · Persprocedure duurt ongeveer 5 seconden · Extreem licht gewicht · In klikbare **ROCASE kunststof koffer**

| Accu-spanning [V] | Accu-capaciteit [Ah] | Uitvoering                       | Hoogte [mm] | Lengte [mm] | Werkbereik [mm] | Art.nr.      | EUR     | CS   |
|-------------------|----------------------|----------------------------------|-------------|-------------|-----------------|--------------|---------|------|
| 18                | -                    | Zonder accu, zonder laadapparaat | 14          | 390         | 12-110          | 8000 739 688 | 995,00  | WR12 |
| 18                | 4                    | Met accu en laadapparaat         | 79          | 450         | 12-110          | 4000 781 328 | 1155,00 | WR12 |
| 18                | 4 Ah + 2             | Met accu en laadapparaat         | 79          | 450         | 12-110          | 8000 739 666 | 1215,00 | WR12 |



**Werkstukklempen-set**

Voor het systeemconform verpersen van fittingen van metaal of kunststof systemen · Door een speciaal hardheidsproces, de **DURA LAZR TEC** technologie en de gedeeltelijke laserverharding wordt een nauwkeurig en veilig verpersen met een gelijktijdig verhoogde levensduur mogelijk gemaakt · Geminimaliseerde slijtage en 100 % meer perscycli · Langdurige corrosiebescherming · Axiale duwkracht van 32-34 kN

**Leveringsomvang:** Werkstukklemp standaard, gebruiksaanwijzing, ROCASE kunststof koffer

| Uitvoering | Nominale breedte [mm] | Axiale duwkracht [kN] | Art.nr.      | EUR    | CS   |
|------------|-----------------------|-----------------------|--------------|--------|------|
| Type SV    | 15-18-22-28           | 32                    | 8000 739 189 | 415,00 | WR12 |
| Type M     | 15-18-22-28           | 32                    | 8000 739 190 | 415,00 | WR12 |
| Type TH    | 16-20-26              | 32                    | 8000 739 254 | 419,00 | WR12 |



**Persgereedschap RP 350-C**

Met 32kN perskracht · Pistoolgreepdesign · Borstelloze RIDGID motortechnologie · Onderhoudsvrij - meer dan 100.000 perscycli te bereiken zonder dat een ingepland onderhoud nodig is · De nieuwe technologie staat voor meer prestaties dankzij sneller persen · Hogere efficiëntie dankzij meer persingen per acculading · Veilig gebruik zonder vonkenvorming en oververhitting, evenals een verhoogde houdbaarheid zonder de te wisselende borstels · De traploze >360° draaibare werkstuklemopname biedt eindeloze flexibiliteit ter plaatse en een persen vanuit elke willekeurige hoek · Dankzij bluetooth 5.0 en met de gratis app RIDGID Link heeft u toegang tot veel gereedschapsinformatie · Geïntegreerde werklampen - 12 LEDs verlichten effectief de donkerste werkomgevingen · Werkt alleen als de bout volledig is vergrendeld · De exclusieve druksensor bewaakt en bevestigt voldoende drukopbouw voor elke afzonderlijke perscyclus · Persen binnen 3-4 seconden (54 mm RVS binnen slechts 5 seconden)

**Leveringsomvang:** Persgereedschap, 230 V netadapter (5 m kabel) en transportkoffer

**RIDGID****NIEUW**

8000 882 518

| Uitvoering             | Hoogte [mm] | Breedte [mm] | Lengte [mm] | Werkbereik [mm] | Art.nr.      | EUR     | CS   |
|------------------------|-------------|--------------|-------------|-----------------|--------------|---------|------|
| Zonder werkstuklemmen  | 200         | 645          | 440         | 10-108          | 8000 882 518 | 1555,00 | WQ00 |
| Incl. V - 15-22-28 mm  | 200         | 645          | 440         | 10-108          | 8000 882 520 | 1899,00 | WQ00 |
| Incl. M - 15-22-28 mm  | 200         | 645          | 440         | 10-108          | 8000 882 631 | 1899,00 | WQ00 |
| Incl. TH - 16-20-26 mm | 200         | 645          | 440         | 10-108          | 8000 882 522 | 1899,00 | WQ00 |
| Incl. U - 16-20-25 mm  | 200         | 645          | 440         | 10-108          | 8000 882 523 | 1899,00 | WQ00 |

**Persgereedschap RP 350-B**

Met 32kN perskracht · Pistoolgreepdesign · Borstelloze RIDGID motortechnologie · Onderhoudsvrij - meer dan 100.000 perscycli te bereiken zonder dat een ingepland onderhoud nodig is · De nieuwe technologie staat voor meer prestaties dankzij sneller persen · Hogere efficiëntie dankzij meer persingen per acculading · Veilig gebruik zonder vonkenvorming en oververhitting, evenals een verhoogde houdbaarheid zonder de te wisselende borstels · De traploze >360° draaibare werkstuklemopname biedt eindeloze flexibiliteit ter plaatse en een persen vanuit elke willekeurige hoek · Dankzij bluetooth 5.0 en met de gratis app RIDGID Link heeft u toegang tot veel gereedschapsinformatie · Geïntegreerde werklampen - 12 LEDs verlichten effectief de donkerste werkomgevingen · Werkt alleen als de bout volledig is vergrendeld · De exclusieve druksensor bewaakt en bevestigt voldoende drukopbouw voor elke afzonderlijke perscyclus · Persen binnen 3-4 seconden (54 mm RVS binnen slechts 5 seconden)

**Leveringsomvang:** Persgereedschap, 1x 18 V 2,5 Ah accu, 1x laadapparaat, 1x transportkoffer

**RIDGID****NIEUW**

8000 882 512

| Accuspanning [V] | Accucapaciteit [Ah] | Uitvoering            | Hoogte [mm] | Breedte [mm] | Lengte [mm] | Werkbereik [mm] | Art.nr.      | EUR     | CS   |
|------------------|---------------------|-----------------------|-------------|--------------|-------------|-----------------|--------------|---------|------|
| 18               | 2,5                 | Zonder werkstuklemmen | 200         | 645          | 440         | 10-108          | 8000 882 512 | 1745,00 | WQ00 |
| 18               | 2,5                 | Incl. V15 - 22-28 mm  | 200         | 645          | 440         | 10-108          | 8000 882 514 | 2069,00 | WQ00 |
| 18               | 2,5                 | Incl. M15 - 22-28 mm  | 200         | 645          | 440         | 10-108          | 8000 882 633 | 2069,00 | WQ00 |
| 18               | 2,5                 | Incl. TH16 - 20-26 mm | 200         | 645          | 440         | 10-108          | 8000 882 516 | 2069,00 | WQ00 |
| 18               | 2,5                 | Incl. U16 - 20-25 mm  | 200         | 645          | 440         | 10-108          | 8000 882 517 | 2069,00 | WQ00 |



**Schroefdraadsnijzer-set SUPER CUT**

Met ratelhefboom (kleine achtkantige opname) en snijkoppen -  
Uitvoering BSPT R

| Voor buis-Ø [mm] (inch) | Met snijkoppen [mm] (inch)                                | Art.nr.      | EUR    | CS   |
|-------------------------|---|--------------|--------|------|
| 9,53-19,05 (1/2-1)      | 9,53, 12,70, 19,05 (1, 2, 3, 4, 1)                        | 4000 812 800 | 309,00 | WX65 |
| 9,53-31,75 (1/2-1 1/4)  | 9,53, 12,70, 19,05, 25,40, 31,75 (1/2, 3/4, 1, 1 1/4)     | 4000 812 801 | 275,00 | WX65 |
| 9,53-31,75 (3/8-1 1/4)  | 9,53, 12,70, 19,05, 25,4, 31,75 (3/8, 1/2, 3/4, 1, 1 1/4) | 4000 781 086 | 375,00 | WX65 |



Vergelijkbaar met afbeelding



Vergelijkbaar met afbeelding (ROCASE)

6



**Schroefdraadsnijmachine SUPERTRONIC® 1250 Set**

Elektrisch · Elektrisch draadsnij-ijzer met een Ø van 1/4"-1.1/4" ·  
Voor het snijden en moeiteloos herstellen van nauwkeurige en veilige  
schroefverbindingen die aan de richtlijnen voldoen

**Toepassingsgebieden:**

Voor de schroefdraaduitsnijding van BSPT rechts: Ø 1/2"-1.1/4" - optioneel  
(niet bij set inbegrepen): Ø 1/4", 3/8" - NPT: Ø 1/4"-1.1/4"

**De set bevat:**

SUPERTRONIC® 1.250 tot een Ø van 1.1/4", contrasteun, ROFIX-adapter,  
precisiedraadsnijkoppen 1/2", 3/4", 1", 1.1/4", kunststof koffer

|                             |                         |
|-----------------------------|-------------------------|
| <b>Schroefdraad</b>         | <b>1/4-1 1/4"</b>       |
| Nominaal opnamevermogen [W] | 800                     |
| Terugloopsnelheid [cm/s]    | 27                      |
| Schroefdraadsnijvermogen    | 15-20 min <sup>-1</sup> |
| Gewicht [kg]                | 14,5                    |
| <b>Art.nr.</b>              | <b>4000 781 213</b>     |
| <b>EUR</b>                  | <b>895,00</b>           |
| CS                          | WR12                    |



**Schroefdraadsnijmachine SUPERTRONIC® 2000 Set, BSPT R**

Elektrisch · Elektrisch draadsnij-ijzer met een Ø van 1/4"-2" ·  
Voor het snijden en moeiteloos herstellen van nauwkeurige en veilige  
schroefverbindingen die aan de richtlijnen voldoen

**Toepassingsgebieden:**

Voor het draadsnijden van BSPT rechts, BSPT links: Ø 1/4"-2" - NPT:  
Ø 1/4"-2"

**De set bevat:**

SUPERTRONIC® 2000, contrasteun, ROFIX-adapter,  
precisiedraadsnijkoppen 1/2", 3/4", 1", 1 1/4", 1 1/2", 2",  
systeemkoffer ROCASE

|                             |                         |
|-----------------------------|-------------------------|
| <b>Schroefdraad ["]</b>     | <b>1/2-2</b>            |
| Nominaal opnamevermogen [W] | 1010                    |
| Terugloopsnelheid [cm/s]    | 60                      |
| Schroefdraadsnijvermogen    | 15-25 min <sup>-1</sup> |
| Gewicht [kg]                | 14,5                    |
| <b>Art.nr.</b>              | <b>4000 781 212</b>     |
| <b>EUR</b>                  | <b>1249,00</b>          |
| CS                          | WR12                    |



### Schroefdraadsnijmachine SUPERTRONIC® 2000 E

Snoerloze hand-elektrische draadsnij-ijzer voor het maken van pijpschroefdraad volgens DIN EN 10226 (voorheen DIN 2999) op stalen buizen volgens DIN EN 10255 M-H, in de maten van R1/4" tot 2" · 4-voudig sneller terugspoelen dankzij terugspoelaandrijving · Met voor- en terugloop · Stevige bevestiging van de snijkoppen dankzij directe opname met springveervergrendeling · Schroefdraaduitsnijden dicht bij de muur dankzij niet-centrische snijkopopname · Hoog en constant transmissiekoppel bij vollast · Ideaal voor moeilijk toegankelijke plaatsen (hoeken, schachten) · Veilige houvast in beide draairichtingen dankzij geharde, prismavertande contrasteun · Onderhoudsvriendelijk dankzij permanente smering · **Borstelloze motor voor een verslijtarm werken en lange levensduur** · CAS-accu aandrijving: Voor het snoerloos werken en een verhoogde elektrische veiligheid



4000 781 387

**Art.nr. 8000 906 643: Zonder koppen, zonder accu, zonder laadapparaat**

**Art.nr. 8000 906 644: Met koppen BSPT R 1/2" - 2", zonder accu, zonder laadapparaat**

**Leveringsomvang: Art.nr. 4000 781 387**

SUPERTRONIC 2000 E basisapparaat

Bek Schroefdraadsnijder BSPT R 1/2" - 3/4" - 1" - 1.1/4" - 1.1/2" - 2"

Contrasteun

ROFIX-adapter

ROCASE 6414, met inleg voor SUPERTRONIC 2000 E en bek Schroefdraadsnijder

RO BP18/4, 4.0 Ah 18 V Li-Power accu (**8000 906 644** zonder accu)

RO BC14/36 laadapparaat, 230 V, EU (**8000 906 644** zonder laadapparaat)

ROCASE 4212, met inlay voor 2x accu, 1x laadapparaat

Gebruiksaanwijzing

**Passende reserveaccu's en het laadapparaat zijn te vinden op pagina 6/43, 12/33**



| Toerental [tpm]          | 58                  | 58                  | 58                  |
|--------------------------|---------------------|---------------------|---------------------|
| Schroefdraad ["]         | 1/2-2               | 1/2-2               | 1/2-2               |
| Schroefdraadsnijvermogen | 15-25 omw/min       | 15-25 omw/min       | 15-25 omw/min       |
| Gewicht [kg]             | 6,41                | 6,41                | 22                  |
| Accucapaciteit [Ah]      | -                   | -                   | 4,0                 |
| Accuspanning [V]         | -                   | -                   | 18                  |
| <b>Art.nr.</b>           | <b>8000 906 643</b> | <b>8000 906 644</b> | <b>4000 781 387</b> |
| <b>EUR</b>               | <b>1239,00</b>      | <b>1549,00</b>      | <b>1655,00</b>      |
| CS                       | WR12                | WR12                | WR12                |

  
6

### Draadsnijkop SUPER CUT

Draadsnijkoppen met geoptimaliseerde geometrie reduceren de benodigde kracht met tot wel 10 % · Precisie-snijbekken van taaihard speciaal staal · Grote spaanderkamer · Extra brede en vervangbare snijbekken · Nauwkeurigere productietoleranties voor een sneller succes

| Type   | Schachtopname | Art.nr.             | EUR           | CS   |
|--------|---------------|---------------------|---------------|------|
| BSPT R | Ø R 3/8"      | <b>8000 754 783</b> | <b>109,00</b> | WX65 |
| BSPT R | Ø R 1/2"      | <b>8000 754 769</b> | <b>109,00</b> | WX65 |
| BSPT R | Ø R 3/4"      | <b>8000 754 772</b> | <b>115,00</b> | WX65 |



8000 754 783

### Schroefdraadsnijmachine ROPOWER® 50 R

**Met automatische snijkop BSPT R 1/2 - 3/4, 1-2** · Mobiele compacte Schroefdraadsnijmachine Ø 1/4"-2" · Voor het snel snijden en moeiteloos herstellen van nauwkeurige en veilige schroefverbindingen voor buizen en bouten die aan de richtlijnen voldoen

#### Toepassingsgebieden:

Voor gebruik in de industrie, installatie, bij reparatiewerkzaamheden op bouwplaatsen of in werkplaatsen - Voor het draadsnijden van BSPT rechts: Ø 1/4"-2" - NPT: Ø 1/4"-2" - BSPP: Ø 1/2"-2" - BSW: Ø 3/8"-2" - metrisch: Ø 10-24 mm

#### Leveringsomvang:

ROPOWER® 50 R, automatische snijkop 1/2"-2", SS-snijbekken BSPT 1/2"-3/4", 1"-2", veiligheidsvoetschakelaar, onderstel, gereedschap

|                             |                      |
|-----------------------------|----------------------|
| <b>Schroefdraad</b>         | <b>1/4"-2"</b>       |
| Nominaal opnamevermogen [W] | 1150                 |
| Werkzaamheid [km/h]         | 40 min <sup>-1</sup> |
| Gewicht [kg]                | 88,5                 |
| <b>Art.nr.</b>              | <b>4000 781 204</b>  |
| <b>EUR</b>                  | <b>3559,00</b>       |
|                             | ▷                    |
| CS                          | WJ10                 |



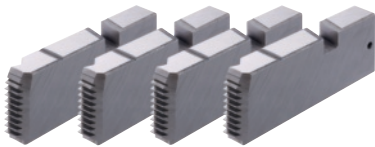

### Bek schroefdraadsnijder BSPT R

De stalen buis verwerkende installateur kan met de hoogwaardige en getemperde snijbekken nauwkeurige pijpschroefdraden op schroefdraadbuisen volgens EN 10255 M-H snijden · Alleen mogelijk in combinatie met snijkoppen en schroefdraadsnijmachines

**Toepassingsgebied:** Voor het maken van conische pijpschroefdraden volgens BSPT R, ISO 7-1, EN 10226 op stalen buizen volgens de norm EN 10255 M-H. Schroefdraadsnijbereik is van R 1" tot R 2"

| Voor buismateriaal | Art.nr.      | EUR    | CS   |
|--------------------|--------------|--------|------|
| Tot 2"             | 8000 739 337 | 289,00 | WB32 |



### Buissteunstaander

Eenvoudig demonteerbaar · Traploos in hoogte verstelbaar tussen 780-1.200 mm · Ter ondersteuning bij de buisbewerking · Buizen kunnen eenvoudig en veilig in de benodigde werkpositie worden gebracht

| Hoogte [mm] | Bevestigingswijze   | Art.nr.      | EUR    | CS   |
|-------------|---------------------|--------------|--------|------|
| 230         | Voor buizen R1/2-6" | 8000 738 746 | 279,00 | WJ10 |



6



### Schroefdraadsnijzer-set 11-R

Van robuuste gietijzerconstructie · Easy-start snijbekgeometrie voor probleemloos aansnijden van de schroefdraad · Hoogwaardige koelmiddelspleet voor betere snijbeksmering · Daadwerkelijke kwaliteit van de schroefdraad door gietijzeren dekplaat · BSPT

**4000 785 026:** Bestaande uit ratelhefboom en 5 snijkoppen

**4000 785 073:** Bestaande uit ratelhefboom en 6 snijkoppen

**Levering in kunststof koffer**

| Voor buis-Ø [mm] (inch) | Met snijkoppen [mm] (inch)   | Art.nr.      | EUR    | CS   |
|-------------------------|--|--------------|--------|------|
| 3,18-31,75 (3/8-1 1/4)  | 9,53, 12,70, 19,05, 25,40, 31,75 (3/8, 1/2, 3/4, 1 en 1 1/4)               | 4000 785 026 | 519,00 | WJ00 |
| 9,53-50,80 (3/8-2)      | 9,53, 12,70, 19,05 en 31,75, 38,10, 50,80 (1/2, 3/4, 1 en 1 1/4, 1 1/2, 2) | 4000 785 073 | 879,00 | WJ00 |



4000 785 068



4000 785 069



### Schroefdraadsnijzer-set 600-I / 690-I

Hoogbelastbare wipshakelaar met afsluiting ter beveiliging · Aparte voor- en terugloopschakelaar · Transmissiekop met spiraalvormige verloopstukken · Transmissiehuis van spuitgegoten aluminium · Greep van glasvezelversterkte kunststof voor optimale grip · Steunarm in tweebekontwerp om het werkstuk beter vast te houden en extra veiligheid bij het gebruik

**Compleet met steunarm en schroefdraadkoppen**  
**Levering in kunststof koffer**

| Spiltoerental [min <sup>-1</sup> ] | 36  | 36  |
|------------------------------------|---|---|
| Motorvermogen [W]                  | 1020  | 1020  |
| Spanning [V / Hz]                  | 230 / 50-60                                     | 230 / 50-60   |
| Model                              | 600-I   | 690-I   |
| Voor buis-Ø [mm] (inch)            | 3,18-31,75 (1/8-1 1/4)                          | 3,18-50,80 (1/8-2)  |
| Met snijkoppen [mm] (inch)         | 12,70, 19,05, 25,40, 31,75 (1/2, 3/4, 1, 1 1/4) | 12,70, 19,05, 25,40, 31,75, 38,10, 50,80 (1/2, 3/4, 1, 1 1/4, 1 1/2, 2) |
| Art.nr.                            | 4000 785 068                                    | 4000 785 069  |
| EUR                                | 859,00  | 1279,00   |
| CS                                 | WJ00  | WJ00  |

**ROTHENBERGER**

4000 812 664



4000 781 136

### Testpomp RP 50

Voor het nauwkeurig meten van druk/dichtheid in buizensystemen en reservoirs van sanitaire en verwarmingsinstallaties · Bij perslucht, stoom- en koelsystemen · Olie-installaties · Sprinklerinstallaties · Voor ketel- en drukvatenbouw · Uitstekend geschikt voor het vullen van zonnepaneelinstallaties · Vullen en druktest in één handeling · **Zekere en nauwkeurige meetresultaten: Het dubbelventielsysteem (Twin Valve) maakt de zelfstandige controle van de pomp evenals een nauwkeurige instelling van de druk mogelijk**

#### Test- en drukbereik:

0-60 bar, 1 bar verdeling  
0-860 PSI, 20 PSI verdeling  
0-6 MPa, 0,1 MPa-verdeling

| Containervolume [l]    | 12                       | 12                  |
|------------------------|--------------------------|---------------------|
| Test-/drukbereik [bar] | 0-60                     | 0-60                |
| Zuigvolume [ml]        | Per hefslag ca. 45       | Per hefslag ca. 45  |
| Container              | Staal, Duramant®-coating | Inox (RVS)          |
| Lengte [mm]            | 530                      | 530                 |
| Breedte [mm]           | 190                      | 190                 |
| Hoogte [mm]            | 300                      | 300                 |
| Gewicht [kg]           | 8                        | 8                   |
| <b>Art.nr.</b>         | <b>4000 812 664</b>      | <b>4000 781 136</b> |
| <b>EUR</b>             | <b>255,00</b>            | <b>345,00</b>       |
| CS                     | WB32                     | WB32                |

**ROTHENBERGER**

### Testpomp RP 30

Voor het op dichtheid testen van kleine pijpsystemen en vaten van sanitaire en verwarmingsinstallaties · Ideaal bij weinig ruimte · Eenvoudige hanterbaarheid · Geen meetfouten door wijder worden van de slang · Slagvast en onbreekbaar

#### Test- en drukbereik

0-30 bar, 1 bar verdeling  
0-440 PSI, 20 PSI verdeling

| Containervolume [l]    | 4,5                 |
|------------------------|---------------------|
| Test-/drukbereik [bar] | 0-30                |
| Zuigvolume [ml]        | Per hefslag ca. 16  |
| Container              | ABS-kunststof       |
| Lengte [mm]            | 440                 |
| Breedte [mm]           | 200                 |
| Hoogte [mm]            | 240                 |
| Gewicht [kg]           | 4,5                 |
| <b>Art.nr.</b>         | <b>4000 812 663</b> |
| <b>EUR</b>             | <b>139,00</b>       |
| CS                     | WB32                |

**ROTHENBERGER**

### Testpomp TP 25

Kleine, robuuste en precisietestpomp voor druktesten tot 25 bar · Verwerings- en koudebestendig stalen reservoir met DURMANT-coating

#### Test- en drukbereik:

0-25 bar

| Containervolume [l]    | 7                        |
|------------------------|--------------------------|
| Test-/drukbereik [bar] | 0-25                     |
| Zuigvolume [ml]        | Per hefslag ca. 16       |
| Container              | Staal, Duramant®-coating |
| Lengte [mm]            | 380                      |
| Breedte [mm]           | 215                      |
| Hoogte [mm]            | 156                      |
| Gewicht [kg]           | 4,6                      |
| <b>Art.nr.</b>         | <b>4000 781 027</b>      |
| <b>EUR</b>             | <b>169,00</b>            |
| CS                     | WB32                     |

**ROTHENBERGER**

### Druk-/lekhoeveelheidsmeetapparaat ROTEST GW Digital V3

4,3" touchscreen of vaste knoppen voor eenvoudige bediening · Belasting- en lektest van gasleidingen volgens TRGI 2008 · Bruikbaarheidstest van gasleidingen conform TRGI 2008 en DVGW G 5952 · Belastings- en lektest van drinkwaterleidingen volgens DIN EN 806-4 · Controle door gasdrukregelaars · Langetermijnmetingen tot 72 uur · Bedrijfsdruk tot 20 bar

| Werkbereik [bar] | Art.nr.             | EUR            | CS          |
|------------------|---------------------|----------------|-------------|
| <b>Tot 20</b>    | <b>4000 812 821</b> | <b>2295,00</b> | <b>WJ10</b> |

**ROTHENBERGER**



**Gas/waterleidingstester ROTEST GW 150/4**

Voor voortest (1,0 bar) en hoofdttest (110 mbar) van aardgasleidingen, lagedrukleidingen voor vloeibaar gas (40-60 mbar), propaangasleidingen (150 mbar) en dichtheidscontrole van drinkwaterleidingen volgens DIN 1988 (TRWI) met lucht, voor- en hoofdttest 3 bar/110 mbar en controleren en instellen van atmosferisch aangeblazen branders (0-30 mbar), **belastingstest en dichtheidstest bij nieuw geïnstalleerde gasleidingen volgens DVGW - TRGI werkblad G600 (april 2008), evenals een initiële en hoofdttest bij nieuw geïnstalleerde drinkwaterleidingen volgens DIN 1988 (TRWI)**

**Leveringsomvang:**

- Drukketels
- Rubber blaasbalg
- Insteekpijp 4-delig
- Eenpijstellerkap
- 1 stuks gasproefstop conisch 15-18 mm, 22-28 mm
- 1 stuks gasproefstop cilindervormig 22 mm, 28 mm

| Werkbereik [mm] | Manometer | Art.nr.      | EUR    | CS   |
|-----------------|-----------|--------------|--------|------|
| 18-42           | 4 bar     | 4000 812 667 | 645,00 | WB32 |

**ROTHENBERGER**



**Buisbevriessysteem ROFROST® Turbo R290**

Hightech pijpvriessystemen voor koper-, staal- en RVS-buizen · Volautomatisch en bewaakt invriezen · Milieuvriendelijk · FCKW-vrij ·

**Toekomst wijzend: Met milieuvriendelijk koudemiddel R290**

Art.nr. **4000 781 356:**

Met 6 verloopstukken 12 / 14 / 15 / 18 / 22 / 28 / 35 mm

Art.nr. **4000 781 357:**

Met 8 verloopstukken 12 / 14 / 15 / 18 / 22 / 28 / 35 / 42 / 54 mm

| Netspanning [V / Hz]   | 230 / 50            | 230 / 50            |
|------------------------|---------------------|---------------------|
| Werkbereik [mm] (inch) | 10-42 (3/8-1 5/8)   | 10-54 (3/8-2 1/8)   |
| Art.nr.                | <b>4000 781 356</b> | <b>4000 781 357</b> |
| EUR                    | <b>1189,00</b>      | <b>1359,00</b>      |
| CS                     | WR12                | WR12                |

6

**ROTHENBERGER**



**Warmtegeleidingspasta ROFROST®**

Voor en optimale warmtegeleiding tussen koudeschalen, verloopstukken en buisoppervlak · Ter voorkoming van isolatiebruggen · Netjes en zonder resten werken · Fysiologisch onbedenklijk

| Inhoud [ml] | Soort verpakking | Art.nr.      | EUR   | CS   |
|-------------|------------------|--------------|-------|------|
| 150         | Pot              | 4000 781 088 | 17,95 | WR12 |

**ROTHENBERGER**



**Verloopstuk ROFROST® TURBO**

Met behulp van verloopstukken kunt u flexibel onderhouds-, reparatie- en uitbreidingswerkzaamheden aan bestaande sanitaire- en verwarmingsinstallaties uitvoeren · Door het comfortabel bevestigen van de vriestangen is het werken in dwangposities zonder problemen mogelijk · Met de geïntegreerde thermometer aan de vriestang kan op elk moment gecontroleerd worden of de buis volledig bevroren is

| Werkbereik [mm] (inch) | 22 (1/2)            |
|------------------------|---------------------|
| Art.nr.                | <b>8000 738 761</b> |
| EUR                    | <b>77,95</b>        |
| CS                     | WR12                |

**ROTHENBERGER**



**Inspectiecamera ROSCOPE® mini**

Directe, intuïtieve bediening bij het eerste gebruik · De camerakop en de camerakabel vergemakkelijken de controle van kleine werken en maximaliseren het werktempo · Elektronische 180° beeldrotatie voor het perfecte perspectief in iedere positie · Waterdichte camerakop tot 1 m · Gereedschaploze bevestiging door spiegel- en magneettoebehoren aan de camerakop

**Toepassingsgebied:**

De roscope mini maakt de eenvoudige en snelle inspectie van kleine werken mogelijk. Verstoppingen in afvoeren, buisleidingen, douche- en wasbakaansluitingen, dakgoten, valpijpen of holle ruimtes bij voorwandinstallaties kunnen gemakkelijk worden geïnspecteerd

|                     |                     |
|---------------------|---------------------|
| Accuspanning [V]    | <b>6</b>            |
| Batterijen          | 4 x AA              |
| Display grootte ["] | 2                   |
| Display resolutie   | 320 x 240           |
| Camerakop-Ø [mm]    | 8,5                 |
| Kabellengte [mm]    | 1200                |
| Gewicht [kg]        | 0,46                |
| Art.nr.             | <b>4000 781 348</b> |
| EUR                 | <b>165,00</b>       |
| CS                  | WJ10                |



### Inspectiecamera ROSCOPE® i2000/TEC

High-performance camera voor de inspectie van holle ruimtes en moeilijk toegankelijke plekken · Gebruiksvriendelijk touchscreen en eenvoudige menubediening · Zelfstandig uitlijnende camerakop · Opname en weergave van de inspectie op video (AV) en foto (JPEG) · Waterdichte camerakop volgens IP 68 · Met touchscreen display (kleurendisplay) · Met 4 LED-lampen lichtsterkte: 100 LUX (0,5 m)

|                         |                     |
|-------------------------|---------------------|
| <b>Accuspanning [V]</b> | <b>3,7</b>          |
| Voeding                 | Li-ion accu         |
| Accucapaciteit [Ah]     | 5,2                 |
| Display grootte ["]     | 3,5                 |
| Display resolutie       | 640 x 480           |
| Camerakop-Ø [mm]        | 17                  |
| Beschermingssoort       | IP68                |
| Kabellengte [mm]        | 1000                |
| Gewicht [kg]            | 0,9                 |
| Kabel-Ø [mm]            | 9                   |
| Lichtsterkte [lm]       | 100 LUX (0,5 m)     |
| <b>Art.nr.</b>          | <b>4000 781 248</b> |
| <b>EUR</b>              | <b>1105,00</b>      |
| CS                      | WJ10                |



### Inspectiecamera ROSCOPE® i2000

High-performance camera ter inspectie van buizen Ø 40 tot 100 mm · Opname en weergave van de inspectie op video (AV) en foto (JPEG) · Extreem flexibele camerakop voor 90° bochten vanaf Ø 40 mm · Waterdichte camerakop volgens IP68 · Met touchscreen display (kleurendisplay)

Art.nr. 4000 781 249 is module 25/22

|                         |                     |                     |
|-------------------------|---------------------|---------------------|
| <b>Accuspanning [V]</b> | <b>3,7</b>          | <b>3,7</b>          |
| Voor buis-Ø mm [mm]     | 40-100              | 40-100              |
| Voeding                 | Li-ion accu         | Li-ion accu         |
| Accucapaciteit [Ah]     | 5,2                 | 5,2                 |
| Display grootte ["]     | 3,5                 | 3,5                 |
| Display resolutie       | 640 x 480           | 640 x 480           |
| Camerakop-Ø [mm]        | 25                  | 25                  |
| Beschermingssoort       | IP68                | IP68                |
| Kabellengte [m]         | 22                  | 16                  |
| Gewicht [kg]            | 3,1                 | 3,9                 |
| Kabel-Ø [mm]            | 5,5                 | 8,5                 |
| Lichtsterkte            | 100 LUX (0,5 m)     | 125 LUX (0,5 m)     |
| <b>Art.nr.</b>          | <b>4000 781 249</b> | <b>4000 781 347</b> |
| <b>EUR</b>              | <b>1875,00</b>      | <b>1985,00</b>      |
| CS                      | WJ10                | WJ10                |



4000 781 249

6

### Inspectiecamera ROSCOPE® i2000 Modul 3-IN-1

Combineert de meest moderne cameratechniek met nauwkeurige locatietechnologie en vormt een omvangrijk prestatiepakket voor de inspectie van buizen en holle ruimtes · Met behulp van WiFi-technologie wordt het beeld- en videomateriaal direct naar de mobiele eindapparatuur gestuurd · De professionele installateur kan snel, ongecompliceerd en professioneel het probleem inspecteren en analyseren



| Voor buis-Ø mm [mm] | Display grootte | Display resolutie | Camerakop-Ø [mm] | Kabellengte [m] | Gewicht [kg] | Kabel-Ø [mm] | Art.nr.      | EUR     | CS   |
|---------------------|-----------------|-------------------|------------------|-----------------|--------------|--------------|--------------|---------|------|
| 50-100              | 3,5"            | 640 x 480 pixels  | 17 + 25          | 0,9 + 16        | 6,13         | 8,5          | 4000 781 310 | 3035,00 | WJ10 |



6

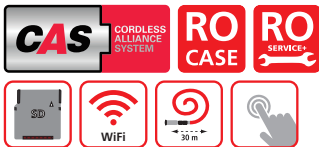

**Inspectiecamera ROCAM® 4 PLUS**

Voor buizen Ø 40-300 mm - Geïntegreerde documentatiesoftware en groot afneembaar 10,4" touchscreen

**Productvoordelen:**

- Beeldbewerking, instellingen en menubediening worden intuïtief via het 10,4" kleuren touchscreen uitgevoerd
- Opname van foto's en video's en mogelijkheid van de beeldbewerking (bijvoorbeeld markeren van schade op de foto) direct aan de camera
- Snelle invoer van gegevens via geïntegreerd toetsenbord voor het benoemen van de schadefoto's

**Voordelen voor de gebruiker:**

- Foto- en videotransmissie via WiFi, micro-HDMI, mini-USB en SD-kaart
- Livebeelden versturen via WiFi naar de ROCAM® 4 app
- Zelfnivellerende camerakoppen kunnen worden vervangen
- Haspel vervangbaar afhankelijk van de toepassing
- WiFi-zender
- Afneembaar bedieningseenheid met 10,4" touchscreen, voor de eenvoudige datatransmissie naar mobiele eindapparaten
- 4,0 Ah 18 V Li- Power accu
- Digitale weergave van de meterteller
- Geïntegreerde microfoon en luidspreker
- Schuifkabel lengte van 30 en 65 m



| Kabellengte [m]         | 30                  | 30                  | 65                  |
|-------------------------|---------------------|---------------------|---------------------|
| Camerakop-Ø [mm]        | 30                  | 40                  | 30                  |
| Gewicht [kg]            | 18,6                | 18,6                | 18,6                |
| Kabel-Ø [mm]            | 7                   | 7                   | 7                   |
| Accuspanning/capaciteit | 18 V/4,0 Ah         | 18 V/4,0 Ah         | 18 V/4,0 Ah         |
| <b>Art.nr.</b>          | <b>4000 781 343</b> | <b>4000 781 344</b> | <b>4000 781 345</b> |
| <b>EUR</b>              | <b>5515,00</b>      | <b>6285,00</b>      | <b>8445,00</b>      |
| CS                      | WJ10                | WJ10                | WJ10                |



**RIDGID**



**Inspectiecamera micro CA-25**

Ideaal voor moeilijk toegankelijke plaatsen · Zeer licht en compact model · De camera is onder andere geschikt voor de inspectie van moeilijk toegankelijke plaatsen · Het apparaat is uitgerust met een half-flexibele kabel met een aluminium camerakop, die beelden doorgeeft aan een LCD-beeldscherm · Display en bedieningsveld zijn in één comfortabele greep geïntegreerd · Met aansluiting "video-uitgang" · Digitale beelddraaiing 180°  
**Leveringsomvang:** 1 haak voor het verwijderen van resten, 1 magneet, 1 spiegel-opzetstuk voor uitbreiding van de zichthoek, cinchkabel voor verbinding met een externe monitor, kunststof koffer, batterijen (4 Mignon batterijen / AA)

Zie voor reservebatterijen art.nr. 4000 901 811

**Levering in stevige kunststof koffer**

|                     |                      |
|---------------------|----------------------|
| <b>Batterijen</b>   | <b>4 x AA mignon</b> |
| Display grootte ["] | 2,7                  |
| Display resolutie   | 480 x 234            |
| Camerakop-Ø [mm]    | 17                   |
| Kabellengte [mm]    | 1200                 |
| Gewicht [kg]        | 0,6                  |
| <b>Art.nr.</b>      | <b>4000 829 774</b>  |
| <b>EUR</b>          | <b>109,00</b>        |
| CS                  | WJ00                 |

**RIDGID**



**Inspectiecamera micro CA-150**

Ideaal voor moeilijk toegankelijke plaatsen · Zeer licht en compact model · De camera is onder andere geschikt voor de controle van draai- en freesdelen om de vorm, reinheid en oppervlakkwaliteit te controleren, evenals voor de inspectie van moeilijk toegankelijke plekken · Intern fotogeheugen voor 20 foto's voor het direct bekijken of latere weergave (niet exporteerbaar) · De verlichting geschiedt door middel van 4 traploos instelbare LEDs · Het apparaat is uitgerust met een half-flexibele kabel met een 17 mm aluminium camerakop, die beelden doorgeeft aan een LCD-beeldscherm · Display en bedieningsveld zijn in één comfortabele greep geïntegreerd · Met aansluiting "video-uitgang" · 360° draaibaar beeld (4x90°) · Kabel verlengbaar tot max. 9 m (speciaal toebehoor) · Waterdicht tot max. 3 m (bij correcte montage)

**Leveringsomvang:** 1 haak voor het verwijderen van resten, 1 magneet voor het verwijderen van resten, 1 spiegel-opzetstuk voor uitbreiding van de zichthoek, cinchkabel voor verbinding met een externe monitor, kunststof koffer, batterijen (4 Mignon batterijen / AA)  
 Zie voor reservebatterijen art.nr. 4000 901 811

|                     |                      |
|---------------------|----------------------|
| <b>Batterijen</b>   | <b>4 x AA mignon</b> |
| Display grootte ["] | 3,5                  |
| Display resolutie   | 320 x 240            |
| Camerakop-Ø [mm]    | 17                   |
| Kabellengte [mm]    | 900                  |
| Gewicht [kg]        | 2,5                  |
| <b>Art.nr.</b>      | <b>4000 829 739</b>  |
| <b>EUR</b>          | <b>249,00</b>        |
| CS                  | WJ00                 |

**RIDGID**



IP67

**Inspectiecamera micro CA-350**

**Met opneembaarheid voor foto's en films** · Lichte en compacte constructie · Uitstekend geschikt voor controle van moeilijk toegankelijke/zichtbare plaatsen · Zoals boiler- en aanvoerleidingen, motoren- en machineonderdelen, die alleen door kleine openingen te bereiken zijn

**Technische gegevens:**

Kabellengte: 90 cm (uit te breiden tot 9 m met optionele verlengstukken)  
 Camerakop aluminium Ø 17 mm (camerakop en kabel tot 3 m waterdicht)  
 Verlichting: 4 instelbare LEDs  
 Beelddraaiing: 4x 90° (360°)  
 Zichtbreedte: 10 mm tot ~  
 Gezichtsveld: 72°  
 Fotoformaat: Resolutie 640 x 480 JPEG

Videoformaat: MP4 - resolutie (320 x 240)  
 Framerate: Tot 30 FPS  
 TV-uitgang: PAL/NTSC - selecteerbaar  
 Intern geheugen: 235 MB  
 Extern geheugen: SD-kaart max. 32 GB (8GB SD-kaart meegeleverd)  
 Data-uitgang: USB-datakabel en SD-kaart  
 Voeding: 12 V Li-ion accu  
 Gewicht: 2,5 kg (incl. accu)  
 Audiorecorder: Ja, geïntegreerd (incl. headset)  
 Toebehoren: Haken, magneet en spiegels (incl.)

**Leveringsomvang:** Micro CA -350 handapparaat, 17 mm kamerkop, USB-kabel (90 cm), RCA-kabel, haken, magneet, spiegels, 12 V Li-ion-accu, laadapparaat, netadapter, headset met microfoon, 8GB SD™-kaart, gebruiksaanwijzing, kunststof koffer

Ook te gebruiken als monitor en geheugenapparaat voor microDrain™, art.nr. 4000 829 750, microReel™, art.nr. 4000 829 752 en nanoReel, art.nr. 4000 829 776

|                         |                     |
|-------------------------|---------------------|
| <b>Accuspanning [V]</b> | <b>12</b>           |
| Voeding                 | Li-ion accu         |
| Display grootte ["]     | 3,5                 |
| Display resolutie       | 640 x 480           |
| Camerakop-Ø [mm]        | 17                  |
| Kabellengte [mm]        | 900                 |
| Gewicht [kg]            | 0,9                 |
| <b>Art.nr.</b>          | <b>4000 829 775</b> |
| <b>EUR</b>              | <b>559,00</b>       |
| CS                      | WJ00                |



### Inspectiecamera micro CA-350x

**Met Wi-Fi™ en bluetooth™** · Lichte en compacte constructie · Uitstekend geschikt voor controle van moeilijk toegankelijke/zichtbare plaatsen · Zoals boiler- en aanvoerleidingen, motoren- en machineonderdelen, die alleen door kleine openingen te bereiken zijn

#### Technische gegevens:

Kabellengte: 90 cm (uit te breiden tot 9 m met optionele verlengstukken)  
 Camerakop: Aluminium 17 mm Ø (6 mm optioneel verkrijgbaar)  
 Verlichting: 4 instelbare LEDs  
 Beelddraaiing: 4x 90° (360°)  
 Zichtbreedte: 10 mm tot ~  
 Gezichtsvel: 72°  
 Fotoformaat: Resolutie 640 x 480 JPEG

Videoformaat: MP4 - resolutie (640 x 480)  
 Framerate: Tot 30 FPS  
 TV-uitgang: PAL/NTSC - selecteerbaar  
 Intern geheugen: 235 MB  
 Extern geheugen: SD-kaart max. 32 Gb (4 Gb meegeleverd)  
 Data-uitgang: USB-datakabel en SD-kaart  
 Voeding: 12 V Li-ion accu  
 Gewicht: 2,5 kg (incl. accu)  
 Audiorecorder: Ja, geïntegreerd (incl. headset)  
 Toebehoren: Haak, magneet en spiegel

|                         |                     |
|-------------------------|---------------------|
| <b>Accuspanning [V]</b> | <b>12</b>           |
| Voeding                 | Li-ion accu         |
| Display grootte ["]     | 3,5                 |
| Display resolutie       | 320 x 240           |
| Camerakop-Ø [mm]        | 17                  |
| Kabellengte [mm]        | 900                 |
| Gewicht [kg]            | 2,5                 |
| <b>Art.nr.</b>          | <b>8000 600 271</b> |
| <b>EUR</b>              | <b>675,00</b>       |
| CS                      | WJ00                |



### Inspectiecamera SeeSnake microDrain

90° bochttoegang, vanaf 40 mm · Compacte en flexibele systemen voor inspecties van kleine tot gemiddelde buisleidingen · Universele camera's die samen met de micro CA 350 (bij levering) of elke SeeSnake-monitor (speciaal toebehoren) gebruikt kunnen worden · Er is alleen een juiste verbindingskabel nodig (speciaal toebehoren)

#### Zender

512 Hz, in de camerakop geïntegreerde zender om met een lokalisatieapparaat de exacte positie te bepalen

**Leveringsomvang:** Inspectiecamera, trommel met micro CA-350, een zelfstandig camerasysteem, dat wordt geleverd in een koffer met 17 mm camerakop, USB- kabels, 4 GB SD-geheugenkaart, 235 MB intern geheugen, accu, laadapparaat, voedingsadapter, headset met microfoon, luidspreker, RCA-kabels, haken, magneet en spiegel, welke als opnameapparaat en monitor kunnen worden gebruikt

|                        |                     |
|------------------------|---------------------|
| <b>Werkbereik [mm]</b> | <b>32-100</b>       |
| Kabellengte [m]        | 20                  |
| Zender [Hz]            | 512                 |
| Zendvermogen [m]       | Laag, 1             |
| Meterteller            | -                   |
| Camerakop-Ø [mm]       | 22                  |
| Gewicht [kg]           | 5                   |
| Videoresolutie         | 786 x 576           |
| Geleidingskogels       | 2                   |
| Kabel-Ø [mm]           | 8,3                 |
| <b>Art.nr.</b>         | <b>4000 829 751</b> |
| <b>EUR</b>             | <b>3655,00</b>      |
| CS                     | WJ00                |

**RIDGID**

### Uitbreidingsset inspectiecamera SeeSnake® nanoReel

Optimaal geschikt voor inspectiewerkzaamheden op langere afstanden met kleine diameters · De kleine diameter en een kleine draaicirkel van de camera maken inspecties mogelijk, ook in leidingen van 25 mm (1") leidingen met smalle bochten, tot een lengte van 25 meter · Doorgaans kan de camera vanaf een buisdiameter van 30 mm bij 90°-bochten gebruikt worden (afhankelijk van de aard en toestand van de leiding) · Door de compacte eenheid kan deze plaatsbesparend en gemakkelijk bewaard en getransporteerd worden

#### Technische gegevens:

Kabellengte meter: 25  
Kabeldiameter mm: 6,3  
Voor leidingen mm: 25-50  
Resolutie: 510 x 496 (PAL)

**Leveringsomvang:** Inspectiekit met 25 meter kabel en twee geleidingskogels

\* Digitale inspectiecamera niet inbegrepen - afzonderlijk bestellen (Zie art.nr. 4000 829 775)

|                        |                     |
|------------------------|---------------------|
| <b>Werkbereik [mm]</b> | <b>20-50</b>        |
| Kabellengte [m]        | 25                  |
| Zender [Hz]            | 512                 |
| Camerakop-Ø [mm]       | 15,5                |
| Gewicht [kg]           | 4,1                 |
| Display resolutie      | 510 x 496           |
| Kabel-Ø [mm]           | 6,3                 |
| <b>Art.nr.</b>         | <b>4000 829 776</b> |
| <b>EUR</b>             | <b>4599,00</b>      |
| CS                     | WJ00                |

**RIDGID**

### Camerakop

Geschikt voor inspectiecamera **SeeSnake® micro™**, **micro CA 350**, **microExplorer™** · Met half-flexibele kabel · Verlichting: Instelbare LEDs

|                         |                     |
|-------------------------|---------------------|
| <b>Kabellengte [cm]</b> | <b>90</b>           |
| Camerakop-Ø [mm]        | 17                  |
| Aantal LED              | 4                   |
| <b>Art.nr.</b>          | <b>4000 829 778</b> |
| <b>EUR</b>              | <b>105,00</b>       |
| CS                      | WJ00                |

**RIDGID**

voor vergelijken  
boven 17 mm  
onder 6 mm

### Camerakop

Passend bij de inspectiecamera **RIDGID® micro CA-100/CA-150** en digitale inspectiecamera **RIDGID® micro CA-350** · Met kabel · Ook geschikt voor toepassingen die alleen via kleine openingen te bereiken zijn · Voor afstanden van 1 tot 4 meter

|                         |                      |
|-------------------------|----------------------|
| <b>Kabellengte [cm]</b> | <b>400</b>           |
| Camerakop-Ø [mm]        | 6                    |
| Aantal LED              | 4                    |
| Passend bij             | CA-100/CA-150/CA-350 |
| <b>Art.nr.</b>          | <b>4000 829 771</b>  |
| <b>EUR</b>              | <b>269,00</b>        |
| CS                      | WJ00                 |

**HAZET**

### Inspectiecamera 4812-10/4S

Documentatie van schadebeelden en dergelijke door video-opname en/of beeldopname · Live observeren via TFT-kleurenmonitor of opname direct op SD-kaart · Automatische uitschakeling voor energiebesparing · 4,9 mm Ø micro-objectief · Datum en tijd kunnen worden weergegeven en verwijderd · Verbeterde aansluiting tussen sonde en behuizing (metaal) · Adapter voor het gebruik van oudere sondes: 4812-20 · Enkelhandigbediening · Sonde van de 2e Generatie: Verbeterde verlichting bij de 90°-functie · Verbeterde LED-lichtsterkte · Vereenvoudigd gebruik · Verbeterde kwaliteit van de sonde-mantel · Beschermingsklasse sonde IP67 · Haak inclusief magneet · 4 GB Sd-kaart inbegrepen

|                   |                      |
|-------------------|----------------------|
| <b>Batterijen</b> | <b>4 x AA mignon</b> |
| Display resolutie | 640 x 480            |
| Camerakop-Ø [mm]  | 4,9                  |
| Kabellengte [mm]  | 1000                 |
| Gewicht [kg]      | 2,84                 |
| <b>Art.nr.</b>    | <b>8000 467 408</b>  |
| <b>EUR</b>        | <b>999,00</b>        |
| CS                | WX26                 |



### Spelcompressor ROPULS eDM

Voor het ontslibben en reinigen door verwarmingssystemen en voor het spoelen van drinkwaterleidingen conform en 806 / DIN 1988-2 met protocolfunctie · **Eenvoudig en snel rapporteren via bluetooth** · Eenvoudig en professioneel opzetten van een spoelrapport als PDF door middel van de app

#### Leveringsomvang:

ROPULS spelcompressor, 2 x 1 m geweven slang 1" met GK koppeling

|                                   |                     |
|-----------------------------------|---------------------|
| <b>Motorvermogen [kW]</b>         | <b>1,5</b>          |
| Gewicht [kg]                      | 28                  |
| Max. bedrijfsdruk [bar]           | 8                   |
| Breedte [mm]                      | 380                 |
| Hoogte [mm]                       | 630                 |
| Diepte [mm]                       | 340                 |
| Frequentie [Hz]                   | 50-60               |
| Netspanning [V / Hz]              | 230 / 50            |
| Olie-afscheidingspercentage [%]   | 99,9                |
| Partikel-terughoudpercentage [µm] | 0,3                 |
| <b>Art.nr.</b>                    | <b>4000 781 270</b> |
| <b>EUR</b>                        | <b>2335,00</b>      |
| CS                                | WR12                |



### Ontkalkingspomp ROCAL 20

Met verandering van de doorstroomrichting (handmatig)

#### Toepassingsgebieden:

Voor het snel ontkalken van warmtewisselaar, boilers, verwarmings- en koelsystemen.

#### Voordelen voor de gebruiker:

- Toegelaten voor vloeistoftemperaturen tot 50° voor bijzonder efficiënt ontkalken

#### Leveringsomvang:

2 slangen met 1/2"-aansluiting (1G, 2 m lang), 2 dubbele nippels 1/2"-3/8", 2 dubbele nippels 1/2"-3/4", 2 dubbele nippels 1/2"-1/2", 2 dubbele moffen 3/4"-3/4", 2 verloopstukken 1/2"-3/4"

|                  |                     |
|------------------|---------------------|
| <b>Model</b>     | <b>ROCAL 20</b>     |
| Opvoerhoogte [m] | 10                  |
| Tankvolume [l]   | 15                  |
| Volumestroom     | 40 l / min          |
| Gewicht [kg]     | 6                   |
| <b>Art.nr.</b>   | <b>4000 781 205</b> |
| <b>EUR</b>       | <b>679,00</b>       |
| CS               | WR12                |



### Spelcompressor ROPLUS D

De ROPULS spelcompressor is optimaal geschikt voor loodgieters en gebruikers binnen de gebouwservice voor het reinigen en ontslibben van verwarmingscircuits, voor het spoelen van drinkwaterleidingen conform DIN 1988-2/EN 806-4 en voor het desinfecteren van drinkwaterleidingen Doorstroming 5 m³/h · Buisaansluiting 1" GK koppeling Rothenberger

|                                   |                     |
|-----------------------------------|---------------------|
| <b>Motorvermogen [kW]</b>         | <b>1,1</b>          |
| Gewicht [kg]                      | 28                  |
| Max. bedrijfsdruk [bar]           | 8                   |
| Breedte [mm]                      | 380                 |
| Hoogte [mm]                       | 630                 |
| Diepte [mm]                       | 340                 |
| Frequentie [Hz]                   | 50-60               |
| Netspanning [V]                   | 230                 |
| Olie-afscheidingspercentage [%]   | 99,9                |
| Partikel-terughoudpercentage [µm] | 0,3                 |
| <b>Art.nr.</b>                    | <b>4000 781 179</b> |
| <b>EUR</b>                        | <b>2015,00</b>      |
|                                   | ▷                   |
| CS                                | WR12                |



### Ontkalkingspomp ROMATIC 20

Met verandering van de doorstroomrichting (handmatig)

#### Toepassingsgebieden:

Voor het snel ontkalken van warmtewisselaar, boilers, verwarmings- en koelsystemen.

#### Voordelen voor de gebruiker:

- Toegelaten voor vloeistoftemperaturen tot 50° voor bijzonder efficiënt ontkalken

#### Leveringsomvang:

2 slangen met 1/2"-aansluiting (1G, 2 m lang), 2 dubbele nippels 1/2"-3/8", 2 dubbele nippels 1/2"-3/4", 2 dubbele nippels 1/2"-1/2", 2 dubbele moffen 3/4"-3/4", 2 verloopstukken 1/2"-3/4"

|                  |                     |
|------------------|---------------------|
| <b>Model</b>     | <b>ROMATIC 20</b>   |
| Opvoerhoogte [m] | 10                  |
| Volumestroom     | 40 l / min          |
| Gewicht [kg]     | 6,4                 |
| <b>Art.nr.</b>   | <b>8000 739 569</b> |
| <b>EUR</b>       | <b>995,00</b>       |
| CS               | WR12                |



### Ontstopper Ropump® Super Plus

Voor het snel verhelpen van verstoppingen in afvoerbuizen van wastafels, WC en badkuipen · Optimaal afgedicht systeem - de beste zuig- en drukkracht door zuiger met siliconen-rubberafdichting · Speciale afdichtvorm voor meer zuigkracht · Compacte en stevige constructie · Zwaar te belasten en prettig in gebruik · Verstelbare handgrepen · Optimale aanpassing aan de reinigingstaak

| Art.nr.      | EUR    | CS   |
|--------------|--------|------|
| 4000 812 666 | 115,00 | WX65 |



### Handbuisreinigingsmachine ROSPI® H+E Plus

Professionele handbuisreinigingsmachine · Comfortabel werken met accu-boormachine mogelijk · Binnen enkele tellen wisselen van handmatig naar machine mogelijk

| Voor leiding-Ø [mm] | Spiraal L. [m] | Spiralen-Ø [mm] | Art.nr.      | EUR    | CS   |
|---------------------|----------------|-----------------|--------------|--------|------|
| 10-50               | 4,5            | 6               | 8000 739 103 | 119,00 | WX65 |
| 20-50               | 7,5            | 8               | 4000 781 056 | 135,00 | WX65 |
| 20-70               | 10             | 10              | 8000 739 101 | 299,00 | WX65 |



### Elektrisch buisreinigingsapparaat ROSPIMATIC CL

Buisreinigingsapparaten ROSPIMATIC CL voor het gebruik met een accu-schroevendraaier · Gebruik met alle in de handel verkrijgbare accu-schroevendraaiers mogelijk · Wissel van voor- en terugloop mogelijk, zonder de draairichting van de motor te moeten veranderen · De spiraal kan bovendien met 3 verschillende reinigingsgereedschappen gecombineerd worden · Spiraal-vastzetmechanisme met koppelbegrenzing · De flexibele beschermings slang voorkomt verontreiniging van de omgeving met spatwater · (zonder accu-schroevendraaier)

Art.nr. 4000 781 351 met knotskop  
Art.nr. 4000 781 350 met kruisbladboor

Toepassingsgebied: Verhelpen van verstoppingen in aansluitleidingen van wastafels en douches of badkuipen tot 50 mm Ø

| Voor leiding-Ø [mm] | Spiraal L. [m] | Spiralen-Ø [mm] | Art.nr.      | EUR    | CS   |
|---------------------|----------------|-----------------|--------------|--------|------|
| Tot 50              | 7,5            | 8               | 4000 781 351 | 365,00 | WR12 |
| Tot 50              | 7,5            | 8               | 4000 781 350 | 389,00 | WR12 |



### Spiraalgereedschap ROSPIMATIC

Voor sanitaire-, verwarmings- en airconditioningsbedrijven, conciërgediens ten of leiding-reinigingsbedrijven voor het verhelpen van verstoppingen in aansluitleidingen tot een pijp-Ø van 50 mm

| Uitvoering                        | Lengte [m] | Spiralen-Ø [mm] | Art.nr.      | EUR    | CS   |
|-----------------------------------|------------|-----------------|--------------|--------|------|
| Met gereedschapskoppeling en kern | 7,5        | 8               | 8000 739 564 | 149,00 | WX65 |



4000 781 089

8000 739 770

### Buisreinigingsmachine R 600 + R 650

Met geleidingsrail · Voor Ø 20-150 mm · Universeel te gebruiken voor zowel binnen- als buitenshuis · Directopname van 16 en 22 mm spiralen · Optioneel Ø 8 en 10 mm met adaptermagazijn mogelijk · Max. werklengte 10 m met Ø 8 en 10 mm spiralen · Rechts-/linksloop

| Voor buis-Ø [mm]               | 20-150  |
|--------------------------------|---|
| Werk-L.                        | 60 m met Ø 22 mm, 50 m met Ø 16 mm S-spiralen, 10 m met Ø 8 en 10 mm spiralen |
| Voor buisreinigingsspiralen    | Ø 22 en 16 mm spiralen  |
| Spanning [V / Hz]              | 230 / 50  |
| Toerental [min <sup>-1</sup> ] | 467   |
| Vermogensopname [W]            | 690   |
| Art.nr.                        | 4000 781 349  |
| EUR                            | 1435,00   |
| CS                             | WR12  |





**Buisreinigingsmachine R 600 Set**

Voor Ø 20-150 mm · Universeel te gebruiken voor zowel binnen- als buitenshuis · Met geleideslang · Rechtstreekse bevestiging van 16 en 22 mm spiralen · Als optie verkrijgbaar voor Ø 8 en 10 mm met adaptermagazijn · Max. werklengte 50 m met Ø 16 mm S-spiraal · Max. werklengte 60 m met Ø 22 mm S-spiraal · Max. werklengte 10 m met Ø 8 mm en 10 mm spiraal · Rechts-/linksloop **met spiralen-/gereedschaps-set 4000 781 090**: Spiraalkorf 16 mm · Standaard spiraal 5 x 16 mm · Rechte boor 16 mm · Knotsboor 16 mm · Bladboor 16/25 mm · Scheidingsseutels 16 mm · Spiraalkorf 22 mm · Standaard spiralen 5 x 22 mm · PVC-koffer · Rechte boor 22 mm · Knotsboor 22 mm · Trechterboor 22 mm · Schepbladboor 22/65 mm · Vorksnijkop 22/76 mm · Scheidingsseutels 22/32 mm · Geleidehandschoen links/rechts · ROWONAL-spray

| Voor buis-Ø [mm]            | 20-150  | 20-150  |
|-----------------------------|---|---|
| Werk-L.                     | 60 m met Ø 22 mm, 50 m met Ø 16 mm S-spiralen, 10 m met Ø 8 en 10 mm spiralen | 65 m met Ø 22 mm, 55 m met Ø 16 mm S-spiralen, 10 m met Ø 8 en 10 mm spiralen |
| Voor buisreinigingsspiralen | Ø 22 en 16 mm spiralen  | Ø 22 en 16 mm spiralen  |
| Spanning [V / Hz]           | 230 / 50  | 230 / 50  |
| Toerental                   | 467 min <sup>-1</sup>   | 623 tpm   |
| Vermogensopname [W]         | 690   | 1350  |
| Gewicht [kg]                | 20,9  | 22,8  |
|                             |   |   |
| <b>Art.nr.</b>              | <b>4000 781 089</b>   | <b>8000 739 770</b>   |
| <b>EUR</b>                  | <b>895,00</b>   | <b>1435,00</b>  |
| CS                          | WR12  | WR12  |

6



**Accu-pijpreinigingsmachine R600 VarioClean**

Accugebaseerde buisreinigingsmachine voor het effectief verhelpen van verstoppingen in rioolbuizen tot Ø 150 mm · **CAS-accu** aandrijving: Voor het snoerloos werken en een verhoogde elektrische veiligheid · Elektronica: Drie toerentalstanden voor het ontstoppen, reinigen en schoon slingeren · Optimale aanpassingsmogelijkheden aan de soort verstopping · DuraFlex spiralen: Bijzonder flexibele spiralen met galvanisatie · Geoptimaliseerd voor het gebruik met de snoerloze R600 VarioClean · Universeel te gebruiken voor zowel binnen- als buitenshuis · Compacte bouwvorm en gering gewicht · **Borstelloze motor voor een verslijtarm werken en lange levensduur**



4000 781 386

**Art.nr. 8000 906 622: Alleen basisapparaat**  
**Art.nr. 8000 906 623: Basisapparaat en accu**  
**Leveringsomvang: Art.nr. 4000 781 386**

R600 VarioClean basisapparaat  
 Schouderriem, incl. 16 mm / 22 mm scheidingspen  
 Geleideslang  
 RO BC14/36 laadapparaat, 230 V, EU  
 RO BP18/8, 8,0 Ah 18 V Li-HD accu  
 ROCASE 4212, met inlay voor 2x accu, 1x laadapparaat  
 5x 16 mm DuraFlex spiraalsegment in spiraalmand  
 Rechte boor 16 mm  
 Knotskopboor 16 mm  
 Bladboor 16/25 mm  
 5x 22 mm DuraFlex spiraalsegment in spiraalmand  
 Rechte boor 22 mm  
 Knotskopboor 22 mm  
 Tunnelboor 22 mm  
 Schepbladboor 22 mm  
 Kruisbladboor 22 mm, getand  
 Gekartelde vorksnijkop 22 mm  
 Spiraalgeleidingshandschoen, rubber, paar  
 ROWONAL spiraal-verzorgingsspray, spuitbus 200 ml  
 ROCASE 4212, met inleg voor 16 mm en 22 mm boor  
 Gebruiksaanwijzing

**Passende reserveaccu's en het laadapparaat zijn te vinden op pagina 6/43, 12/33**



| Voor buis-Ø [mm] | Werk-L. [mm]    | Voor buisreinigingsspiralen | Toerental [tpm] | Gewicht [kg] | Accuspanning [V] | Accucapaciteit [Ah] | Art.nr.             | EUR            | CS   |
|------------------|-----------------|-----------------------------|-----------------|--------------|------------------|---------------------|---------------------|----------------|------|
| 20-150           | 60 m met Ø 8-22 | Ø 8-22 mm spiralen          | 427 / 527 / 614 | 14,2         | -                | -                   | <b>8000 906 622</b> | <b>1445,00</b> | WR12 |
| 20-150           | 60 m met Ø 8-22 | Ø 8-22 mm spiralen          | 427 / 527 / 614 | 16,7         | 18               | 8                   | <b>8000 906 623</b> | <b>1599,00</b> | WR12 |
| 20-150           | 60 m met Ø 8-22 | Ø 8-22 mm spiralen          | 427 / 527 / 614 | 50,7         | 18               | 8                   | <b>4000 781 386</b> | <b>1965,00</b> | WR12 |

### Spanklemmen-set

Voor R600/R650 voor spiralen 16+22 mm

| Art.nr.      | EUR    | CS   |
|--------------|--------|------|
| 4000 781 382 | 109,00 | WR13 |



### Spiralen DuraFlex SMK

Verminderde draaddiameter voor een betere gangbaarheid bij bochten en gewichtsbesparing · Verzinkte draad · Binnenkern voor verbeterde stabiliteit en minder werk tijdens het reinigen · 16 mm T-groef-koppeling

| Uitvoering [mm]                  | Lengte [m] | Spiralen-Ø [mm] | Art.nr.             | EUR            | CS   |
|----------------------------------|------------|-----------------|---------------------|----------------|------|
| <b>Werkbereik: 2-4", 50-100</b>  | 2,3        | 16              | <b>8000 906 635</b> | <b>71,95</b>   | WB32 |
| <b>Werkbereik: 4-6", 100-150</b> | 4,5        | 22              | <b>8000 906 636</b> | <b>135,00</b>  | WB32 |
| <b>Werkbereik: 2-6", 50-150</b>  | 2,3-22,5   | 16 + 22         | <b>8000 906 642</b> | <b>1029,00</b> | WB32 |



### Accu-pijpreinigingsmachine RODRUM VarioClean

RODRUM VarioClean · Op accu gebaseerde trommelmachine met automatische voor- en terugloop voor het reinigen van buizen met Ø 40-100 mm · 10 mm spiraaltrommel voor werkbereiken van 40-70 mm pijp-Ø, 13 mm spiraaltrommel voor werkbereiken van 50-100 mm pijp-Ø, **CAS-accu** aandrijving: Voor het snoerloos werken en verhoogde elektrische veiligheid · Elektronica: Drie toerentalstanden voor het ontstoppen, reinigen en schoon slingeren · Voorkomt het lang nalopen van de trommel · DuraFlex spiralen: Bijzonder flexibele spiralen met galvanisatie · Verwisselbare spiraaltrommel voor het gereedschaploos aanpassen aan andere pijp-Ø · Spiraaltrommel kan voor het eenvoudiger transport worden verwijderd · Schone en discrete werkwijze vergeleken met een koffermachine · **Borstelloze motor voor een verslijtarm werken en lange levensduur**

**Art.nr. 8000 906 624: Alleen basisapparaat**  
**Art.nr. 8000 906 625: Basisapparaat en accu**  
**Leveringsomvang: Art.nr. 4000 781 385**

RODRUM VarioClean basisapparaat, incl. 15 m DuraFlex spiraal 13 mm Geleidingslang

Spiraalgeleidingshandschoen, rubber, paar  
 RO BC14/36 laadapparaat, 230 V, EU  
 RO BP18/8, 8.0 Ah 18 V Li-HD accu  
 ROCASE 4212, met inlay voor 2x accu, 1x laadapparaat  
 Kettingslinterkop 16 mm  
 Kruisbladboor 16 mm  
 Vorksnijkop 16 mm  
 Knotskopboor 16 mm  
 Terugtrekboor 16 mm  
 Rechte boor 16 mm  
 Scheidingspen 16 mm  
 ROWONAL spiraal-verzorgingsspray, spuitbus 200 ml  
 ROCASE 4212, met inlay voor 16 mm buisreinigingsboor  
 Gebruiksaanwijzing

**Passende reserveaccu's en het laadapparaat zijn te vinden op pagina 6/43, 12/33**



### Buisreinigingsmachine RODRUM S 13

Voor Ø 40-100 mm · Dankzij de schone en discrete werkwijze is het uitermate geschikt voor sanitaire-, verwarmings- en airconditioningsbedrijven, conciërgediensten of leiding-reinigingsbedrijven of voor het gebruik in privéhuishoudens, gastronomie en hotels of openbare gebouwen, omdat de verontreinigde spiraal bij het teruglopen in de trommel gaat

**Omvat:** RODRUM S 13, geleidehandschoen, kettingslinterkop, kruisbladboor, vorksnijkop, knotsboor, terugtrekboor, rechte boor, scheidingsleutel, geleideslang, ROCASE met dieptrekinleg

| Voor buis-Ø [mm]            | 40-100   |
|-----------------------------|--|
| Werk-L.                     | 10 m (met 10 mm spiraal), 15 m (met 13 mm spiraal) |
| Voor buisreinigingsspiralen | Ø 13 en 10 mm spiralen                             |
| Spanning [V]                | 230  |
| Toerental                   | 300 omw/min (trommel)                              |
| Vermogensopname [W]         | 440  |
| Gewicht [kg]                | 27,1   |
| <b>Art.nr.</b>              | <b>4000 781 299</b>                                |
| <b>EUR</b>                  | <b>1679,00</b>                                     |
| CS                          | WJ10   |



8000 906 625



| Voor buis-Ø [mm]            | 40-100              | 40-100              | 40-100              |
|-----------------------------|---------------------|---------------------|---------------------|
| Werk-L. [mm]                | -                   | -                   | 15 m met Ø 10-13    |
| Voor buisreinigingsspiralen | Ø 10-13 mm spiralen | Ø 10-13 mm spiralen | Ø 10-13 mm spiralen |
| Toerental [rpm]             | 275 / 340 / 395     | 275 / 340 / 395     | 275 / 340 / 395     |
| Gewicht [kg]                | 21,6                | 24,1                | 26,1                |
| Accuspanning [V]            | 18                  | 18                  | 18                  |
| Accucapaciteit [Ah]         | 8                   | 8                   | 8                   |
| <b>Art.nr.</b>              | <b>8000 906 624</b> | <b>8000 906 625</b> | <b>4000 781 385</b> |
| <b>EUR</b>                  | <b>1135,00</b>      | <b>1395,00</b>      | <b>1549,00</b>      |
| CS                          | WR12                | WR12                | WR12                |

**ROTHENBERGER**



**Spiralen DuraFlex**

Optimaal voor het gebruik van de snoerloze R600 VarioClean · Verminderde draaddiameter voor een **betere gangbaarheid bij bochten** · **Binnenkern voor verbeterde stabiliteit en minder werk tijdens het reinigen** · 16 mm T-groef-koppeling, zonder trommel

Art.nr. 8000 906 639: 16 mm T-groef-koppeling, met trommel

| Uitvoering [mm]               | Lengte [m] | Spiralen-Ø [mm] | Art.nr.      | EUR    | CS   |
|-------------------------------|------------|-----------------|--------------|--------|------|
| Werkbereik: 2-4", 50-100      | 15         | 13              | 8000 906 637 | 289,00 | WB32 |
| Werkbereik: 3/4-3 3/4", 20-70 | 10         | 10              | 8000 906 638 | 189,00 | WB32 |
| Werkbereik: 2-4", 50-150      | 15         | 13              | 8000 906 639 | 385,00 | WB32 |

**ROTHENBERGER**



**Geleidehandschoenen**

Voor het veilig grijpen en geleiden van reinigingsspiralen · Met rubber bekleding · Met korte schoot

| Maat       | Art.nr.      | EUR   | CS   |
|------------|--------------|-------|------|
| Universeel | 4000 781 137 | 38,95 | WB32 |

**ROTHENBERGER**



**Buisreinigingsveer**

Invoerhoeken aan de T-koppeling · Vereenvoudigd het koppelen van de spiralen en gereedschappen ook met werkhandschoenen · Voor de meest harde belastingen, ook tijdens continu gebruik · Keuze uit verschillende draaddiktes, afhankelijk van de toepassing · Hoge materiaalkwaliteit en volgroeide productieprocessen · Maximale veerkracht met hoge elasticiteit en flexibiliteit · Speciaal hardheidsproces · Optimale overdracht van hoge momenten · Strakke wikkeling van de spiralen met geringe stijging · Toenemende verstijving van de spiraal bij het naar rechts draaien van de machine en afhankelijk van de weerstand van de blokkade · Professionele spiralen met linkse draad

| Lengte [m] | as-Ø [mm] | Draaddikte Ø [mm] | Art.nr.      | EUR   | CS   |
|------------|-----------|-------------------|--------------|-------|------|
| 2,3        | 16        | 3,0               | 4000 781 084 | 38,95 | WX65 |

**ROTHENBERGER**

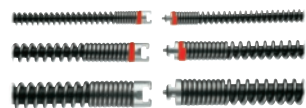

**Buisreinigingsspiralen SMK**

**Productvoordelen:**

- Invoerhoeken: Eenvoudig koppelen van spiralen en gereedschappen
- Kunststof kern: Geen dichtslibben van de spiraal met verontreinigingen
- T-groef van RVS: Lange levensduur en hoge functionele betrouwbaarheid dankzij hoogwaardige opbouw van de koppeling

| Lengte [m] | Spiralen-Ø [mm] | Draaddikte Ø [mm] | Art.nr.      | EUR   | CS   |
|------------|-----------------|-------------------|--------------|-------|------|
| 2,3        | 16              | 3                 | 4000 781 214 | 54,95 | WX65 |
| 4,5        | 22              | 4,5               | 4000 781 215 | 87,95 | WX65 |

**ROTHENBERGER**



**Spiraalgereedschap S-SMK**

Ideaal voor loodgieters, conciërgedienssten en leidingreinigers voor het verhelpen van verstoppingen in rioolbuizen met koffermachines voor de reiniging van leidingen

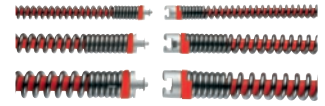

| Lengte [m] | Spiralen-Ø [mm] | Art.nr.      | EUR    | CS   |
|------------|-----------------|--------------|--------|------|
| 2,3        | 16              | 8000 739 831 | 98,95  | WX65 |
| 4,5        | 22              | 8000 739 834 | 139,00 | WX65 |

**ROTHENBERGER**



**Gereedschaps-set L**

Ideaal voor loodgieters, conciërgedienssten en buisreinigers voor het verhelpen van verstoppingen in rioolbuizen · Voor 22 mm spiralen

| Inhoud   | Uitvoering          | Art.nr.      | EUR    | CS   |
|----------|---------------------|--------------|--------|------|
| 11-delig | Voor R600/R650/R750 | 8000 739 841 | 499,00 | WB32 |

**ROTHENBERGER**



**Spiralen-/gereedschaps-set**

Bevat: Spiraalkorf 16 mm · 5 x 16 mm spiraal · Rechte boor 16 mm · Knotsboor 16 mm · Bladboor 16/25 mm · Scheidings sleutels 16 mm · Spiraalkorf 22 mm · 5 x 22 mm spiraal · PVC-koffer · Rechte boor 22 mm · Knotsboor 22 mm · Trechterboor 22 mm · Schepbladboor 22/65 mm · Vorksnijkop 22/76 mm · Scheidings sleutels 22/32 mm · Geleidehandschoenen links/rechts · ROWONAL-spray

| Spiralen              | Spiralen-Ø [mm] | Art.nr.      | EUR     | CS   |
|-----------------------|-----------------|--------------|---------|------|
| Met standaardspiralen | 16 - 22         | 8000 781 090 | 565,00  | WB32 |
| Met SMK-spiralen      | 16 - 22         | 8000 739 778 | 1029,00 | WB32 |

**ROTHENBERGER**



**Spiraalgereedschap**

Duurzame spiralen van speciaal staal (DIN EN 10270-1) · Te gebruiken voor ROSPI 8 H+E Plus, ROSPI 36 Plus, ROSPIMATIC

| Uitvoering           | Lengte [m] | Spiralen-Ø [mm] | as-Ø [mm] | Draaddikte Ø [mm] | Art.nr.      | EUR    | CS   |
|----------------------|------------|-----------------|-----------|-------------------|--------------|--------|------|
| Met knotskop         | 7,5        | 8               | 8         | 2                 | 4000 781 060 | 60,95  | WX65 |
| Met knotskop en kern | 7,5        | 8               | -         | 2                 | 8000 739 560 | 119,00 | WX65 |
| Met knotskop         | 10         | -               | 10        | -                 | 8000 739 563 | 149,00 | WX65 |





**Buis- en leidingreinigingsspiraal Power-Spin**  
Met automatische aanvoer

Door gebruik van de sluithefboom en handslinger komt de spiraal automatisch in de uitloop · Spiralen met rechte spiraalboor · Met 6 mm-schacht voor aansluiting van een accuschroevendraaier of een boormachine

Toepassing met iedere boormachine tot 500 min<sup>-1</sup>

| Voor leiding-Ø [mm] | Spiraal L. [m] | Spiralen-Ø [mm] | Art.nr.      | EUR   | CS   |
|---------------------|----------------|-----------------|--------------|-------|------|
| 12,6 tot 40 °C      | 7,6            | 6               | 4000 785 055 | 77,95 | WJ00 |



**Elektrische buisreinigingsmachine K-45 AF- 5**

Voor de professionele reiniging van buizen met een diameter van 30 mm tot 70 mm · Snellere reiniging door automatische 2-weg-aanvoer · Variabele snelheid van 0-600 omw/min · Schoon werken door afvoerbevelling met extra binnentrommel · Automatische voor- en terugloop

**Set bestaande uit:**

- 2 reinigingspiralen 8 mm (v. buizen tot Ø 50 mm) en 10 mm (v. buizen tot Ø 75 mm)
- 1 gereedschap-set T-250 (1x stiftsleutel A-13, 1x kogelboor T-203, 1x vetruimer T-205 C, 1x schoepkop T-210, 1x verstelbare kogelboor T-217)
- 1 transportkoffer

**Bij deze buisreinigingsmachine gaat het om een compleet apparaat met eigen motor, zodat deze niet aan een boormachine moet worden aangesloten**

| Voor leiding-Ø [mm] | Spiraal L. [m] | Spiralen-Ø [mm] | Art.nr.      | EUR    | CS   |
|---------------------|----------------|-----------------|--------------|--------|------|
| 20-75               | 7,6 / 10,7     | 8 / 10          | 4000 785 054 | 509,00 | WJ00 |



**Buisreinigingsmachine PowerClear™**

AUTOFEED® spiraalvoortstuwing · Hoogwaardige spiraal met binnenkern · Tweedelige geleideslang · Gemakkelijk afneembare aftapplug

| Voor buis-Ø [mm]               | Tot 40              |
|--------------------------------|---------------------|
| Werk-L.                        | 9 m met Ø 7 mm      |
| Voor buisreinigingspiralen     | Ø 7 mm spiralen     |
| Spanning [V / Hz]              | 230 / 50            |
| Toerental [min <sup>-1</sup> ] | 450                 |
| Vermogensopname [W]            | 120                 |
| Gewicht [kg]                   | 5,4                 |
| <b>Art.nr.</b>                 | <b>4000 811 196</b> |
| <b>EUR</b>                     | <b>275,00</b>       |
| CS                             | WJ00                |



**Leidingontstopper handmatig/machinaal G21**

Voor watersloten en buizen tot 50 mm Ø · Voor handmatige aandrijving met slinger en adapter voor gangbare boormachines of accuschroevendraaiers · Spiraalvergrendeling · Spiraal van gegalvaniseerd verenstaaldraad · Met glanzende verzinkte spiraalboorkop

| Spiraal L. [m] | Spiralen-Ø [mm] | Art.nr.      | EUR   | CS   |
|----------------|-----------------|--------------|-------|------|
| 7,5            | 8               | 4000 812 799 | 54,95 | WK58 |



**Buisreinigingsveer**

Enkellaags flexibele spiraal van thermisch verzinkt verenstaaldraad · Met verstelbare handgreep · Stoter en boorkop

| Lengte [m] | as-Ø [mm] | Klauw-Ø [mm] | Art.nr.      | EUR   | CS   |
|------------|-----------|--------------|--------------|-------|------|
| 5          | 9         | 20           | 4000 812 783 | 23,95 | WK58 |
| 10         | 9         | 20           | 4000 812 784 | 42,95 | WK58 |



**Buisreinigingsveer**

Professionele kwaliteit · Dubbellaags flexibele spiralen van gegalvaniseerd verenstaaldraad · Met verstelbare handgreep · Stoter en tweevoudige klauw

| Lengte [m] | as-Ø [mm] | Klauw-Ø [mm] | Art.nr.      | EUR   | CS   |
|------------|-----------|--------------|--------------|-------|------|
| 5          | 7         | 20           | 4000 812 786 | 34,95 | WK58 |
| 10         | 7         | 20           | 4000 812 787 | 58,95 | WK58 |
| 10         | 10        | 20           | 4000 812 789 | 68,95 | WK58 |



**Buisreinigingsveer**

Professionele kwaliteit · Dubbellaags flexibele spiralen van gegalvaniseerd verenstaaldraad · Slinger, handbescherming en drietandige klauw · Met 1/2" Ww.-schroefdraad **stalen koppelingen** met speciale koppelingen van **messing** voor veilig en snel aankoppelen · Veilig rechtsom en linksom draaien van de veer mogelijk

| Uitvoering            | Lengte [m] | as-Ø [mm] | Klauw-Ø [mm] | Art.nr.      | EUR    | CS   |
|-----------------------|------------|-----------|--------------|--------------|--------|------|
| Met stalen koppeling  | 5          | 12        | 40           | 4000 812 790 | 71,95  | WK58 |
| Met stalen koppeling  | 10         | 12        | 40           | 4000 812 791 | 105,00 | WK58 |
| Met messing-koppeling | 5          | 12        | 40           | 4000 812 793 | 99,95  | WK58 |
| Met messing-koppeling | 10         | 12        | 40           | 4000 812 794 | 145,00 | WK58 |



**Verlengstuk**

Voor buisreinigingsveren met 1/2" Ww.-schroefdraad stalen koppelingen, art.nr. 4000 812 790 en 4000 812 791

| Uitvoering           | Lengte [m] | Art.nr.      | EUR   | CS   |
|----------------------|------------|--------------|-------|------|
| Met stalen koppeling | 5          | 4000 812 792 | 60,95 | WK58 |





4000 781 367



4000 781 368

**Complete koel-/airconditionings-set ROCADDY 120 R32**

**Met een greep alles bij de hand:** Flexibel werken dankzij individueel gebruik van de gereedschappen · Gemakkelijk te vervoeren in een stevige kunststof rolkoffer · Gereedschappen zijn geschikt voor het gebruik o.a. voor het koudemiddel R32

Het **universeel-set ROCADDY** is geschikt voor installatie, onderhoud en reparatie van koude- en airconditioningsystemen alsmede warmtepompen

**Compleet koel-airconditionings-set** voor installatie, onderhoud en reparatie van koude- en airconditioningsystemen alsmede warmtepompen

| Model                  | Analoog             | DIGITAAL            |
|------------------------|---------------------|---------------------|
| Netspanning [V / Hz]   | 230 / 50            | 230 / 50            |
| Werkbereik [mm] (inch) | 6-35 (tot 1 3/8)    | 6-35 (tot 1 3/8)    |
| <b>Art.nr.</b>         | <b>4000 781 367</b> | <b>4000 781 368</b> |
| <b>EUR</b>             | <b>1755,00</b>      | <b>1875,00</b>      |
| CS                     | WJ10                | WJ10                |

**ROTHENBERGER**

**NIEUW**



### Lekdetector ROLEAK Pro

Duurzame en buitengewoon gevoelige sondepunt · Ook geschikt voor R32 · Eenvoudige bepaling van de koelmiddelconcentratie · Aanpassen van het meet-nulpunt van de sondepunt voor het eenvoudig vaststellen van de lekkage · Referentielek inbegrepen voor de controle · 40 cm lange, flexibele sonde ook voor moeilijk toegankelijke lekkages

| Werkfrequentie                          | Inzettemperatuur [°C] | Energievoorziening               | Art.nr.      | EUR    | CS   |
|---|-----------------------|----------------------------------|--------------|--------|------|
| Lekdetectorsnelheid 3 g/a binnen 3 sec. | 0 tot +40 °C          | 6 V (4 AA batterijen inbegrepen) | 8000 739 961 | 295,00 | WJ10 |

**ROTHENBERGER**



4000 781 369



4000 781 370



4000 781 371

### Vacuümpomp ROAIRVAC R32

De Rothenberger ROAIRVAC R32 dient voor het leeg maken van alle koelcircuits volgens DIN 8975 · Hierbij wordt door de tweetraps vloeistofringpomp een vacuüm van minder dan 25 micron bereikt · Hierdoor zijn ze uitermate geschikt voor alle koelinstallatie-installateurs en -technici

4-polige motor voor een verhoogd moment en lange levensduur · Ook geschikt voor snel ontvlambare koudemiddelen zoals R32 · Magnetische terugslagklep ter bescherming van het koelcircuit tegen olieverontreiniging bij stroomonderbreking · Vacuümmeter met geïntegreerde sleepwijzer maakt eenvoudige en snelle controle van de vooruitgang van het legen mogelijk · Bescherming van de geïntegreerde componenten dankzij lichte en hoogwaardige behuizing · Gasballastklep ter reductie van de waterdamp in de olietank · Speciale filter reduceert de olieniveau bij het uitblaasstuk · Goed afleesbaar oliepeil dankzij kijkglas · Eenvoudig toegankelijke olieaftapschroef voor het snel legen · Thermische schakelaar beschermt de eenheid tegen oververhitting van de motor · Standaard 1/4" SAE aansluiting, evenals 5/16" SAE en 3/8" SAE adapters · **In de leveringsomvang:** Verwijderbare kabel voorkomt schade aan de kabel

| Model              | ROAIRVAC R32 1.5    | ROAIRVAC R32 3.0    | ROAIRVAC R32 9.0    |
|--------------------|---------------------|---------------------|---------------------|
| Slagvolume [l/min] | 42                  | 85                  | 255                 |
| Tankvolume [l]     | 0,25                | 0,33                | 0,59                |
| Volumestroom       | 42 l / min          | 85 l/min            | 255 l/min           |
| Gewicht [kg]       | 10,1                | 12,6                | 17                  |
| <b>Art.nr.</b>     | <b>4000 781 369</b> | <b>4000 781 370</b> | <b>4000 781 371</b> |
| <b>EUR</b>         | <b>405,00</b>       | <b>505,00</b>       | <b>755,00</b>       |
| CS                 | WJ10                | WJ10                | WJ10                |

**ROTHENBERGER**

**NIEUW**



### Vacuümpomp ROAIRVAC R32 6.0

2-traps vacuümpomp · Voor het leegmaken van alle koelcircuits volgens DIN 8975 · 4-polige motor voor een verhoogd moment en lange levensduur · Ook geschikt voor snel ontvlambare koudemiddelen zoals R32 · Vacuümmeter met geïntegreerde sleepwijzer · Gasballastklep ter reductie van de waterdamp in de olietank · Goed afleesbaar oliepeil dankzij kijkglas · Thermische schakelaar beschermt de eenheid tegen oververhitting van de motor

**Leveringsomvang:** Standaard 1/4" SAE aansluiting, evenals 5/16" SAE en 3/8" SAE adapters

| Model              | ROAIRVAC R32 6.0    |
|--------------------|---------------------|
| Slagvolume [l/min] | 170                 |
| Gewicht [kg]       | 17,3                |
| <b>Art.nr.</b>     | <b>4000 781 271</b> |
| <b>EUR</b>         | <b>635,00</b>       |
| CS                 | WJ10                |

**ROTHENBERGER**

**NIEUW**



### Koudemiddelweegschaal ROSCALE 120

Nauwkeurig vullen · Groot LCD-display · Kabelverbinding maakt het comfortabel werken in elke situatie mogelijk · Koudemiddelflessen in alle maten hebben voldoende plaats · Weegcapaciteit voldoende voor alle gangbare koudemiddelflessen

#### Technische gegevens:

**Weegcapaciteit:** 120 kg of 264 lbs

**Nauwkeurigheid:** +/- 0,5 %

**Resolutie:** 5 g / 0,2 oz.

**Werktemperatuur:** -10 °C tot 49 °C / 14 °F tot 120 °F

**Aansluiting:** 1/4" SAE voor flessen 1-2 l

**Batterij:** 9 V

**Platformgrootte:** 230 x 230 x 53 mm

| Weegbereik [kg] | Art.nr.      | EUR    | CS   |
|-----------------|--------------|--------|------|
| 0-120           | 8000 739 578 | 349,00 | WJ10 |

**ROTHENBERGER**

**NIEUW**



### Lamellenkam

Voor het rechttrekken van warmtewisselaar-lamellen · 6 verschillende maten in een gereedschap 8-9-10-12-14-15 mm

| Afmeting [mm]  | Art.nr.      | EUR   | CS   |
|----------------|--------------|-------|------|
| 150 x 100 x 40 | 4000 781 381 | 21,95 | WB32 |

**ROTHENBERGER**

**NIEUW**



**Armaturentang 90°**

Chroom-vanadium speciaal staal · Volledig staalgesmeed · Kunststof bekken waarborgen veilig en omzichtig vastpakken speciaal voor verchroomde armaturen of gepolijste oppervlakken

| Nominale grootte [mm] (inch) | Lengte [mm] | Art.nr.      | EUR   | CS   |
|------------------------------|-------------|--------------|-------|------|
| 35 (1)                       | 350         | 4000 781 134 | 59,95 | WK10 |

**ROTHENBERGER**

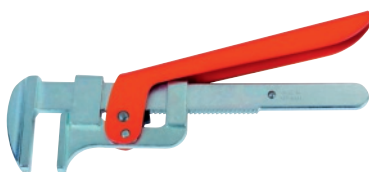

4000 781 023



4000 781 024

**Armatuursleutel**

Volledig staalgesmeed · Verchroomd · Gladde bek voor het beschermen van armaturen en gevoelige of gepolijste oppervlakken

| Span-br. [mm] | Spandiepte [mm] | Lengte [mm] | Uitvoering          | Art.nr.      | EUR   | CS   |
|---------------|-----------------|-------------|---------------------|--------------|-------|------|
| 75            | 45              | 260         | Raster-verstelling  | 4000 781 023 | 70,95 | WR12 |
| 65            | 45              | 275         | Schroef-verstelling | 4000 781 024 | 70,95 | WR12 |

**ROTHENBERGER**



**Sifongrijptang Sanigrip PL**

Chroom-vanadium speciaal staal · Volledig staalgesmeed · Verchroomd · Met scharnier 4-voudig verstelbaar · Met getande grijpbek · Kunststofbek om de armaturen te onzien

| Span-br. [mm] | Lengte [mm] | Art.nr.      | EUR   | CS   |
|---------------|-------------|--------------|-------|------|
| 14-62         | 250         | 4000 781 042 | 53,95 | WK10 |

**KNIPEX**



4000 795 331

4000 795 329

4000 795 327

4000 795 325

**Sifon-/connectortang**

**25-voudig verstelbaar, doorgestoken scharnier** · Verstelling met drukknop · Ergonomische pootgeometrie · Voor het aantrekken en losmaken van sifon-schroefverbindingen, kunststof-buisverbindingen en ronde wartelmoeren · Chroom-vanadium elektrisch staal, gesmeed, oliegehard

| Span-br. [mm]     | Lengte [mm] | Oppervlak          | Art.nr.      | EUR   | CS   |
|-------------------|-------------|--------------------|--------------|-------|------|
| 25-80             | 250         | Verchroomd         | 4000 795 327 | 35,95 | WX18 |
| 25-80             | 250         | Zwart gefosfateerd | 4000 795 325 | 28,95 | WX18 |
| Met kunststof bek |             |                    |              |       |      |
| 10-75             | 250         | Verchroomd         | 4000 795 331 | 48,95 | WX18 |
| 10-75             | 250         | Zwart gefosfateerd | 4000 795 329 | 42,95 | WX18 |

**NEOPERL**

flow, stop and go®

**Universele sleutel**

Servicesleutel voor alle straalregelaarafmetingen: M22 binnenschroefdraad, M24 buitenschroefdraad, M28 buitenschroefdraad en voor CACHE®-straalregelaars TT M16.5x1, TJ M18.5x1, JR M21.5x1 en STD M24x1 · Metalen sleutel maakt montage of demontage van het mondstuk mogelijk zonder het chroomoppervlak te beschadigen

| Uitvoering        | Afmeting [mm] | Art.nr.      | EUR   | CS   |
|-------------------|---------------|--------------|-------|------|
| 4-voudige functie | 82 x 82       | 4000 817 949 | 12,75 | WC15 |

**PROMAT**

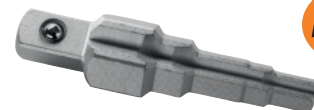

**NIEUW**

**Gas-staartstuksleutel**

Chroom-vanadiumstaal · Verchroomd · Voor in- en uitbouw van ontluuchtingsnippels van radiatoren, voetventielen en korte kraanverlengingen · Aandrijfvierkant 1/2" · Lengte 90 mm

| Toepassingsgebied [mm] (inch)        | Art.nr.      | EUR  | CS   |
|--------------------------------------|--------------|------|------|
| 9,53-12,7-19,05-25,4 (3/8-1/2-3/4-1) | 4000 812 552 | 9,95 | PK10 |

**ROTHENBERGER**



**Gas-staartstuksleutel**

Voor de in- en uitbouw van ontluuchtingsnippels van radiatoren, voetventielen en korte kraanverlengingen · Chroom-vanadiumstaal · Gehard · Vernikkeld · Aandrijfvierkant 12,7 mm (1/2") · Met nokken-binnenzekant en twaalfkant-meenemer en andere tussenmaten · Geen kantelen in nippels en schroefverbindingen

| Toepassingsgebied [mm] (inch)        | Type                  | Art.nr.      | EUR   | CS   |
|--------------------------------------|-----------------------|--------------|-------|------|
| 9,53-12,7-19,05-25,4 (3/8-1/2-3/4-1) | Gas-staartstuksleutel | 4000 781 048 | 50,95 | WX65 |



**Startaarsleutel 376100**

Voor kraanpippels · Chroom-vanadiumstaal · **Aandrijfviervkant 18 mm** · Blauwe inbrandlak

| Toepassingsgebied [mm] (inch)                    | Art.nr.      | EUR   | CS   |
|--|--------------|-------|------|
| 9,53-12,7-19,05-25,4-31,75 (3/8-1/2-3/4-1-1 1/4) | 4000 812 528 | 23,95 | WC01 |

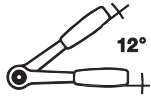

1/2"  
12,5 mm



**Doorsteekratel**

12,5 mm (1/2")-vierkantaandrijving · **Met omsteekbaar vierkant** · Chroom-vanadiumstaal · Verchroomd · 2-componentengreep **Ratelhoek 12°**  
30 tanden

| Aandrijving [mm] (inch) | Lengte [mm] | Art.nr.      | EUR   | CS   |
|-------------------------|-------------|--------------|-------|------|
| 12,5 (1/2)              | 270         | 4000 821 560 | 25,95 | PK14 |



**Stapsleutel-set**

Met ratel · Montage en demontage van radiatorventielen · Voetventielen en korte kraanverlengingen · Chroom-vanadiumstaal · Gehard · Vernikkeld · **Aandrijfviervkant 12,7 mm** (1/2")

| Toepassingsgebied [mm] (inch)        | Art.nr.      | EUR   | CS   |
|--------------------------------------|--------------|-------|------|
| 9,53-12,7-19,05-25,4 (3/8-1/2-3/4-1) | 4000 781 051 | 38,95 | WX65 |



4000 812 555

**Sanitairkruissleutel**

Speciale sleutel voor de sanitaire techniek · Voor het monteren en verwijderen van kraanverlengingen, exponent radiatoren evenals voetventielen 3/8" / 1/2" / 3/4" / 1"

| Uitvoering         | Afmeting [mm] | Art.nr.      | EUR   | CS   |
|--------------------|---------------|--------------|-------|------|
| 10-voudige functie | 220 x 220     | 4000 812 554 | 32,95 | PK10 |
| Met multifunctie   | 200 x 200     | 4000 812 555 | 19,25 | PK10 |

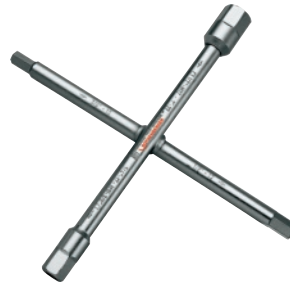

4000 781 025



4000 781 026

**Sanitairkruissleutel**

Chroom-vanadium speciaal staal · 4 buiten-zeskant met 2 dubbele kopmeenemers voor kraanverlenging 3/8", 1/2", 3/4", 1" tot 100 mm · Montage en demontage van radiatorventielen en voetventielen · Sanitairkruissleutel (10-voudige functie) met 3 binnenschroefdraad M8, M10 en M12 voor stokschroeven · sanitairkruissleutel (multifunctioneel) met 3 binnenschroefdraad M8, M10 en M6 voor stokschroeven (wastafelbevestigingen)

| Uitvoering         | Afmeting [mm] | Art.nr.      | EUR   | CS   |
|--------------------|---------------|--------------|-------|------|
| 10-voudige functie | 220 x 220     | 4000 781 025 | 55,95 | WR12 |
| Met multifunctie   | 200 x 200     | 4000 781 026 | 40,95 | WB32 |



**Sanitairkruissleutel 378500**

Met 14 functies · Voor kraanverlenging **9,5 mm** (3/8"), **12,7 mm** (1/2"), **19,1 mm** (3/4") en **25,4 mm** (1"), voor stokschroeven M6, M8, M10, M12 en voor buisstop **9,5 mm** (3/8") en **12,7 mm** (1/2") · Zeskantaansluiting SW 17, SW 22 · Dubbele groefopname · Verchroomd · Insteekdiepte tot 100 mm

| Uitvoering         | Afmeting [mm] | Art.nr.      | EUR   | CS   |
|--------------------|---------------|--------------|-------|------|
| 14-voudige functie | 220 x 220     | 4000 812 530 | 76,95 | WC01 |

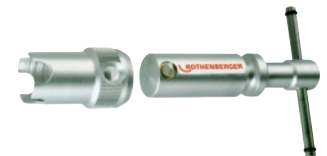

4000 781 040 + 4000 781 041

**Ventiel-schroefgereedschap RO-QUICK**

Met het RO-QUICK ventiel-schroefgereedschap kan men afvoerventielen in badkuipen, wastafels en gootstenen eenvoudig monteren

**4000 781 135: Ventiel-schroefset met adapter**  
**4000 781 041: RO-QUICK ventiel-schroefleutel**  
**4000 781 040: Adapter voor RO-QUICK**

| Inhoud                     | Lengte [mm] | Art.nr.      | EUR   | CS   |
|----------------------------|-------------|--------------|-------|------|
| Set                        | -           | 4000 781 135 | 96,95 | WX65 |
| Ventiel-schroefgereedschap | 120         | 4000 781 041 | 75,95 | WX65 |
| Adapter                    | 75          | 4000 781 040 | 35,95 | WX65 |

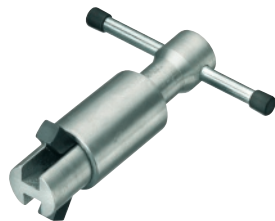

## Afvoersleutel venti-quick 312000

Afvoersleutel en indraaisleutel voor excenter- en standaardafvoeren 31,75 mm (1 1/4") · Aan boven- en onderkant te gebruiken · Van aluminium

| Lengte [mm] | Art.nr.      | EUR   | CS   |
|-------------|--------------|-------|------|
| 120         | 4000 812 533 | 80,95 | WC01 |

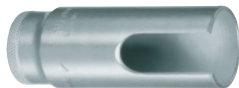

## Steeksleutel voor haakse kraan 314000

Chroom-vanadiumstaal · Voor niet-beschadigende montage van alle gebruikelijke haakse kranen · Uitsparing in de meeneemopening · Gehard · Verzinkt

| Lengte [mm] | Aandrijving mm [mm] | Art.nr.      | EUR   | CS   |
|-------------|---------------------|--------------|-------|------|
| 82          | 12,5                | 4000 812 529 | 35,95 | WC01 |



**NIEUW**



## Expresssleutel

Chroom-vanadiumstaal · Verchroomd · Montagesleutel voor expres- en stokschroeven · Middenstuk met binnenschroefdraad voor stokschroeven M10, voor wastafelbevestigingen en hoekventielmontages

| Lengte [mm] | Sleutel-w. [mm] | Stokschroeven | Art.nr.      | EUR   | CS   |
|-------------|-----------------|---------------|--------------|-------|------|
| 223         | 17 x 19         | M10           | 4000 812 553 | 16,75 | PK10 |



## Montagesleutel 3170

Speciale sleutel voor bevestiging met pluggen (stokschroeven) van sanitair · Chroom-vanadiumstaal · Vernikkeld

| Lengte [mm] | Sleutel-w. [mm] | Stokschroeven | Art.nr.      | EUR   | CS   |
|-------------|-----------------|---------------|--------------|-------|------|
| 250         | 17 x 19         | M10           | 4000 812 522 | 32,95 | WC01 |



## Stokschroef sleutel 3171

Voor bevestiging met pluggen (stokschroeven) · Met draaibare draadinzet · Vernikkeld

| Geschikt voor       | Lengte [mm] | Art.nr.      | EUR   | CS   |
|---------------------|-------------|--------------|-------|------|
| M6 / M8 / M10 / M12 | 220         | 4000 812 519 | 29,95 | WC01 |



## Patroontrekker-set

Gemakkelijk uittrekken van patronen in mengkranen · 4 adapters met haak-, draadstift-, schroef- of klinknagelhouder · In metalen cassette

**Inhoud:** Knevelgreep, schroef 12 x 92, draaigreep, schroefdraadstang M10 x 130, patroonhouder 32 x 131, patroontrekker met schroefdraad, patroontrekker met haak, patroontrekker 20 x 45, contraring

| Inhoud  | Art.nr.      | EUR    | CS   |
|---------|--------------|--------|------|
| 9-delig | 4000 812 841 | 115,00 | WB32 |



## Kraanmoersleutel

Met draaibare klauw voor linksom en rechtsom draaien · Lichaam en klauw van gesmeed staal · Greep van draaistaal · Poedergecoat

| Sleutel-w. [mm] | Lengte [mm] | Art.nr.      | EUR   | CS   |
|-----------------|-------------|--------------|-------|------|
| Tot 32          | 235         | 4000 812 550 | 28,95 | PK10 |



## Kraanmoersleutel

Chroom-vanadium speciaal staal · Matrijsgesmeed · Zeer robuust · Draaibare dwarsgreep · Voor optimale krachtoverbrenging · Draaibare klauw voor links- en rechtsom draaien

| Sleutel-w. [mm] | Spanbereik [°] | Lengte [mm] | Art.nr.      | EUR   | CS   |
|-----------------|----------------|-------------|--------------|-------|------|
| 10-32           | 3/8-1 1/4      | 235         | 4000 781 035 | 54,95 | WX65 |



## Kraanmoersleutel 2017

Gemakkelijk losmaken van moeilijk bereikbare armaturen en moeren · Met rubberen overtrokken greep voor veilige grip · Ingebouwde, tegen water beschermde LED voor verlichting van het werkbereik · Afneembaar, 180° zijdelings kantelbaar T-handgreep · Uitschuifbare telescoopsteel

| Sleutel-w. [mm] | Spanbereik [°] | Lengte [mm] | Art.nr.      | EUR   | CS   |
|-----------------|----------------|-------------|--------------|-------|------|
| 12-30           | 1/2-1 1/4      | 305-432     | 8000 600 272 | 64,95 | WJ00 |



**Kraanmoersleutel**

Voor eengreepsmengers en staande kranen met centrale schroefverbinding · Met 13 mm zeskantaandrijving en extra inzetstukken voor 9, 10, 11 en 14 mm · Draaibare klauw voor links- en rechtsom draaien

| Sleutel-w. [mm] | Lengte [mm] | Art.nr.      | EUR   | CS   |
|-----------------|-------------|--------------|-------|------|
| Tot 36          | 260         | 4000 779 466 | 44,95 | WC01 |



**Pijpdopsleutel**

Van staalbuis · Verzinkt · Lange uitvoering met beweegbare, onverliesbare dwarsgreep

Ook bijzonder geschikt voor de montage van kranen

| Sleutel-w. [mm] | Lengte [mm] | Art.nr.      | EUR  | CS   |
|-----------------|-------------|--------------|------|------|
| 10              | 400         | 4000 823 733 | 7,95 | PC05 |
| 11              | 400         | 4000 823 735 | 7,95 | PC05 |
| 12              | 400         | 4000 823 737 | 8,25 | PC05 |
| 13              | 400         | 4000 823 739 | 8,50 | PC05 |



**Gereedschapsassortiment Azubi**

Leerling-set, 50-delig · Gereedschapskist

Bestaande uit:

- 1 waterpomptang type 'SP' 10"
- 1 pijptang, schuine bek Super 'S' (1")
- 1 aluminium waterpas, geanodiseerd (500 mm)
- 1 metaalzaagbeugel (300 mm)
- 10 HSSE 4 PLUS zaagbladen
- 1 bankhamer (300 g)
- 1 vuisthamer (1.250 g)
- 1 PUK-zaagbeugel (290 mm) + 12 x zaagbladen
- 1 kraanmoersleutel
- 1 steenbeitel (300 x 16 mm) plat
- 1 express-sleutel
- 1 UNI-staartstuksleutel + omkeerratel
- 1 EUROLINE schroevendraaier-set (Phillips)
- 1 schroefpons (32 mm rond)
- 1 x binnenzeskantsleutel-set
- 1 houten duimstok (2 m)
- 1 timmermanspotlood
- 1 TUBE CUTTER 35 (6-35 mm)
- 1 MINICUT I PRO (3-16 mm)
- 1 verlengsleutel
- 1 pijptang, schuine bek Super 'S' (1 1/2")
- 1 afbreekmes
- 1 ROFASTLOCK (10")

| Inhoud   | Art.nr.      | EUR    | CS   |
|----------|--------------|--------|------|
| 50-delig | 4000 781 315 | 315,00 | WB32 |



8000 739 856 + 8000 739 857



8000 739 858 + 8000 739 859



**Accu**

Gepatenteerde "AIR COOLED" laadtechnologie · Permanente elektronische bewaking van de afzonderlijke onderdelen (ESCP) tijdens het laden, voor een bijzonder lange levensduur · Processorgestuurd laad- en ontladmanagement · Lange houdbaarheid bij nagenoeg geen zelfontlading

| Uitvoering    | Accu-spanning [V] | Accu-capaciteit [Ah] | Passend bij      | Art.nr.      | EUR    | CS   |
|---------------|-------------------|----------------------|------------------|--------------|--------|------|
| Li-power accu | 18                | 2,0                  | CAS accu-machine | 8000 739 856 | 62,95  | KV00 |
| Li-power accu | 18                | 4,0                  | CAS accu-machine | 8000 739 857 | 109,00 | KV00 |
| Li-HD accu    | 18                | 4,0                  | CAS accu-machine | 8000 739 858 | 109,00 | KV00 |
| Li-HD accu    | 18                | 8,0                  | CAS accu-machine | 8000 739 859 | 225,00 | KV00 |



**Acculader RO BC 14/36**

Voor het laden van alle RO BP accu's · Gepatenteerde "AIR COOLED" laadtechnologie · Laadstroom 3,0 A · Zeer gering opnamevermogen in stand-by · Processorgestuurd laadmanagementsysteem voor het omzichtig laden

| Uitvoering  | Laadtijd [min] | Passend bij       | Art.nr.      | EUR   | CS   |
|-------------|----------------|-------------------|--------------|-------|------|
| Voor 1 accu | 90 % / 40      | 18 V RO BP Accu's | 8000 739 854 | 56,95 | KV00 |





4000 814 460



4000 814 461



4000 814 462



4000 814 463

## Patentholpijpen-set

In kunststof koffer met stalen houder, centreerpunt en geharde binnen- en buitenstempels van staal - Afdichtringen worden centrisch gestanst

### Inhoud bij art.nr. 4000 814 460:

- 1 houder
- Per 1 binnenstempel 3 / 4 / 6 / 8 / 10 mm
- Per 1 buitenstempel 12 / 14 / 16 / 18 / 20 mm

### Inhoud bij art.nr. 4000 814 461:

- 2 houders
- Per 1 binnenstempel 3 / 4 / 6 / 8 / 10 mm
- Per 1 buitenstempel 12 / 14 / 16 / 18 / 20 / 22 / 24 / 26 / 28 / 30 / 32 / 34 / 36 / 38 / 40 / 42 / 44 / 46 / 48 / 50 / 52 / 54 / 56 / 58 / 60 mm
- 1 cirkelsnijder

### Inhoud bij art.nr. 4000 814 462:

- 1 houder
- Per 1 binnenstempel 3 / 4 / 6 / 8 / 10 mm
- Per 1 buitenstempel 12 / 14 / 16 / 18 / 20 / 22 / 24 / 26 / 28 / 30 / 32 / 34 / 36 / 38 / 40 mm

### Inhoud bij art.nr. 4000814463:

- 1 houder
- Per 1 binnenstempel 3 / 4 / 6 / 8 / 10 mm
- Per 1 buitenstempel 12 / 14 / 16 / 18 / 20 / 22 / 24 / 26 / 28 / 30 / 32 / 34 / 36 / 38 / 40 / 42 / 44 / 46 / 48 / 50 mm

| Inhoud   | Art.nr.      | EUR    | CS   |
|----------|--------------|--------|------|
| 11-delig | 4000 814 460 | 96,95  | WU27 |
| 21-delig | 4000 814 462 | 239,00 | WU27 |
| 26-delig | 4000 814 463 | 319,00 | WU27 |
| 33-delig | 4000 814 461 | 399,00 | WU27 |



...vindt u op pagina 6/213



## Overzicht van passende trekschroeven

| NW-nr.       | Art.nr. | Benaming  | NW-nr.       | Art.nr. | Benaming   |
|--------------|---------|---|--------------|---------|--|
| 4000 814 145 | 01033   | Metalen perforator MonoCut Ø 20,4 mm / PG 13 M 20               | 4000 814 260 | 01335   | Trekschroef Ø 9,5 mm (3/8") x 40 mm                  |
| 4000 814 147 | 01045   | Metalen perforator MonoCut Ø 22,5 mm / PG 16                    | 4000 814 260 | 01335   | Trekschroef Ø 9,5 mm (3/8") x 40 mm                  |
| 4000 814 149 | 01057   | Metalen perforator MonoCut Ø 25,4 mm / M 25                     | 4000 814 261 | 01336   | Trekschroef Ø 9,5 mm (3/8") x 50 mm                  |
| 4000 814 153 | 01093   | Metalen perforator MonoCut Ø 30,5 mm                            | 4000 814 261 | 01336   | Trekschroef Ø 9,5 mm (3/8") x 50 mm                  |
| 4000 814 158 | 01105   | Metalen perforator MonoCut Ø 32,5 mm / M 32                     | 4000 814 261 | 01336   | Trekschroef Ø 9,5 mm (3/8") x 50 mm                  |
| 4000 814 164 | 01121   | Metalen perforator MonoCut Ø 35,0 mm                            | 4000 814 263 | 01337   | Trekschroef Ø 19,0 mm (3/4") x 55 mm                 |
| 4000 814 169 | 01129   | Metalen perforator MonoCut Ø 37,0 mm / PG 29                    | 4000 814 263 | 01337   | Trekschroef Ø 19,0 mm (3/4") x 55 mm                 |
| 4000 814 171 | 01149   | Metalen perforator MonoCut Ø 40,5 mm / M 40                     | 4000 814 263 | 01337   | Trekschroef Ø 19,0 mm (3/4") x 55 mm                 |
| 4000 814 173 | 01165   | Metalen perforator MonoCut Ø 47,0 mm / PG 36                    | 4000 814 265 | 01338   | Trekschroef Ø 19,0 mm (3/4") x 75 mm                 |
| 4000 814 175 | 01177   | Metalen perforator MonoCut Ø 50,5 mm / M 50                     | 4000 814 265 | 01338   | Trekschroef Ø 19,0 mm (3/4") x 75 mm                 |
| 4000 814 177 | 01189   | Metalen perforator MonoCut Ø 54,0 mm / PG 42                    | 4000 814 265 | 01338   | Trekschroef Ø 19,0 mm (3/4") x 75 mm                 |
| 4000 814 179 | 01201   | Metalen perforator MonoCut Ø 60,0 mm / PG 48                    | 4000 814 265 | 01338   | Trekschroef Ø 19,0 mm (3/4") x 75 mm                 |
| 4000 814 181 | 01209   | Metalen perforator MonoCut Ø 63,5 mm / M 63                     | 4000 814 265 | 01338   | Trekschroef Ø 19,0 mm (3/4") x 75 mm                 |
| 4000 814 183 | 01225   | Metalen perforator MonoCut Ø 75,5 mm / M 75                     | 4000 814 265 | 01338   | Trekschroef Ø 19,0 mm (3/4") x 75 mm                 |
| 4000 814 192 | 01289   | Metalen perforator MonoCut set M 16- M 40 + Ø 22,5              |              |         |  |
| 4000 814 571 | 01293   | Metalen perforator MonoCut sanitair Ø 28,3 mm                   | 4000 814 253 | 01299   | Trekschroef Ø M10 x 1                                |
| 4000 814 572 | 01294   | Metalen perforator MonoCut sanitair Ø 31,7 mm                   | 4000 814 253 | 01299   | Trekschroef Ø M10 x 1                                |
| 4000 814 753 | 01295   | Metalen perforator MonoCut sanitair Ø 35,0 mm                   | 4000 814 253 | 01299   | Trekschroef Ø M10 x 1                                |
| 4000 814 195 | 01450   | Metalen perforator MonoCut sanitair set Ø 28,3 / 31,7 / 35,0 mm |              |         |  |
| 4000 814 270 | 01683   | Metalen perforator TriCut KL Ø 16,2 mm M 16                     | 4000 814 112 | 01339   | Trekschroef met kogellager Ø 9,5 mm (3/8") x 50 mm   |
| 4000 814 274 | 01689   | Metalen perforator TriCut KL Ø 20,4 mm PG 13 / M 20             | 4000 814 112 | 01339   | Trekschroef met kogellager Ø 9,5 mm (3/8") x 50 mm   |
| 4000 814 277 | 01692   | Metalen perforator TriCut KL Ø 22,5 mm PG 16                    | 4000 814 112 | 01339   | Trekschroef met kogellager Ø 9,5 mm (3/8") x 50 mm   |
| 4000 814 278 | 01695   | Metalen perforator TriCut KL Ø 25,4 mm M 25                     | 4000 814 112 | 01339   | Trekschroef met kogellager Ø 9,5 mm (3/8") x 50 mm   |
| 4000 814 279 | 01698   | Metalen perforator TriCut KL Ø 28,3 mm PG 21                    | 4000 814 112 | 01339   | Trekschroef met kogellager Ø 9,5 mm (3/8") x 50 mm   |
| 4000 814 281 | 01703   | Metalen perforator TriCut KL Ø 30,5 mm                          | 4000 814 112 | 01339   | Trekschroef met kogellager Ø 9,5 mm (3/8") x 50 mm   |
| 4000 814 284 | 01708   | Metalen perforator TriCut KL Ø 32,5 mm M 32                     | 4000 814 113 | 01340   | Trekschroef met kogellager Ø 19,0 mm (3/4") x 55 mm  |
| 4000 814 249 | 01713   | Metalen perforator TriCut KL Ø 37,0 mm PG 29                    | 4000 814 113 | 01340   | Trekschroef met kogellager Ø 19,0 mm (3/4") x 55 mm  |
| 4000 814 250 | 01715   | Metalen perforator TriCut KL Ø 40,5 mm M 40                     | 4000 814 114 | 01341   | Trekschroef met kogellager Ø 19,0 mm (3/4") x 75 mm  |
| 4000 814 251 | 01720   | Metalen perforator TriCut KL Ø 47,0 mm PG 36                    | 4000 814 114 | 01341   | Trekschroef met kogellager Ø 19,0 mm (3/4") x 75 mm  |
| 4000 814 268 | 01736   | Metalen perforator TriCut KL Ø 50,5 mm M 50                     | 4000 814 114 | 01341   | Trekschroef met kogellager Ø 19,0 mm (3/4") x 75 mm  |
| 4000 814 266 | 01727   | Metalen perforator TriCut KL Ø 54,0 mm PG 42                    | 4000 814 114 | 01341   | Trekschroef met kogellager Ø 19,0 mm (3/4") x 75 mm  |
| 4000 814 267 | 01729   | Metalen perforator TriCut KL Ø 60,0 mm PG 48                    | 4000 814 114 | 01341   | Trekschroef met kogellager Ø 19,0 mm (3/4") x 75 mm  |
| 4000 814 320 | 01739   | Metalen perforator TriCut KL Ø 63,5 mm M 63                     | 4000 814 114 | 01341   | Trekschroef met kogellager Ø 19,0 mm (3/4") x 75 mm  |
| 4000 814 322 | 01749   | Metalen perforator MonoCut M 16- M 40 + Ø 22,5 mm               |              |         |  |
| 4000 814 324 | 01466   | Metalen perforator TriCut + KL Ø 16,2 mm M 16                   | 4000 814 269 | 01342   | Trekschroef met kogellager Ø 11,1 mm (7/16") x 60 mm |
| 4000 814 331 | 01467   | Metalen perforator TriCut + KL Ø 18,6 mm PG 11                  | 4000 814 269 | 01342   | Trekschroef met kogellager Ø 11,1 mm (7/16") x 60 mm |
| 4000 814 332 | 01468   | Metalen perforator TriCut + KL Ø 20,4 mm PG 13 / M 20           | 4000 814 269 | 01342   | Trekschroef met kogellager Ø 11,1 mm (7/16") x 60 mm |
| 4000 814 338 | 01469   | Metalen perforator TriCut + KL Ø 22,5 mm PG 16                  | 4000 814 269 | 01342   | Trekschroef met kogellager Ø 11,1 mm (7/16") x 60 mm |
| 4000 814 339 | 01470   | Metalen perforator TriCut + KL Ø 25,4 mm M 25                   | 4000 814 269 | 01342   | Trekschroef met kogellager Ø 11,1 mm (7/16") x 60 mm |
| 4000 814 340 | 01471   | Metalen perforator TriCut + KL Ø 28,3 mm PG 21                  | 4000 814 113 | 01340   | Trekschroef met kogellager Ø 19,0 mm (3/4") x 55 mm  |
| 4000 814 341 | 01472   | Metalen perforator TriCut + KL Ø 30,5 mm                        | 4000 814 113 | 01340   | Trekschroef met kogellager Ø 19,0 mm (3/4") x 55 mm  |
| 4000 814 342 | 01473   | Metalen perforator TriCut + KL Ø 32,5 mm M 32                   | 4000 814 113 | 01340   | Trekschroef met kogellager Ø 19,0 mm (3/4") x 55 mm  |
| 4000 814 343 | 01475   | Metalen perforator TriCut + KL Ø 37,0 mm PG 29                  | 4000 814 113 | 01340   | Trekschroef met kogellager Ø 19,0 mm (3/4") x 55 mm  |
| 4000 814 344 | 01476   | Metalen perforator TriCut + KL Ø 40,5 mm M 40                   | 4000 814 114 | 01341   | Trekschroef met kogellager Ø 19,0 mm (3/4") x 75 mm  |
| 4000 814 347 | 01478   | Metalen perforator TriCut + KL Ø 47,0 mm PG 36                  | 4000 814 114 | 01341   | Trekschroef met kogellager Ø 19,0 mm (3/4") x 75 mm  |
| 4000 814 348 | 01480   | Metalen perforator TriCut + KL Ø 50,5 mm M 50                   | 4000 814 114 | 01341   | Trekschroef met kogellager Ø 19,0 mm (3/4") x 75 mm  |
| 4000 814 349 | 01481   | Metalen perforator TriCut + KL Ø 54,0 mm PG 42                  | 4000 814 114 | 01341   | Trekschroef met kogellager Ø 19,0 mm (3/4") x 75 mm  |
| 4000 814 355 | 01482   | Metalen perforator TriCut + KL Ø 60,0 mm PG 48                  | 4000 814 114 | 01341   | Trekschroef met kogellager Ø 19,0 mm (3/4") x 75 mm  |
| 4000 814 356 | 01484   | Metalen perforator TriCut + KL Ø 63,5 mm M 63                   | 4000 814 114 | 01341   | Trekschroef met kogellager Ø 19,0 mm (3/4") x 75 mm  |
| 4000 814 357 | 01649   | Metalen perforator TriCut + set M 16- M 40 + Ø 22,5 mm          |              |         |  |



6



## Plaatpons

Van chroomgelegeerd gereedschapsstaal · Gebruineerd · Voor het snel, braamvrij stansen van ronde gaten · Bediening van de drukschroef met een sleutel · 3 snijkanten met positieve snijkantgeometrie · **Voor buizen en schroefverbindingen met PG-schroefdraad en sanitaire armaturen** · 3-punts aansnijding · Materiaaldikte tot 4 mm · Trekbout: Fijne metrische schroefdraad

Geschikt voor staalplaat, RVS-plaat, non-ferro en lichtmetalen, kunststoffen · Ideaal voor bouwers van schakelinstallaties, elektriciens, installateurs, industrie en nijverheid · Met een paar handelingen snel, moeiteloos, netjes en braamvrij gaten in dunwandig materiaal stansen

| Ø [mm] | Grootte pg | Art.nr.      | EUR    | CS   |
|--------|------------|--------------|--------|------|
| 15,2   | PG 9       | 4000 814 575 | 28,95  | WV01 |
| 18,6   | PG 11      | 4000 814 577 | 32,95  | WV01 |
| 20,4   | PG 13,5    | 4000 814 579 | 32,95  | WV01 |
| 22,5   | PG 16      | 4000 814 581 | 35,95  | WV01 |
| 28,3   | PG 21      | 4000 814 585 | 38,95  | WV01 |
| 32     | -          | 4000 814 587 | 43,95  | WV01 |
| 35     | -          | 4000 814 589 | 49,95  | WV01 |
| 37     | PG 29      | 4000 814 591 | 49,95  | WV01 |
| 47     | PG 36      | 4000 814 593 | 80,95  | WV01 |
| 54     | PG 42      | 4000 814 595 | 105,00 | WV01 |
| 60     | PG 48      | 4000 814 597 | 135,00 | WV01 |



## Plaatpons

Van chroomgelegeerd gereedschapsstaal · Gebruineerd · Voor het snel, braamvrij stansen van ronde gaten · Bediening van de drukschroef met een sleutel · 3 snijkanten met positieve snijkantgeometrie · **Voor buizen en schroefverbindingen met metrische schroefdraad**

| Ø [mm] | Maat M | Art.nr.      | EUR    | CS   |
|--------|--------|--------------|--------|------|
| 16,5   | M16    | 4000 814 599 | 30,95  | WV01 |
| 32,5   | M32    | 4000 814 601 | 49,95  | WV01 |
| 40,5   | M40    | 4000 814 602 | 67,95  | WV01 |
| 50,5   | M50    | 4000 814 603 | 97,95  | WV01 |
| 63,5   | M63    | 4000 814 604 | 155,00 | WV01 |



## Plaatpons MonoCut®

Voor het snel, braamvrij stansen van ronde gaten in staalplaten S235, bonte en lichte metalen, kunststoffen · Voor kabel-schroefverbindingen met PG- en metrische schroefdraad en sanitaire armaturen · 3-punts aansnijding · Trekbout met UNF-fijne schroefdraad · Ideaal voor bouwers van schakelinstallaties, elektriciens, installateurs, industrie en nijverheid · **Ø 15,2-32,5 mm voor materiaaldikte 2 mm, Ø vanaf 35 mm voor materiaaldikte 3 mm**

| Ø [mm] | Grootte pg | Maat M | Art.nr.      | EUR    | CS   |
|--------|------------|--------|--------------|--------|------|
| 20,4   | PG 13      | M20    | 4000 814 145 | 24,95  | WK00 |
| 22,5   | PG 16      | -      | 4000 814 147 | 25,95  | WK00 |
| 25,4   | -          | M25    | 4000 814 149 | 33,95  | WK00 |
| 30,5   | -          | -      | 4000 814 153 | 38,95  | WK00 |
| 32,5   | -          | M32    | 4000 814 158 | 31,95  | WK00 |
| 35     | -          | -      | 4000 814 164 | 37,95  | WK00 |
| 37     | PG 29      | -      | 4000 814 169 | 43,95  | WK00 |
| 40,5   | -          | M40    | 4000 814 171 | 63,95  | WK00 |
| 47     | PG 36      | -      | 4000 814 173 | 70,95  | WK00 |
| 50,5   | -          | M50    | 4000 814 175 | 95,95  | WK00 |
| 54     | PG 42      | -      | 4000 814 177 | 105,00 | WK00 |
| 60     | PG 48      | -      | 4000 814 179 | 105,00 | WK00 |
| 63,5   | -          | M63    | 4000 814 181 | 165,00 | WK00 |
| 75,5   | -          | M75    | 4000 814 183 | 195,00 | WK00 |



## Plaatpons-set MonoCut®

| Ø [mm] | Grootte pg | Maat M  | Art.nr.      | EUR    | CS   |
|--------|------------|---------|--------------|--------|------|
| 22,5   | PG 16      | M16-M40 | 4000 814 192 | 199,00 | WK00 |



## Plaatpons MonoCut® Sanitär

Voor het snel, braamvrij uitstansen van gaten in gootstenen · Bediening van de drukschroef met een sleutel

**Levering incl. trekbout**

| Ø [mm] | Schroefgrootte | Art.nr.      | EUR   | CS   |
|--------|----------------|--------------|-------|------|
| 28,3   | M10 x 1        | 4000 814 571 | 26,95 | WK00 |
| 31,7   | M10 x 1        | 4000 814 572 | 26,95 | WK00 |
| 35     | M10 x 1        | 4000 814 573 | 31,95 | WK00 |



## Plaatpons-set MonoCut® Sanitär

Bestaande uit: 3 plaatponsen, 3 trekbouten, 1 ringsteekleutel

**In een kunststof koffer**

| Ø [mm]           | Schroefgrootte | Art.nr.      | EUR    | CS   |
|------------------|----------------|--------------|--------|------|
| 28,3 / 31,7 / 35 | M10 x 1        | 4000 814 195 | 109,00 | WK00 |



## Plaatpons TriCut® KL

Kloof-plaatpons · Voor het snel, braamvrij stansen van ronde gaten in staalplaten S235 · Materiaaldikte tot 3 mm · Voor kabel-schroefverbindingen met PG- en metrische schroefdraad en sanitaire armaturen · Door 3-voudig kloven geen vastklemmen van het afvalstuk in het model · Trekbout met UNF-fijne schroefdraad · Bediening van de trekbout met een sleutel · Ideaal voor bouwers van schakelinstallaties, elektriciens, installateurs, industrie en nijverheid · Met een paar handelingen snel, moeiteloos, netjes en braamvrij gaten in dunwandig materiaal stansen

| Ø [mm] | Grootte pg | Maat M | Art.nr.      | EUR    | CS   |
|--------|------------|--------|--------------|--------|------|
| 16,2   | -          | M16    | 4000 814 270 | 40,95  | WK00 |
| 20,4   | PG 13      | M20    | 4000 814 274 | 41,95  | WK00 |
| 22,5   | PG 16      | -      | 4000 814 277 | 42,95  | WK00 |
| 25,4   | -          | M25    | 4000 814 278 | 45,95  | WK00 |
| 28,3   | PG 21      | -      | 4000 814 279 | 45,95  | WK00 |
| 30,5   | -          | -      | 4000 814 281 | 49,95  | WK00 |
| 32,5   | -          | M32    | 4000 814 284 | 65,95  | WK00 |
| 37     | PG 29      | -      | 4000 814 249 | 69,95  | WK00 |
| 40,5   | -          | M40    | 4000 814 250 | 70,95  | WK00 |
| 47     | PG 36      | -      | 4000 814 251 | 91,95  | WK00 |
| 50,5   | -          | M50    | 4000 814 268 | 109,00 | WK00 |
| 54     | PG 42      | -      | 4000 814 266 | 115,00 | WK00 |
| 60     | PG 48      | -      | 4000 814 267 | 119,00 | WK00 |
| 63,5   | -          | M63    | 4000 814 320 | 129,00 | WK00 |



## Plaatpons-set TriCut®

| Ø [mm] | Grootte pg | Maat M  | Art.nr.      | EUR    | CS   |
|--------|------------|---------|--------------|--------|------|
| 22,5   | PG 16      | M16-M40 | 4000 814 322 | 269,00 | WK00 |





**Plaatpons TriCut+® KL**

Kloof-plaatpons van gereedschapsstaal · Voor het snel, braamvrij stanzen van ronde gaten in staalplaten S235en VA 1.4301 · Materiaaldikte tot 3 mm · Voor kabel-schroefverbindingen met PG- en metrische schroefdraad en sanitaire armaturen · Door 3-voudig kloven geen vastklemmen van het afvalstuk in het model · Trekbout met UNF-fijne schroefdraad · Bediening van de trekbout met een sleutel · Ideaal voor bouwers van schakelinstallaties, elektriciens, installateurs, industrie en nijverheid · Met een paar handelingen snel, moeiteloos, netjes en braamvrij gaten in dunwandig materiaal stanzen

| Ø [mm] | Grootte pg | Maat M | Art.nr.      | EUR    | CS   |
|--------|------------|--------|--------------|--------|------|
| 16,2   | -          | M16    | 4000 814 324 | 92,95  | WK00 |
| 18,6   | PG 11      | -      | 4000 814 331 | 93,95  | WK00 |
| 20,4   | PG 13      | M20    | 4000 814 332 | 95,95  | WK00 |
| 22,5   | PG 16      | -      | 4000 814 338 | 96,95  | WK00 |
| 25,4   | -          | M25    | 4000 814 339 | 98,95  | WK00 |
| 28,3   | PG 21      | -      | 4000 814 340 | 109,00 | WK00 |
| 30,5   | -          | -      | 4000 814 341 | 109,00 | WK00 |
| 32,5   | -          | M32    | 4000 814 342 | 119,00 | WK00 |
| 37     | PG 29      | -      | 4000 814 343 | 125,00 | WK00 |
| 40,5   | -          | M40    | 4000 814 344 | 135,00 | WK00 |
| 47     | PG 36      | -      | 4000 814 347 | 155,00 | WK00 |
| 50,5   | -          | M50    | 4000 814 348 | 165,00 | WK00 |
| 54     | PG 42      | -      | 4000 814 349 | 175,00 | WK00 |
| 60     | PG 48      | -      | 4000 814 355 | 189,00 | WK00 |
| 63,5   | -          | M63    | 4000 814 356 | 189,00 | WK00 |



**Plaatpons-set TriCut+®**

| Ø [mm] | Grootte pg | Maat M  | Art.nr.      | EUR    | CS   |
|--------|------------|---------|--------------|--------|------|
| 22,5   | PG 16      | M16-M40 | 4000 814 357 | 535,00 | WK00 |



**Trekbout**

Passend bij plaatpons MonoCut® · Met fijne schroefdraad

| Lengte [mm] | Ø [mm]  | Art.nr.      | EUR  | CS   |
|-------------|---------|--------------|------|------|
| -           | M10 x 1 | 4000 814 253 | 2,35 | WK00 |
| 40          | 9,5     | 4000 814 260 | 2,15 | WK00 |
| 50          | 9,5     | 4000 814 261 | 2,25 | WK00 |
| 55          | 19      | 4000 814 263 | 7,25 | WK00 |
| 75          | 19      | 4000 814 265 | 8,25 | WK00 |



**Trekbout**

Met kogellager · Passend bij plaatpons · Met fijne schroefdraad

| Lengte [mm] | Ø [mm] | Art.nr.      | EUR   | CS   |
|-------------|--------|--------------|-------|------|
| 50          | 9,5    | 4000 814 112 | 11,25 | WK00 |
| 55          | 19     | 4000 814 113 | 23,95 | WK00 |
| 75          | 19     | 4000 814 114 | 24,95 | WK00 |
| 60          | 11,1   | 4000 814 269 | 15,75 | WK00 |



**Handmatige hydraulische pons COMPACT®**

Voor gebruik in de schakel- en regeltechniek · Geschikt voor alle plaatponssysteem · Exact afgestelde overdrukklep · Zonder stempels en matrijzen

**Inhoud:**

- 1 handstans
- 1 spanbout Ø 19 mm, 1 Ø 19 x 9,5 mm
- 1 HSS voorboor Ø 11 mm
- 1 set afstandsbussen (3 delig)

| Uitvoering              | Recht               |
|-------------------------|---------------------|
| Stanskracht [kN]        | 75                  |
| Max. bedrijfsdruk [bar] | 680                 |
| Zuigerslag [mm]         | 18                  |
| Gereedschapopname [mm]  | 19                  |
| <b>Art.nr.</b>          | <b>4155 823 010</b> |
| <b>EUR</b>              | <b>589,00</b>       |
| CS                      | WX62                |



**Handmatige hydraulische pons COMPACTCOMBI®**

Voor gebruik in de schakel- en regeltechniek · Geschikt voor alle plaatponssysteem · Exact afgestelde overdrukklep · Zonder stempels en matrijzen

**Inhoud:**

- 1 handstans 90°
- 1 spanbout 19 mm, 1 19 x 9,5 mm
- 1 HSS voorboor 11 mm
- 1 set afstandsbussen (3 delig)

| Uitvoering              | 90°                 |
|-------------------------|---------------------|
| Stanskracht [kN]        | 75                  |
| Max. bedrijfsdruk [bar] | 680                 |
| Zuigerslag [mm]         | 18                  |
| Gereedschapopname [mm]  | 19                  |
| <b>Art.nr.</b>          | <b>4155 823 020</b> |
| <b>EUR</b>              | <b>755,00</b>       |
| CS                      | WX62                |

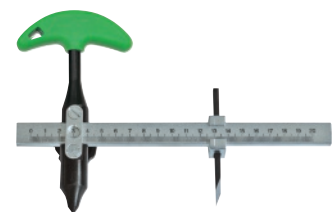

**Schijvensnijder 321**

Met 1 mes · Voor het snel vervaardigen van afdichtingen · Met het opzetstuk voor een tweede mes worden afdichtingen in een stap gemaakt · Primarail blank gepolijst met millimeterschaal · Met kunststofheft · Mes van gereedschapsstaal · Er wordt geen reservemes meegeleverd, graag afzonderlijk bestellen

| Maatindeling [mm] | Snijbereik [mm] | Art.nr.      | EUR   | CS   |
|-------------------|-----------------|--------------|-------|------|
| 100 <sup>1)</sup> | 200             | 4155 850 200 | 56,95 | WK66 |
| 200 <sup>1)</sup> | 400             | 4155 850 300 | 65,95 | WK66 |
| 300 <sup>1)</sup> | 600             | 4155 850 400 | 76,95 | WK66 |

<sup>1)</sup> Rail



**Reserve-mes 321-801**

Passend voor schijven- en dichtingsnijder art.nr. 4155 850 200, 4155 850 300, 4155 850 400

| Art.nr.      | EUR   | CS   |
|--------------|-------|------|
| 4155 850 410 | 23,95 | WK66 |

**PROMAT**



**PEDDINGHAUS**



## Bankhamer

**DIN 1041** · Hamerkop van gesmeed staal · Met metalen ringspie · **Met dubbel gewelfde hickory steel** · Uitmuntende kwaliteit

## Bankhamer

**DIN 1041** · Hamer matrijsgesmeed · Baan en pen zorgvuldig gehard en ontlaten · Randen van de baan afgeschuind · Gepoedercoat · Werkvlak blank · Steel met metalen ringspie geborgd · **Met gewelfde hickorysteel**

| Kopgewicht [g] | Steellengte [mm] | Art.nr.      | EUR   | Steellengte [mm] | Art.nr.      | EUR   |
|----------------|------------------|--------------|-------|------------------|--------------|-------|
| 100            | 260              | 4000 811 021 | 4,95  | 260              | 4000 811 138 | 14,95 |
| 200            | 280              | 4000 811 022 | 5,95  | 280              | 4000 811 139 | 14,95 |
| 300            | 300              | 4000 811 023 | 7,50  | 300              | 4000 811 140 | 16,50 |
| 400            | 320              | 4000 811 024 | 9,25  | 320              | 4000 811 141 | 16,25 |
| 500            | 320              | 4000 811 025 | 10,25 | 320              | 4000 811 142 | 17,75 |
| 600            | -                | -            | -     | 330              | 4000 811 143 | 21,95 |
| 800            | 350              | 4000 811 028 | 12,50 | 350              | 4000 811 144 | 23,95 |
| 1000           | 360              | 4000 811 030 | 14,50 | 360              | 4000 811 145 | 27,95 |
| 1500           | 380              | 4000 811 035 | 16,25 | 380              | 4000 811 146 | 35,95 |
| 2000           | 400              | 4000 811 038 | 19,95 | 400              | 4000 811 147 | 45,95 |

PX10 WU27

**PROMAT**



**PICARD**



**GEDORE**  
WERKZEUGE FÜR'S LEBEN



## Bankhamer

**DIN 1041** · Met beschermingshuls · Hamerkop matrijsgesmeed · Met metalen ringspie en **hickorysteel** · Professionele kwaliteit

## Bankhamer SecuTec® Nr. 12

Borging door wigschroef met schijfkop · Kop hoger gelegen dan **DIN-standaard C45** · Conische schroefkern · Ringwig, platte kop en schroefdraad zijn tot een enkel bouwdeel gecombineerd · Beschermhuls voor stalen steel · **Hickorysteel**

## Bankhamer Rotband-Plus

**DIN 1041** · Zorgvuldig gehard en ontlaten · Zwart gelakt · Baan en pen blank geslepen · Uitsparing volgens voorschrift · Extra geharde stalen steelbeschermhuls · Borgplaat · Ringspie en houtschroef zorgen voor een veilige verbinding van steel en hamerkop · **Hickorysteel**

| Kopgewicht [g] | Steellengte [mm] | Art.nr.      | EUR   | Steellengte [mm] | Art.nr.      | EUR   | Steellengte [mm] | Art.nr.      | EUR   |
|----------------|------------------|--------------|-------|------------------|--------------|-------|------------------|--------------|-------|
| 200            | 280              | 4000 811 236 | 6,75  | 280              | 4000 811 351 | 19,25 | -                | -            | -     |
| 300            | 300              | 4000 811 237 | 6,95  | 300              | 4000 811 352 | 19,25 | 300              | 4000 811 078 | 20,95 |
| 400            | 310              | 4000 811 238 | 7,95  | 310              | 4000 811 353 | 21,95 | -                | -            | -     |
| 500            | 320              | 4000 811 239 | 8,75  | 320              | 4000 811 354 | 22,95 | 320              | 4000 811 079 | 24,95 |
| 600            | 320              | 4000 811 234 | 10,50 | -                | -            | -     | -                | -            | -     |
| 800            | 350              | 4000 811 240 | 11,75 | 350              | 4000 811 355 | 30,95 | 350              | 4000 811 080 | 31,95 |
| 1000           | 360              | 4000 811 241 | 13,25 | 360              | 4000 811 356 | 37,95 | 360              | 4000 811 082 | 37,95 |
| 1500           | 380              | 4000 811 246 | 16,25 | 380              | 4000 811 357 | 47,95 | 380              | 4000 776 459 | 46,95 |
| 2000           | 400              | 4000 811 247 | 18,75 | 400              | 4000 811 358 | 60,95 | 400              | 4000 776 460 | 59,95 |

PX10 WK20

**GEDORE**  
WERKZEUGE FÜR'S LEBEN



## Bankhamersteel

**DIN 5111** · Voor bankhamer Rotband-Plus · Met extra geharde steelbeschermhuls · Ringwig · Borgplaat en houtschroef · Met deze reserve-stelen kunt u alle bankhamers volgens DIN 1041 upgraden tot een Rotband-Plus hamer

| Lengte [mm] | Art.nr.      | EUR   | CS   |
|-------------|--------------|-------|------|
| 300         | 4000 776 463 | 9,25  | WC01 |
| 320         | 4000 776 465 | 10,25 | WC01 |
| 350         | 4000 776 467 | 12,50 | WC01 |
| 360         | 4000 776 468 | 14,50 | WC01 |



**Bankhamer**

**DIN 1041** · In matrijs gesmeed, gehard en getemperd · Baan en pen blank geslepen · Kanten afgeschuind conform de voorschriften · **Met onbreekbare meercomponenten-glasvezelsteel**



**Bankhamer BlackTec®**

**DIN 1041** · Duits model · Kop zwart gepoedercoat, corrosiebescherming · Van gelegeerd PICARD-speciaal staal, zorgvuldig gehard en getemperd · Baan en vin geslepen, randen netjes gebroken · Sterke verbinding van kop en steel dankzij 2-componenten lijm · 3-componentensteel van kunststof met geïntegreerde glasvezelkern, trillingsarm · Rubberen greepvlak



**Bankhamer Ultratec**

**DIN 1041 · Met 3-componentensteel van speciale kunststof met glasvezelkern · Onverbrekelijk verbonden met de hamerkop** · Hamer matrijsgesmeed · Baan en pen zorgvuldig gehard en ontlaten · Randen van de baan afgeschuind · Gepoedercoat · Werkvlakken blank

| Kopgewicht [g] | Art.nr.      | EUR   | Art.nr.      | EUR   | Art.nr.      | EUR   |
|----------------|--------------|-------|--------------|-------|--------------|-------|
| 200            | -            | -     | 4000 811 367 | 18,25 | -            | -     |
| 300            | 4000 811 017 | 6,50  | 4000 811 368 | 18,75 | 4000 811 084 | 20,95 |
| 400            | -            | -     | 4000 811 369 | 21,95 | -            | -     |
| 500            | 4000 811 018 | 8,25  | 4000 811 370 | 22,95 | 4000 811 085 | 24,95 |
| 600            | -            | -     | 4000 811 371 | 24,95 | -            | -     |
| 800            | 4000 811 019 | 9,95  | 4000 811 372 | 28,95 | 4000 811 086 | 32,95 |
| 1000           | 4000 811 020 | 10,95 | 4000 811 373 | 34,95 | 4000 811 087 | 38,95 |
| 1500           | -            | -     | 4000 811 374 | 43,95 | 4000 811 095 | 49,95 |
| 2000           | -            | -     | -            | -     | 4000 811 096 | 75,95 |
|                |              | PX10  |              | WK20  |              | WU27  |



**Bankhamer**

**DIN 1041 · 3-componentensteel**

**Aangesmede veiligheidskraag en geharde polyamide beschermingshuls** · Mechanisch met zware stalen spie geborgd

Het resultaat van intensief onderzoek als antwoord op de hoogst mogelijke veiligheid en bescherming bij het werken met het slaggereedschap ergonomisch, onverwoestbaar, vrij van schadelijke vibraties, ontziet de gewrichten

**Gepatenteerde super-veiligheidssteel:**

1. Wig van staal voor de mechanische blokkering
2. Ader van aluminiumlegering
3. Polyamide componenten - resistent ook tegen olie en oplosmiddelen
4. Componenten van thermoplastisch, slipvrij rubber

| Kopgewicht [g] | Steellengte [mm] | Art.nr.      | EUR   | CS   |
|----------------|------------------|--------------|-------|------|
| 300            | 300              | 4000 811 011 | 19,25 | PX10 |
| 500            | 320              | 4000 811 012 | 23,95 | PX10 |
| 1000           | 360              | 4000 811 013 | 34,95 | PX10 |
| 1500           | 380              | 4000 811 014 | 40,95 | PX10 |

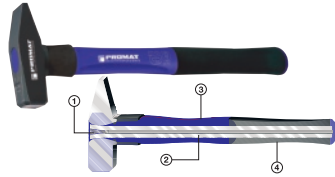

**Bankhamer**

Met steel van stalen buis en kunststof greep · Hamer matrijs-gesmeed · Baan en pen zorgvuldig gehard en ontlaten · Randen van de baan afgeschuind · Gepoedercoat · Werkvlakken blank

| Kopgewicht [g] | Art.nr.      | EUR   | CS   |
|----------------|--------------|-------|------|
| 300            | 4000 811 088 | 19,95 | WU27 |
| 500            | 4000 811 089 | 20,95 | WU27 |



**Timmermanshamer**

**DIN 5109** · Van gesmeed staal · Met **dubbel gebogen essenhouten steel**

| Gewicht [g] | Kop-Ø [mm] | Art.nr.      | EUR   | CS   |
|-------------|------------|--------------|-------|------|
| 230         | 22         | 4000 811 271 | 14,25 | WU27 |
| 320         | 25         | 4000 811 272 | 14,95 | WU27 |
| 450         | 28         | 4000 811 273 | 16,25 | WU27 |
| 520         | 30         | 4000 811 274 | 19,25 | WU27 |



**Voorhamer**

**DIN 1042** · Hamer matrijsgesmeed · Baan en pen gehard · Kanten afgeschuind · **Met hickorysteel** · Hout- en ringspie

| Kopgewicht [g] | Steellengte [mm] | Art.nr.      | EUR   |
|----------------|------------------|--------------|-------|
| 3000           | 600              | 4000 811 197 | 24,95 |
| 4000           | 700              | 4000 811 198 | 29,95 |
| 5000           | 800              | 4000 811 199 | 34,95 |
| 6000           | 800              | 4000 811 200 | 38,95 |
| 8000           | -                | -            | -     |
| 10000          | -                | -            | -     |
|                |                  |              | PX10  |



**Voorhamer**

**DIN 1042** · Gesmede kwaliteit · Baan en pen zorgvuldig gehard en ontlaten · Randen van de baan afgeschuind · Zwart gelakt · Werkvlakken blank · **Met hickorysteel**

| Steellengte [mm] | Art.nr.      | EUR    |
|------------------|--------------|--------|
| 600              | 4000 811 220 | 52,95  |
| 700              | 4000 811 221 | 60,95  |
| 800              | 4000 811 222 | 73,95  |
| 800              | 4000 811 223 | 109,00 |
| 900              | 4000 811 224 | 155,00 |
| 900              | 4000 811 225 | 179,00 |
|                  |              | WU27   |

## PEDDINGHAUS



### Voorhamer Ultratec

Met 3-componentensteel · Steel van speciale kunststof met glasvezelkern · Onverbrekkelijk verbonden met hamerkop · Hamer matrijsgesmeed · Baan en pen zorgvuldig gehard en ontlaten · Randen van de baan afgeschuind · Gepoedercoat · Werkvlakken blank

| Kopgewicht [g] | Stee lengte [mm] | Art.nr.      | EUR   | CS   |
|----------------|------------------|--------------|-------|------|
| 3000           | 900              | 4000 811 227 | 73,95 | WU27 |
| 4000           | 900              | 4000 811 228 | 81,95 | WU27 |
| 5000           | 900              | 4000 811 229 | 92,95 | WU27 |

## PEDDINGHAUS



4000 811 298



4000 811 299



### Vuisthamer

Van gesmeed staal · Voordelige uitvoering · Met steel van essenhout

| Kopgewicht [g] | Art.nr.      | EUR   | CS   |
|----------------|--------------|-------|------|
| 1000           | 4000 710 022 | 8,25  | WK33 |
| 1250           | 4000 710 000 | 9,50  | WK33 |
| 1500           | 4000 710 001 | 10,75 | WK33 |
| 2000           | 4000 710 023 | 12,75 | WK33 |

### Voorhamer nanovib®

45 % minder trillingen dankzij het gepatenteerde Leborgne Nanovib®-systeem · Zeer resistente glasvezelsteel · Misslagbescherming · Antislip greepzone · Afgeronde kanten · Slagvlak aan de zijkant

Art.nr. 4000 811 299 met slagbescherming Antichoc

| Kopgewicht [g] | Stee lengte [mm] | Art.nr.      | EUR   | CS   |
|----------------|------------------|--------------|-------|------|
| 3000           | 900              | 4000 811 298 | 71,95 | WU27 |
| 3000           | 900              | 4000 811 299 | 85,95 | WU27 |

## PROMAT



## PEDDINGHAUS



### Vuisthamer

DIN 6475 · Matrijsgesmeed · Banen zorgvuldig gehard en ontlaten · Randen van de baan afgeschuind · Zwart gelakt · Werkvlakken blank · Met **gewelfde hickorysteel** · Gelakt en geklemd

### Vuisthamer

DIN 6475 · Hamer matrijsgesmeed · Banen zorgvuldig gehard en ontlaten · Randen van de baan afgeschuind · Zwart gelakt · Werkvlakken blank · Met **gewelfde hickorysteel** · Gelakt en geklemd

| Kopgewicht [g] | Art.nr.      | EUR   |
|----------------|--------------|-------|
| 1000           | 4000 811 100 | 12,50 |
| 1250           | 4000 811 101 | 14,50 |
| 1500           | 4000 811 102 | 16,25 |
| 2000           | 4000 811 103 | 19,25 |

PX10

| Art.nr.      | EUR   |
|--------------|-------|
| 4000 811 250 | 21,95 |
| 4000 811 251 | 22,95 |
| 4000 811 252 | 24,95 |
| 4000 811 253 | 31,95 |

WU27

## PROMAT



## PICARD



### Vuisthamer

DIN 6475 · Met beschermingshuls · Matrijsgesmeed · Banen zorgvuldig gehard en ontlaten · Randen van de baan afgeschuind · Met metalen ringspie en **hickorysteel**

### Vuisthamer SecuTec® Nr. 43

Borging door wigschroef met schijfkop · Geen uitstekende delen aan de kop · Kop hoger gelegen dan **DIN-standaard C45** · Conische schroefkern · Ringwig, platte kop en schroefdraad zijn tot een enkel bouwdeel gecombineerd · Beschermhuls voor stalen steel · **Hickorysteel**

| Kopgewicht [g] | Art.nr.      | EUR   |
|----------------|--------------|-------|
| 1000           | 4000 811 242 | 11,25 |
| 1250           | 4000 811 243 | 12,75 |
| 1500           | 4000 811 244 | 13,75 |
| 2000           | 4000 811 245 | 16,25 |

PX10

| Art.nr.      | EUR   |
|--------------|-------|
| 4000 811 361 | 28,95 |
| 4000 811 362 | 30,95 |
| 4000 811 363 | 32,95 |
| 4000 811 364 | 41,95 |

WK20



**Vuisthamer BlackTec®**

DIN 6475 · Kop zwart gepoedercoat, corrosiebescherming · Van gelegeerd PICARD-speciaal staal, zorgvuldig gehard en getemperd · Baan geslepen, randen netjes gebroken · Sterke verbinding van kop en steel dankzij 2-componenten lijm · 3-componentensteel van kunststof met geïntegreerde glasvezelkern, trillingsarm · Rubberen greepvlak

**Vuisthamer Ultratec**

DIN 6475 · 3-componentensteel van speciale kunststof met glasvezelkern · Onverbrekkelijk verbonden met de hamerkop · Hamer matrijsgesmeed · Banen zorgvuldig gehard en ontlaten · Randen van de baan afgeschuind · Zwart gelakt · Werkvlakken blank

| Kopgewicht [g] | Art.nr.      | EUR   | Art.nr.      | EUR   |
|----------------|--------------|-------|--------------|-------|
| 1000           | 4000 811 375 | 28,95 | 4000 811 255 | 29,95 |
| 1250           | 4000 811 376 | 29,95 | 4000 811 125 | 29,95 |
| 1500           | 4000 811 377 | 31,95 | 4000 811 126 | 33,95 |
| 2000           | 4000 811 378 | 41,95 | 4000 811 256 | 41,95 |

WK20 WU27



**Vuisthamer**

Zwart gelakt · Met steel van stalen buis en kunststof greep

| Kopgewicht [g] | Art.nr.      | EUR   | CS   |
|----------------|--------------|-------|------|
| 1000           | 4000 811 119 | 22,95 | WU27 |
| 1250           | 4000 811 121 | 22,95 | WU27 |

**Lathamer**

DIN 7239 · Kop zwart gelakt · Met aangeslepen spijkertrekker en punt · Met spijkerhouder · Steel van stalen buis en stalen ring voor verbeterd steelbescherming · Met penborring · Kunststof greep met opgeruwd oppervlak

| Uitvoering     | Kopgewicht [g] | Baan   | Art.nr.      | EUR   | CS   |
|----------------|----------------|--------|--------------|-------|------|
| Zonder magneet | 600            | Geruwd | 4000 811 305 | 11,50 | PX10 |
| Met magneet    | 600            | Geruwd | 4000 811 306 | 12,25 | PX10 |

**Rubberdop voor vuisthamer**

Voor handvuisten

4000 710 025



| Voor vuisthamer [g] | Slagvlak [mm] | Art.nr.      | EUR  | CS   |
|---------------------|---------------|--------------|------|------|
| 1000                | 70 x 70       | 4000 710 024 | 4,35 | WK33 |
| 1250                | 70 x 70       | 4000 710 025 | 4,35 | WK33 |
| 1500                | 70 x 70       | 4000 710 026 | 4,35 | WK33 |



**Lathamer 600S**

DIN 7239 · Kop zwart gelakt · Staalbuis steel met kopzekering · Kunststof greep

| Uitvoering     | Kopgewicht [g] | Baan   | Art.nr.      | EUR   | CS   |
|----------------|----------------|--------|--------------|-------|------|
| Zonder magneet | 600            | Geruwd | 4000 811 321 | 24,95 | WK20 |
| Zonder magneet | 600            | Glad   | 4000 811 320 | 24,95 | WK20 |

**Lathamer**

Gepolijste kop · Steel van stalen buis · Voordelige uitvoering



| Uitvoering     | Kopgewicht [g] | Baan   | Art.nr.      | EUR   | CS   |
|----------------|----------------|--------|--------------|-------|------|
| Zonder magneet | 600            | Geruwd | 4000 710 015 | 9,50  | WX46 |
| Met magneet    | 600            | Geruwd | 4000 710 016 | 10,25 | WX46 |



**Lathamer 620M**

DIN 7239 · Met kopzekering · Hamerkop zwart gelakt · Met spijkergleuf, staalbuis steel en zwarte speciale greep · Met magnetische spijkerhouder

| Uitvoering  | Kopgewicht [g] | Baan   | Art.nr.      | EUR   | CS   |
|-------------|----------------|--------|--------------|-------|------|
| Met magneet | 600            | Geruwd | 4300 000 272 | 30,95 | WK20 |



**Lathamer**

DIN 7239 · Gepolijste kop · Met aangeslepen spijkertrekker en punt · Steel van stalen buis en stalen ring voor verbeterd steelbescherming · Met penborring · Kunststof greep met opgeruwd oppervlak

| Uitvoering  | Kopgewicht [g] | Baan   | Art.nr.      | EUR   | CS   |
|-------------|----------------|--------|--------------|-------|------|
| Met magneet | 600            | Geruwd | 4000 811 308 | 11,50 | PX10 |

**Lathamer**

In matrijs gesmeed, gehard en getemperd · Kop zwart gelakt · Baan en pen blank geslepen · Kanten afgeschuind conform de voorschriften · Met onbreekbare meercomponenten-nylonsteel

| Uitvoering  | Kopgewicht [g] | Baan   | Art.nr.      | EUR   | CS   |
|-------------|----------------|--------|--------------|-------|------|
| Met magneet | 600            | Geruwd | 4000 811 132 | 19,75 | PX10 |





## Lathamer nanovib®

40 % minder trillingen dankzij het gepatenteerde Leborgne Nanovib®-systeem · Steel van zeer resistent staal tegen misslagen · Antislip greepzone · Slagvlakken aan de zijkant · Scherpe bovenste randen

| Uitvoering  | Kopgewicht [g] | Baan   | Art.nr.      | EUR   | CS   |
|-------------|----------------|--------|--------------|-------|------|
| Met magneet | 850            | Geruwd | 4000 811 295 | 75,95 | WU27 |



## Lathamer 298

Kop fijn blank · Klauw en punt bijzonder gehard · **Staalbuis steel met kopzekering** · Kunststof greep

| Uitvoering  | Kopgewicht [g] | Baan   | Art.nr.      | EUR   | CS   |
|-------------|----------------|--------|--------------|-------|------|
| Met magneet | 600            | Geruwd | 4000 811 337 | 51,95 | WK20 |
| Met magneet | 600            | Glad   | 4300 000 274 | 51,95 | WK20 |



## Lathamer BlackGiant® Nr. 820M

Met speciale 2-componenten greep · Kop zwart gelakt · Ergonomisch gevormde speciale greep · **Staalbuis steel met kopzekering**

**Bijzondere productvoordelen:** Extra geharde binnenbuis in de steel beschermt tegen vervorming bij zeer hoge belasting (bijv. hefboom) of bij misslagen (kerfwerking)

| Uitvoering  | Kopgewicht [g] | Baan   | Art.nr.      | EUR   | CS   |
|-------------|----------------|--------|--------------|-------|------|
| Met magneet | 600            | Geruwd | 4000 801 605 | 37,95 | WK20 |



## Bekistingsmeester 650

Met kopzekering · Hamerkop zwart gelakt · Met 2 scherpe, geharde kanten „DBGM“ · Speciaal ontworpen voor het afschrapen van betonresten · Met magnetische spijkerhouder · Steel van stalen buis met 2-componentengreep blauw/zwart

| Kopgewicht [g] | Baan   | Art.nr.      | EUR   | CS   |
|----------------|--------|--------------|-------|------|
| 600            | Geruwd | 4300 000 273 | 42,95 | WK20 |

## Lathamer Nr. 698

Met speciale 2-componenten greep · Kop fijn blank · Voor de meest veeleisende werkzaamheden · Chroom-molybdeen-steel van stalen buis · Klauw en punt gehard · Met hoog oog · **Staalbuis steel met kopzekering**

| Uitvoering  | Kopgewicht [g] | Baan   | Art.nr.      | EUR   | CS   |
|-------------|----------------|--------|--------------|-------|------|
| Met magneet | 600            | Geruwd | 4000 801 603 | 54,95 | WK20 |
| Met magneet | 600            | Glad   | 4000 801 604 | 54,95 | WK20 |



## Geheel stalen lathamer

Oppervlak geborsteld · Doorlopend uit één stuk · Breedte klauw · Kunststof greep

| Kopgewicht [g] | Art.nr.      | EUR           |
|----------------|--------------|---------------|
| 600            | 4000 811 309 | 19,75<br>PX10 |



## Geheel stalen lathamer

DIN 7239 · Kwaliteitsstaal in een stuk gesmeed · Kop blank met beschermvlak · Uitgebalanceerde gewichtsverdeling · Doorlopende schacht tot aan het uiteinde van de greep · Met spijkergroef · Grijs/zwarte ergonomische 2-componentengreep (PAK-vrij)

| Art.nr.      | EUR           |
|--------------|---------------|
| 4000 811 379 | 38,95<br>WK20 |



## Geheel stalen lathamer

Uit één stuk als geheel gesmeed · Kunststof greep

| Uitvoering  | Gewicht [g] | Baan   | Art.nr.      | EUR   | CS   |
|-------------|-------------|--------|--------------|-------|------|
| Met magneet | 950         | Geruwd | 4000 811 345 | 57,95 | WU27 |



## Geheel stalen lathamer

Uit één stuk als geheel gesmeed · Leren greep

| Uitvoering  | Gewicht [g] | Baan   | Art.nr.      | EUR   | CS   |
|-------------|-------------|--------|--------------|-------|------|
| Met magneet | 850         | Geruwd | 4000 811 349 | 91,95 | WU27 |
| Met magneet | 965         | Geruwd | 4000 811 359 | 72,95 | WU27 |





**Geheel stalen lathamer 790**

**Met leren greep** · De hamer voor zwaar werk · Het leer neemt vocht op, past zich aan de individuele vorm van de hand aan en garandeert een optimale grip

Art.nr. 4000 811 365 en 4000 811 366 lichte uitvoering

| Uitvoering  | Gewicht [g] | Baan   | Art.nr.      | EUR   | CS   |
|-------------|-------------|--------|--------------|-------|------|
| Met magneet | 950         | Geruwd | 4000 811 350 | 93,95 | WK20 |
| Met magneet | 950         | Glad   | 4000 801 600 | 93,95 | WK20 |
| Met magneet | 800         | Geruwd | 4000 811 365 | 93,95 | WK20 |
| Met magneet | 800         | Glad   | 4000 811 366 | 93,95 | WK20 |



**Stukadoorsbijl**

Zwart gelakt · Opperuwde baan · Geslepen blanke snijkant · Met steel van stalen buis en kunststof greep met opperuwde oppervlak · Met penborging

| Kopgewicht [g] | Art.nr.      | EUR   | CS   |
|----------------|--------------|-------|------|
| 570            | 4000 811 232 | 11,75 | PX10 |



**Tandbijl Nr. 296**

**Opperuwde baan** · Kop van gelegeerd, gehard speciaal staal gesmeden, fijn geslepen · Geharde beschermingsring van staal voor extra veiligheid · Tandvlak leidt tot geringe vibratie bij het opslaan · **Steel van chroom-molybdeen-buis** · **2-componentengreep blauw/zwart**

| Kopgewicht [g] | Baan   | Art.nr.      | EUR   | CS   |
|----------------|--------|--------------|-------|------|
| 600            | Geruwd | 4000 811 346 | 34,95 | WK20 |



**Metselaarshamer**

**Rijnlands model** · Conform DIN gehard en ontlaten · Zwart gelakt · Steel van stalen buis · Kunststof greep met opperuwde oppervlak · Met penborging

| Kopgewicht [g] | Art.nr.      | EUR           |
|----------------|--------------|---------------|
| 600            | 4000 811 167 | 11,50<br>PX10 |



**Metselaarshamer 275**

**Rijnlands model** · Met steel van stalen buis en zwarte speciale greep

| Art.nr.      | EUR           |
|--------------|---------------|
| 4300 000 260 | 28,95<br>WK20 |



**Metselaarshamer**

**Berlijns model** · Conform DIN gehard en ontlaten · Zwart gelakt · Steel van stalen buis · Kunststof greep met opperuwde oppervlak · Met penborging

| Kopgewicht [g] | Art.nr.      | EUR           |
|----------------|--------------|---------------|
| 600            | 4000 811 168 | 11,50<br>PX10 |



**Metselaarshamer Nr. 277**

**Berlijns model** · Zwarte speciale greep · Zwart gelakt · **Steel van stalen buis**

| Art.nr.      | EUR           |
|--------------|---------------|
| 4000 801 609 | 28,95<br>WK20 |



6

**PICARD**

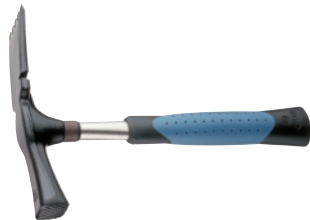

## Tandhamer Nr. 276

Kop van gelegeerd, gehard speciaal staal gesmeden, fijn geslepen · Geharde beschermingsring van staal voor extra veiligheid · Tandvlak leidt tot geringe vibratie bij het opslaan · **Staal van chroom-molybdeen-buis · 2-componentengreep blauw/zwart**

| Gewicht [g] | Kopgewicht [g] | Baan   | Art.nr.      | EUR   | CS   |
|-------------|----------------|--------|--------------|-------|------|
| 840         | 600            | Geruwd | 4000 811 347 | 34,95 | WK20 |



## Metselaarshamer

DIN 5108 · Rijnlands model · Matrijsgesmeed

| Kopgewicht [g] | Baan | Art.nr.      | EUR  | CS   |
|----------------|------|--------------|------|------|
| 500            | Glad | 4000 811 339 | 5,50 | PX10 |



## Metselaarshamersteel

DIN 5108 · Rijnlands model · Essenhout · Geslepen

| Lengte [mm] | Steeleog [mm] | Voor hamer [g] | Art.nr.      | EUR  | CS   |
|-------------|---------------|----------------|--------------|------|------|
| 300         | 28,5          | 500-600        | 4000 815 765 | 2,30 | WK17 |

**PROMAT**



## Klauwhamer

Staal van stalen buis met penborging en stalen ring voor verbeterde steelbescherming · Kop fijn blank · Kunststof greep met opgeruwd oppervlak

| Gewicht [g] | Art.nr.      | EUR   | CS   |
|-------------|--------------|-------|------|
| 450         | 4000 811 360 | 12,25 | PX10 |

**PICARD**



## Putdekselhamer 350

Kop van gelegeerd, gehard speciaal staal gesmeden · Geharde beschermingsring van staal voor extra veiligheid · Gekromde vin, speciaal gesmede punt · **Staal van chroom-molybdeen-buis · 2-componentengreep blauw/zwart**

| Kopgewicht [g] | Baan | Art.nr.      | EUR   | CS   |
|----------------|------|--------------|-------|------|
| 600            | Glad | 4000 811 348 | 91,95 | WK20 |

Plaat-/stratenmakershamers vindt u in het hoofdstuk Bouwgereedschappen op 10/71

**PROMAT**



## Rubberhamer

DIN 5128 · 90 Shore hardheid, taaihard rubber · WEinig terugslag · Met staal van essenhout · Met 2 vlakke banen

| Kop-Ø [mm] | Kop-L. [mm] | Art.nr.      | EUR   | CS   |
|------------|-------------|--------------|-------|------|
| 40         | 80          | 4000 811 570 | 2,85  | PX10 |
| 54         | 90          | 4000 811 571 | 3,60  | PX10 |
| 64         | 113         | 4000 811 572 | 4,95  | PX10 |
| 74         | 127         | 4000 811 573 | 7,50  | PX10 |
| 90         | 139         | 4000 811 574 | 10,25 | PX10 |

**PROMAT**



## Rubberhamer

DIN 5128-70 · 70 Shore hardheid · Wit · Niet kleurend · Speciale uitvoering voor de houtverwerkende industrie · Met staal van essenhout · Met 2 vlakke banen

| Kop-Ø [mm] | Kop-L. [mm] | Art.nr.      | EUR   | CS   |
|------------|-------------|--------------|-------|------|
| 64         | 113         | 4000 811 580 | 7,25  | PX10 |
| 90         | 139         | 4000 811 582 | 13,75 | PX10 |

**PROMAT**



## Koperen hamer

Slagvlakken met afgeschuinde kanten · Met metalen ringspie en **hickorysteel**

| Kopgewicht [g] | Steeleogte [mm] | Art.nr.      | EUR    | CS   |
|----------------|-----------------|--------------|--------|------|
| 500            | 310             | 4000 811 158 | 28,95  | PX10 |
| 750            | 330             | 4000 811 159 | 39,95  | PX10 |
| 1000           | 350             | 4000 811 160 | 48,95  | PX10 |
| 1500           | 360             | 4000 811 161 | 77,95  | PX10 |
| 2000           | 400             | 4000 811 162 | 96,95  | PX10 |
| 5000           | 700             | 4000 811 164 | 279,00 | PX10 |

**HAZET**



## Kleefslaghamer 1959-3

Duurzaam plastische vulmassa voor materiaalbesparend werk zonder streepvorming · Voor krasgevoelige delen · Aanbrengen van sierlijsten · Werkzaamheden aan een dakreling en voor zadelmakers- en bekledingswerkzaamheden · Greep per 90° verstelbaar · Rubberen lichaam 70 x 140 mm · Netto gewicht: 1,3 kg

| Totale lengte [mm] | Art.nr.      | EUR    | CS   |
|--------------------|--------------|--------|------|
| 280                | 4000 822 865 | 189,00 | WX26 |

**PROMAT**



## Kunststof hamer

Hamerkop van verzinkt grijs gietijzer · Slagkop van slagvast **CA (celluloseacetaat)** · Met gelakte steel

| Kop-Ø [mm] | Kop-L. [mm] | Lengte [mm] | Art.nr.      | EUR   | CS   |
|------------|-------------|-------------|--------------|-------|------|
| 22         | 78          | 255         | 4000 811 530 | 5,50  | PX10 |
| 27         | 88          | 270         | 4000 811 531 | 6,75  | PX10 |
| 32         | 96          | 280         | 4000 811 532 | 8,75  | PX10 |
| 35         | 103         | 290         | 4000 811 533 | 10,25 | PX10 |
| 40         | 105         | 320         | 4000 811 534 | 12,75 | PX10 |
| 50         | 115         | 340         | 4000 811 535 | 17,50 | PX10 |

**PROMAT**



## Kunststof hamerkop

Van slagvast **CA (celluloseacetaat)** · Passend bij kunststofhamer

| Kop-Ø [mm] | Kop-H. [mm] | Art.nr.      | EUR  | CS   |
|------------|-------------|--------------|------|------|
| 22         | 17          | 4000 811 540 | 0,50 | PX10 |
| 27         | 24          | 4000 811 541 | 0,65 | PX10 |
| 32         | 28          | 4000 811 542 | 1,15 | PX10 |
| 35         | 30          | 4000 811 543 | 1,50 | PX10 |
| 40         | 30          | 4000 811 544 | 1,60 | PX10 |
| 50         | 33          | 4000 811 545 | 3,05 | PX10 |

**PROMAT**



## Kunststof hamersteel

Essenhout · Inclusief ijzerringeg

| Voor kop-Ø [mm] | Lengte [mm] | Passend bij           | Art.nr.      | EUR  | CS   |
|-----------------|-------------|-----------------------|--------------|------|------|
| 22              | 250         | Art.-nr. 4000 811 530 | 4000 815 854 | 2,50 | PX10 |
| 27              | 265         | Art.-nr. 4000 811 531 | 4000 815 855 | 2,65 | PX10 |
| 32              | 280         | Art.-nr. 4000 811 532 | 4000 815 856 | 2,80 | PX10 |
| 35              | 290         | Art.-nr. 4000 811 533 | 4000 815 857 | 2,95 | PX10 |
| 40              | 320         | Art.-nr. 4000 811 534 | 4000 815 858 | 3,15 | PX10 |
| 50              | 340         | Art.-nr. 4000 811 535 | 4000 815 859 | 3,50 | PX10 |

**HALDER**



**Kunststofhamer SIMPLEX**

2-delige spanbehuizing van smeedbaar gietijzer · Met verwisselbare **slagkoppen van zwarte rubbercomposiet** voor voorzichtige slagen · Shorehardheid ca. 95 A, houten steel · Dempend · Reukneutraal · Slijtgearm · **Middelharde slag**

**Toepassingsgebieden:**

Bestratingswerkzaamheden, trottoirbanden plaatsen, steigerbouw, tuin- en landbouw, planblokstenen plaatsen, geprefabriceerde huizen, timmerwerk, hekwerken, droogbouw, metselwerk/trappen plaatsen

| Kop-Ø [mm] | Lengte [mm] | Kop-L. [mm] | Art.nr.      | EUR   | CS   |
|------------|-------------|-------------|--------------|-------|------|
| 30         | 300         | 90          | 4000 811 697 | 18,25 | WC10 |
| 40         | 330         | 110         | 4000 811 698 | 22,95 | WC10 |
| 50         | 350         | 135         | 4000 811 674 | 30,95 | WC10 |
| 60         | 405         | 145         | 4000 811 675 | 38,95 | WC10 |
| 80         | 490         | 175         | 4000 811 676 | 67,95 | WC10 |

**HALDER**



**Kunststofhamer SIMPLEX**

2-delige spanbehuizing van smeedbaar gietijzer · Verwisselbare slagkoppen van **wit superplastic** · Middelhard · Zeer resistent · Slijtvast · Houten steel · **Middelharde slag**

**Toepassingsgebieden:**

Bestratingswerkzaamheden, trottoirbanden plaatsen, steigerbouw, tenten-hallenbouw, tuinwerkzaamheden en landschapsbeheer, plaatbewerking, uitdeuken, montage-/reparatiewerkzaamheden in de voertuigbranche, carrosseriebouw, behuizingsmontage, montage van scherpe werkstukken, hekwerken, kloofwiggen inslaan, meubelmakerij, timmerwerk

| Kop-Ø [mm] | Lengte [mm] | Kop-L. [mm] | Art.nr.      | EUR   | CS   |
|------------|-------------|-------------|--------------|-------|------|
| 30         | 300         | 90          | 4000 811 709 | 21,95 | WC10 |
| 40         | 330         | 110         | 4000 811 710 | 29,95 | WC10 |
| 50         | 350         | 135         | 4000 811 671 | 42,95 | WC10 |
| 60         | 405         | 145         | 4000 811 672 | 53,95 | WC10 |
| 80         | 490         | 175         | 4000 811 673 | 98,95 | WC10 |

**HALDER**



**Kunststofhamer SIMPLEX**

2-delige spanbehuizing van smeedbaar gietijzer · Met verwisselbare slagkoppen van **witte nylon met harde elasticiteit** · Vet- en oliebestendig, houten steel · Geen afschilferen, zeer slijtvast · **Hardste slag**

**Toepassingsgebieden:**

Steigerbouw, tenten-/ hallenbouw, matrijsbouw, montage-/reparatiewerkzaamheden in de voertuigbranche, plaatbewerking, uitdeukwerkzaamheden, behuizingsmontage, montage van werkstukken met scherpe kanten, voegen van werkstukken, onderhouds-/reparatiewerkzaamheden van landbouwmachines, staalbouw

| Kop-Ø [mm] | Lengte [mm] | Kop-L. [mm] | Art.nr.      | EUR   | CS   |
|------------|-------------|-------------|--------------|-------|------|
| 30         | 300         | 90          | 4000 811 666 | 22,95 | WC10 |
| 40         | 330         | 110         | 4000 811 667 | 30,95 | WC10 |
| 50         | 350         | 135         | 4000 811 668 | 46,95 | WC10 |
| 60         | 405         | 145         | 4000 811 669 | 59,95 | WC10 |
| 80         | 490         | 175         | 4000 811 670 | 99,95 | WC10 |

**HALDER**



**Kunststofhamer SIMPLEX**

2-delige spanbehuizing van versterkt gietijzer, zwart · Fiberglassteel met antislip rubberen greep · Slaginzetstukken en Simplex-steel zijn gemakkelijk verwisselbaar door het losdraaien resp. vastdraaien van de binnenzeskant-spanschroef · **Slagkoppen, voor zeer hoge slagkracht 2 zijden van koper met kunststof huls, hard**

**Toepassingsgebieden:**

Montage-/reparatiewerkzaamheden in de voertuigbranche, reparatie-/instandhoudingswerkzaamheden, gieterij

| Kop-Ø [mm] | Lengte [mm] | Kop-L. [mm] | Art.nr.      | EUR   | CS   |
|------------|-------------|-------------|--------------|-------|------|
| 30         | 300         | 90          | 4000 811 730 | 59,95 | WC10 |
| 40         | 330         | 110         | 4000 811 731 | 83,95 | WC10 |

**HALDER**



**Kunststofhamer SIMPLEX**

2-delige spanbehuizing van smeedbaar gietijzer · Slaginzetstukken en Simplex-steel zijn gemakkelijk verwisselbaar door het losdraaien resp. vastdraaien van de binnenzeskant-spanschroef · Slagkoppen slijtvast, **steeds 1 stuks van rubbercomposiet, zwart, (middelhard) en TPE-soft, blauw (zacht)** · Slijtvast

**Toepassingsgebieden:**

Bestratingswerkzaamheden, tegels/platen leggen, planblokstenen plaatsen, droogbouw

| Kop-Ø [mm] | Lengte [mm] | Kop-L. [mm] | Art.nr.      | EUR   | CS   |
|------------|-------------|-------------|--------------|-------|------|
| 30         | 300         | 90          | 4000 811 722 | 19,25 | WC10 |
| 40         | 330         | 110         | 4000 811 723 | 23,95 | WC10 |
| 50         | 350         | 135         | 4000 811 724 | 32,95 | WC10 |
| 60         | 405         | 145         | 4000 811 725 | 41,95 | WC10 |
| 80         | 490         | 175         | 4000 811 747 | 73,95 | WC10 |

**HALDER**



**Kunststofhamer SIMPLEX**

2-delige spanbehuizing van smeedbaar gietijzer · Slaginzetstukken en Simplex-steel zijn gemakkelijk verwisselbaar door het losdraaien resp. vastdraaien van de binnenzeskant-spanschroef · Slagkoppen slijtvast, **steeds 1 stuks van superplastic, wit (middelhard) en TPE-soft, blauw (zacht)** · Slijtvast

**Toepassingsgebieden:**

Modelbouw, venster-/ deurenbouw, meubelmakerij

| Kop-Ø [mm] | Lengte [mm] | Kop-L. [mm] | Art.nr.      | EUR   | CS   |
|------------|-------------|-------------|--------------|-------|------|
| 30         | 300         | 90          | 4000 811 726 | 20,95 | WC10 |
| 40         | 330         | 110         | 4000 811 727 | 27,95 | WC10 |
| 50         | 350         | 135         | 4000 811 728 | 38,95 | WC10 |
| 60         | 405         | 145         | 4000 811 729 | 48,95 | WC10 |
| 80         | 490         | 175         | 4000 811 748 | 89,95 | WC10 |

**HALDER**



**Kunststofhamer SIMPLEX**

2-delige spanbehuizing van smeedbaar gietijzer · Slaginzetstukken en Simplex-steel zijn gemakkelijk verwisselbaar door het losdraaien resp. vastdraaien van de binnenzeskant-spanschroef · **Met elk 1 kop met rubbersamenstelling, zwart middelhard, en plastic, rood, hard**

**Toepassingsgebieden:**

Bestratingswerkzaamheden, planblokstenen plaatsen, carrosseriebouw, montage-/reparatiewerkzaamheden in de voertuigbranche, steigerbouw, reparatie-/ instandhoudingswerkzaamheden, timmerwerk

| Kop-Ø [mm] | Lengte [mm] | Kop-L. [mm] | Art.nr.      | EUR   | CS   |
|------------|-------------|-------------|--------------|-------|------|
| 30         | 300         | 90          | 4000 811 453 | 18,25 | WC10 |
| 40         | 330         | 110         | 4000 811 454 | 24,95 | WC10 |
| 50         | 350         | 135         | 4000 811 455 | 33,95 | WC10 |
| 60         | 405         | 145         | 4000 811 456 | 43,95 | WC10 |

**HALDER**



**Kunststofhamer SIMPLEX**

2-delige spanbehuizing van smeedbaar gietijzer · Slaginzetstukken en Simplex-steel zijn gemakkelijk verwisselbaar door het losdraaien resp. vastdraaien van de binnenzeskant-spanschroef · **Met steeds 1 stuks slaginzet van rubbersamenstelling, zwart middelhard en superplastic wit middelhard**

**Toepassingsgebieden:**

Bestratingswerkzaamheden, trottoirbanden maken, planblokstenen plaatsen, steigerbouw, bouw van tenten en hallen, tuin- en landbouw, behuizingsmontage, geprefabriceerde huizenbouw, timmerwerken, hekwerken, kloofwiggen inslaan

| Kop-Ø [mm] | Lengte [mm] | Kop-L. [mm] | Art.nr.      | EUR   | CS   |
|------------|-------------|-------------|--------------|-------|------|
| 30         | 300         | 90          | 4000 811 711 | 19,75 | WC10 |
| 40         | 330         | 110         | 4000 811 712 | 25,95 | WC10 |
| 50         | 350         | 135         | 4000 811 677 | 36,95 | WC10 |
| 60         | 405         | 145         | 4000 811 678 | 46,95 | WC10 |
| 80         | 490         | 175         | 4000 811 679 | 83,95 | WC10 |



## HALDER



### Kunststofhamer SIMPLEX

2-delige spanbehuizing van smeedbaar gietijzer · Slaginzetstukken en Simplex-steel zijn gemakkelijk verwisselbaar door het losdraaien resp. vastdraaien van de binnenzeskant-spanschroef · **Met elk 1 stuks slaginzet van rubbercomposiet, zwart middelhard en nylon wit hard**

#### Toepassingsgebieden:

Montage van werkstukken met scherpe randen, behuizingsmontage, installatiebouw, hallenbouw, staalbouw, tentoonstellingsbouw, reparatie-/instandhoudingswerkzaamheden

| Kop-Ø [mm] | Lengte [mm] | Kop-L. [mm] | Art.nr.      | EUR   | CS   |
|------------|-------------|-------------|--------------|-------|------|
| 30         | 300         | 90          | 4000 760 018 | 20,95 | WC10 |
| 40         | 330         | 110         | 4000 760 019 | 26,95 | WC10 |
| 50         | 350         | 135         | 4000 760 020 | 38,95 | WC10 |
| 60         | 405         | 145         | 4000 760 021 | 49,95 | WC10 |
| 80         | 490         | 175         | 4000 760 022 | 83,95 | WC10 |

## HALDER



### Kunststofhamer SIMPLEX

2-delige spanbehuizing van aluminium · Slaginzetstukken en Simplex-steel zijn gemakkelijk verwisselbaar door het losdraaien resp. vastdraaien van de binnenzeskant-spanschroef · Slagkoppen slijtvast, **steeds 1 stuks van superplastic, wit (middelhard) en TPE-soft, blauw (zacht)** · Slijtvast

#### Toepassingsgebieden:

Modelbouw, venster-/deurenbouw, meubelmakerij

| Kop-Ø [mm] | Lengte [mm] | Kop-L. [mm] | Art.nr.      | EUR   | CS   |
|------------|-------------|-------------|--------------|-------|------|
| 30         | 300         | 90          | 4000 760 147 | 29,95 | WC10 |
| 40         | 330         | 110         | 4000 760 148 | 36,95 | WC10 |
| 50         | 350         | 135         | 4000 760 149 | 48,95 | WC10 |
| 60         | 405         | 145         | 4000 760 150 | 58,95 | WC10 |

## HALDER



### Kunststofhamer SIMPLEX

2-delige spanbehuizing van versterkt gietijzer, zwart · Fiberglassteel met antislip rubberen greep · Slaginzetstukken en Simplex-steel zijn gemakkelijk verwisselbaar door het losdraaien resp. vastdraaien van de binnenzeskant-spanschroef · Slagkoppen, voor zeer hoge slagkracht met **elk 1 stuk koper met kunststof huls, hard- en zachtmetaal zilver, hard**

#### Toepassingsgebieden:

Zeer hoge slagkracht, richtwerkzaamheden, installatiebouw, plaatbewerking, montage-/reparatie-/onderhoudswerkzaamheden

| Kop-Ø [mm] | Lengte [mm] | Kop-L. [mm] | Art.nr.      | EUR   | CS   |
|------------|-------------|-------------|--------------|-------|------|
| 30         | 300         | 90          | 4000 760 151 | 48,95 | WC10 |
| 40         | 330         | 110         | 4000 760 152 | 67,95 | WC10 |

## HALDER



### Voorhamer SIMPLEX

Met verwisselbare slagkoppen van **wit superplastic** · Zeer resistent · Slijtvast · Houten steel · **Middelharde slag**

#### Toepassingsgebieden:

Trottoirbanden maken, bouw van tenten en hallen, hekwerken, spoorbouw, tuin- en landbouw, kloofwiggen inslaan

| Kop-Ø [mm] | Gewicht [g] | Lengte [mm] | Kop-L. [mm] | Art.nr.      | EUR    | CS   |
|------------|-------------|-------------|-------------|--------------|--------|------|
| 80         | 3090        | 800         | 175         | 4000 811 700 | 115,00 | WC10 |
| 100        | 5200        | 1000        | 200         | 4000 811 701 | 189,00 | WC10 |
| 125        | 7700        | 1040        | 215         | 4000 811 702 | 245,00 | WC10 |
| 140        | 7900        | 1045        | 215         | 4000 811 703 | 285,00 | WC10 |

## HALDER



### Voorhamer SIMPLEX

2-delige spanbehuizing van smeedbaar gietijzer · Slaginzetstukken en Simplex-steel zijn gemakkelijk verwisselbaar door het losdraaien resp. vastdraaien van de binnenzeskant-spanschroef · **Met steeds 1 stuks slaginzet van rubbersamenstelling, zwart middelhard en superplastic wit middelhard**

#### Toepassingsgebieden:

Land-/tuinbouw, randstenen plaatsen, metselwerk/trappen plaatsen, hekwerken, spijltwiggen inslaan, steigerbouw/tentebouw, timmerwerk, geprefabriceerde woningbouw

| Kop-Ø [mm] | Gewicht [g] | Lengte [mm] | Kop-L. [mm] | Art.nr.      | EUR    | CS   |
|------------|-------------|-------------|-------------|--------------|--------|------|
| 80         | 3170        | 800         | 175         | 4000 760 017 | 97,95  | WC10 |
| 100        | 5350        | 1000        | 200         | 4000 760 153 | 175,00 | WC10 |

## HALDER



### Kunststofhamerkop SIMPLEX

**TPE-soft, blauw, zacht** · Los · Slijtvast

#### Toepassingsgebieden:

Voor zeer gevoelige materialen, land- en tuinbouw, tegels/platen leggen, natuursteen plaatsen, meubelbouw, droogbouw, venster-/deurenbouw, meubelmakerij

| Kop-Ø [mm] | Art.nr.      | EUR   | CS   |
|------------|--------------|-------|------|
| 30         | 4000 811 732 | 3,85  | WC10 |
| 40         | 4000 811 733 | 5,25  | WC10 |
| 50         | 4000 811 734 | 7,50  | WC10 |
| 60         | 4000 811 735 | 9,95  | WC10 |
| 80         | 4000 811 749 | 18,75 | WC10 |

## HALDER



### Kunststofhamerkop SIMPLEX

**Rubbercompositie zwart, middelhard** · Los ·

Dempend · Reukneutraal · Slijtvast

#### Toepassingsgebieden:

Land-/tuinbouw, bestratingswerkzaamheden, randstenen plaatsen, metselwerk/trappen plaatsen, hekwerken, steigerbouw, tentenbouw, geprefabriceerde woningbouw, timmerwerk, onderhouds-/reparatiewerkzaamheden

| Kop-Ø [mm] | Kop-H. [mm] | Art.nr.      | EUR   | CS   |
|------------|-------------|--------------|-------|------|
| 30         | 34          | 4000 811 463 | 2,95  | WC10 |
| 40         | 45          | 4000 811 464 | 3,85  | WC10 |
| 50         | 55          | 4000 811 465 | 5,25  | WC10 |
| 60         | 60          | 4000 811 466 | 7,50  | WC10 |
| 80         | 68          | 4000 811 467 | 12,95 | WC10 |
| 100        | 80          | 4000 811 470 | 24,95 | WC10 |

 **HALDER**

**Kunststofhamerkop**
**Rubbercompositie, zwart, middelhard** · Met standaard · Dempend · Reukneutraal · Slijtagearm

**Toepassingsgebieden:**

Land-/tuinbouw, bestratingswerkzaamheden, randstenen plaatsen, metselwerk/trappen plaatsen, hekwerken, steigerbouw, tentenbouw, geprefabriceerde woningbouw, timmerwerk, onderhouds-/reparatiewerkzaamheden

| Kop-Ø [mm] | Kop-H. [mm] | Art.nr.      | EUR  | CS   |
|------------|-------------|--------------|------|------|
| 60         | 60          | 4000 811 471 | 9,75 | WC10 |

 **HALDER**

**Kunststofhamerkop SIMPLEX**
**TPE-mid, grijs, middelhard** · Los · Slijtvast

**Toepassingsgebieden:**

Voor gevoelige materialen, plaatsen van natuursteen, droogbouw, meubelbouw, tegel zetten/platen leggen, bestratingswerkzaamheden, metselwerk/trappen plaatsen, venster-/deurenbouw, meubelmakerij

| Kop-Ø [mm] | Art.nr.      | EUR   | CS   |
|------------|--------------|-------|------|
| 30         | 4000 760 051 | 3,30  | WC10 |
| 40         | 4000 760 052 | 4,30  | WC10 |
| 50         | 4000 760 053 | 7,25  | WC10 |
| 60         | 4000 760 054 | 9,75  | WC10 |
| 80         | 4000 760 154 | 18,25 | WC10 |

 **HALDER**

**Kunststofhamerkop SIMPLEX**
**Superplastic wit, middelhard** · Los · Zeer resistent · Slijtvast

**Toepassingsgebieden:**

Land-/tuinbouw, bestratingswerkzaamheden, randstenen plaatsen, hekwerken, splijtwiggen inslaan, steigerbouw, tentenbouw, plaatbewerking, geprefabriceerde woningbouw, meubelmakerij, timmerwerk, meubelbouw, montage van werkstukken met scherpe randen

| Kop-Ø [mm] | Art.nr.      | EUR   | CS   |
|------------|--------------|-------|------|
| 30         | 4000 811 736 | 4,35  | WC10 |
| 40         | 4000 811 737 | 7,25  | WC10 |
| 50         | 4000 811 685 | 11,25 | WC10 |
| 60         | 4000 811 686 | 14,95 | WC10 |
| 80         | 4000 811 687 | 28,95 | WC10 |
| 100        | 4000 811 704 | 40,95 | WC10 |
| 125        | 4000 811 705 | 55,95 | WC10 |
| 140        | 4000 811 706 | 73,95 | WC10 |

 **HALDER**

**Kunststofhamerkop SIMPLEX**
**Plastic, rood, hard** · Los · Olie- en vetbestendig

**Toepassingsgebieden:**

Universeel te gebruiken, montage-/reparatiewerkzaamheden in de voertuigbranche, onderhoudswerkzaamheden, plaatbewerking, geprefabriceerde woningbouw, timmerwerk, steigerbouw, tentbouw

| Kop-Ø [mm] | Art.nr.      | EUR   | CS   |
|------------|--------------|-------|------|
| 30         | 4000 811 473 | 2,95  | WC10 |
| 40         | 4000 811 474 | 5,50  | WC10 |
| 50         | 4000 811 475 | 8,50  | WC10 |
| 60         | 4000 811 476 | 11,75 | WC10 |

 **HALDER**

**Kunststofhamerkop SIMPLEX**
**Nylon, wit, hard** · Los · Zeer slijtvast · Geen afschilferen, ook niet bij min-temperaturen · Olie- en vetbestendig

**Toepassingsgebieden:**

Samenvoegen van werkstukken, montage van werkstukken met scherpe randen, behuizingsmontage, matrijsbouw, installatiebouw, hallenbouw, staalbouw, tentoonstellingsbouw, plaatbewerking, reparatie-/instandhoudingswerkzaamheden

| Kop-Ø [mm] | Art.nr.      | EUR   | CS   |
|------------|--------------|-------|------|
| 30         | 4000 811 680 | 4,90  | WC10 |
| 40         | 4000 811 681 | 7,75  | WC10 |
| 50         | 4000 811 682 | 13,25 | WC10 |
| 60         | 4000 811 683 | 17,95 | WC10 |
| 80         | 4000 811 684 | 28,95 | WC10 |

 **HALDER**

**Kunststofhamerkop SIMPLEX**
**Zacht metaal, zilver, hard** · Los ·

Ongevoelig voor hitte · Voor hoge slagkracht

**Toepassingsgebieden:**

Voor hoge slagkracht, richtwerkzaamheden, matrijsbouw, installatiebouw, montage-/reparatie-/instandhoudingswerkzaamheden, gieterij, ook hete materialen kunnen worden bewerkt

| Kop-Ø [mm] | Art.nr.      | EUR   | CS   |
|------------|--------------|-------|------|
| 30         | 4000 811 738 | 6,50  | WC10 |
| 40         | 4000 811 688 | 8,95  | WC10 |
| 50         | 4000 811 689 | 14,95 | WC10 |
| 60         | 4000 811 690 | 19,95 | WC10 |
| 80         | 4000 811 691 | 34,95 | WC10 |

 **HALDER**

**Kunststofhamerkop SIMPLEX**
**Koper, hard** · Los · Met kunststofhoes · Voor zeer hoge slagkracht · Montage alleen in versterkte gegoten stalen behuizing zwart

**Toepassingsgebieden:**

Richtwerkzaamheden, installatiebouw, plaatbewerking, montage-/reparatie-/onderhoudswerkzaamheden

| Kop-Ø [mm] | Art.nr.      | EUR   | CS   |
|------------|--------------|-------|------|
| 30         | 4000 811 739 | 17,25 | WC10 |
| 40         | 4000 811 740 | 24,95 | WC10 |

 **HALDER**

**Kunststofhamersteel SIMPLEX**

Los · Passend bij Simplex-kunststofhamer · Hoogwaardige houten steel · Trillingsdempend · Ergonomisch gevormd · Greepbereik dubbel gelakt (ongevoelig voor vuil)

| Voor kop-Ø [mm] | Lengte [mm] | Art.nr.      | EUR  | CS   |
|-----------------|-------------|--------------|------|------|
| 30              | 260         | 4000 811 483 | 5,75 | WC10 |
| 40              | 275         | 4000 811 484 | 5,75 | WC10 |
| 50              | 310         | 4000 811 485 | 7,25 | WC10 |
| 60              | 335         | 4000 811 486 | 7,50 | WC10 |
| 80              | 395         | 4000 811 487 | 9,50 | WC10 |

 **HALDER**

**Voorhamersteel SIMPLEX**

 Passend bij Simplex-voorhamer · **Hickory** · Hoge dichtheid · Langvezelig · Zeer stabiel · Gelakt · Ergonomisch gevormd

| Lengte [mm] | Slagvlakken-Ø [mm] | Art.nr.      | EUR   | CS   |
|-------------|--------------------|--------------|-------|------|
| 700         | 80                 | 4000 811 707 | 23,95 | WC10 |
| 900         | 100, 125, 140      | 4000 811 708 | 36,95 | WC10 |

**PROMAT**



## Kunststofhamer

Splintervrije, breuk- en slijtvast polyamide-koppen · Vervangbaar · Bij het opslaan worden de kogels naar de slagzijde geslingerd en zorgen zo voor een terugslagvrije slag · Slageffect tot 100 % hoger dan bij normale kunststof hamers · 75 Shore D · Getest bij -20 °C · **Met hickorysteel** en stalen steelhuls

### Toepassingsgebieden:

Voor gereedschap- en machinebouw, autoreparaties, plaat- en montagewerkzaamheden

**HALDER**



## Kunststofhamer

Met verwisselbare, slijtvaste **nylon-slagkoppen**, geen afschilferen, geluidsarm, vervangbaar · Bij het opslaan worden de kogels naar de slagzijde geslingerd en zorgen zo voor een terugslagvrije slag · Slageffect tot 100 % hoger dan bij normale kunststof hamers · Met **gelakte hickorysteel** en stalen steelhuls

### Toepassingsgebieden:

Montage-/reparatiewerkzaamheden in de voertuigbranche, positioneren van werkstukken in bankschroeven, tenten-/ hallenbouw, carrosseriebouw, reparatie-/ instandhoudingswerkzaamheden, richtwerkzaamheden, behuizingsmontage, montage van scherpe werkstukken, samenvoegen van werkstukken, plaatbewerking, hekwerken, installatiebouw

| Kop-Ø [mm] | Lengte [mm] | Art.nr.      | EUR   | Lengte [mm] | Art.nr.      | EUR    |
|------------|-------------|--------------|-------|-------------|--------------|--------|
| 20         | -           | -            | -     | 300         | 4000 760 060 | 27,95  |
| 25         | -           | -            | -     | 305         | 4000 811 585 | 27,95  |
| 30         | 350         | 4000 811 614 | 25,95 | 330         | 4000 811 586 | 29,95  |
| 35         | 355         | 4000 811 615 | 26,95 | 335         | 4000 811 587 | 32,95  |
| 40         | 375         | 4000 811 616 | 28,95 | 360         | 4000 811 588 | 37,95  |
| 45         | 380         | 4000 811 617 | 32,95 | 365         | 4000 811 589 | 42,95  |
| 50         | 385         | 4000 811 618 | 35,95 | 370         | 4000 811 590 | 46,95  |
| 60         | 420         | 4000 811 619 | 43,95 | 370         | 4000 811 591 | 80,95  |
| 70         | -           | -            | -     | 370         | 4000 811 592 | 105,00 |
| 80         | -           | -            | -     | 380         | 4000 811 593 | 175,00 |

PX10

WK08

**HALDER**

**HALDER**

**NIEUW**



## Kunststofhamer SUPERCRAFT

Met verwisselbare, slijtvaste **nylon-slagkoppen** · Geen afschilferen, geluidsarm · Vervisselbaar · Met hoge slagvastheid · Het stalen middenstuk heeft een gesloten holle ruimte die deels met stalen kogels gevuld is · Bij het opslaan worden de kogels naar de slagzijde geslingerd en zorgen zo voor een terugslagvrije slag · Slageffect tot 100 % hoger dan bij normale kunststof hamers · Met **steel van stalen buis** en handgreep met rubber overtrokken

### Toepassingsgebieden:

Montage-/reparatiewerkzaamheden in de voertuigbranche, samenvoegen van werkstukken, positioneren van werkstukken in bankschroeven, carrosseriebouw, reparatie-/ instandhoudingswerkzaamheden, richtwerkzaamheden, behuizingsmontage, montage van scherpe werkstukken, plaatbewerking, installatiebouw

| Kop-Ø [mm] | Lengte [mm] | Kop-L. [mm] | Art.nr.      | EUR    | CS   |
|------------|-------------|-------------|--------------|--------|------|
| 25         | 270         | 105         | 4000 811 741 | 31,95  | WK08 |
| 30         | 290         | 110         | 4000 811 660 | 34,95  | WK08 |
| 35         | 295         | 110         | 4000 811 661 | 35,95  | WK08 |
| 40         | 300         | 115         | 4000 811 662 | 41,95  | WK08 |
| 45         | 305         | 120         | 4000 811 663 | 46,95  | WK08 |
| 50         | 310         | 120         | 4000 811 664 | 51,95  | WK08 |
| 60         | 325         | 145         | 4000 811 665 | 82,95  | WK08 |
| 70         | 335         | 150         | 4000 760 061 | 129,00 | WK08 |

## Kunststofhamer SUPERCRAFT

Met breukvaste staalbuis steel en ergonomisch gevormde, slijpvaste greep · Compleet door robot gelast, bestendige, geel fluorescerende poederlakcoating, zodoende eenvoudig te vinden · Maximale vastheid van de slaginzetstukken van speciaal nylon met uitstekende slageigenschappen en grootst mogelijke duurzaamheid, slaginzetstukken zijn vervangbaar

### Toepassingsgebieden:

Vliegtuigonderhoud, montage-/reparatiewerkzaamheden binnen de auto-/vrachtautobranche, positioneren van voegen van werkstukken, montage van werkstukken met scherpe randen, richtwerkzaamheden, behuizingsmontage, installatiebouw, onderhoudswerkzaamheden, plaatbewerkingen

| Kop-Ø [mm] | Lengte [mm] | Kop-L. [mm] | Gewicht [g] | Art.nr.      | EUR   | CS   |
|------------|-------------|-------------|-------------|--------------|-------|------|
| 30         | 295         | 110         | 585         | 4000 811 752 | 34,95 | WK08 |
| 40         | 305         | 115         | 805         | 4000 811 753 | 41,95 | WK08 |
| 50         | 315         | 120         | 1150        | 4000 811 754 | 51,95 | WK08 |
| 60         | 325         | 145         | 1750        | 4000 811 755 | 82,95 | WK08 |

**HALDER****Voorhamer SUPERCRAFT**

**Terugslagvrij** · Met verwisselbare, slijtvaste **nylon-slagkoppen** · Geen afschilferen, geluidsarm · Verwisselbaar · Met hoge slagvastheid · Het stalen middenstuk heeft een gesloten holle ruimte die deels met stalen kogels gevuld is · Bij het opslaan worden de kogels naar de slagzijde geslingerd en zorgen zo voor een terugslagvrije slag · Slageffect tot 100 % hoger dan bij normale kunststof hamers · Met **gelakte hickorysteel** en stalen steelhuls

**Toepassingsgebieden:**

Inslaan van kloofwiggen, hekwerken, richtwerkzaamheden, spoorbouw, onderhoudswerkzaamheden, gereedschap- en werktuigbouwkunde

| Kop-Ø [mm] | Lengte [mm] | Kop-L. [mm] | Art.nr.      | EUR    | CS   |
|------------|-------------|-------------|--------------|--------|------|
| 80         | 880         | 200         | 4000 811 520 | 209,00 | WK08 |
| 100        | 1000        | 210         | 4000 811 521 | 319,00 | WK08 |
| 100        | 1000        | 300         | 4000 811 524 | 349,00 | WK08 |

**GEDORE**  
WERKZEUGE FÜR'S LEBEN**NIEUW****Kunststofhamerkop**

Van splintervrij, breuk- en slijtvast polyamide · 75 Shore D · Getest bij -20 °C

| Kop-Ø [mm] | Art.nr.      | EUR  | CS   |
|------------|--------------|------|------|
| 30         | 4000 776 352 | 3,50 | WC01 |
| 35         | 4000 776 353 | 4,05 | WC01 |
| 40         | 4000 776 354 | 4,75 | WC01 |
| 45         | 4000 776 355 | 5,50 | WC01 |
| 50         | 4000 776 356 | 5,50 | WC01 |
| 60         | 4000 776 357 | 9,95 | WC01 |

**HALDER****Kunststofhamerkop SUPERCRAFT**

**Nylon, wit** · Voor kunststofhamer · Terugslagvrij ·

Zeer slijtvast · Geen afschilferen · Geluidsarm · Voor hoge slagkracht

| Kop-Ø [mm] | Art.nr.      | EUR   | CS   |
|------------|--------------|-------|------|
| 20         | 4000 760 078 | 3,05  | WK08 |
| 25         | 4000 811 650 | 3,10  | WK08 |
| 30         | 4000 811 651 | 3,65  | WK08 |
| 35         | 4000 811 652 | 4,20  | WK08 |
| 40         | 4000 811 653 | 5,25  | WK08 |
| 45         | 4000 811 654 | 5,95  | WK08 |
| 50         | 4000 811 655 | 6,75  | WK08 |
| 60         | 4000 811 656 | 10,95 | WK08 |
| 70         | 4000 811 657 | 16,25 | WK08 |
| 80         | 4000 811 658 | 21,95 | WK08 |
| 100        | 4000 811 659 | 35,95 | WK08 |

**HALDER****Kunststofhamersteel**

Ergonomisch gevormd, gelakt, zeer stabiel · **Hickory** · Voor terugslagvrije kunststofhamer **SUPERCRAFT**

| Voor kop-Ø [mm] | Lengte [mm] | Passend bij                                       | Art.nr.      | EUR  | CS   |
|-----------------|-------------|---|--------------|------|------|
| 25              | 280         | Art.-nr. 4000 811 585                             | 4000 811 516 | 4,80 | WK08 |
| 30 + 35         | 300         | Art.-nr. 4000 811 586, 4000 811 587               | 4000 811 517 | 5,75 | WK08 |
| 40, 45 + 50     | 315         | Art.-nr. 4000 811 588, 4000 811 589, 4000 811 590 | 4000 811 518 | 6,95 | WK08 |
| 60, 70 + 80     | 300         | Art.-nr. 4000 811 591, 4000 811 592, 4000 811 593 | 4000 811 519 | 8,50 | WK08 |

**HALDER****Reserve-steel**

Ergonomisch gevormd, gelakt, zeer stabiel · **Hickory** ·

Voor terugslagvrije voorhamers **SUPERCRAFT**

| Voor kop-Ø [mm] | Lengte [mm] | Passend bij           | Art.nr.      | EUR   | CS   |
|-----------------|-------------|-----------------------|--------------|-------|------|
| 80              | 800         | Art.-nr. 4000 811 520 | 4000 811 522 | 22,95 | WK08 |

**HALDER****Kunststofhamer BLACKCRAFT**

Terugslagvrij · Met polyurethaan ommanteling · Met ergonomisch gevormde, slip- en breukvrije staalbuis steel met rubberen greep

**Toepassingsgebieden:**

Montage-/reparatiewerkzaamheden op auto-/vrachtwagenbranche, carrosseriebouw, uitdeuken, positioneren en voegen van werkstukken, richtwerkzaamheden, plaatbewerking, onderhoudswerkzaamheden, bewerking van onderdelen met een gevoelig oppervlak

| Kop-Ø [mm] | Lengte [mm] | Kop-L. [mm] | Art.nr.      | EUR   | CS   |
|------------|-------------|-------------|--------------|-------|------|
| 40         | 300         | 110         | 4000 760 062 | 46,95 | WK08 |
| 50         | 310         | 115         | 4000 760 063 | 57,95 | WK08 |
| 60         | 315         | 120         | 4000 760 064 | 82,95 | WK08 |

**HALDER****Kunststofhamer SECURAL**

Op grond van zijn rechthoekige verwisselbare slaginzetstukken is de SECURAL de hamer-specialist voor werken met hoeken en kanten · Maximale terugslagdemping · In lengterichting gelaste behuizing zorgt voor een absoluut breukvaste verbinding tussen hamer en steel

**Toepassingsgebieden:**

Plaatbewerking, positioneren en voegen van werkstukken, reparatiewerkzaamheden. Parket-laminaat leggen, venster-/deurenbouw, droogbouw. Voor veelzijdige toepassingsgebieden met hoge veiligheidseisen

| Kop-Ø [mm] | Lengte [mm] | Kop-L. [mm] | Gewicht [g] | Art.nr.      | EUR   | CS   |
|------------|-------------|-------------|-------------|--------------|-------|------|
| 30 x 40    | 300         | 117         | 680         | 4000 811 495 | 39,95 | WK08 |
| 35 x 45    | 310         | 140         | 1000        | 4000 811 750 | 45,95 | WK08 |

**HALDER****Kunststofhamerkop SECURAL**

Los · Rechthoekig, geluidsarm, dempend, resistent, middelhard

| Kop-Ø [mm] | Art.nr.      | EUR  | CS   |
|------------|--------------|------|------|
| 30 x 40    | 4000 811 745 | 4,20 | WK08 |
| 35 x 45    | 4000 811 751 | 4,95 | WK08 |

**HALDER****Kunststof bankhamer FERROPLEX**

Met steel van stalen buis en ergonomisch gevormde rubberen greep · Hamerkop van hoogwaardig temperstaal · Eenzijdig inductief gehard · Tegenoverliggende zijde met verwisselbare slaginzet van nylon

**Toepassingsgebieden:**

Algemene montagewerkzaamheden in industrie, ambachten en voertuigbranche, onderhoudswerkzaamheden, indeling van werktuigkoffers en gereedschapssets

| Kop-Ø [mm] | Lengte [mm] | Kop-L. [mm] | Art.nr.      | EUR   | CS   |
|------------|-------------|-------------|--------------|-------|------|
| 30         | 290         | 104         | 4000 811 490 | 30,95 | WC10 |
| 35         | 295         | 104         | 4000 811 491 | 30,95 | WC10 |

# Handgereedschappen



## Hamersteel

DIN 5111 · **Essenhout** · Dubbel gebogen model · Geslepen

| Lengte [mm] | Steeploog [mm] | Voor hamer [g] | Art.nr.      | EUR  | CS   |
|-------------|----------------|----------------|--------------|------|------|
| 260         | 17 x 10        | 100            | 4000 815 781 | 2,35 | WK17 |
| 280         | 19 x 11        | 200            | 4000 815 782 | 2,30 | WK17 |
| 300         | 21 x 12        | 300            | 4000 815 783 | 2,30 | WK17 |
| 310         | 24 x 14        | 400            | 4000 815 784 | 2,30 | WK17 |
| 320         | 26 x 15        | 500            | 4000 815 785 | 2,10 | WK17 |
| 330         | 27,5 x 16      | 600            | 4000 815 786 | 2,10 | WK17 |
| 350         | 29 x 17        | 800            | 4000 815 787 | 2,30 | WK17 |
| 360         | 31,5 x 18,5    | 1000           | 4000 815 788 | 2,35 | WK17 |
| 380         | 33 x 19,5      | 1500           | 4000 815 789 | 2,45 | WK17 |
| 400         | 37 x 22        | 2000           | 4000 815 790 | 2,35 | WK17 |



## Hamersteel

DIN 5111 · **Hickory** · Nauwkeurig geslepen en gewaxt · Dubbel gebogen model

| Lengte [mm] | Steeploog [mm] | Voor hamer [g] | Art.nr.      | EUR  | CS   |
|-------------|----------------|----------------|--------------|------|------|
| 280         | 19 x 11        | 200            | 4000 815 802 | 2,50 | WK17 |
| 300         | 21,5 x 12,5    | 300            | 4000 815 803 | 2,70 | WK17 |
| 310         | 24 x 14        | 400            | 4000 815 804 | 2,75 | WK17 |
| 320         | 26,5 x 15,5    | 500            | 4000 815 805 | 2,90 | WK17 |
| 330         | 28 x 16,5      | 600            | 4000 815 806 | 3,60 | WK17 |
| 350         | 29,5 x 17,5    | 800            | 4000 815 807 | 3,80 | WK17 |
| 360         | 31,5 x 18,5    | 1000           | 4000 815 808 | 3,75 | WK17 |
| 380         | 33,5 x 20      | 1500           | 4000 815 809 | 4,35 | WK17 |
| 400         | 37,5 x 22      | 2000           | 4000 815 810 | 4,60 | WK17 |



## Voorhamersteel

DIN 5112 · **Essenhout** · Met ovale aanzet

| Lengte [mm] | Steeploog [mm] | Voor hamer [g] | Art.nr.      | EUR  | CS   |
|-------------|----------------|----------------|--------------|------|------|
| 600         | 42 x 24,5      | 3000           | 4000 815 840 | 5,75 | WK17 |
| 700         | 42 x 24,5      | 4000           | 4000 815 841 | 5,95 | WK17 |
| 800         | 47,5 x 27,5    | 5.000-6.000    | 4000 815 842 | 6,50 | WK17 |
| 900         | 53 x 31        | 8.000-10.000   | 4000 815 843 | 6,95 | WK17 |
| 900         | 59,5 x 34,5    | 12.000-15.000  | 4000 815 844 | 6,95 | WK17 |



## Voorhamersteel

DIN 5112 · **Hickory** · Nauwkeurig geslepen en gewaxt · Greep-einde afgerond

| Lengte [mm] | Steeploog [mm] | Voor hamer [g] | Art.nr.      | EUR   | CS   |
|-------------|----------------|----------------|--------------|-------|------|
| 600         | 42 x 24        | 3000           | 4000 815 850 | 8,95  | WK17 |
| 700         | 42 x 24        | 4000           | 4000 815 851 | 10,50 | WK17 |
| 800         | 47 x 27        | 5.000-6.000    | 4000 815 852 | 12,50 | WK17 |
| 900         | 52 x 30        | 8.000-10.000   | 4000 815 853 | 15,75 | WK17 |



## Mokersteel

DIN 5135 · **Essenhout** · Gebogen vorm

| Lengte [mm] | Steeploog [mm] | Voor vuisthamer [g] | Art.nr.      | EUR  | CS   |
|-------------|----------------|---------------------|--------------|------|------|
| 260         | 31,5 x 18,5    | 1.000-1.250         | 4000 815 820 | 2,10 | WK17 |
| 280         | 33,5 x 20      | 1500                | 4000 815 821 | 2,10 | WK17 |
| 300         | 37,5 x 22      | 2000                | 4000 815 822 | 2,30 | WK17 |

## Mokersteel

DIN 5135 · **Hickory** · Nauwkeurig geslepen en gewaxt · Gebogen vorm

| Lengte [mm] | Steeploog [mm] | Voor vuisthamer [g] | Art.nr.      | EUR  | CS   |
|-------------|----------------|---------------------|--------------|------|------|
| 260         | 31,5 x 18,5    | 1.000-1.250         | 4000 815 825 | 3,30 | WK17 |
| 280         | 33,5 x 20      | 1500                | 4000 815 826 | 3,70 | WK17 |
| 300         | 37,5 x 22      | 2000                | 4000 815 827 | 4,05 | WK17 |



## Hamerspie Sfix

Van smeedbaar gietijzer · De schuin aangeslepen snijvlakken van de tanden gaan bij het inslaan uit elkaar en zorgen voor een goede bevestiging van de steel in het gat van de hamer · Ook voor (grote) bijlen

| Maat  | Breedte [mm] | Voor hamer [g] | VE | Art.nr.      | EUR                  | CS   |
|-------|--------------|----------------|----|--------------|----------------------|------|
| 00    | 13           | 200            | 25 | 4000 811 399 | 24,95 <sup>1)</sup>  | WK27 |
| 0     | 16           | 400            | 25 | 4000 811 400 | 30,95 <sup>1)</sup>  | WK27 |
| 1     | 20           | 600            | 25 | 4000 811 401 | 35,95 <sup>1)</sup>  | WK27 |
| 2     | 23           | 800            | 25 | 4000 811 402 | 46,95 <sup>1)</sup>  | WK27 |
| 3     | 26           | 1500           | 25 | 4000 811 403 | 61,95 <sup>1)</sup>  | WK27 |
| 4     | 29           | 2000           | 25 | 4000 811 404 | 75,95 <sup>1)</sup>  | WK27 |
| 5     | 32           | 4000           | 25 | 4000 811 405 | 86,95 <sup>1)</sup>  | WK27 |
| 5 1/2 | 40           | 6000           | 25 | 4000 811 406 | 125,00 <sup>1)</sup> | WK27 |
| 6     | 50           | 15000          | 25 | 4000 811 407 | 155,00 <sup>1)</sup> | WK27 |

<sup>1)</sup> prijs per 100 st.



## Hamerringapie

Stalen ringapie die het hout onder hoge druk in het steelloog van de hamer ringvormig naar alle richtingen drukt en zijden wigbevestiging zorgt voor een betrouwbaar · Ronde uitvoering

| Buiten-Ø [mm] | Hoogte [mm] | Voor hamer [g]                           | VE   | Art.nr.      | EUR                | CS   |
|---------------|-------------|--|------|--------------|--------------------|------|
| 7             | 12          | 100                                      | 10 + | 4000 811 410 | 0,45 <sup>1)</sup> | WU27 |
| 8             | 13          | 200                                      | 10 + | 4000 811 411 | 0,45 <sup>1)</sup> | WU27 |
| 10            | 16          | 300                                      | 10 + | 4000 811 412 | 0,60 <sup>1)</sup> | WU27 |
| 12            | 18          | 400                                      | 10 + | 4000 811 413 | 0,60 <sup>1)</sup> | WU27 |
| 13            | 18          | 500                                      | 10 + | 4000 811 414 | 0,60 <sup>1)</sup> | WU27 |
| 15            | 20          | 800 + 1.000 g / vuisthamer 1.000 + 1.250 | 10 + | 4000 811 415 | 0,60 <sup>1)</sup> | WU27 |
| 16            | 22          | 1.500 g / voorhamer 5.000 + 6.000        | 10 + | 4000 811 416 | 0,60 <sup>1)</sup> | WU27 |
| 17            | 23          | 2.000 g / vuisthamer 2.000               | 10 + | 4000 811 417 | 0,80 <sup>1)</sup> | WU27 |
| 18            | 25          | Voorhamer 3.000-10.000                   | 10 + | 4000 811 418 | 0,80 <sup>1)</sup> | WU27 |

<sup>1)</sup> prijs per st.





Für Metall-  
bearbei-  
tung

### Vlakbeitel

**DIN 6453** · Luchtgehard chroom-vanadiumstaal · Van plat-ovaal staal · Gelakt · Gehard · Slagkop getemperd

| Lengte [mm] | Snijkant-B. [mm] | Schachtdwarsdoorsnede [mm] | Art.nr.      | EUR  | CS   |
|-------------|------------------|----------------------------|--------------|------|------|
| 100         | 15               | 14 x 9                     | 4000 812 110 | 3,25 | PX19 |
| 125         | 18               | 17 x 11                    | 4000 812 100 | 3,40 | PX19 |
| 150         | 18               | 17 x 11                    | 4000 812 101 | 3,80 | PX19 |
| 175         | 21               | 20 x 12                    | 4000 812 102 | 4,85 | PX19 |
| 200         | 24               | 20 x 12                    | 4000 812 103 | 5,25 | PX19 |
| 200         | 24               | 23 x 13                    | 4000 812 104 | 5,75 | PX19 |
| 250         | 25               | 23 x 13                    | 4000 812 105 | 6,75 | PX19 |
| 300         | 26               | 23 x 13                    | 4000 812 106 | 8,75 | PX19 |



Für Metall-  
bearbei-  
tung

### Groefbeitel

**DIN 6455** · Luchtgehard chroom-vanadiumstaal · Gelakt · Gehard · Slagkop getemperd

| Lengte [mm] | Snijkant-B. [mm] | Schachtdwarsdoorsnede [mm] | Art.nr.      | EUR  | CS   |
|-------------|------------------|----------------------------|--------------|------|------|
| 150         | 2                | 10                         | 4000 812 182 | 4,95 | PX19 |
| 150         | 4                | 10                         | 4000 812 184 | 4,95 | PX19 |



### Metselaarsbeitel

**DIN 7254 A** · Luchtgehard chroom-vanadiumstaal · Van plat-ovaal staal · Gelakt · Gehard · Slagkop getemperd

| Totale lengte [mm] | Snijkant-B. [mm] | Schachtdwarsdoorsnede [mm] | Art.nr.      | EUR   | CS   |
|--------------------|------------------|----------------------------|--------------|-------|------|
| 250                | 26               | 20 x 12                    | 4000 812 111 | 6,75  | PX19 |
| 300                | 29               | 23 x 13                    | 4000 812 123 | 7,75  | PX19 |
| 400                | 29               | 23 x 13                    | 4000 812 124 | 9,95  | PX19 |
| 500                | 32               | 26 x 13                    | 4000 812 125 | 13,25 | PX19 |
| 600                | 32               | 26 x 13                    | 4000 812 116 | 19,95 | PX19 |



### Metselaarsbeitel

Luchtgehard chroom-vanadiumstaal · Oliegehard · Van achtkantig staal · Gelakt

| Totale lengte [mm] | Snijkant-B. [mm] | Schachtdwarsdoorsnede [mm] | Art.nr.      | EUR   | CS   |
|--------------------|------------------|----------------------------|--------------|-------|------|
| 300                | 26               | 18                         | 4000 812 119 | 6,75  | PX19 |
| 400                | 30               | 20                         | 4000 812 120 | 10,75 | PX19 |



### Elektriciensbeitel

**DIN 7255** · Luchtgehard chroom-vanadiumstaal · Van achtkantig staal · Gelakt · Gehard · Slagkop getemperd

| Totale lengte [mm] | Snijkant-B. [mm] | Schachtdwarsdoorsnede [mm] | Art.nr.      | EUR  | CS   |
|--------------------|------------------|----------------------------|--------------|------|------|
| 200                | 10               | 8                          | 4000 812 170 | 2,85 | PX19 |
| 200                | 12               | 10                         | 4000 812 172 | 3,45 | PX19 |
| 250                | 10               | 8                          | 4000 812 173 | 3,40 | PX19 |
| 250                | 12               | 10                         | 4000 812 174 | 3,60 | PX19 |
| 300                | 12               | 10                         | 4000 812 121 | 4,10 | PX19 |
| 250                | 14               | 12                         | 4000 812 175 | 4,50 | PX19 |
| 300                | 14               | 12                         | 4000 812 176 | 4,95 | PX19 |



### Puntbeitel

Luchtgehard chroom-vanadiumstaal · Van achtkantig staal

| Lengte [mm] | Staalsterkte [mm] | Art.nr.      | EUR  | CS   |
|-------------|-------------------|--------------|------|------|
| 300         | 16                | 4000 812 133 | 6,25 | PX19 |
| 400         | 18                | 4000 812 134 | 8,75 | PX19 |



### Puntbeitel

**DIN 7256** · Luchtgehard chroom-vanadiumstaal · Van achtkantig staal · Gelakt · Gehard · Slagkop getemperd

| Lengte [mm] | Schachtdwarsdoorsnede [mm] | Art.nr.      | EUR   | CS   |
|-------------|----------------------------|--------------|-------|------|
| 250         | 16                         | 4000 812 141 | 5,75  | PX19 |
| 300         | 18                         | 4000 812 142 | 6,95  | PX19 |
| 400         | 20                         | 4000 812 144 | 10,50 | PX19 |
| 500         | 20                         | 4000 812 117 | 12,95 | PX19 |

### Puntbeitel

Chroom-vanadiumstaal · Met handbescherming

| Lengte [mm] | Staalsterkte [mm] | Art.nr.      | EUR  | CS   |
|-------------|-------------------|--------------|------|------|
| 300         | 18                | 4000 812 241 | 6,75 | WK33 |



Für Metall-  
bearbei-  
tung

### Ritsbeitel

**DIN 6451** · Luchtgehard chroom-vanadiumstaal · Van plat-ovaal staal · Gelakt · Gehard · Slagkop getemperd

| Totale lengte [mm] | Snijkant-B. [mm] | Schachtdwarsdoorsnede [mm] | Art.nr.      | EUR   | CS   |
|--------------------|------------------|----------------------------|--------------|-------|------|
| 125                | 5                | 17 x 11                    | 4000 812 150 | 4,20  | PX19 |
| 150                | 6                | 17 x 11                    | 4000 812 151 | 4,85  | PX19 |
| 175                | 7                | 17 x 11                    | 4000 812 152 | 4,95  | PX19 |
| 200                | 8                | 20 x 12                    | 4000 812 153 | 5,75  | PX19 |
| 250                | 9                | 23 x 13                    | 4000 812 154 | 7,95  | PX19 |
| 300                | 9                | 23 x 13                    | 4000 812 118 | 10,50 | PX19 |



Für Metall-  
bearbei-  
tung

### Koudbeitel

Voor het hakken van openingen tussen gaten · Luchtgehard chroom-vanadiumstaal · Geheel getemperd · Daardoor lange standtijd en belastbaarheid · Door slagkopveredeling volgens 7255 DIN worden breuk en braamvorming vrijwel vermeden

| Lengte [mm] | Snijkant-B. [mm] | Schachtdwarsdoorsnede [mm] | Art.nr.      | EUR   | CS   |
|-------------|------------------|----------------------------|--------------|-------|------|
| 125         | 2                | 10                         | 4000 812 180 | 10,25 | WX23 |
| 125         | 3                | 10                         | 4000 812 181 | 10,95 | WX23 |



Für Metall-  
bearbei-  
tung

### Sleufbeitel

Luchtgehard chroom-vanadiumstaal · Plat · Gehard · Gelakt · Slagkop getemperd

| Totale lengte [mm] | Schachtdwarsdoorsnede [mm] | Art.nr.      | EUR  | CS   |
|--------------------|----------------------------|--------------|------|------|
| 240                | 26 x 7                     | 4000 812 160 | 6,95 | PX19 |

### Vlakbeitel

Chroom-vanadiumstaal · Met handbescherming

| Lengte [mm] | Snijkant-B. [mm] | Staalsterkte [mm] | Art.nr.      | EUR  | CS   |
|-------------|------------------|-------------------|--------------|------|------|
| 300         | 25               | 18                | 4000 812 240 | 7,25 | WK33 |

# Handgereedschappen



## Sleuf-/vlakbeitel

Met handbescherming · Luchtgehard chroom-vanadiumstaal · Plat · Gelakt · Gehard · Slagkop getemperd

| Totale lengte [mm] | Snijkant-B. [mm] | Schachtdwarsdoorsnede [mm] | Art.nr.      | EUR  | CS   |
|--------------------|------------------|----------------------------|--------------|------|------|
| 240                | 26               | 26 x 7                     | 4000 812 165 | 9,50 | PX19 |



## Voegbeitel

Luchtgehard chroom-vanadiumstaal · Gelakt · Gehard · Slagkop getemperd

| Totale lengte [mm] | Snijkant-B. [mm] | Schachtdwarsdoorsnede [mm] | Art.nr.      | EUR   | CS   |
|--------------------|------------------|----------------------------|--------------|-------|------|
| 250                | 50               | 23 x 13                    | 4000 812 190 | 9,95  | PX19 |
| 250                | 60               | 26 x 13                    | 4000 812 122 | 10,95 | PX19 |
| 250                | 70               | 26 x 13                    | 4000 812 126 | 11,95 | PX19 |
| 250                | 80               | 26 x 13                    | 4000 812 191 | 13,25 | PX19 |



## Beitelhandbescherming

Universeel te gebruiken · Voor vlakke en achtkantige beitels  
Voor achtkant: 16-18 mm Ø  
Vlakprofiel: 20 x 12-26 x 13 mm

| Lengte [mm] | Art.nr.      | EUR  | CS   |
|-------------|--------------|------|------|
| 110         | 4000 812 245 | 2,75 | PX19 |



## Beitelhandbescherming

Van hoogwaardige kunststof · Voor alle plat-ovale en achtkantige beitels

| Lengte [mm] | Art.nr.      | EUR  | CS   |
|-------------|--------------|------|------|
| 120         | 4000 812 248 | 5,50 | WU27 |



Für Metallbearbeitung

## Doorslag

DIN 6458 · Luchtgehard chroom-vanadiumstaal · Van achtkantig staal · Gepolijst · Gehard · Slagkop getemperd

| Totale lengte [mm] | Punt-Ø [mm] | Schachtdwarsdoorsnede [mm] | Art.nr.      | EUR  | CS   |
|--------------------|-------------|----------------------------|--------------|------|------|
| 120                | 1           | 10                         | 4000 812 211 | 1,45 | PX19 |
| 120                | 2           | 10                         | 4000 812 212 | 1,45 | PX19 |
| 120                | 3           | 10                         | 4000 812 213 | 1,45 | PX19 |
| 120                | 4           | 10                         | 4000 812 214 | 1,45 | PX19 |
| 120                | 5           | 10                         | 4000 812 215 | 1,45 | PX19 |
| 120                | 6           | 12                         | 4000 812 216 | 1,65 | PX19 |
| 120                | 8           | 12                         | 4000 812 218 | 1,65 | PX19 |
| 120                | 10          | 12                         | 4000 812 219 | 1,65 | PX19 |
| 150                | 12          | 14                         | 4000 812 221 | 3,00 | PX19 |



Für Metallbearbeitung

## Doorslagen-set

DIN 6458 · Luchtgehard chroom-vanadiumstaal · Gehard · Slagkop getemperd  
Levering in hoogwaardige kunststof houder

| Inhoud  | Bezetting [mm]             | Art.nr.      | EUR   | CS   |
|---------|----------------------------|--------------|-------|------|
| 6-delig | 1-2-3-4-5 + centerpunt Ø 4 | 4000 812 365 | 11,25 | PX19 |



## Doorslagen-set

DIN 6458 · Luchtgehard chroom-vanadiumstaal · Gehard · Slagkop getemperd  
Levering in metalen cassette

| Inhoud  | Bezetting [mm]             | Art.nr.      | EUR   | CS   |
|---------|----------------------------|--------------|-------|------|
| 6-delig | 1-2-3-4-5 + centerpunt Ø 4 | 4000 812 362 | 16,25 | PX19 |



## Montagedrevel

Van gehard speciaal gereedschapsstaal · Conus geslepen

| Totale lengte [mm] | Punt-Ø [mm] | Kegellengte [mm] | Schacht-Ø [mm] | Art.nr.      | EUR   | CS   |
|--------------------|-------------|------------------|----------------|--------------|-------|------|
| 180                | 5           | 110              | 12             | 4000 812 081 | 8,50  | PX19 |
| 200                | 6           | 120              | 13             | 4000 812 082 | 9,50  | PX19 |
| 200                | 8           | 130              | 16             | 4000 812 083 | 12,50 | PX19 |
| 200                | 9           | 130              | 20             | 4000 812 084 | 14,25 | PX19 |
| 230                | 10          | 140              | 22             | 4000 812 085 | 15,25 | PX19 |
| 250                | 11          | 155              | 24             | 4000 812 086 | 18,50 | PX19 |
| 280                | 12          | 170              | 27             | 4000 812 087 | 21,95 | PX19 |
| 315                | 14          | 190              | 30             | 4000 812 088 | 28,95 | PX19 |
| 340                | 15          | 200              | 32             | 4000 812 089 | 36,95 | PX19 |
| 380                | 16          | 220              | 35             | 4000 812 090 | 49,95 | PX19 |



Für Metallbearbeitung

## Drevel

DIN 6450 · Luchtgehard chroom-vanadiumstaal · Van achtkantig staal · Gepolijst · Gehard · Slagkop getemperd

| Ø [mm]  | Lengte [mm] | Schachtdwarsdoorsnede [mm] | Art.nr.      | EUR  | CS   |
|---------|-------------|----------------------------|--------------|------|------|
| Voor 2  | 150         | 10                         | 4000 812 222 | 2,35 | PX19 |
| Voor 3  | 150         | 10                         | 4000 812 223 | 2,35 | PX19 |
| Voor 4  | 150         | 10                         | 4000 812 224 | 2,35 | PX19 |
| Voor 5  | 150         | 10                         | 4000 812 225 | 2,35 | PX19 |
| Voor 6  | 150         | 10                         | 4000 812 226 | 2,35 | PX19 |
| Voor 7  | 150         | 12                         | 4000 812 227 | 2,35 | PX19 |
| Voor 8  | 150         | 12                         | 4000 812 228 | 2,35 | PX19 |
| Voor 9  | 150         | 12                         | 4000 812 229 | 2,35 | PX19 |
| Voor 10 | 150         | 12                         | 4000 812 230 | 2,35 | PX19 |
| Voor 12 | 150         | 14                         | 4000 812 243 | 3,10 | PX19 |



Für Metallbearbeitung

## Drevel-set

DIN 6450 · Luchtgehard chroom-vanadiumstaal · Gehard · Slagkop getemperd  
Levering in hoogwaardige kunststof houder

| Inhoud  | Bezetting [mm] | Totale lengte [mm] | Art.nr.      | EUR   | CS   |
|---------|----------------|--------------------|--------------|-------|------|
| 6-delig | 3-4-5-6-8-10   | 150                | 4000 812 369 | 15,75 | PX19 |



Für Metallbearbeitung

**Drevel-set**

**DIN 6450** · Luchtgehard chroom-vanadiumstaal · Gehard · Slagkop getemperd

Levering in metalen cassette

| Inhoud  | Bezetting [mm] | Totale lengte [mm] | Art.nr.      | EUR   | CS   |
|---------|----------------|--------------------|--------------|-------|------|
| 6-delig | 3-4-5-6-8-10   | 150                | 4000 812 364 | 19,95 | PX19 |



Für Metallbearbeitung

**Drevel-set**

**Met geleidehuls** · Slanke uitvoering · Met geruwde geleidehuls en geharde inzetdoorn · Chroom-vanadiumstaal

| Inhoud  | Bezetting | Art.nr.      | EUR   | CS   |
|---------|-----------|--------------|-------|------|
| 8-delig | 0,9-5,9   | 4000 812 099 | 31,95 | PX19 |



Für Metallbearbeitung

**Drevel-set**

Met ergonomische comfortgreep · Werkt dempend · Voor meer veiligheid

Levering in kunststof box

| Inhoud  | Bezetting [mm] | Art.nr.      | EUR   | CS   |
|---------|----------------|--------------|-------|------|
| 6-delig | 2-3-4-5-6-8    | 4000 812 368 | 46,95 | WU27 |



Für Metallbearbeitung

**Centerpunt**

**DIN 7250** · Chroom-vanadiumstaal · Van achthoekig staal · Gepolijst · Gehard · Slagkop getemperd

| Totale lengte [mm] | Punt-Ø [mm] | Schachtdwarsdoorsnede [mm] | Art.nr.      | EUR  | CS   |
|--------------------|-------------|----------------------------|--------------|------|------|
| 100                | 3           | 8                          | 4000 812 199 | 1,45 | PX19 |
| 120                | 4           | 10                         | 4000 812 200 | 1,45 | PX19 |
| 120                | 5           | 12                         | 4000 812 201 | 1,60 | PX19 |
| 150                | 5           | 12                         | 4000 812 203 | 1,90 | PX19 |



**Drevel-set**

Chroom-vanadiumstaal · Geheel veredeld, hooggelegeerd gereedschapsstaal · Hardheid ≥ 54 HRC · Veiligheidsslagkop · Compleet verchroomd · Meerkleurig gepoedercoat

Levering in metalen cassette

| Inhoud  | Bezetting [mm] | Totale lengte [mm] | Art.nr.      | EUR   | CS   |
|---------|----------------|--------------------|--------------|-------|------|
| 6-delig | 3-4-5-6-8-10   | 150                | 4000 812 107 | 38,95 | PX19 |



Für Metallbearbeitung

**Centerpunt**

Met gesoldeerde hardmetalen punt en achthoekige schacht van chroom-vanadiumstaal

| Totale lengte [mm] | Punt-Ø [mm] | Schachtdwarsdoorsnede [mm] | Art.nr.      | EUR   | CS   |
|--------------------|-------------|----------------------------|--------------|-------|------|
| 120                | 3           | 10                         | 4000 812 108 | 9,25  | PX19 |
| 130                | 4           | 14                         | 4000 812 109 | 13,95 | PX19 |



Für Metallbearbeitung

**Drevel**

**Met geleidehuls** · Slanke uitvoering · Met geruwde geleidehuls en geharde inzetdoorn · Chroom-vanadiumstaal  
**Maat 0,9-3,9 met losse geleidehuls**  
**Maat 5,9 - met vaste schacht**

| Ø [mm]   | Lengte [mm] | Art.nr.      | EUR  | CS   |
|----------|-------------|--------------|------|------|
| Voor 0,9 | 80          | 4000 812 091 | 3,10 | PX19 |
| Voor 1,4 | 84          | 4000 812 092 | 3,10 | PX19 |
| Voor 1,8 | 88          | 4000 812 093 | 3,10 | PX19 |
| Voor 2,4 | 92          | 4000 812 094 | 3,10 | PX19 |
| Voor 2,8 | 96          | 4000 812 095 | 3,10 | PX19 |
| Voor 3,4 | 98          | 4000 812 096 | 3,10 | PX19 |
| Voor 3,9 | 100         | 4000 812 097 | 3,10 | PX19 |
| Voor 5,9 | 102         | 4000 812 098 | 3,00 | PX19 |



Für Metallbearbeitung

**Centerpunten-set**

Voor nauwkeurig, zonder verschuiven centreren op werkstukken · Gelijktijdig uitrichten van de centreerbuis in de boorsjabloon of in het model · **Speciaal getemperde, doorlopende centerpunt** · Naslijpbaar

**Inhoud:**

- 1 verstelbare centerpunt voor gaten met een Ø van 6-8 mm
- 1 verstelbare centerpunt voor gaten met een Ø van 8-11 mm
- 1 verstelbare centerpunt voor gaten met een Ø van 11-16 mm

| Inhoud  | Art.nr.      | EUR    | CS   |
|---------|--------------|--------|------|
| 3-delig | 4000 812 198 | 115,00 | WX23 |



**PROMAT**



Für Metallbearbeitung

## Automatische centerpunt

Met veermechanisme; voor enkelhandgebediening · De slagsterkte is in te stellen door aan de knop te draaien

| Lengte [mm] | Schachtdwarsdoorsnede [mm] | Korreling [mm] | Art.nr.      | EUR   | CS   |
|-------------|----------------------------|----------------|--------------|-------|------|
| 135         | 2                          | 2              | 4000 812 205 | 14,75 | PX19 |



Für Metallbearbeitung

## Automatische centerpunt

Van speciaal gereedschapsstaal · Met punt · Voor enkelhandgebediening · Met veermechanisme

| Lengte [mm] | Schachtdwarsdoorsnede [mm] | Instelbare slagkracht [N] | Art.nr.      | EUR   | CS   |
|-------------|----------------------------|---------------------------|--------------|-------|------|
| 95          | 11                         | 20- 50                    | 4000 812 206 | 15,50 | WX23 |
| 125         | 14                         | 60-130                    | 4000 812 208 | 17,75 | WX23 |
| 130         | 17                         | 180-250                   | 4000 812 210 | 19,75 | WX23 |



## Automatische centerpunt

Van staal, gegalvaniseerd · Zelfkloppend · Met vervangbare geharde punt · Slagkracht instelbaar · Met 2-componenten handbescherming

| Lengte [mm] | Schachtdwarsdoorsnede [mm] | Instelbare slagkracht [N] | Art.nr.      | EUR   | CS   |
|-------------|----------------------------|---------------------------|--------------|-------|------|
| 95          | 11                         | 20- 50                    | 4000 812 249 | 15,25 | WX23 |
| 125         | 14                         | 60-130                    | 4000 812 250 | 18,25 | WX23 |
| 130         | 17                         | 180-250                   | 4000 812 251 | 19,75 | WX23 |

## Reserve-punt

Voor automatische centerpunt art.nr. 4000 812 249, 4000 812 250 en 4000 812 251

| Toebehoren                     | Art.nr.      | EUR  | CS   |
|--------------------------------|--------------|------|------|
| Reserve-punt voor 4000 812 249 | 4000 812 252 | 3,15 | WX23 |
| Reserve-punt voor 4000 812 250 | 4000 812 253 | 4,35 | WX23 |
| Reserve-punt voor 4000 812 251 | 4000 812 254 | 5,25 | WX23 |

**PROMAT**



Für Metallbearbeitung

## Gereedschap-set

Luchtgehard chroom-vanadiumstaal · Oppervlak gelakt · Gehard · Slagkop getemperd

**Inhoud:**  
1 st. vlakbeitel 125 x 10 mm, 150 x 12 mm  
1 st. ritsbeitel 125 x 10 mm  
1 st. centerpunt 120 x 10 mm  
1 st. doorslag 120 x 10 x 3 mm, 120 x 10 x 4 mm

## Levering in hoogwaardige kunststof houder

| Inhoud  | Art.nr.      | EUR   | CS   |
|---------|--------------|-------|------|
| 6-delig | 4000 812 361 | 16,95 | PX19 |

**PROMAT**



Für Metallbearbeitung

## Gereedschap-set

Luchtgehard chroom-vanadiumstaal · Oppervlak gelakt · Gehard · Slagkop getemperd

**Inhoud:**  
Elk 1 vlakbeitel 125 x 10 mm, 150 x 12 mm  
Ritsbeitel 125 x 10 mm  
Centerpunt 120 x 10 mm  
Elk 1 doorslag 120 x 10 x 3 mm, 120 x 10 x 4 mm

## Levering in metalen cassette

| Inhoud  | Art.nr.      | EUR   | CS   |
|---------|--------------|-------|------|
| 6-delig | 4000 812 360 | 20,95 | PX19 |

**PROMAT**



## Gereedschap-set

Luchtgehard chroom-vanadiumstaal · Gehard · Slagkop getemperd

**Inhoud:**  
Elk 1 vlakbeitel 150 x 17 x 11 mm, 200 x 23 x 13 mm, 125 x 10 mm, 150 x 12 mm  
Ritsbeitel 125 x 10 mm  
Elk 1 drevel 150 x 10 x 3 mm, 150 x 10 x 4 mm, 150 x 10 x 5 mm, 150 x 10 x 6 mm, 150 x 12 x 8 mm, 150 x 12 x 10 mm  
Elk 1 centerpunt 120 x 10 mm, 150 x 12 mm  
Elk 1 doorslag 120 x 10 x 1 mm, 120 x 10 x 2 mm, 120 x 10 x 3 mm, 120 x 10 x 4 mm, 120 x 10 x 5 mm, 120 x 12 x 6 mm, 120 x 12 x 8 mm

## Levering in rolltas

| Inhoud   | Art.nr.      | EUR   | CS   |
|----------|--------------|-------|------|
| 20-delig | 4000 812 366 | 85,95 | PX19 |



## Blindknageltrekker-set DIN 6434

In kunststof houder

| Inhoud  | Blindknagel-Ø [mm] | Art.nr.      | EUR   | CS   |
|---------|--------------------|--------------|-------|------|
| 5-delig | 2-6                | 4000 812 132 | 18,75 | WX23 |



## Blindknagelplaatser-set DIN 6435

In kunststof houder

| Inhoud  | Blindknagel-Ø [mm] | Art.nr.      | EUR   | CS   |
|---------|--------------------|--------------|-------|------|
| 5-delig | 2-6                | 4000 812 145 | 18,95 | WX23 |

Bankschroeven voor boormachines vindt u op pagina 2/57  
(Art.nr. 4000 830 820)

### Precisiebankschroef

Van slagbestendig van nodulair gietijzer · Bekken inductief gehard (52-58 HRC)

**Bijzonder productvoordeel:** Draaitafel met klemmschroef afneembaar, daardoor ook geschikt voor vaste montage

**PROMAT**



| Bekken-B. [mm]            | Span-br. [mm] | Spandiepte [mm] | Art.nr.      | EUR   | CS   |
|---------------------------|---------------|-----------------|--------------|-------|------|
| <b>Nodulair gietijzer</b> |               |                 |              |       |      |
| 75                        | 45            | 32              | 4000 830 119 | 65,95 | PX21 |

### Precisiebankschroef

Kleine bankschroef met kogelgewricht · Door spanhendel vast te klemmen · 360° draaibaar en 90° wendbaar · Bankschroef en klembeugel resp. schroefplaat van lichtmetalen legering · Hamerslaggelakt · Verdekte stalen spil · Bekken openen naar voor · Met vervangbare kunststof bekken  
Art.nr. 4000 830 976 Met aluminium draai-/spanblokken

**UNISPANN**  
Drehwendspanner



4000 830 970 4000 830 971



4000 830 973 4000 873 974



4000 830 976

6

| Bekken-B. [mm]              | Span-br. [mm] | Spandiepte [mm] | Art.nr.      | EUR    | CS   |
|-----------------------------|---------------|-----------------|--------------|--------|------|
| <b>Klembeugel</b>           |               |                 |              |        |      |
| 46                          | 70            | 35              | 4000 830 970 | 105,00 | WB23 |
| 80                          | 110           | 52              | 4000 830 971 | 245,00 | WB23 |
| <b>Schroefplaat</b>         |               |                 |              |        |      |
| 46                          | 70            | 35              | 4000 830 973 | 105,00 | WB23 |
| 80                          | 110           | 52              | 4000 830 974 | 245,00 | WB23 |
| <b>Spanblok, klembeugel</b> |               |                 |              |        |      |
| 46                          | 75            | 35              | 4000 830 976 | 115,00 | WB23 |

### Parallelbankschroef Castillo

Van slagbestendig van nodulair gietijzer · Bekken en aambeeld inductief gehard (HRC 52-58) · Extra groot aambeeldvlak

**Bijzonder productvoordeel:** Spindelmoer van gesmeed staal · Verwisselbaar

**KANCA**



4000 830 137

| Bekken-B. [mm] | Span-br. [mm] | Uitvoering         | Art.nr.      | EUR    | CS   |
|----------------|---------------|--------------------|--------------|--------|------|
| 100            | 125           | Nodulair gietijzer | 4000 830 136 | 81,95  | WX25 |
| 125            | 150           | Nodulair gietijzer | 4000 830 137 | 99,00  | WX25 |
| 150            | 170           | Nodulair gietijzer | 4000 830 138 | 159,00 | WX25 |
| 200            | 200           | Nodulair gietijzer | 4000 830 139 | 209,00 | WX25 |



## Parallelschroef

Geheel van staal · Bekken van gehard staal · Met groot aambeeld · Met geul voor spaanafvoer in geleidingsrail · Buizenklembecken · Met instelbare messing geleiding



| Bekken-B. [mm] | Span-br. [mm] | Spandiepte [mm] | Uitvoering       | Art.nr.      | EUR    | CS   |
|----------------|---------------|-----------------|------------------|--------------|--------|------|
| 100            | 100           | 53              | Geheel van staal | 4000 830 200 | 65,95  | WB21 |
| 125            | 125           | 67              | Geheel van staal | 4000 830 202 | 92,95  | WB21 |
| 150            | 150           | 87              | Geheel van staal | 4000 830 205 | 119,00 | WB21 |



## Parallelschroef Magnat

Gesmeed · Met MDS-systeem · Spanbekken geribbeld en randlaag gehard · Precies instelbare geleiding · Groot aambeeldvlak · Extra grote spanwijdte · Vanaf 120 mm met opnamevoorziening voor zwenkbare extra bekken

### Bijzondere productvoordelen:

- Met vierkante opname voor alle gangbare 1/2"-ratels (ratel niet bij levering inbegrepen)
- Uitnemen van de spindelsleutel door snelsluiting
- MDS-spil maakt gemakkelijk en efficiënt werken mogelijk, vooral bij problematische werkstukken



| Bekken-B. [mm] | Span-br. [mm] | Spandiepte [mm] | Uitvoering | Art.nr.      | EUR    | CS   |
|----------------|---------------|-----------------|------------|--------------|--------|------|
| 100            | 125           | 68,0            | Gesmeed    | 4000 830 260 | 179,00 | WC30 |
| 120            | 150           | 83              | Gesmeed    | 4000 830 262 | 209,00 | WC30 |
| 140            | 200           | 96,0            | Gesmeed    | 4000 830 264 | 289,00 | WC30 |
| 160            | 225           | 118,0           | Gesmeed    | 4000 830 266 | 365,00 | WC30 |



## Parallelschroef

Gesmeed (C-45-staal) · Absoluut parallel spannen door achteraf instelbare centrische geleiding · Bekken en aambeeld inductief gehard (HRC 52-58) · Extra groot aambeeld voor richten en stuiken · Spanbekken extra hoog gevormd, waardoor grote spandieptes mogelijk zijn · Met meetschaal voor snelle voorinstelling van de spanwijdte · Vanaf grootte 120 mm met houder onder de spanbekken voor de opname van zwenkbare en verwisselbare buizenklembecken · Bankschroef opent naar voren

## Parallelschroef Matador

Gesmeed · Absoluut parallel spannen door instelbare precisiegeleiding en spil met dubbele trapeziumdraad en verwisselbare spilmoer · Spanbekken gefreesd en met geharde vlakken · Vanaf maat 120 mm met voorziening onder de spanbekken voor de opname van extra bekken voor speciale werkzaamheden · Aambeeld-aanzetstuk gehard voor richten en stuiken · Met meetschaal voor snelle voorinstelling van de spanwijdte · Bankschroef opent naar voren

| Bekken-B. [mm] | Span-br. [mm] | Spandiepte [mm] | Art.nr.      | EUR    | Span-br. [mm] | Spandiepte [mm] | Art.nr.      | EUR    |
|----------------|---------------|-----------------|--------------|--------|---------------|-----------------|--------------|--------|
| 100            | 125           | 68              | 4000 830 290 | 109,00 | 125           | 65              | 4000 830 300 | 155,00 |
| 120            | 150           | 83              | 4000 830 291 | 135,00 | 150           | 80              | 4000 830 302 | 195,00 |
| 140            | 200           | 96              | 4000 830 292 | 179,00 | 200           | 95              | 4000 830 304 | 275,00 |
| 160            | 225           | 118             | 4000 830 293 | 225,00 | 225           | 120             | 4000 830 306 | 359,00 |
| 180            | 225           | 118             | 4000 830 294 | 255,00 | 225           | 120             | 4000 830 308 | 399,00 |

**PROMAT****RIDGID****Parallelbankschroef**

**Met buizenklembecken, uiterst geschikt voor installateurs · Buizenklembecken ingelast · Gesmeed (C45-staal) · Absoluut parallel spannen door achteraf instelbare centrische geleiding · Bekken en aambeeld inductief gehard (HRC 52-58) · Extra groot aambeeld voor richten en stuiken · Spanbekken extra hoog gevormd, waardoor grote spandieptes mogelijk zijn · Met meetschaal voor snelle voorinstelling van de spanwijdte · Bankschroef opent naar voren**

**Parallelbankschroef Superior**

**Vooraf geschikt voor installateurs · Met buizenklembecken · Precieze geleiding en absoluut parallel spannen door geleidingsrail met geharde vlakken · Met meetschaal · Groot aambeeld · Vaste buizenklembecken · Bankschroef opent naar voren**

| Bekken-B. [mm] | Span-br. [mm] | Spandiepte [mm] | Art.nr.      | EUR    | Span-br. [mm] | Spandiepte [mm] | Art.nr.      | EUR    |
|----------------|---------------|-----------------|--------------|--------|---------------|-----------------|--------------|--------|
| 120            | 150           | 83              | 4000 830 270 | 145,00 | 150           | 75              | 4000 830 282 | 195,00 |
| 140            | 200           | 96              | 4000 830 272 | 189,00 | 200           | 90              | 4000 830 284 | 275,00 |
| 160            | 225           | 118             | 4000 830 273 | 249,00 | 225           | 115             | 4000 830 286 | 359,00 |
|                |               |                 |              | PX21   |               |                 |              | WC21   |

**Parallelbankschroef Fortissimo Fix**

**Met gelaste buizenklembecken, uiterst geschikt voor installateurs · Van gesmeed staal · Absoluut parallel spannen door achteraf instelbare centrische geleiding · Bekken en aambeeld inductief gehard (HRC 52-58) · Bankschroef opent naar voren**

**Passende toebehoren:**

Draaitafels zie pagina 6/37

**KANCA**

6

| Bekken-B. [mm] | Span-br. [mm] | Spandiepte [mm] | Uitvoering | Art.nr.      | EUR    | CS   |
|----------------|---------------|-----------------|------------|--------------|--------|------|
| 115            | 140           | 73,5            | Gesmeed    | 4000 830 161 | 145,00 | WX25 |
| 125            | 160           | 72,5            | Gesmeed    | 4000 830 162 | 159,00 | WX25 |
| 135            | 170           | 88              | Gesmeed    | 4000 830 163 | 199,00 | WX25 |
| 150            | 190           | 96              | Gesmeed    | 4000 830 164 | 215,00 | WX25 |

**PROMAT****RIDGID****Draaitafel**

2 bevestigingsgaten · Hiermee kan de bankschroef 360° worden gedraaid · Traploze vergrendeling door vastzethendel

**Draaitafel Matador**

Van gesmeed staal · Passend voor Matador-bankschroeven art.nr. 4000 830 302, 4000 830 304, 4000 830 306, 4000 830 308 en Superior-bankschroeven art.nr. 4000 830 282, 4000 830 284, 4000 830 286 · 360° draaibaar · Kleur: Blauw

| Voor bek-b. [mm] | Voor bankschroef                   | Art.nr.      | EUR   | Voor bankschroef | Art.nr.      | EUR   |
|------------------|------------------------------------|--------------|-------|------------------|--------------|-------|
| 100              | Art.nr. 4000 830 290               | 4000 830 274 | 36,95 | -                | -            | -     |
| 120              | Art.nr. 4000 830 270, 4000 830 291 | 4000 830 275 | 44,95 | -                | 4000 830 492 | 62,95 |
| 140              | Art.nr. 4000 830 272, 4000 830 292 | 4000 830 276 | 49,95 | -                | -            | -     |
| 160              | Art.nr. 4000 830 273, 4000 830 293 | 4000 830 277 | 52,95 | -                | -            | -     |
| 140-180          | -                                  | -            | -     | -                | 4000 830 494 | 79,95 |
|                  |                                    |              | PX21  |                  |              | WJ00  |

## KANCA



### Draaitafel Kanca

Maakt het mogelijk om de bankschroef 360° te draaien · Traploze vergrendeling door vastzethendel · Van gesmeed staal

| Voor bek-b. [mm] | Voor bankschroef | Art.nr.      | EUR   | CS   |
|------------------|------------------|--------------|-------|------|
| 115              | Fortissimo Fix   | 4000 830 171 | 43,95 | WX25 |
| 125              | Fortissimo Fix   | 4000 830 172 | 44,95 | WX25 |
| 135              | Fortissimo Fix   | 4000 830 173 | 46,95 | WX25 |
| 150              | Fortissimo Fix   | 4000 830 174 | 50,95 | WX25 |

## PROMAT



## RIDGID



### Hoogteversteller

**Met gasdrukveer** · Voor de hoogteverstelling van een opgeschroefde bankschroef · De ingebouwde gasdrukveer maakt het mogelijk om het toestel traploos in te stellen · 360° draaibaar, Daardoor is een traploze verticale en horizontale instelling mogelijk · De kolom wordt na het instellen veilig vastgezet door een spanhendel

(Levering zonder bankschroef)

Regelbereik max. 240 mm

### Hoogteversteller Elevator

**Mechanisch** · De werkhoogte wordt ingesteld door middel van een spil · 360° draaibaar · Kleur blauw

**Passend voor:** Matador-bankschroeven

(Levering zonder bankschroef)

| Voor bek-b. [mm] | Voor bankschroef               | Art.nr.      | EUR    | Voor bankschroef | Art.nr.      | EUR    |
|------------------|--------------------------------|--------------|--------|------------------|--------------|--------|
| 120              | PROMAT met tweegatsbevestiging | 4000 830 279 | 209,00 | -                | -            | -      |
| 140              | PROMAT met tweegatsbevestiging | 4000 830 280 | 209,00 | -                | -            | -      |
| 140-180          | -                              | -            | -      | -                | 4000 830 404 | 279,00 |
|                  |                                |              | PX21   |                  |              | WJ00   |

## RIDGID



### PEDDI-LIFT

Mechanische hoogteversteller kan eenvoudig onder de werkbank worden geklapt om het werkblad vrij te laten voor andere werkzaamheden · Ingebouwde gasdrukveer · Voor het vastschroeven onder het werkvlak · Gewicht: 7 kg · Hoogteverstellingsbereik 155 mm · Montagediepte 410 mm · Montagehoogte 520 mm

| Voor bek-b. [mm] | Art.nr.      | EUR    | CS   |
|------------------|--------------|--------|------|
| 120              | 4000 830 400 | 329,00 | WJ00 |



**RIDGID**

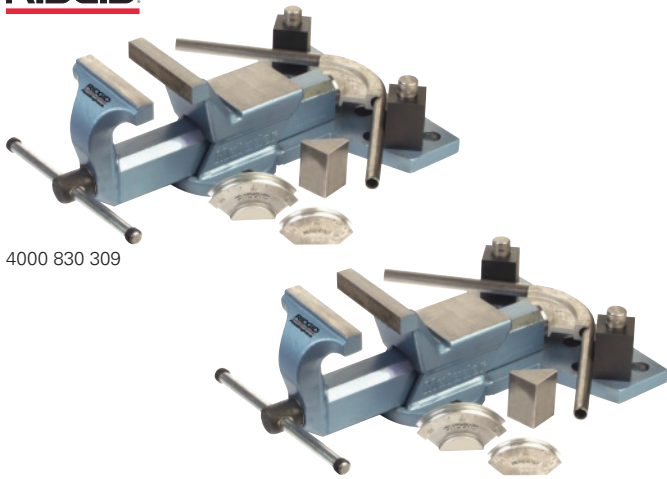

4000 830 309

4000 830 310

**Parallelbankschroef Multi Plus**

Gesmeed · Absoluut parallel spannen door instelbare precisiegeleiding en spil met dubbele trapeziumdraad en verwisselbare spilmoer · Spanbekken gefreesd en met geharde vlakken · Met voorziening onder de spanbekken voor de opname van extra bekken voor speciale werkzaamheden · Aambeeld-aanzetstuk gehard voor richten en stuiken · Meetschaal voor snelle voorinstelling van de spanwijdte · Bankschroef opent naar voren

**Bijzondere productvoordelen:**

- Kan bovendien voor traditioneel spannen als universeel buig- en richtgereedschap worden gebruikt
- Buigt dunwandige roestvrijstalen buis tot: Art.nr. 4000 830 309 = 22 mm Ø, art.nr. 4000 830 310 = 28 mm Ø
- Zeer geschikt voor richt- en buigwerkzaamheden met max. 30 kN vervormingskracht

**Leveringsomvang:** Bankschroef, elk 1 buigsegment (15 mm, 18 mm en 22 mm), richtgereedschap, 2 contrasteunen met bevestigingsbout

| Bekken-B. [mm] | Span-br. [mm] | Spandiepte [mm] | Uitvoering | Art.nr.      | EUR    | CS   |
|----------------|---------------|-----------------|------------|--------------|--------|------|
| 120            | 140           | 80              | Gesmeed    | 4000 830 309 | 555,00 | WJ00 |
| 160            | 240           | 120             | Gesmeed    | 4000 830 310 | 675,00 | WJ00 |

**RIDGID**



**Buizenklembek**

Met extra verticaal prisma · Door een buizenklembek krijg je een volwaardige buizenbankschroef met driepunt opspanning · 1 stuks vereist  
Geschikt voor Matador, MultiPlus

(Levering zonder bankschroef)

| Voor bek-b. [mm] | Art.nr.      | EUR                 | CS   |
|------------------|--------------|---------------------|------|
| 120              | 4000 830 512 | 39,95 <sup>1)</sup> | WJ00 |
| 140              | 4000 830 514 | 48,95 <sup>1)</sup> | WJ00 |
| 160              | 4000 830 516 | 55,95 <sup>1)</sup> | WJ00 |
| 180              | 4000 830 518 | 64,95 <sup>1)</sup> | WJ00 |

<sup>1)</sup> prijs per st.

**RIDGID**

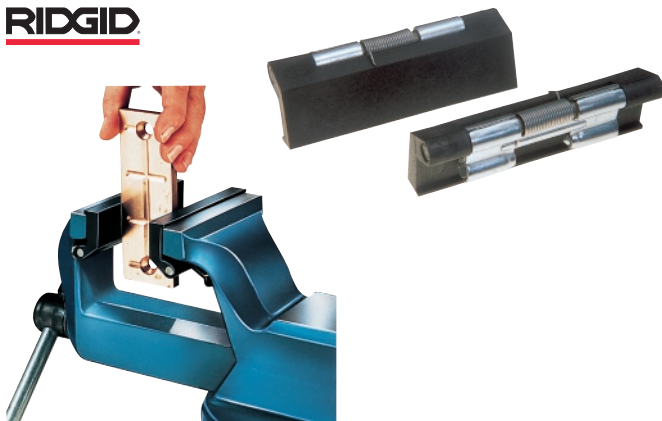

**Beschermbek**

**Van kunststof** · Voor uitzonderlijk kwetsbare werkstukken · 2 stuks = 1 paar vereist  
Geschikt voor Matador, MultiPlus

(Levering zonder bankschroef)

| Voor bek-b. [mm] | VE | Art.nr.      | EUR                 | CS   |
|------------------|----|--------------|---------------------|------|
| 120              | 2  | 4000 830 502 | 30,95 <sup>1)</sup> | WJ00 |
| 140              | 2  | 4000 830 504 | 31,95 <sup>1)</sup> | WJ00 |
| 160              | 2  | 4000 830 506 | 33,95 <sup>1)</sup> | WJ00 |
| 180              | 2  | 4000 830 508 | 35,95 <sup>1)</sup> | WJ00 |

<sup>1)</sup> prijs per st.

**RIDGID**

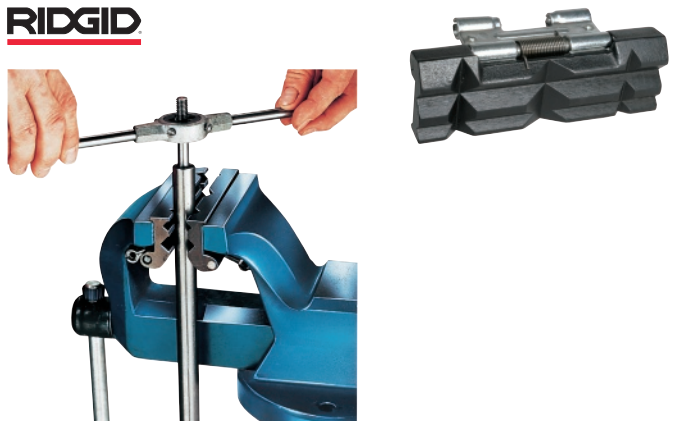

**Prismabek**

Voor het spannen van buizen, staven, profielen enz. · 2 stuks vereist  
Geschikt voor Matador, MultiPlus

(Levering zonder bankschroef)

| Voor bek-b. [mm] | VE | Art.nr.      | EUR                  | CS   |
|------------------|----|--------------|----------------------|------|
| 120              | 2  | 4000 830 522 | 81,95 <sup>1)</sup>  | WJ00 |
| 140              | 2  | 4000 830 524 | 85,95 <sup>1)</sup>  | WJ00 |
| 160              | 2  | 4000 830 526 | 101,95 <sup>1)</sup> | WJ00 |

<sup>1)</sup> prijs per st.



# GESMEED STAAL

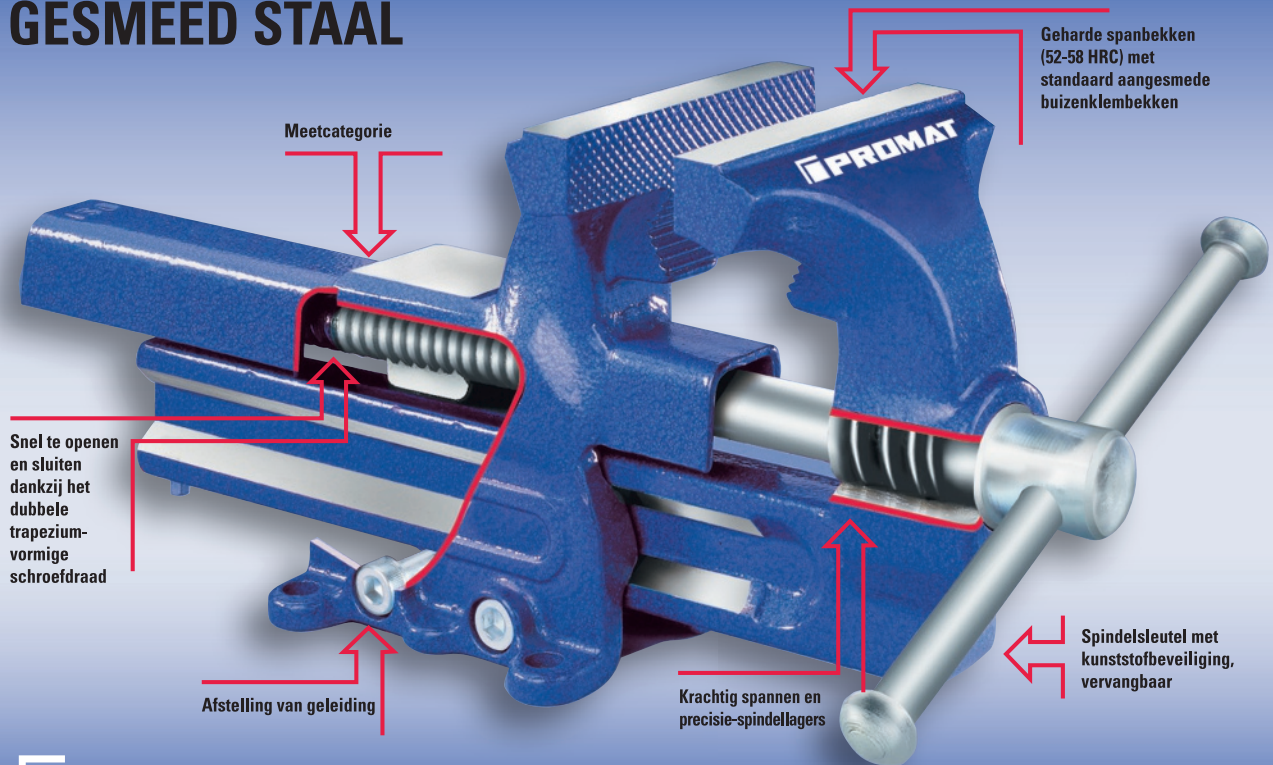

**PROMAT**

**PROMAT**

**BROCKHAUS HEUER**  
GmbH

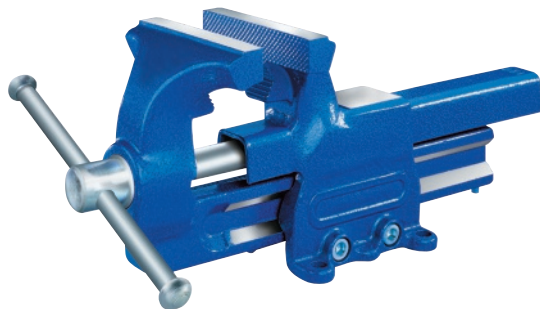

### Parallelbankschroef

**Met 2 gesmede buizenklembekken · Gesmeed · Aambeeldvlak voor richten en stuiken · Spanbekken gefreesd · Inductief gehard · (HRC 54-58) · Instelbare geleiding · Diefstalbeveiliging dankzij uitneembaar frontklembek · Bankschroef opent naar voren**

**Passende toebehoren:** Draaitafel zie art.nr. 4000 830 360, 4000 830 361, 4000 830 362, 4000 830 363

Hoogteverstellers zie art.nr. 4000 830 366, 4000 830 367, 4000 830 368

### Parallelbankschroef HEUER Front

**Van gesmeed staal · Gegarandeerd onbreekbaar · Met aangelaste en bewerkte buizenklembekken**

Naar voren openend · Grote diepspanmogelijkheid · Beschermde spil met dubbele trapeziumvormige schroefdraad voor snel openen en sluiten · Geleiding kan met één centrale schroef versteld worden · Grote en aan alle zijden bewerkte geleidingsvlakken · Geharde spanbekken · Aambeeldvlak voor richten en stuiken · Kras- en slagvast oppervlak door hoogwaardige poedercoating · Verzinkte spindelsleutel met vastgeklonken borgringen van staal · Made in Germany

| Bekken-B. [mm] | Span-br. [mm] | Spandiepte [mm] | Art.nr.      | EUR    |
|----------------|---------------|-----------------|--------------|--------|
| 100            | 125           | 55              | 4000 830 230 | 125,00 |
| 120            | 150           | 74              | 4000 830 231 | 145,00 |
| 140            | 200           | 85,5            | 4000 830 232 | 199,00 |
| 160            | 225           | 104             | 4000 830 233 | 279,00 |
| 180            | 225           | 104             | 4000 830 234 | 309,00 |

| Span-br. [mm] | Spandiepte [mm] | Art.nr.      | EUR    |
|---------------|-----------------|--------------|--------|
| 125           | 50              | 4000 830 350 | 145,00 |
| 150           | 65              | 4000 830 351 | 189,00 |
| 200           | 80              | 4000 830 353 | 259,00 |
| 225           | 100             | 4000 830 355 | 355,00 |
| 225           | 100             | 4000 830 357 | 385,00 |

PX21

WC26

**Parallelbankschroef HEUER Front**

Met vastgeschroefde, verwisselbare bekken · Gegarandeerd onbreekbaar · Met aangelaaste en bewerkte buizenklembekken

Naar voren openend · Grote diepspanmogelijkheid · Beschermde spil met dubbele trapeziumvormige schroefdraad voor snel openen en sluiten · Geleiding kan met één centrale schroef versteld worden · Grote en aan alle zijden bewerkte geleidingsvlakken · Aambeeldvlak voor richten en stuiken · Kras- en slagvast oppervlak door hoogwaardige poedercoating · Verzinkte spindelsleutel met vastgeklonken borgringen van staal · Made in Germany

**Bijzondere productvoordelen:**

Verwisselbare, omkeerbaar bekken met gegolfd en glad werkvlak optimaal voor scholingsdoeleinden geschikt

| Bekken-B. [mm] | Span-br. [mm] | Spandiepte [mm] | Uitvoering           | Art.nr.      | EUR    | CS   |
|----------------|---------------|-----------------|----------------------|--------------|--------|------|
| 120            | 150           | 65              | Verwisselbare bekken | 4000 830 340 | 239,00 | WC26 |
| 140            | 200           | 80              | Verwisselbare bekken | 4000 830 341 | 325,00 | WC26 |
| 160            | 225           | 100             | Verwisselbare bekken | 4000 830 342 | 439,00 | WC26 |

BROCKHAUS HEUER  
GmbH**Bankschroefbeschermbek HEUER Front**

Omkeerbaar met geribbeld en glad werkvlak

| Bekken-B. [mm] | Art.nr.      | EUR   | CS   |
|----------------|--------------|-------|------|
| 120            | 4000 830 343 | 31,95 | WC26 |
| 140            | 4000 830 344 | 34,95 | WC26 |
| 160            | 4000 830 345 | 39,95 | WC26 |

BROCKHAUS HEUER  
GmbH**Parallelbankschroef HEUER Compact**

Met snelinstelling · Alleen 4,5 kg gewicht · 10 kN spankracht · Ideaal geschikt voor mobiel en stationair gebruik · Made in Germany

**Bijzondere productvoordelen:**

- De snelverstelling HEUER Quicklaunch maakt het openen en sluiten met 130 mm in slechts enkele seconden mogelijk, zonder de spil te bedienen
- De verwisselbare, wendbare bekken met gladde en geribbelde spanvlakken zijn gehard en verzinkt
- Spanbereikaanduiding met schaal voor eenvoudig vooraf instellen van de spanbek
- Geïntegreerde buizenklembekken voor buizen van 5/8" tot 2" (15-50 mm)

**Levering zonder tafelklem**

Passende toebehoren:

- Tafelklem maat 100: Art.nr. 4000 830 380
- Draaitafel maat 100: Art.nr. 4000 830 369
- Draaiklem maat 100: Art.nr. 4000 830 382
- Beschermbek maat 120

BROCKHAUS HEUER  
GmbH

| Bekken-B. [mm] | Span-br. [mm] | Spandiepte [mm] | Uitvoering | Art.nr.      | EUR    | CS   |
|----------------|---------------|-----------------|------------|--------------|--------|------|
| 120            | 130           | 65              | Staal      | 4000 830 349 | 165,00 | WC26 |

**Tafelklem**

HEUER tafelklem laat zich met een paar handelingen - zonder boren van gaten - eenvoudig en snel monteren en demonteren · Sterke spanhendel garandeert een lichte en veilige bediening · 4 schroefopnames zijn afgestemd op de HEUER-bankschroef 100 resp. 120 · Made in Germany

Voor de HEUER Compact bankschroef alstublieft tafelklem maat 100 selecteren

**Levering zonder bankschroef**BROCKHAUS HEUER  
GmbH

| Bekken-B. [mm] | Tafeldikte [mm] | Passend bij                         | Art.nr.      | EUR   | CS   |
|----------------|-----------------|-------------------------------------|--------------|-------|------|
| 100            | 10-60           | Art.-nr. 4000 830 349, 4000 830 350 | 4000 830 380 | 39,95 | WC26 |
| 120            | 10-60           | Art.-nr. 4000 830 340, 4000 830 351 | 4000 830 381 | 57,95 | WC26 |

**Draaiklem**

Laat zich met weinig handelingen - zonder boren van gaten - eenvoudig en snel monteren en demonteren · Sterke spanhendel garandeert een lichte en veilige bediening · De gemonteerde bankschroef is 360° draaibaar · Geleiding is beschermd tegen vervuiling · 4 schroefopnames zijn afgestemd op de HEUER-bankschroef 100 resp. 120 · Made in Germany

Voor de HEUER Compact bankschroef draaiklem maat 100 selecteren

**Levering zonder bankschroef**BROCKHAUS HEUER  
GmbH

| Bekken-B. [mm] | Tafeldikte [mm] | Passend bij                         | Art.nr.      | EUR    | CS   |
|----------------|-----------------|-------------------------------------|--------------|--------|------|
| 100            | 10-60           | Art.-nr. 4000 830 349, 4000 830 350 | 4000 830 382 | 77,95  | WC26 |
| 120            | 10-60           | Art.-nr. 4000 830 340, 4000 830 351 | 4000 830 383 | 115,00 | WC26 |



## Draaitafel

**4 bevestigingsgaten** · Maakt het mogelijk om de bankschroef 360° te draaien · Traploze vergrendeling door vastzethendel

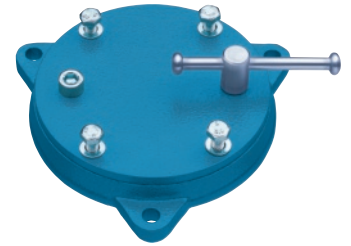

## Draaitafel Heuer Front

**Van gesmeed staal** · Maakt een traploze 360°-draaiing van de bankschroef mogelijk · Veilige vergrendeling door spanhendel · Geleiding is beschermd tegen vervuiling · Volledig gepoedercoat · Geschikt voor HEUER-bankschroeven · Made in Germany

Voor de HEUER Compact bankschroef draaitafel maat 100 selecteren

| Voor bek-b. [mm] | Voor bankschroef                   | Art.nr.             | EUR          |
|------------------|------------------------------------|---------------------|--------------|
| 100              | Art.nr. 4000 830 230               | <b>4000 830 360</b> | <b>35,95</b> |
| 120              | Art.nr. 4000 830 231               | <b>4000 830 361</b> | <b>48,95</b> |
| 140              | Art.nr. 4000 830 232               | <b>4000 830 362</b> | <b>61,95</b> |
| 160 + 180        | Art.nr. 4000 830 233, 4000 830 234 | <b>4000 830 363</b> | <b>75,95</b> |

PX21

| Voor bankschroef                                 | Art.nr.             | EUR           |
|--|---------------------|---------------|
| Art.nr. 4000 830 350, 4000 830 349               | <b>4000 830 369</b> | <b>41,95</b>  |
| Art.nr. 4000 830 340, 4000 830 351               | <b>4000 830 370</b> | <b>60,95</b>  |
| Art.nr. 4000 830 341, 4000 830 353               | <b>4000 830 371</b> | <b>82,95</b>  |
| Art.nr. 4000 830 342, 4000 830 355, 4000 830 357 | <b>4000 830 372</b> | <b>105,00</b> |

WC26



## Hoogteversteller

**Met gasdrukveer** · Voor de hoogteverstelling van een opgeschroefde bankschroef · De ingebouwde gasdrukveer maakt het mogelijk om het toestel traploos in te stellen · 360° draaibaar, Daardoor is een traploze verticale en horizontale instelling mogelijk · De kolom wordt na het instellen veilig vastgezet door een spanhendel

Regelbereik max. 240 mm

| Voor bek-b. [mm] | Voor bankschroef               | Art.nr.             | EUR           |
|------------------|--------------------------------|---------------------|---------------|
| 100              | -                              | -                   | -             |
| 120              | PROMAT met viergatsbevestiging | <b>4000 830 366</b> | <b>185,00</b> |
| 140              | PROMAT met viergatsbevestiging | <b>4000 830 367</b> | <b>185,00</b> |
| 160 / 180        | PROMAT met viergatsbevestiging | <b>4000 830 368</b> | <b>185,00</b> |

PX21



## Hoogteversteller HEUER Lift

**Met gasdrukveer** · Maakt traploze hoogteverstelling van de bankschroef mogelijk met 200 mm en draaiing met 360° · Geïntegreerde gasdrukveer maakt de bankschroef nagenoeg gewichtloos · Met veiligheidsspanhendel en speciale oppervlaktebehandeling van staande buis voor een veilig vastzitten · Made in Germany

Levering zonder bankschroef

| Voor bankschroef                         | Art.nr.             | EUR           |
|--|---------------------|---------------|
| 4000 830 349, 4000 830 350               | <b>4000 830 374</b> | <b>189,00</b> |
| 4000 830 340, 4000 830 351               | <b>4000 830 375</b> | <b>189,00</b> |
| 4000 830 341, 4000 830 353               | <b>4000 830 376</b> | <b>189,00</b> |
| 4000 830 342, 4000 830 355, 4000 830 357 | <b>4000 830 377</b> | <b>189,00</b> |

WC26

**Lift-/hoogteversteller**

Met gasdrukveren en veiligheidsspanhendel · Maakt traploze **hoogteverstelling van de bankschroef mogelijk met 175 mm en draaiing met 360°** · Bij niet-gebruik kan de bankschroef eenvoudig onder de werkbank worden geklapt, zodoende is het volledige werkvlak ter beschikking voor andere activiteiten · Made in Germany  
**Levering zonder bankschroef**

**BROCKHAUS** **HEUER**  
GmbH

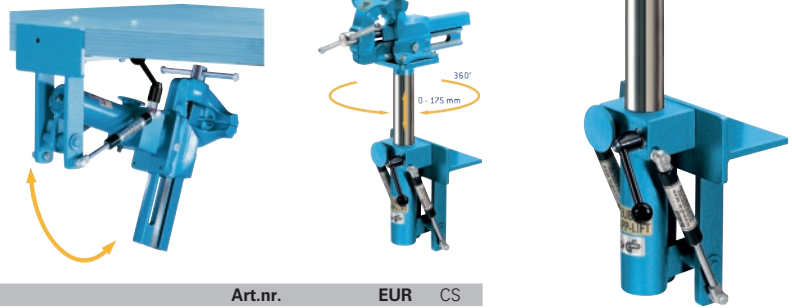

| Voor bek-b. [mm] | Voor bankschroef           | Art.nr.      | EUR    | CS   |
|------------------|----------------------------|--------------|--------|------|
| 120              | 4000 830 340, 4000 830 351 | 4000 830 378 | 495,00 | WC26 |
| 140              | 4000 830 341, 4000 830 353 | 4000 830 379 | 495,00 | WC26 |

**PROMAT**

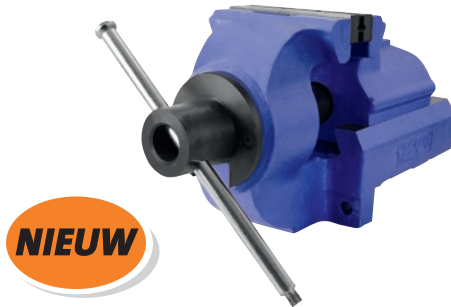

**LEINEN**

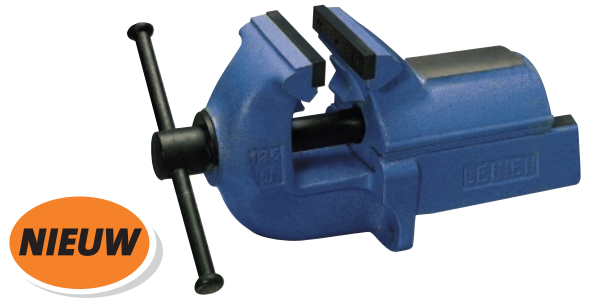

**Parallelbankschroef**

Van gietijzer · Naar achteren openend · Lange zwaluwstaartgeleiding van de achterste glijbek voor de grootst mogelijke nauwkeurigheid · Met gehard en geslepen stalen bekken

**Parallelbankschroef Junior**

Zware, robuuste uitvoering van grijs gietijzer GG 25 · Uiterste spannaauwkeurigheid door lange en precieze zwaluwstaartgeleiding · Afgedekte en tegen vuil beschermde trapeziumvormige schroefdraadspil · Verwisselbare en draibare stalen bekken · **Naar achteren openend** · Aangegoten buizenklembekken

Vooral geschikt voor werkzaamheden die een exact en bijzonder nauwkeurig spannen van het werkstuk noodzakelijk maken

| Bekken-B. [mm] | Span-br. [mm] | Spandiepte [mm] | Art.nr.      | EUR    | Span-br. [mm] | Spandiepte [mm] | Art.nr.      | EUR    |
|----------------|---------------|-----------------|--------------|--------|---------------|-----------------|--------------|--------|
| 100            | 125           | -               | 4000 830 688 | 145,00 | 140           | 126             | 4000 830 655 | 365,00 |
| 125            | 150           | -               | 4000 830 689 | 189,00 | 180           | 135             | 4000 830 656 | 425,00 |
| 150            | 175           | -               | 4000 830 690 | 299,00 | 280           | 215             | 4000 830 657 | 665,00 |
|                |               |                 |              | PX21   |               |                 |              | WK67   |

**LEINEN**



**LEINEN**



**Hoogteversteller Met geïntegreerde**

**gasdrukveer** · Voor het lastvrij heffen, draaien, laten zakken van parallelbankschroeven · Ook geschikt voor montage van inrichtingen en apparaten · Traploze hoogteverstelling in elke gewenste werkhogte en richting · 360° draaibaar · Onmisbaar voor het naleven van richtlijnen voor juiste arbeidsomstandigheden

**Draaitafel Leinen Junior**

Draaitafel van grijs gietijzer · Voor linnen Junior bankschroeven · 360° zwenkbaar

| Voor bek-b. [mm] | Voor bankschroef | Art.nr.      | EUR    | CS   |
|------------------|------------------|--------------|--------|------|
| 125              | Linnen Junior    | 4000 830 650 | 399,00 | WK67 |
| 150              | Linnen Junior    | 4000 830 651 | 399,00 | WK67 |

| Voor bek-b. [mm] | Voor bankschroef     | Art.nr.      | EUR    | CS   |
|------------------|----------------------|--------------|--------|------|
| 100              | Art.nr. 4000 830 655 | 4000 830 652 | 169,00 | WX64 |
| 125              | Art.nr. 4000 830 656 | 4000 830 653 | 195,00 | WX64 |
| 150              | Art.nr. 4000 830 657 | 4000 830 654 | 265,00 | WX64 |





## Beschermbek voor bankschroef 47/5 N

**Met ribbelprofiel · Met magnetische houder ·** Sterk aluminium profiel in normale uitvoering · Ingewerkte magneetstrips houden de bekken in de bankschroef · De legering ligt in de hardheid tussen koper en lood

VE = 1 paar

| Voor bek-b. [mm] | Art.nr.      | EUR                 |
|------------------|--------------|---------------------|
| 100              | 4000 830 527 | 19,95 <sup>1)</sup> |
| 120              | 4000 830 528 | 21,95 <sup>1)</sup> |
| 125              | -            | -                   |
| 140              | 4000 830 529 | 22,95 <sup>1)</sup> |
| 150              | -            | -                   |
| 160              | 4000 830 530 | 24,95 <sup>1)</sup> |
| 180              | 4000 830 531 | 26,95 <sup>1)</sup> |

<sup>1)</sup> prijs per paar

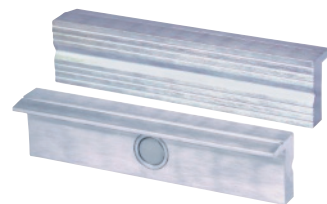

## Beschermbek voor bankschroef TYP N

**Van aluminium met gleufprofiel ·** Voor het spannen van grof tot middelfijn bewerkte werkstukken · **Met uiterst sterke Neodymium vlakke magneet,** welke vast in de bek is geperst en ook na langdurig gebruik niet losraakt · Het magnetisme dringt niet door tot het voorste spanvlak · Geschikt voor alle typen bankschroeven

### Bijzondere productvoordelen:

De bekken zijn van aluminium en liggen qua hardheid tussen koper en lood. 6 groeven houden grote werkstukken veilig in de bankschroef. Een diepere gleuf dient voor het veilig spannen van dunne platen, stiften enz.

VE = 1 paar

| Art.nr.      | EUR                 |
|--------------|---------------------|
| 4000 830 544 | 26,95 <sup>1)</sup> |
| 4000 830 545 | 28,95 <sup>1)</sup> |
| 4000 830 575 | 28,95 <sup>1)</sup> |
| 4000 830 546 | 30,95 <sup>1)</sup> |
| 4000 830 576 | 30,95 <sup>1)</sup> |
| 4000 830 547 | 31,95 <sup>1)</sup> |
| 4000 830 548 | 31,95 <sup>1)</sup> |

WC26

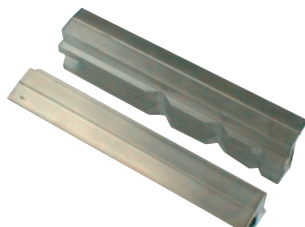

## Beschermbek voor bankschroef 47/5 P

**Met prisma's · Met magnetische houder ·** Sterk aluminium profiel een bek met horizontaal prisma · De andere kant met drie verschillende met horizontale prisma's · Ingewerkte magneetstrips houden de bekken in de bankschroef · De legering ligt in de hardheid tussen koper en lood

VE = 1 paar

| Voor bek-b. [mm] | Art.nr.      | EUR                 |
|------------------|--------------|---------------------|
| 100              | 4000 830 668 | 22,95 <sup>1)</sup> |
| 120              | 4000 830 669 | 24,95 <sup>1)</sup> |
| 125              | -            | -                   |
| 140              | 4000 830 670 | 26,95 <sup>1)</sup> |
| 150              | -            | -                   |
| 160              | 4000 830 671 | 27,95 <sup>1)</sup> |
| 180              | 4000 830 672 | 27,95 <sup>1)</sup> |

<sup>1)</sup> prijs per paar

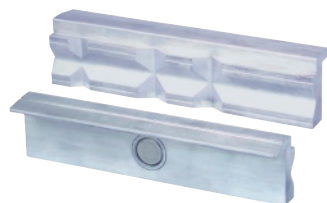

## Beschermbek voor bankschroef Typ P

**Van aluminium met prisma's ·** Voor het spannen van werkstukken in verschillende vormen · **Met uiterst sterke Neodymium vlakke magneet,** welke vast in de bek is geperst en ook na langdurig gebruik niet losraakt · Het magnetisme dringt niet door tot het voorste spanvlak · Geschikt voor alle typen bankschroeven

### Bijzondere productvoordelen:

De bekken zijn van aluminium en liggen qua hardheid tussen koper en lood. Een horizontaal prisma en drie verticale prisma's **in beide bekken** van verschillende grootte maken het mogelijk om ronde en ovale werkstukken te spannen. De 90°-freessnede in het bovenste gedeelte van de bekken maakt het mogelijk dat vlak materiaal probleemloos horizontaal gespannen kan worden.

VE = 1 paar

| Art.nr.      | EUR                 |
|--------------|---------------------|
| 4000 830 555 | 32,95 <sup>1)</sup> |
| 4000 830 556 | 33,95 <sup>1)</sup> |
| 4000 830 577 | 33,95 <sup>1)</sup> |
| 4000 830 557 | 36,95 <sup>1)</sup> |
| 4000 830 578 | 36,95 <sup>1)</sup> |
| 4000 830 558 | 37,95 <sup>1)</sup> |
| 4000 830 559 | 37,95 <sup>1)</sup> |

WC26



### Beschermbek voor bankschroef 47/5 F

**Met fiberlaag · Met magnetische houder** · Sterk aluminium profiel met vezelcoating voor het spannen van werkstukken met een kwetsbaar oppervlak · Ingewerkte magneetstrips houden de bekken in de bankschroef · De legering ligt in de hardheid tussen koper en lood

VE = 1 paar

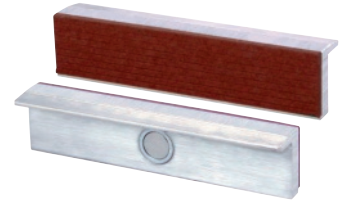

### Beschermbek voor bankschroef TYP F

**Van aluminium met fiberlaag** · Voor het spannen van werkstukken met fijn gefreesde of geschaafde en geslepen of gepolijste oppervlakken · **Met uiterst sterke Neodymium vlakke magneet**, welke vast in de bek is geperst en ook na langdurig gebruik niet losraakt · Het magnetisme dringt niet door tot het voorste spanvlak · Geschikt voor alle typen bankschroeven

#### Bijzondere productvoordelen:

Het spanvlak bestaat uit fiber met een bijzondere, gelaagde structuur. Ook bij het spannen van verwarmde werkstukken vervormt de fiberlaag niet.

VE = 1 paar

| Voor bek-b. [mm] | Art.nr.      | EUR                 |
|------------------|--------------|---------------------|
| 100              | 4000 830 532 | 24,95 <sup>1)</sup> |
| 120              | 4000 830 533 | 26,95 <sup>1)</sup> |
| 125              | -            | -                   |
| 140              | 4000 830 534 | 27,95 <sup>1)</sup> |
| 150              | -            | -                   |
| 160              | 4000 830 535 | 28,95 <sup>1)</sup> |
| 180              | -            | -                   |

WE03

| Art.nr.      | EUR                 |
|--------------|---------------------|
| 4000 830 565 | 29,95 <sup>1)</sup> |
| 4000 830 566 | 31,95 <sup>1)</sup> |
| 4000 830 579 | 31,95 <sup>1)</sup> |
| 4000 830 567 | 33,95 <sup>1)</sup> |
| 4000 830 591 | 33,95 <sup>1)</sup> |
| 4000 830 568 | 34,95 <sup>1)</sup> |
| 4000 830 569 | 34,95 <sup>1)</sup> |

WC26

<sup>1)</sup> prijs per paar

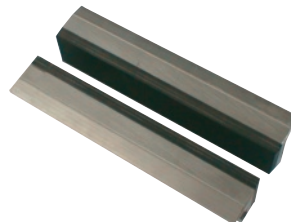

### Beschermbek voor bankschroef 47/5 G

**Met rubberlaag · Met magnetische houder** · Sterk aluminium profiel met rubberlaag voor het spannen van dunwandige buizen, vatopdraaidelen, hout- en kunststofdelen · Ingewerkte magneetstrips houden de bekken in de bankschroef · De legering ligt in de hardheid tussen koper en lood

VE = 1 paar



### Beschermbek voor bankschroef Typ G

**Van aluminium met rubberlaag** · Voor spannen van dunwandige buizen en Fasson-delen, hout- en kunststof onderdelen · **Met uiterst sterke Neodymium vlakke magneet**, welke vast in de bek is geperst en ook na langdurig gebruik niet losraakt · Het magnetisme dringt niet door tot het voorste spanvlak · Geschikt voor alle typen bankschroeven

#### Bijzondere productvoordelen:

Het spanvlak bestaande uit synthetisch speciaal rubber. Zelfs bij zeer lage aanspanning worden de werkstukken veilig vastgehouden.

VE = 1 paar

| Voor bek-b. [mm] | Art.nr.      | EUR                 |
|------------------|--------------|---------------------|
| 100              | 4000 830 537 | 22,95 <sup>1)</sup> |
| 120              | 4000 830 538 | 24,95 <sup>1)</sup> |
| 125              | -            | -                   |
| 140              | 4000 830 539 | 26,95 <sup>1)</sup> |
| 150              | -            | -                   |
| 160              | 4000 830 540 | 27,95 <sup>1)</sup> |
| 180              | 4000 830 541 | 26,95 <sup>1)</sup> |

WE03

| Art.nr.      | EUR                 |
|--------------|---------------------|
| 4157 120 300 | 29,95 <sup>1)</sup> |
| 4157 120 320 | 31,95 <sup>1)</sup> |
| 4000 830 592 | 31,95 <sup>1)</sup> |
| 4157 120 340 | 33,95 <sup>1)</sup> |
| 4000 830 593 | 33,95 <sup>1)</sup> |
| 4157 120 360 | 34,95 <sup>1)</sup> |
| 4157 120 380 | 34,95 <sup>1)</sup> |

WC26

<sup>1)</sup> prijs per paar

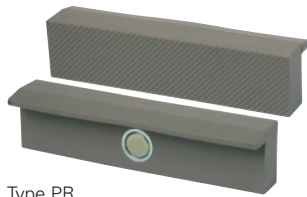

Type PR

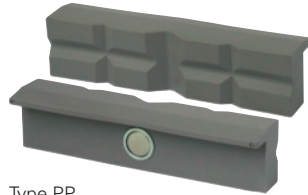

Type PP

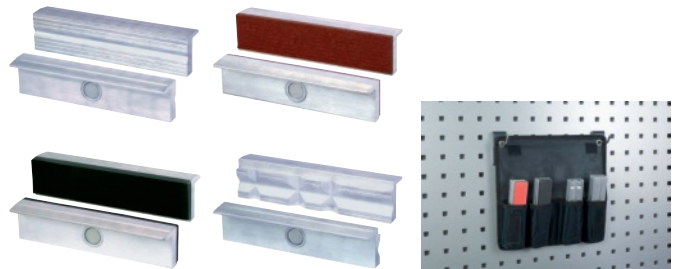

## Beschermbek voor bankschroef

**Van polyurethaan** · Voor het spannen van kwetsbare werkstukken · **Met uiterst sterke Neodymium vlakke magneet**, welke vast in de bek is geperst en ook na langdurig gebruik niet losraakt · Het magnetisme dringt niet door tot het voorste spanvlak · Geschikt voor alle typen bankschroeven

### Bijzondere productvoordelen:

De bekken zijn van polyurethaan. Dit zeer elastische, bestendige en verouderingsbestendige materiaal neemt na vervorming door druk de oorspronkelijke vorm weer aan.

### Type PP (polyurethaan prisma's):

Opspannen van kwetsbare ronde en ovale werkstukken. Door de ingewerkte prisma's in verschillende maten worden de werkstukken veilig gehouden.

### Type PP (polyurethaan ribbels):

Opspannen van alle soorten gevoelige werkstukken. De ribbeling grijpt in het oppervlak van de werkstukken zonder deze te beschadigen

**VE = 1 paar**

| Voor bek-b. [mm] | Type | Art.nr.      | EUR                 | CS   |
|------------------|------|--------------|---------------------|------|
| 100              | PR   | 4157 120 500 | 29,95 <sup>1)</sup> | WC26 |
| 120              | PR   | 4157 120 520 | 31,95 <sup>1)</sup> | WC26 |
| 140              | PR   | 4157 120 540 | 33,95 <sup>1)</sup> | WC26 |
| 160              | PR   | 4157 120 560 | 34,95 <sup>1)</sup> | WC26 |
| 100              | PP   | 4157 120 600 | 29,95 <sup>1)</sup> | WC26 |
| 120              | PP   | 4157 120 620 | 31,95 <sup>1)</sup> | WC26 |
| 140              | PP   | 4157 120 640 | 33,95 <sup>1)</sup> | WC26 |
| 160              | PP   | 4157 120 660 | 34,95 <sup>1)</sup> | WC26 |

<sup>1)</sup> prijs per paar

## Buis- /beschermbekken-set

**Van aluminium** · **Met uiterst sterke Neodymium vlakke magneet**, welke vast in de bek is geperst en ook na langdurig gebruik niet losraakt · Het magnetisme dringt niet door tot het voorste spanvlak · Geschikt voor alle typen bankschroeven · Verpakt in hoogwaardige opbergtas met ogen voor het ophangen bijvoorbeeld aan een gatenwand

### Inhoud:

- 1 paar aluminium-beschermbekken met groeven
- 1 paar aluminium-beschermbekken met prisma's
- 1 paar aluminium-beschermbekken met fiberlaag
- 1 paar aluminium-beschermbekken met rubberlaag

### Levering zonder haak en gatenwand

| Voor bek-b. [mm] | Inhoud  | Art.nr.      | EUR    | CS   |
|------------------|---------|--------------|--------|------|
| 100              | 8-delig | 4000 830 573 | 93,95  | WC26 |
| 120              | 8-delig | 4000 830 570 | 99,95  | WC26 |
| 140              | 8-delig | 4000 830 572 | 109,00 | WC26 |
| 160              | 8-delig | 4000 830 574 | 115,00 | WC26 |



**Aambeeld**

**Met twee horens** · Van hoogwaardig staal, matrijsgesmeed · Vanaf 50 kg onderste en bovenste deel aan elkaar gelast · Aambeeldbaan gehard en geslepen · Met rond gat · Vanaf maat 50 kg bovendien met vierkant gat als opname voor aambeeldgereedschap · Aambeeldkorpus zwart gelakt · Maat- en gewichtsafwijkingen van tot ±10 % zijn door de vervaardigingsmethode onvermijdbaar

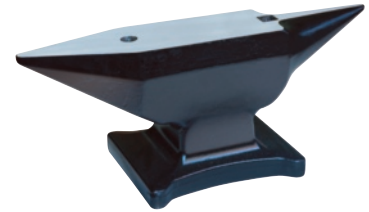
**KANCA**

| Uitvoering      | Rondgat-Ø [mm] | Baanbreedte [mm] | Baanlengte [mm] | Hoornlengte [mm] | Totale H. [mm] | Lengte [mm] | Gewicht [kg] | Standvlak [mm] | Art.nr.      | EUR    | CS   |
|-----------------|----------------|------------------|-----------------|------------------|----------------|-------------|--------------|----------------|--------------|--------|------|
| Met twee horens | 20             | 80               | 165             | 110              | 155            | 390         | 20           | 140 x 165      | 4000 830 664 | 219,00 | WB08 |
| Met twee horens | 20             | 95               | 195             | 135              | 200            | 475         | 35           | 170 x 195      | 4000 830 665 | 379,00 | WB08 |
| Met twee horens | 23             | 110              | 250             | 165              | 220            | 550         | 50           | 210 x 250      | 4000 830 666 | 545,00 | WB08 |
| Met twee horens | 23             | 125              | 275             | 185              | 265            | 625         | 75           | 235 x 275      | 4000 830 667 | 799,00 | WB08 |

**PROMAT****Buizenbankschroef**

Gesmeed van hoogwaardig staal · Basiselement en buizenklembekken van gehard staal · Instelmogelijkheid door middel van zelfborgende schroeven · Bovenste en onderste draagklem en vastzethaak verwisselbaar · **Inklapbare uitvoering** met automatisch sluitende vastzethaak



| Span-br. [mm] | Art.nr.      | EUR    | CS   |
|---------------|--------------|--------|------|
| 60            | 4000 830 705 | 92,95  | PX21 |
| 90            | 4000 830 706 | 125,00 | PX21 |

**ROTHENBERGER****Buizenbankschroef**

Met de uitklapbare buizenbankschroef kunt u buizen met Ø 1/8"-2" van alle soorten materiaal door middel van een driepunts-legbord optimaal inspannen · De meervoudige bevestiging zorgt voor een gelijkmatige, vaste spandruk, die een vervorming belemmert · Beweeglijke bovenste spanbek: Voor een veilige houvast · **Inklapbare uitvoering** met automatisch sluitende vastzethaak

| Span-br. [mm] | Art.nr.      | EUR    | CS   |
|---------------|--------------|--------|------|
| 10- 60        | 4000 781 352 | 159,00 | WB32 |
| 10- 89        | 4000 781 353 | 259,00 | WB32 |
| 10-114        | 4000 781 354 | 329,00 | WB32 |

**PROMAT****Werkuitrusting**

**Opvouwbaar · Met inklapbare buizenbankschroef** en stabiele, opklapbare voetenplank · Gereedschapvak en buigplaat voor het koud buigen van pijpen · Met 5 verschillende buiggaten · Montage van een 3"-pijpklemmen (art.nr. 4000 830 706) is mogelijk (**wordt niet meegeleverd**)

| Span-br. [mm] | Art.nr.      | EUR    | CS   |
|---------------|--------------|--------|------|
| 60            | 4000 830 755 | 219,00 | PX21 |

**BS  
BERG & SCHMID  
PRESSENTECHNIK**

HK 500



HK 800

**Handpers met kniehefboom**

Krachtoverbrenging door middel van kniehefboom · Spil gehard en geslepen · Lange spilgeleiding voor optimaal drukvermogen · Werkhoogte verstelbaar door eenvoudig losdraaien van de spanschroeven op standaard · Teruggang hendel met veer · Met tafelboring 15 mm Ø in de T-groef

**Bijzondere productvoordelen van 4000 830 967:**

Deze pers met kniehefboom is met een fijninstelling voor de werkhoogeten uitgerust. Dit maakt het mogelijk om de persknop tot op de millimeter nauwkeurig in te stellen op de gewenste werkhoogete. De fijninstelling geschiedt vanzelf in beide richtingen door middel van een draadspindel.

**Belangrijk!** Bij de overbrenging met een kniehefboom wordt het maximale drukvermogen pas bij een gestrekte kniehefboom bereikt, dat wil zeggen, vlak voor het einde van een slag.

| Model              | HK 500              | HK 800              |
|--------------------|---------------------|---------------------|
| Drukkraft [kN]     | 5                   | 8                   |
| Hefslag [mm]       | 40                  | 40                  |
| Werkhoogte [mm]    | 60-150              | 50-200              |
| Spil-Ø [mm]        | 20                  | 24                  |
| Spilboring [mm]    | 10 H 7              | 10 H 7              |
| Spilgeleiding [mm] | 50                  | 75                  |
| Uitslag [mm]       | 73                  | 90                  |
| Tafellengte [mm]   | 115                 | 120                 |
| Tafelbreedte [mm]  | 70                  | 160                 |
| Gleuf-B. [mm]      | (DIN 650) 10        | (DIN 650) 12        |
| Houderhoogte [mm]  | 290                 | 410                 |
| Breedte [mm]       | 175                 | 230                 |
| Lengte [mm]        | 115                 | 160                 |
| Gewicht [kg]       | 11                  | 22                  |
| <b>Art.nr.</b>     | <b>4000 830 966</b> | <b>4000 830 967</b> |
| <b>EUR</b>         | <b>325,00</b>       | <b>435,00</b>       |
| CS                 | WJ04                | WJ04                |



## Magneetboorstaander SP-V

Voor alle boormachines met 43 mm spindelhalshals · Ab 2 mm materiaaldikte te gebruiken

| Uitslag [mm] | Totale H. [mm] | Hefslag [mm] | Art.nr.      | EUR    | CS   |
|--------------|----------------|--------------|--------------|--------|------|
| 61           | 285            | 105          | 4000 830 583 | 825,00 | WX62 |

## Boor-/freeswerk

Met zwenkbare ronde tafel 180 mm Ø · Zwenkbereik van de machinedrager, de ronde tafel, de zuil: 360° · Grondplaat 300 x 180 mm

| Totale H. [mm] | Hefslag [mm]                    | Art.nr.      | EUR    | CS   |
|----------------|---------------------------------|--------------|--------|------|
| 500            | Horizontaal 175 / Verticaal 250 | 4000 832 960 | 245,00 | WB21 |



## Boorstandaard

Met terughaalveer en diepteaanslag · Boorzuil traploos 360° draaibaar · Zuil-Ø 35 mm · Grondplaat 185 x 200 mm · Voor alle boormachines met een Euronormspindelhalshals-Ø 43 mm

| Uitslag [mm] | Totale H. [mm] | Hefslag [mm] | Art.nr.      | EUR   | CS   |
|--------------|----------------|--------------|--------------|-------|------|
| 127          | 500            | 60           | 4000 832 950 | 97,95 | WB21 |

## Kruissupport K400

Voor precieze boor- en freeswerkzaamheden met metaal, hout en kunststof · Exacte nastelbare prismageleiding · Draaihendels met instelbare meetschaalringen 1/10 mm precieze verdeling · Werkblad 400 x 180 mm · Rijweg langs 320 mm/dwars 100 mm · Met 5 spaangroeven (3 in het werkblad en op de beide kopse kanten elk 1)

| Art.nr.      | EUR    | CS   |
|--------------|--------|------|
| 4000 832 961 | 235,00 | WB21 |

## MAXION®



## MAXION®



## Boorstandaard MBS 165

Boorstandaard voor handboor- en klopboormachines voor stationair gebruik · Zuil-Ø 40 mm · Grondplaat 220 x 213 mm · Voor alle boormachines met een Euronormspindelhalshals-Ø 43 mm

### Bijzondere productvoordelen:

Door de asymmetrische opstelling van de kolom ten opzichte van de grondplaat kunnen ook grotere werkstukken in twee richtingen onder de arbeidsspindel door worden bewogen · Maximale boordiepte van 65 mm met een zwenkbeweging van de greeparm van 180° realiseerbaar

| Uitslag [mm] | Totale H. [mm] | Hefslag [mm] | Art.nr.      | EUR    | CS   |
|--------------|----------------|--------------|--------------|--------|------|
| 165          | 500            | 65           | 4000 832 993 | 175,00 | WB31 |

## Slijpstandaard MTS 230

Voor tweehandige haakse slijper · Met 178 en 230 mm doorslijpschijfdiameter · **Solide professionele machine** voor in de werkplaats en op de bouwlocatie · Voor nauwkeurig en veilig snijden · Stabiele, vlakgefreesde grondplaat en spanbekken van machinegietijzer · Opname van de haakse slijper in zwenkbare, neerlaatbare wiparm met automatisch weer innemen van de uitgangspositie · Excenterspanning ook voor versteksnedes tot 45° met eenvoudige instelling door gegoten schaal in de grondplaat · Verstelbare lengteaanslag · Met aanraakbeveiliging · Met bevestigingsschroefdraad M14 en M12 in de greep  
**Zware, solide uitvoering** · Gewicht 13 kg  
Levering zonder haakse slijper

| Voor schijf-Ø [mm] | Grondplaat [mm] | Span-br. [mm] | Snijdiepte [mm] | Art.nr.      | EUR    | CS   |
|--------------------|-----------------|---------------|-----------------|--------------|--------|------|
| 178/230            | 320 x 245       | 115           | 60 / 30         | 4000 832 995 | 279,00 | WB31 |



### Trekker 43

**Twee-armig · Met zelfcentrerende armen** · Door automatische geleiding en centering van de armen worden de delen bij het uitnemen met een steeds krachtigere greep vastgehouden · Extra ruimtebesparende uitvoering voor accuservice, fijnmechanische werkplaatsen en reparaties aan kleine electromotoren

**Toepassing:** Bijzonder geschikt voor de auto-electronica, elektricienswerkplaatsen, herstelling van perslucht en vergelijkbare toepassingen



| Trekkkracht [t] | Spandiepte [mm] | Span-br. [mm] | Art.nr.      | EUR   | CS   |
|-----------------|-----------------|---------------|--------------|-------|------|
| 1               | 50              | 60            | 4000 821 830 | 41,95 | WC28 |
| 1               | 70              | 70            | 4000 821 831 | 42,95 | WC28 |
| 1               | 80              | 80            | 4000 821 832 | 43,95 | WC28 |



### Trekker 110

**Twee-armig** · Aftrekhaak recht en tevens slank · Omkeerbare haak voor binnen- en buitentrekken · Haken zijn met penborging beveiligd tegen het uitvallen; de beveiliging wordt een druk op de knop opgeheven, om de armen om te bouwen voor binnen- of buitentrekken · Vervangbare spilpunt vanaf 110-1

**Door omkeren van de armen is de trekker ook als binnentrekker te gebruiken**



6

| Spandiepte [mm] | Span-br. [mm] | Art.nr.      | EUR    | CS   |
|-----------------|---------------|--------------|--------|------|
| 50              | 50            | 4000 821 810 | 61,95  | WC28 |
| 50              | 80            | 4000 821 811 | 62,95  | WC28 |
| 100             | 100           | 4000 821 812 | 61,95  | WC28 |
| 100             | 120           | 4000 821 813 | 70,95  | WC28 |
| 150             | 160           | 4000 821 814 | 115,00 | WC28 |
| 150             | 200           | 4000 821 815 | 125,00 | WC28 |
| 200             | 250           | 4000 821 816 | 219,00 | WC28 |
| 250             | 350           | 4000 821 817 | 255,00 | WC28 |



### Trekker 44

**Twee-armig** · Met krachtoverbrengende, **zelfcentrerende arm** · Speciaal geschikt voor vastzittende tandwielen, rondsels, kogellagers, riemschijven enz. · Optimale aanpassing van de spil aan de as door tweezijdige spilpunt (kogel en punt)

**Toepassing:** Voor het verwijderen van vastzittende tandwielen, rondsels, kogellagers, riemschijven enz.



| Trekkkracht [t] | Spandiepte [mm] | Span-br. [mm] | Art.nr.      | EUR    | CS   |
|-----------------|-----------------|---------------|--------------|--------|------|
| 3               | 100             | 100           | 4000 821 852 | 49,95  | WC28 |
| 5               | 120             | 120           | 4000 821 853 | 78,95  | WC28 |
| 6               | 160             | 160           | 4000 821 854 | 125,00 | WC28 |
| 7               | 200             | 250           | 4000 821 857 | 169,00 | WC28 |
| 9,5             | 250             | 300           | 4000 821 858 | 219,00 | WC28 |



## Trekker

**Twee-armig · Met eendelige, glijdende, altijd parallelle arm ·**  
 Traverse met klemveer tegen ongewenst wegglijden van de haak ·  
 Spilkop met kraag voorkomt wegglijden met de sleutel · Vrij  
 draaiende centreerpunt vervang- en omsteekbaar (kogel/punt)

**Door omsteken van de armen ook als binnentrekker te  
 gebruiken · Zonder gereedschap verstelbaar**

## Trekker 20

**Twee-armig · Met glijdende, altijd parallelle armen · Speciaal staal ·**  
 Met sterke spil voor hoge druk en traverse met hoge buigsterkte ·  
 Armen met groot contactvlak voor uitnemen zonder beschadiging ·  
 Optimale aanpassing van de spil aan de as door 2-zijdig spilpunt  
 (kogel en punt)

**Door omkeren van de armen is de trekker ook als  
 binnentrekker te gebruiken**

**Toepassing:** Universeel te gebruiken, voor het lostrekken van  
 kogellagers, lagers, tandwielen, enz. · Door het omdraaien van de  
 armen te gebruiken als buiten- en binnentrekker · Ook geschikt  
 voor het lostrekken van asymmetrische werkstukken

| Spandiepte [mm] | Span-br. [mm] | VE | Art.nr.      | EUR    | Span-br. [mm] | VE | Art.nr.      | EUR    |
|-----------------|---------------|----|--------------|--------|---------------|----|--------------|--------|
| 100             | 100           | 1  | 4000 821 800 | 48,95  | 90            | 1  | 4000 821 846 | 81,95  |
|                 | 150           | 1  | 4000 821 801 | 54,95  | 120           | 1  | 4000 821 847 | 87,95  |
| 150             | 150           | 1  | 4000 821 802 | 85,95  | 160           | 1  | 4000 821 848 | 155,00 |
|                 | 250           | 1  | 4000 821 803 | 94,95  | 200           | 1  | 4000 821 849 | 169,00 |
| 200             | 250           | 1  | 4000 821 804 | 129,00 | 250           | 1  | 4000 821 850 | 279,00 |
|                 | 350           | 1  | 4000 821 805 | 169,00 | 350           | 1  | 4000 821 851 | 305,00 |

PX06

WC28



## Trekker 20 +

**Twee-armig · Met snelinstelling · Van**  
 kwaliteitsgereedschapsstaal · Met handstelkartel voor het  
 snel zonder sleutel losmaken en verschuiven van de armen ·  
 Optimale aanpassing van de spil aan de as door 2-zijdig  
 spilpunt (kogel en punt)

**Toepassing:** Universeel te gebruiken, voor het lostrekken  
 van kogellagers, lagers, tandwielen, enz. · Door het  
 omdraaien van de armen te gebruiken als buiten- en  
 binnentrekker · Ook geschikt voor het lostrekken van  
 asymmetrische werkstukken

| Trekkkracht [t] | Spandiepte [mm] | Span-br. [mm] | Art.nr.      | EUR    | CS   |
|-----------------|-----------------|---------------|--------------|--------|------|
| 4,5             | 100             | 120           | 4000 821 834 | 105,00 | WC28 |
| 4,5             | 100             | 90            | 4000 821 833 | 95,95  | WC28 |
| 6               | 150             | 160           | 4000 821 835 | 175,00 | WC28 |
| 6               | 150             | 200           | 4000 821 836 | 199,00 | WC28 |
| 8,5             | 200             | 250           | 4000 821 837 | 319,00 | WC28 |



## Trekker-set KS-2030

**Twee-/driearmig met snelverstelling  
 met slanke arm · Voor nauwe**  
 tussenruimten · Optimale aanpassing van  
 de spil aan de as door 2-zijdig spilpunt  
 (kogel en punt)  
 Levering compleet met zes armen

### Levering in kunststof koffer

| Inhoud  | Spandiepte [mm] | Span-br. [mm] | Art.nr.      | EUR    | CS   |
|---------|-----------------|---------------|--------------|--------|------|
| 8-delig | 100-200         | 90            | 4000 821 841 | 369,00 | WC28 |



### Trekker 20-SP

**Twee-armig · Met extra slanke arm** · Voor nauwe tussenruimten · Voor het lostrekken van transmissietandwielen, lagers, rondsels enz.

**Toepassing:** Voor het lostrekken van kogellagers, lagers, rondsels en synchronlichamen · Door het omdraaien van de armen te gebruiken als buiten- en binnentrekker · Ook geschikt voor het lostrekken van asymmetrische werkstukken · Optimale aanpassing van de spil aan de as door 2-zijdig spilpunt (kogel en punt) · Variabele spandiepte door aftrekhaken met verschillende lengtes  
Levering compleet met drie paar armen voor kleine ruimte

| Trekkraft [t] | Spandiepte [mm] | Span-br. [mm] | Art.nr.      | EUR    | CS   |
|---------------|-----------------|---------------|--------------|--------|------|
| 2,5           | 100 / 200 / 250 | 120           | 4000 821 910 | 319,00 | WC28 |



### Trekker met klauwvoeten 14

Verstelbaar · Met zelfborgende borgstift voor het individueel instellen van de spanwijdte en spandiepte · Zelfspannend · Eenvoudige hanteerbaarheid · Optimale aanpassing van de spil aan de as door 2-zijdig spilpunt (kogel en punt)

4000 821 870: Met extreem smalle armen

**Toepassing:** Voor het lostrekken van rondsels, lagers en vergelijkbare onderdelen bij weinig werkruimte

| Trekkraft [t] | Spandiepte [mm] | Span-br. [mm] | Art.nr.      | EUR    | CS   |
|---------------|-----------------|---------------|--------------|--------|------|
| 1             | 85              | 6-100         | 4000 821 870 | 139,00 | WC28 |
| 2,5           | 85              | 6-100         | 4000 821 872 | 125,00 | WC28 |
| 3,5           | 125             | 10-140        | 4000 821 873 | 155,00 | WC28 |



### Trekker-set K-2030

**Twee-/driearmig · Met extra slanke arm** · Voor nauwe tussenruimten

**Toepassing:** Voor het lostrekken van kogellagers, lagers, rondsels en synchronlichamen · Door het omdraaien van de armen te gebruiken als buiten- en binnentrekker · Ook geschikt voor het lostrekken van asymmetrische werkstukken · Optimale aanpassing van de spil aan de as door 2-zijdig spilpunt (kogel en punt) · Variabele spandiepte door aftrekhaken met verschillende lengtes  
Levering compleet met negen armen

#### Levering in stevige "L-Boxx"

| Inhoud   | Spandiepte [mm] | Span-br. [mm] | Art.nr.      | EUR    | CS   |
|----------|-----------------|---------------|--------------|--------|------|
| 11-delig | 100-350         | 120/130       | 4000 821 911 | 629,00 | WC28 |



### Trekker 43

**Driearmig · Met zelfcentrerende armen** · Door automatische geleiding en centering van de armen worden de delen bij het uitnemen met een steeds krachtigere greep vastgehouden · Extra ruimtebesparende uitvoering

**Toepassing:** Bijzonder geschikt voor de auto-electronica, electriciënswerkplaatsen

| Trekkraft [t] | Spandiepte [mm] | Span-br. [mm] | Art.nr.      | EUR   | CS   |
|---------------|-----------------|---------------|--------------|-------|------|
| 1,5           | 50              | 60            | 4000 821 867 | 52,95 | WC28 |
| 1,5           | 70              | 70            | 4000 821 868 | 53,95 | WC28 |
| 1,5           | 80              | 80            | 4000 821 869 | 56,95 | WC28 |



## Trekker 45

**Driearmig** · Met krachtoverbrengende, **zelfcentrerende arm** · Speciaal geschikt voor vastzittende tandwielen, rondsels, kogellagers, riemschijven enz. · Optimale aanpassing van de spil aan de as door 2-zijdig spilpunt (kogel en punt)

**Toepassing:** Voor het verwijderen van bijzonder vastzittende tandwielen, rondsels, kogellagers, riemschijven enz.

| Trekkkracht [t] | Spandiepte [mm] | Span-br. [mm] | Art.nr.      | EUR    | CS   |
|-----------------|-----------------|---------------|--------------|--------|------|
| 4               | 100             | 100           | 4000 821 875 | 74,95  | WC28 |
| 6               | 120             | 120           | 4000 821 876 | 115,00 | WC28 |
| 8               | 160             | 160           | 4000 821 877 | 169,00 | WC28 |
| 9,5             | 200             | 250           | 4000 821 878 | 239,00 | WC28 |
| 9,5             | 250             | 300           | 4000 821 879 | 299,00 | WC28 |



## Trekker 12

**Driearmig** · Met vooraf in te stellen spanwijdte · Sterke trekker met uitstekende spanwerking voor het lostrekken kogellagers, tandwielen, riemschijven enz. · Met slanke armen voor slecht toegankelijke plaatsen · Met de sleutel wordt de benodigde breedte ingesteld · Het wegglijden van de haken op de los te trekken onderdelen is onmogelijk

**Toepassing:** Voor het lostrekken van vastzittende kogellagers, tandwielen, riemschijven en dergelijke onderdelen

| Trekkkracht [t] | Spandiepte [mm] | Span-br. [mm] | Art.nr.      | EUR    | CS   |
|-----------------|-----------------|---------------|--------------|--------|------|
| 8               | 100             | 100           | 4157 308 100 | 135,00 | WC28 |
| 9               | 125             | 150           | 4157 308 150 | 189,00 | WC28 |
| 10              | 165             | 200           | 4157 308 200 | 279,00 | WC28 |



## Trekker

**Driearmig** · Met **eendelige, glijdende, altijd parallelle arm** · Traverse met klemveer tegen ongewenst wegglijden van de haak · Spilkop met kraag voorkomt wegglijden met de sleutel · Vrij draaiende centreerpunt vervang- en omsteekbaar (kogel/punt)

**Door omsteken van de armen ook als binnentrekker te gebruiken · Zonder gereedschap verstelbaar**

## Trekker 30

**Driearmig** · Van speciaal staal · Sterke uitvoering · Driearmige trekkers garanderen door de lastverdeling een bijzonder goede grip van de los te trekken onderdelen, waarbij de onderdelen centrisch worden losgetrokken · De trekker kan door het omkeren van de armen ook als binnentrekker worden gebruikt

**Toepassing:** Voor het lostrekken van kogellagers, lagers, tandwielen enz. · Door het omdraaien van de armen te gebruiken als buiten- en binnentrekker · Ook geschikt voor het lostrekken van asymmetrische werkstukken

| Spandiepte [mm] | Span-br. [mm] | Art.nr.      | EUR    | Span-br. [mm] | Art.nr.      | EUR    |
|-----------------|---------------|--------------|--------|---------------|--------------|--------|
| 100             | 150           | 4000 821 806 | 75,95  | 90            | 4157 310 080 | 119,00 |
|                 |               |              |        | 130           | 4157 310 120 | 129,00 |
| 150             | 150           | 4000 821 807 | 115,00 | 160           | 4157 310 160 | 219,00 |
|                 | 250           | 4000 821 808 | 145,00 | 200           | 4157 310 200 | 249,00 |
|                 | 200           | 4000 821 809 | 225,00 | 250           | 4157 310 250 | 459,00 |

PX06

WC28



### Trekker 11-A

**Driearmig · Met glijdende, altijd parallelle armen · Van speciaal staal · Extra krachtige uitvoering voor bijzonder hoge belasting · Door de parallelverstelling liggen de delen altijd op het groot contactoppervlak van de armen en worden ze afgetrokken zonder te beschadigen · De trekker kan door het omkeren van de armen ook als binnentrekker worden gebruikt**

**Toepassing:** Voor het lostrekken van zware riemschijven, tandwielen en dergelijke delen · Door het omdraaien van de armen te gebruiken als buiten- en binnentrekker · Ook geschikt voor het lostrekken van asymmetrische werkstukken

| Trekracht [t] | Spandiepte [mm] | Span-br. [mm] | Art.nr.      | EUR     | CS   |
|---------------|-----------------|---------------|--------------|---------|------|
| 15            | 200             | 375           | 4157 340 037 | 919,00  | WC28 |
| 20            | 200             | 520           | 4157 340 052 | 1169,00 | WC28 |
| 20            | 200             | 650           | 4157 340 065 | 1239,00 | WC28 |



4000 821 880, 4000 821 881, 4000 821 882, 4000 821 883



4000 821 890, 4000 821 891, 4000 821 892, 4000 821 893, 4000 821 894, 4000 821 895

### Binnenuittrekker 21

Voor het uittrekken van kogellagers, kogellagerbuitenringen en bussen · Van speciaal staal · Ook heel dicht op de achterwand zittende lagers worden door de uitstekende spanwerking goed gegrepen en snel aangetrokken

**Toepassing:** Ook voor het uittrekken van aangrenzende kogellagers, kogellagerbuitenringen en bussen

| Voor boringen Ø [mm] | Art.nr.      | EUR   | CS   |
|----------------------|--------------|-------|------|
| 5- 8                 | 4000 821 880 | 65,95 | WC28 |
| 6-10                 | 4000 821 881 | 65,95 | WC28 |
| 8-12                 | 4000 821 882 | 65,95 | WC28 |
| 10-14                | 4000 821 883 | 65,95 | WC28 |
| 12-16                | 4000 821 890 | 65,95 | WC28 |
| 14-19                | 4000 821 891 | 65,95 | WC28 |
| 18-23                | 4000 821 892 | 65,95 | WC28 |
| 20-30                | 4000 821 893 | 73,95 | WC28 |
| 28-40                | 4000 821 894 | 73,95 | WC28 |
| 35-46                | 4000 821 895 | 81,95 | WC28 |



### Contrasteun 22

Van speciaal staal · Met sterke spil

**Toepassing:** Ook voor het uittrekken van aangrenzende kogellagers, kogellagerbuitenringen en bussen

Levering zonder binnenuittrekker



4000 821 898

| Voor boringen Ø [mm] | Passend voor binnenuittrekker | Art.nr.      | EUR   | CS   |
|----------------------|-------------------------------|--------------|-------|------|
| 5-40                 | 21-0 - 21-02 / 21-1 - 21-3    | 4000 821 898 | 65,95 | WC28 |
| 18-70                | 21-1 - 21-6                   | 4000 821 899 | 89,95 | WC28 |



### Binnentrekker-set 25

Complete garnituren · Met binnenuittrekkers en contrasteunen

**Toepassing:** Ook voor het uittrekken van aangrenzende kogellagers, kogellagerbuitenringen en bussen

Levering in stevige "L-Boxx"



| Inhoud   | Bezetting [mm]  | Art.nr.      | EUR    | CS   |
|----------|---|--------------|--------|------|
| 8-delig  | 6 binnenuittrekkers 12-46, 2 contrasteunen 5-40 mm en 18-70 | 4157 417 108 | 609,00 | WC28 |
| 10-delig | 8 binnenuittrekkers 12-70, 2 contrasteunen 5-40 mm en 18-70 | 4157 417 210 | 865,00 | WC28 |



4000 767 260



4000 767 261

### Slagtrekker 22-0

Stabiele uitvoering met ergonomisch gevormde slagtrekker · Verzinkt · Voor het snel trekken van kogellagers in verbinding met binnenuittrekkers · (In plaats van normale contrasteunen) of door extra adapties van andere bouwcomponenten

| Gewicht [kg] | Slagtraject [mm] | Geschikt voor binnenuittrekkers | Art.nr.      | EUR    | CS   |
|--------------|------------------|---------------------------------|--------------|--------|------|
| 0,5          | 200              | 21-0 - 21-5 / 21-00 - 21-02     | 4000 767 260 | 62,95  | WC28 |
| 1,7          | 230              | 21-3 - 21-6                     | 4000 767 261 | 139,00 | WC28 |



### Slagtrekker-set KS-22-01

Met ergonomisch gevormde slagtrekker · Voor het los- en uittrekken van onderdelen met binnenschroefdraad · Geschikt voor alle KUKKO binnenuittrekkers · Compleet met adapter voor schroefdraad M3 tot M10 en speciale opname van draadeinden voor het uittrekken van kegel- of paspenen

**Toepassing:** Voor het uittrekken van aangrenzende kogellagers, kogellagerbuitenringen en bussen, voor het uittrekken van onderdelen met centrale draadgaten bijv. conische ontbraam-, cilinderpenen enz.

Levering in kunststof koffer

| Inhoud   | Art.nr.      | EUR    | CS   |
|----------|--------------|--------|------|
| 10-delig | 4000 821 843 | 145,00 | WC28 |



## Kogellager af-/uittrekker 24

Complete set · Met binnenuittrekkers en contrasteunen en tweearmige universele trekkers

**Toepassing:** Universeel te gebruiken voor het verwijderen van kogellagers, lagers, tandwielen, schouderlagerbinnenringen, groefkogellagers enz. · Ook voor het uittrekken van aangrenzende kogellagers, kogellagerbuitenringen en bussen

\* Het artikel bestaat uit telkens 2 koffers

**Levering in stevige "L-Boxx"**



4157 430 214

| Inhoud  | Art.nr.      | EUR     | CS   |
|---|--------------|---------|------|
| 6 binnenuittrekker 12-46 mm, 2 contrasteunen 5-40 mm en 18-70 mm, 1 trekkerkop, 1 batterijklemtrekker 60 mm, 1 tweearmige trekker 90 mm         | 4157 430 111 | 989,00  | WC28 |
| 8 binnenuittrekker 12-70 mm, 2 contrasteunen 5-40 mm en 18-70 mm, 1 trekkerkop, 1 batterijklemtrekker 60 mm, 2 tweearmige trekkers 90 en 160 mm | 4157 430 214 | 1449,00 | WC28 |



## Grijper 18

In combinatie met de scheidingsinrichting worden de spanbouten in de draadgaten van het scheidingsbekken geschroefd



| Nominale grootte | Span-br. [mm] | Trekboutlengte [mm] | Passende scheidingsinrichting                    | Art.nr.      | EUR    | CS   |
|------------------|---------------|---------------------|--|--------------|--------|------|
| 0                | 50-110        | 150                 | Art.nr. 4157 480 000, 4000 821 860, 4157 490 010 | 4157 490 000 | 62,95  | WC28 |
| 1                | 60-150        | 200                 | Art.nr. 4157 480 001, 4000 821 861, 4157 490 011 | 4157 490 001 | 109,00 | WC28 |
| 2                | 60-200        | 250                 | Art.nr. 4157 480 002, 4000 821 862, 4157 490 012 | 4157 490 002 | 159,00 | WC28 |
| 3                | 80-300        | 300                 | Art.nr. 4157 480 003, 4000 821 863, 4157 490 013 | 4157 490 003 | 269,00 | WC28 |

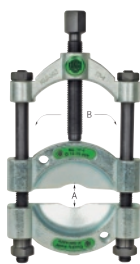

4157 480 000

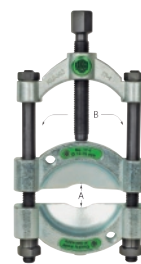

4157 480 000



4157 480 002



## Scheidingsinrichting 17

Snelspan-drukspil · Kwaliteitsgereedschapsstaal · Handzame uitvoering, omdat de scheidingsbekken door een drukspil snel en centrish worden gespannen

**Toepassing:** Voor het verwijderen van kogellagers, rollagers, binnenringen en andere verzonken gemonteerde delen, met name voor auto-, landbouw- en industrie-mecaniciëns

| Nominale grootte | Opening A [mm] | Opening B [mm] | Passende grijper     | Art.nr.      | EUR    | CS   |
|------------------|----------------|----------------|----------------------|--------------|--------|------|
| 0                | 8- 60          | 60             | Art.nr. 4157 490 000 | 4000 821 860 | 109,00 | WC28 |
| 1                | 12- 75         | 75             | Art.nr. 4157 490 001 | 4000 821 861 | 139,00 | WC28 |
| 2                | 22-115         | 115            | Art.nr. 4157 490 002 | 4000 821 862 | 199,00 | WC28 |
| 3                | 25-155         | 155            | Art.nr. 4157 490 003 | 4000 821 863 | 325,00 | WC28 |



## Scheidingsinrichting-set 17

Compleet met grijper · Snelspan-drukspil · Speciaal staal · Handzame uitvoering, omdat de scheidingsbekken door een drukspil snel en centrish worden gespannen

**Toepassing:** Voor het verwijderen van kogellagers, rollagers, binnenringen en andere verzonken gemonteerde delen, met name voor auto-, landbouw- en industrie-mecaniciëns

**Levering in een koffer (4157 480 002 In stevige „L-BOXX“)**

| Nominale grootte | Opening A [mm] | Opening B [mm] | Art.nr.      | EUR    | CS   |
|------------------|----------------|----------------|--------------|--------|------|
| 0                | 8- 60          | 60             | 4157 480 000 | 285,00 | WC28 |
| 1                | 12- 75         | 75             | 4157 480 001 | 339,00 | WC28 |
| 2                | 22-115         | 115            | 4157 480 002 | 495,00 | WC28 |
| 3                | 25-155         | 155            | 4157 480 003 | 685,00 | WC28 |





### Scheidingsinrichting 15

**Toepassing:** Voor het verwijderen van kogellagers, rollagers, binnenringen en andere verzonken gemonteerde onderdelen · De scherpe sijkanten maken het lostrekken van sterk vastzittende delen mogelijk, waar 2- en 3- armige trekkers ongeschikt zijn

(Afb. 1) · Het gelijkmatig losdraaien van de moeren op de kantbouten spant de scheidingsbekken

**Werkwijze:**

Het lostrekken gebeurt door vastdraaien van de spil tegen het asuiteinde (afbeelding 2 en 3), bij de grotere **lostrekvoorzieningen is ook een hydraulische werkwijze mogelijk**

**Werkwijze met hydrauliek (afbeelding 4):  
(Hydrauliek hoort niet tot de leveringsomvang)**

Met de sleutel (b) de spil van de hydrauliek in de schroefdraad van de traverse van de grijper schroeven · Tot het drukstuk vast tegen de as gedrukt is, dan de bovenste spil aandraaien (a) en zo de hydraulische inrichting in werking zetten

**Let op:**

De afbeeldingen 2 en 3 tonen de scheidingsinrichting in combinatie met de grijper, art.nr. 4157 490 000, 4157 490 001, 4157 490 002, 4157 490 003 (wordt niet meegeleverd)

Afbeelding 4 toont de scheidingsinrichting in combinatie met de grijper, art.nr. 4157 490 000, 4157 490 001, 4157 490 002, 4157 490 003 en een hydraulische spil (grijper en hydraulische spil worden niet meegeleverd)

Hydraulische spil a.u.b. apart bestellen



Afb. 2



Figuur 3



Abb. 4



| Nominale grootte | Opening A [mm] | Opening B [mm] | Passende grijper     | Art.nr.      | EUR    | CS   |
|------------------|----------------|----------------|----------------------|--------------|--------|------|
| 0                | 8- 60          | 60             | Art.nr. 4157 490 000 | 4157 490 010 | 70,95  | WC28 |
| 1                | 12- 75         | 75             | Art.nr. 4157 490 001 | 4157 490 011 | 90,95  | WC28 |
| 2                | 22-115         | 115            | Art.nr. 4157 490 002 | 4157 490 012 | 145,00 | WC28 |
| 3                | 25-155         | 155            | Art.nr. 4157 490 003 | 4157 490 013 | 229,00 | WC28 |
| 4                | 30-200         | 200            | Art.nr. 4000 767 070 | 4157 490 014 | 649,00 | WC28 |
| 5                | 30-250         | 250            | Art.nr. 4000 767 071 | 4157 490 015 | 925,00 | WC28 |



### Scheidingsinrichting-set

Complete set · Met scheidingsinrichting, grijper en verlengstuk

**Toepassing:** Voor het verwijderen van kogellagers, rollagers, binnenringen en andere verzonken gemonteerde delen  
**Levering in een koffer**



4157 503 103



4157 503 203



4157 503 303



4157 503 003

| Inhoud  | Nominale grootte | Verpakking    | Art.nr.      | EUR    | CS   |
|---|------------------|---------------|--------------|--------|------|
| 1 scheidingsinrichting mt. 0, 1 grijper mt. 0, 2 verlengstukken mt. 1 | 0                | I-Boxx        | 4157 503 003 | 235,00 | WC28 |
| 1 scheidingsinrichting mt. 1, 1 grijper mt. 1, 2 verlengstukken mt. 1 | 1                | I-Boxx        | 4157 503 103 | 329,00 | WC28 |
| 1 scheidingsinrichting mt. 2, 1 grijper mt. 2, 2 verlengstukken mt. 2 | 2                | L-Boxx        | 4157 503 203 | 439,00 | WC28 |
| 1 scheidingsinrichting mt. 3, 1 grijper mt. 3, 2 verlengstukken mt. 3 | 3                | Stalen koffer | 4157 503 303 | 605,00 | WC28 |



## Kogellagertrekker-set 69

### Werkwijze:

De toegang gebeurt via de lagerringen. Daarvoor moet de kogelkooi worden afgebroken.

Vervolgens worden de trekstukken tussen de binnen- en buitenring van de lagers geplaatst, bij de te verwijderen lagerdeeltjes, en worden de trekstukken vastgezet door deze 90° te draaien.

Na het inschroeven van de spanbouten van de grijper in de trekstukken worden deze in de traverse van de grijper bevestigd.

Door aandraaien van de drukspindel van de trekrichting tegen de as, waar het lager op is gemonteerd, wordt de lager losgetrokken.



4157 490 692



4157 490 691

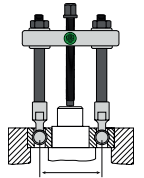

| Spanbereik [mm] | Inhoud  | Verpakking  | Art.nr.      | EUR    | CS   |
|-----------------|---------|-------------|--------------|--------|------|
| 20- 95          | 7-delig | L-Boxx mini | 4157 490 691 | 275,00 | WC28 |
| 35-120          | 7-delig | L-Boxx mini | 4157 490 692 | 369,00 | WC28 |



## Kogellagertrekker-set K-70

**Pulpo** - Voor het eenvoudig en snel trekken van ribbel-kogellagers, die gelijktijdig op een as en een behuizing zitten - Het ribbel-kogellager wordt storingsvrij zonder uitbouw van de as getrokken

### Bijzondere productvoordelen:

- De trekker is zelfspannend
- Eenvoudig, zelfverklarend gebruik
- Eenvoudig inhaken van de aftrekhaak met 90° draaibeweging in de traverse
- Veilige en bij de vorm passende verbinding van de abtrekhaak met de traverse
- Slechts nog twee aftrekhaken nodig, die voor een beter verschil kleurig gemarkeerd zijn
- Gefreesde, zijdelingse vlakken voor de haken zorgen voor een optimale uitlijning van de haken ten opzichte van de traverse
- Magneten onder de traverse zorgen voor een eenvoudige montage van de steuningen bij het kogellager
- Band van de spindelkop voorkomt het wegglijden van de sleutel



4000 821 900



4000 821 901



4000 821 902

| Spanbereik [mm] | Inhoud   | Verpakking          | Art.nr.      | EUR     | CS   |
|-----------------|----------|---------------------|--------------|---------|------|
| 10- 30          | 18-delig | I-Boxx <sup>®</sup> | 4000 821 900 | 575,00  | WC28 |
| 17-100          | 21-delig | I-Boxx <sup>®</sup> | 4000 821 901 | 825,00  | WC28 |
| 10-100          | 38-delig | L-Boxx <sup>®</sup> | 4000 821 902 | 1305,00 | WC28 |



### Trekgereedschap 204-0

**Met zijdelingse spanklem** · Onontbeerlijk bij het aftrekken van aangrenzende kogellagers, lagerringen en dergelijke onderdelen in **fijne mechanica, elektrotechnische werkplaatsen, bij onderhoud van persluchtinstallaties** enz. · De klauwen van de grijpparmen grijpen bij het aftrekken van de spanklem onder het deel dat moet worden aangetrokken en maken deze al los voor het eigenlijke aftrekproces



| Spandiepte [mm] | Span-br. [mm] | Art.nr.      | EUR    | CS   |
|-----------------|---------------|--------------|--------|------|
| 70              | 50            | 4157 500 004 | 109,00 | WC28 |
| 100             | 90            | 4157 500 005 | 169,00 | WC28 |



### Trekgereedschap 204

**Met zijdelingse spanklem** · Onontbeerlijk voor het aftrekken van aangrenzende kogellagers, tandwielen, rondsels, **stuurkolomhendels** en soortgelijke delen · De spanklem duwt de arm vast aan het af te trekken deel

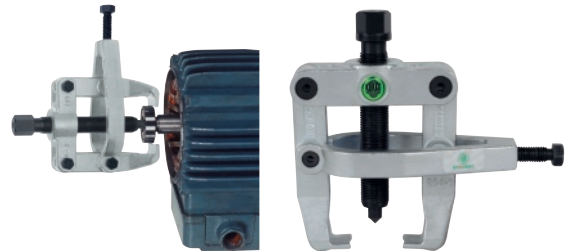

| Spandiepte [mm] | Span-br. [mm] | Art.nr.      | EUR    | CS   |
|-----------------|---------------|--------------|--------|------|
| 90              | 80            | 4157 500 006 | 125,00 | WC28 |
| 100             | 100           | 4157 500 007 | 139,00 | WC28 |
| 140             | 150           | 4157 500 008 | 225,00 | WC28 |

6

### Magazijn-inbouwgereedschaps-set 71-L

Lichte uitvoering van slagvast polyacetal met unieke vergrendeling · Voor het gebruik op bouwplaatsen en bij montages buitenshuis



**Toepassingsgebieden:** Voor betrouwbare, snelle en precieze montage van lagers, bussen, dichtringen en riemschijven · Bijzonder geschikt voor het gebruik op bouwplaatsen en montage buitenshuis

#### Productverbetering:

De slaghulskop bestaat uit slagvast aluminium

#### Levering in kunststof koffer



| Boring-Ø [mm]                                | Art.nr.      | EUR    | CS   |
|--|--------------|--------|------|
| 10-50 <sup>1)</sup> , 19-32-50 <sup>2)</sup> | 4157 465 120 | 699,00 | WC28 |

<sup>1)</sup> slagring, <sup>2)</sup> slaghuls



## Tapeinduitdraaier

Via het kartelwiel met een geul wordt het tapeind stevig tegen de binnenvtanding geperst · Bij het uitdraaien bevindt het tapeind zich in het bereik van de sleutel en kan hij niet afbreken · Sterke uitvoering · Bediening met steek- of ringsleutel (horen niet tot de leveringsomvang)

**Toepassing:** Voor het uit- en indraaien van tapeinden zonder deze te beschadigen

| Art.nr.      | EUR   | CS   |
|--------------|-------|------|
| 4157 520 010 | 56,95 | WC28 |
| 4157 520 119 | 76,95 | WC28 |
| 4157 520 225 | 86,95 | WC28 |

## Moerspijter

Mechanisch · Voor het afbreken van vastzittende of overgedraaide moeren zonder de schroefdraadbout te beschadigen

**Bij de maten voor moeren gaat het om de sleutelwijdte!**

| Moerschroefdraad | Vastheidsklasse        | Art.nr.      | EUR    | CS   |
|------------------|------------------------|--------------|--------|------|
| M2 - M6          | Tot kwaliteitsklasse 6 | 4157 540 000 | 60,95  | WC28 |
| M6 - M12         | Tot kwaliteitsklasse 6 | 4157 540 001 | 72,95  | WC28 |
| M12 - M18        | Tot kwaliteitsklasse 6 | 4157 540 002 | 79,95  | WC28 |
| M18 - M24        | Tot kwaliteitsklasse 6 | 4157 540 003 | 105,00 | WC28 |
| M22 - M33        | Tot kwaliteitsklasse 6 | 4157 540 004 | 345,00 | WC28 |



4157 540 210



4157 540 220

## Tapeinduitdraaier

Voor in-/uitdraaien van tapeinden · Het klemmen van de tapeinden gebeurt via drie excentrisch geplaatste walsen in de body van het apparaat · Tapeinddraaier van staal · Met 1/2 binnenvierkant en 21 mm buitenzeskant · Buitenste kraag voor linkse en rechtse bediening door ratel of sleutel (worden niet meegeleverd)

**Toepassing:** Voor het uit- en indraaien van tapeinden zonder deze te beschadigen

| Passend voor bout-Ø [mm] | Lichaam-Ø [mm] | Lengte [mm] | Art.nr.      | EUR   | CS   |
|--------------------------|----------------|-------------|--------------|-------|------|
| 6                        | 25             | 65          | 4157 523 006 | 58,95 | WC28 |
| 8                        | 25             | 60          | 4157 523 008 | 58,95 | WC28 |
| 10                       | 28             | 71          | 4157 523 010 | 58,95 | WC28 |
| 12                       | 28             | 71          | 4157 523 012 | 56,95 | WC28 |

## Moerspijter 56

Voor het breken van vastzittende of overgedraaide moeren (kwaliteitsklasse 5, 6, 8 en 10) zonder de schroefdraadbout te beschadigen · De dubbele verkromming maakt inzetten ook bij kleine ruimtes mogelijk · Door de hydrauliek is een geringere krachtinspanning nodig · De breekbeitels van de moerspijter zijn slijtagedelen · Stompe, gekartelde of gebroken beitels moeten worden vervangen

**Bij de maten voor moeren gaat het om de sleutelwijdte!**

| Moerschroefdraad | Vastheidsklasse         | Art.nr.      | EUR    | CS   |
|------------------|-------------------------|--------------|--------|------|
| M4 - M14         | Tot kwaliteit 10 en RVS | 4157 540 210 | 199,00 | WC28 |
| M14 - M24        | Tot kwaliteit 10 en RVS | 4157 540 220 | 365,00 | WC28 |



## Tapeinduitdraai-set 53-A

Voor in-/uitdraaien van tapeinden · Het klemmen van de tapeinden gebeurt via drie excentrisch geplaatste walsen in de body van het apparaat · Tapeinddraaier van staal · Met 1/2 binnenvierkant en 21 mm buitenzeskant · Buitenste kraag voor linkse en rechtse bediening door ratel of sleutel (worden niet meegeleverd)

**Levering in textiele opbergtas**

**Toepassing:** Voor het uit- en indraaien van tapeinden zonder deze te beschadigen

| Inhoud  | Passend voor bout-Ø [mm] | Art.nr.      | EUR    | CS   |
|---------|--------------------------|--------------|--------|------|
| 4-delig | 6-8-10-12                | 4157 523 104 | 239,00 | WC28 |

## Haakgereedschaps-set 177

Met speciale 2-componenten greep · Messen recht en gebogen 45° en 90°

**Levering in roltas**

**Toepassing:**

Veelzijdig te gebruiken, bijvoorbeeld het losdraaien van vastzittende dichtingsschijven of afdichtringen, uitsparing-clips, afdekkingen, bekledingen, knippen van kabels in de kabelbouw en veel meer

| Inhoud  | Art.nr.      | EUR   | CS   |
|---------|--------------|-------|------|
| 4-delig | 4000 821 884 | 25,95 | WK66 |



### Boutuitdraai-set

Carbonstaal · Schroevenuitdraaijer met linkse draad · De afgebroken schroef wordt aangeboord, de uitdraaijer ingezet en door het draaien naar links komt de rest van de schroef los

Levering in kunststof box

| Inhoud  | Voor schroeven | Art.nr.      | EUR  | CS   |
|---------|----------------|--------------|------|------|
| 5-delig | M3-M18         | 4000 867 851 | 5,25 | WU10 |
| 6-delig | M3-M24         | 4000 867 852 | 6,50 | WU10 |



### Boutuitdraai-set Baureihe 49

In fijn gegroefde Duitse vorm · Betere tractie · Voor het uitdraaien van afgebroken schroeven met rechtse schroefdraad

| Inhoud  | Voor schroeven | Art.nr.      | EUR   | CS   |
|---------|----------------|--------------|-------|------|
| 5-delig | M3-M18         | 4000 767 425 | 24,95 | WC28 |
| 6-delig | M3-M24         | 4000 767 426 | 29,95 | WC28 |
| 8-delig | M3-M45         | 4000 767 427 | 59,95 | WC28 |



### Boutuitdraai-set

Voor het schadevrij uitdraaien van afgebroken schroeven en schroefbouten uit boorgaten · **Te gebruiken voor linkse of rechtse schroefdraad** · Van chroom-vanadiumstaal

**Toepassing:** Schroef voorbereiden, uitdraaijer in het boorgat slaan · Schroef losdraaien

| Inhoud  | Voor schroeven | Art.nr.      | EUR   | CS   |
|---------|----------------|--------------|-------|------|
| 5-delig | M5-M20         | 4000 812 300 | 37,95 | WX23 |

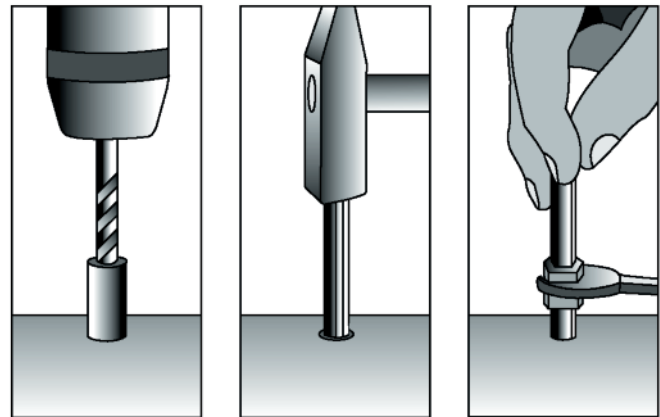

Werkwijze:

In het te verwijderen onderdeel wordt eerst een klein gat geboord met HSS-spiraalboor (zie tabel) en vervolgens op maat geboord voor de te gebruiken uitdraaijer.

Als de schroef of bout uitstekend of diep in het schroefdraadgat is afgebroken, plaatst u de passende spiraalboor-geleidebus (selectietabel in het deksel van de doos) vóór het afgebroken deel en brengt u het gat erdoorheen aan.

Schuif daarna de uitdraaijer in het gat en monteer de juiste uitdraaimoer. Door linksom te draaien, wordt het deel uit het schroefdraadgat geschroefd.

### Boutuitdraai-set

Voor het uitdraaien van afgebroken schroeven en bouten · Compleet met schroevenuitdraaiers, HSS-spiraalbooren en boorgeleidingsbussen voor het probleemloos aanboren ook diep in schroefdraadgaten van afgebroken delen

**Inhoud:**

Elk 1 stuks:

Opsteekmoer SW 10 / 11 / 13 / 14 / 17 mm

Profielstift 3,2 / 4,8 / 6,4 / 8,0 / 8,7 mm

HSS-spiraalboor 3,2 / 4,8 / 6,4 / 8,0 / 8,6 mm

Boorbus 6 mm / 3,2 mm, 8 mm / 3,2 mm, 9 mm / 3,2 mm, 10,0 mm / 3,2 mm

Boorbus 10 mm / 4,8 mm, 11 mm / 4,8 mm, 12 mm / 4,8 mm, 13 mm / 4,8 mm

Boorbus 13 mm / 6,4 mm, 14 mm / 6,4 mm

Kist met inleg

Levering in kunststof koffer

| Inhoud   | Voor schroeven | Art.nr.      | EUR    | CS   |
|----------|----------------|--------------|--------|------|
| 25-delig | M5-M16         | 4157 540 049 | 145,00 | WC28 |



## Schroefklem gegoten

**Veiligheidsklem · Met wegglijbescherming in het schuifdeel** · Spanarmen van hoogwaardig getemperd gietijzer · Gegoten delen blauw gepoedercoat · Verzinkte holprofielrail · 3-voudig geribbeld aan 2 zijden · Beweegbare stalen drukplaat · Trapeziumvormige schroefdraadspil · Kunststof beschermkap en kunststof ring **op het ergonomische essenhouten handvat**

**Hoogwaardige industriekwaliteit**

## Schroefklem gegoten TG/TGK

Vaste en glijbeugel van hoogwaardig gietijzer · Poedergecoat · Holprofielrails 6-voudig geribbeld · Glanzverzinkt · Spil gebruineerd · Spankracht tot 7.000 N · Kunststof beschermkappen (**alle Schroefklemmen met railwarsdoorsnede 35 x 11 mm zonder kunststof-beschermkappen**) · Vanaf maat 160 x 80 mm met wegglijbescherming + gereedschapsvrij vervangbare drukplaten

| Span-br. [mm] | Uitslag [mm] | Railwarsdoorsnede [mm] | Art.nr.      | EUR   | Railwarsdoorsnede [mm] | Art.nr.      | EUR    |
|---------------|--------------|------------------------|--------------|-------|------------------------|--------------|--------|
| 100           | 50           | -                      | -            | -     | 15 x 5                 | 4000 831 400 | 13,00  |
| 120           | 60           | -                      | -            | -     | 20 x 5                 | 4000 831 402 | 17,25  |
| 150           | 80           | 25 x 6                 | 4000 831 332 | 7,50  | -                      | -            | -      |
| 160           | 80           | -                      | -            | -     | 25 x 6                 | 4000 831 404 | 20,95  |
| 200           | 100          | 27 x 7                 | 4000 831 333 | 11,75 | 27 x 7                 | 4000 831 406 | 28,95  |
| 250           | 120          | 30 x 8                 | 4000 831 335 | 16,25 | 29 x 9                 | 4000 831 408 | 33,95  |
| 300           | 140          | 35 x 9                 | 4000 831 336 | 21,95 | 32 x 10                | 4000 831 410 | 43,95  |
| 400           | 175          | 35 x 9                 | 4000 831 338 | 24,95 | 32 x 10                | 4000 831 412 | 52,95  |
| 400           | 120          | -                      | -            | -     | 35 x 11                | 4000 831 399 | 48,95  |
| 500           | 120          | -                      | -            | -     | 35 x 11                | 4000 831 414 | 53,95  |
| 600           | 120          | -                      | -            | -     | 35 x 11                | 4000 831 416 | 55,95  |
| 600           | 175          | -                      | -            | -     | 32 x 10                | 4000 831 418 | 62,95  |
| 800           | 120          | -                      | -            | -     | 35 x 11                | 4000 831 420 | 64,95  |
| 800           | 175          | -                      | -            | -     | 32 x 10                | 4000 831 439 | 70,95  |
| 1000          | 120          | -                      | -            | -     | 35 x 11                | 4000 831 422 | 71,95  |
| 1000          | 175          | -                      | -            | -     | 32 x 10                | 4000 831 441 | 78,95  |
| 1250          | 120          | -                      | -            | -     | 35 x 11                | 4000 831 424 | 77,95  |
| 1500          | 120          | -                      | -            | -     | 35 x 11                | 4000 831 426 | 87,95  |
| 2000          | 120          | -                      | -            | -     | 35 x 11                | 4000 831 428 | 109,00 |

PX22

WX27



## Schroefklem LM

Spankracht tot 2.000 N · Van speciaal zink-persgietijzerlegering · Rail, beugel en spil zwart gepoedercoat · Kunststof beschermkap

| Span-br. [mm] | Uitslag [mm] | Railwarsdoorsnede [mm] | Art.nr.      | EUR   | CS   |
|---------------|--------------|------------------------|--------------|-------|------|
| 100           | 50           | 15 x 5                 | 4000 831 250 | 8,75  | WX27 |
| 150           | 50           | 15 x 5                 | 4000 831 252 | 9,00  | WX27 |
| 200           | 50           | 15 x 5                 | 4000 831 254 | 9,00  | WX27 |
| 250           | 80           | 20 x 5                 | 4000 831 258 | 15,50 | WX27 |

## Schroefklem gegoten

Spanarmen van getemperd gietijzer · Verzinkte holprofielrail · Stalen spil met trapeziumvormig schroefdraad · Houten handvat met klem · Kunststof beschermkappen

| Span-br. [mm] | Uitslag [mm] | Railwarsdoorsnede [mm] | Art.nr.      | EUR   | CS   |
|---------------|--------------|------------------------|--------------|-------|------|
| 100           | 50           | 15 x 5                 | 4000 831 285 | 5,75  | WK40 |
| 150           | 80           | 25 x 6                 | 4000 831 286 | 9,75  | WK40 |
| 200           | 100          | 27 x 7                 | 4000 831 288 | 13,50 | WK40 |
| 250           | 120          | 30 x 8                 | 4000 831 289 | 15,50 | WK40 |
| 300           | 120          | 30 x 8                 | 4000 831 291 | 16,50 | WK40 |
| 400           | 120          | 30 x 8                 | 4000 831 292 | 18,25 | WK40 |
| 500           | 120          | 30 x 8                 | 4000 831 294 | 19,50 | WK40 |
| 600           | 120          | 30 x 8                 | 4000 831 295 | 20,95 | WK40 |
| 800           | 120          | 30 x 8                 | 4000 831 297 | 23,95 | WK40 |
| 1000          | 120          | 30 x 8                 | 4000 831 298 | 28,95 | WK40 |



**PROMAT**



### Schroefklem gegoten TPN

Spankracht tot 6.500 N · Ergonomisch gevormde houten greep · Met beschermkappen op de spanvlakken · Stabiele holle profielrail met ribbels

| Span-br. [mm] | Uitslag [mm] | Railwarsdoorsnede [mm] | Art.nr.      | EUR   | CS   |
|---------------|--------------|------------------------|--------------|-------|------|
| 100           | 50           | 15 x 5                 | 4000 831 599 | 9,75  | WX27 |
| 120           | 60           | 20 x 5                 | 4000 831 600 | 13,00 | WX27 |
| 160           | 80           | 25 x 6                 | 4000 831 601 | 15,75 | WX27 |
| 200           | 100          | 27 x 7                 | 4000 831 602 | 21,95 | WX27 |
| 250           | 120          | 29 x 9                 | 4000 831 603 | 25,95 | WX27 |
| 300           | 140          | 32 x 10                | 4000 831 604 | 32,95 | WX27 |
| 400           | 175          | 32 x 10                | 4000 831 605 | 39,95 | WX27 |

### Schroefklem gegoten

Lichte uitvoering met antislip · Met ergonomisch 3-componenten-krachtheft voor optimale krachtoverdracht

Vaste arm en glijarm van hoogwaardig getemperd gietijzer · Veiligheids-holprofielgeleider, 6-voudig geribbeld, verzinkt · Kunststof beschermkappen · Gemakkelijk draaiende trapeziumvormige schroefdraadspil, gebruneerd

| Span-br. [mm] | Uitslag [mm] | Railwarsdoorsnede [mm] | Art.nr.      | EUR   | CS   |
|---------------|--------------|------------------------|--------------|-------|------|
| 400           | 120          | 30 x 8                 | 4000 831 300 | 24,95 | PX22 |
| 500           | 120          | 30 x 8                 | 4000 831 301 | 25,95 | PX22 |
| 600           | 120          | 30 x 8                 | 4000 831 302 | 28,95 | PX22 |
| 800           | 120          | 30 x 8                 | 4000 831 303 | 29,95 | PX22 |
| 1000          | 120          | 30 x 8                 | 4000 831 304 | 31,95 | PX22 |

**PROMAT**



6

### Schroefklem gegoten

Zware ambachtelijke industriekwaliteit met wegglijbescherming · Met ergonomisch 3-componenten-krachtheft voor optimale krachtoverdracht

Vaste arm en glijarm van hoogwaardig getemperd gietijzer · Veiligheids-holprofielgeleider, 6-voudig geribbeld, verzinkt · Kunststof beschermkappen · Gemakkelijk draaiende trapeziumvormige schroefdraadspil, gebruneerd

### Schroefklem gegoten TG-2K

Spankracht tot 6.000 N · Hoogwaardige 2-componenten-kunststof greep · Gereedschapsvrij verwisselbare drukplaten (vanaf 80 mm uitslag) · Met beschermkappen op de spanvlakken · Stabiele holle profielrail met ribbels · BESSEY wegglijbescherming (vanaf 80 mm uitslag)

### Lijmklem van smeedbaar gietijzer TGK-2K

Spankracht tot 7.000 N · Versterkte uitvoering voor hogere spankracht en groter spanbereik · Hoogwaardige 2-componenten-kunststof greep · Zonder gereedschap verwisselbare drukplaten · Stabiele holle profielrail met ribbels · BESSEY wegglijbescherming

| Span-br. [mm] | Uitslag [mm] | Railwarsdoorsnede [mm] | Art.nr.      | EUR   | Railwarsdoorsnede [mm] | Art.nr.      | EUR   | Railwarsdoorsnede [mm] | Art.nr.      | EUR    |
|---------------|--------------|------------------------|--------------|-------|------------------------|--------------|-------|------------------------|--------------|--------|
| 120           | 65           | 22 x 6                 | 4000 831 305 | 15,25 | -                      | -            | -     | -                      | -            | -      |
| 160           | 80           | 22 x 6                 | 4000 831 306 | 16,75 | 25 x 6                 | 4000 831 761 | 21,95 | -                      | -            | -      |
| 200           | 100          | 30 x 8                 | 4000 831 307 | 20,95 | 27 x 7                 | 4000 831 762 | 29,95 | -                      | -            | -      |
| 250           | 120          | 30 x 8                 | 4000 831 308 | 22,95 | 29 x 9                 | 4000 831 763 | 35,95 | -                      | -            | -      |
| 300           | 120          | 30 x 8                 | 4000 831 309 | 22,95 | -                      | -            | -     | -                      | -            | -      |
| 300           | 140          | 35 x 9                 | 4000 831 318 | 28,95 | 32 x 10                | 4000 831 772 | 44,95 | -                      | -            | -      |
| 400           | 120          | 35 x 11                | 4000 831 310 | 36,95 | -                      | -            | -     | 35 x 11                | 4000 831 764 | 49,95  |
| 400           | 175          | 35 x 9                 | 4000 831 319 | 34,95 | 32 x 10                | 4000 831 773 | 53,95 | -                      | -            | -      |
| 500           | 120          | 35 x 11                | 4000 831 311 | 36,95 | -                      | -            | -     | 35 x 11                | 4000 831 765 | 54,95  |
| 600           | 120          | 35 x 11                | 4000 831 312 | 38,95 | -                      | -            | -     | 35 x 11                | 4000 831 766 | 58,95  |
| 600           | 175          | 35 x 9                 | 4000 831 320 | 39,95 | 32 x 10                | 4000 831 774 | 63,95 | -                      | -            | -      |
| 800           | 120          | 35 x 11                | 4000 831 313 | 43,95 | -                      | -            | -     | 35 x 11                | 4000 831 767 | 65,95  |
| 800           | 175          | 35 x 9                 | 4000 831 321 | 45,95 | 32 x 10                | 4000 831 775 | 71,95 | -                      | -            | -      |
| 1000          | 120          | 35 x 11                | 4000 831 314 | 49,95 | -                      | -            | -     | 35 x 11                | 4000 831 768 | 72,95  |
| 1000          | 175          | 35 x 9                 | 4000 831 322 | 50,95 | 32 x 10                | 4000 831 776 | 79,95 | -                      | -            | -      |
| 1250          | 120          | 35 x 11                | 4000 831 315 | 53,95 | -                      | -            | -     | 35 x 11                | 4000 831 769 | 79,95  |
| 1500          | 120          | 35 x 11                | 4000 831 316 | 58,95 | -                      | -            | -     | 35 x 11                | 4000 831 770 | 88,95  |
| 2000          | 120          | 35 x 11                | 4000 831 317 | 72,95 | -                      | -            | -     | 35 x 11                | 4000 831 771 | 109,00 |
|               |              |                        |              | PX22  |                        |              | WX27  |                        |              |        |



## Diepspannschroefklem

Met ergonomisch 3-componenten-krachtheft voor optimale krachtoverdracht

Vaste arm en glijarm van hoogwaardig getemperd gietijzer · Profiel- of massieve rail · Raildwarsdoorsnede 35 x 11 mm met profielrail, raildwarsdoorsnede 45 x 12 mm met massieve rail · 6-voudig geribbeld, verzinkt · Gemakkelijk draaiende trapeziumvormige schroefdraadspil, gebruineerd

## Diepspannschroefklem TGNT

Spankracht tot 7.000 N · Spanbeugel van hoogwaardig gietijzer · Blankgetrokken, geribbelde stalen rail van massief profiel · Gebruineerde spil · Houten greep gelakt

| Span-br. [mm] | Uitslag [mm] | Raildwarsdoorsnede [mm] | Art.nr.      | EUR   | Raildwarsdoorsnede [mm] | Art.nr.      | EUR    |
|---------------|--------------|-------------------------|--------------|-------|-------------------------|--------------|--------|
| 400           | 200          | -                       | -            | -     | 35 x 11                 | 4157 720 420 | 60,95  |
| 400           | 250          | 45 x 12                 | 4000 831 383 | 52,95 | 40 x 11                 | 4157 720 425 | 77,95  |
| 400           | 300          | 45 x 12                 | 4000 831 386 | 60,95 | 45 x 12                 | 4157 720 430 | 91,95  |
| 400           | 400          | -                       | -            | -     | 45 x 12                 | 4157 720 440 | 135,00 |
| 600           | 200          | 35 x 11                 | 4000 831 356 | 46,95 | 35 x 11                 | 4157 720 620 | 60,95  |
| 600           | 250          | 45 x 12                 | 4000 831 384 | 56,95 | 40 x 11                 | 4157 720 625 | 70,95  |
| 600           | 300          | 45 x 12                 | 4000 831 387 | 67,95 | 45 x 12                 | 4157 720 630 | 85,95  |
| 800           | 200          | 35 x 11                 | 4000 831 357 | 51,95 | -                       | -            | -      |
| 800           | 250          | 45 x 12                 | 4000 831 385 | 62,95 | 40 x 11                 | 4157 720 825 | 75,95  |
| 800           | 300          | 45 x 12                 | 4000 831 388 | 71,95 | 45 x 12                 | 4157 720 830 | 91,95  |
| 1000          | 200          | 35 x 11                 | 4000 831 358 | 55,95 | -                       | -            | -      |
| 1000          | 250          | 45 x 12                 | 4000 831 359 | 66,95 | 40 x 11                 | 4157 720 125 | 85,95  |
| 1000          | 300          | 45 x 12                 | 4000 831 389 | 81,95 | -                       | -            | -      |
| 1000          | 400          | -                       | -            | -     | 45 x 12                 | 4157 720 140 | 149,00 |

PX22 WK62

6



## Schroefklem 4003-H

Hoogwaardige boutklem met kogellager in kapselbehuizing · Omklapbare metalen greep · De schroefdraadbehuizing beschermt de spil tegen laspunten en beschadigingen

### Bijzondere productvoordelen:

- Persdruk tot 12.000 N
- Ca. 60 % meer drukopbouw bij dezelfde krachtingspanning tegenover een standaard klem
- Werkstukken kunnen ook aan de rand van de drukschotel worden vastgeklemd

## Geheel stalen schroefklem classiX

Spankracht tot 5.000 N · Getemperde glij- en vaste beugel voor verend en elastisch spannen · Ergonomisch gevormde houten greep

| Span-br. [mm] | Uitslag [mm] | Raildwarsdoorsnede [mm] | Art.nr.      | EUR   | CS   |
|---------------|--------------|-------------------------|--------------|-------|------|
| 200           | 120          | 35 x 8                  | 4000 831 730 | 39,95 | WC09 |
| 300           | 120          | 35 x 8                  | 4000 831 731 | 43,95 | WC09 |
| 300           | 140          | 40 x 10                 | 4000 831 737 | 65,95 | WC09 |
| 400           | 120          | 35 x 8                  | 4000 831 732 | 47,95 | WC09 |
| 400           | 140          | 40 x 10                 | 4000 831 738 | 68,95 | WC09 |
| 500           | 120          | 35 x 8                  | 4000 831 733 | 50,95 | WC09 |
| 600           | 120          | 35 x 8                  | 4000 831 734 | 53,95 | WC09 |
| 600           | 140          | 40 x 10                 | 4000 831 739 | 75,95 | WC09 |
| 800           | 120          | 35 x 8                  | 4000 831 735 | 60,95 | WC09 |
| 1000          | 120          | 35 x 8                  | 4000 831 736 | 67,95 | WC09 |

| Span-br. [mm] | Uitslag [mm] | Raildwarsdoorsnede [mm] | Art.nr.      | EUR   | CS   |
|---------------|--------------|-------------------------|--------------|-------|------|
| 100           | 50           | 11,5 x 5,6              | 4000 831 589 | 12,25 | WB09 |
| 120           | 60           | 13,5 x 6,5              | 4000 831 590 | 15,25 | WB09 |
| 160           | 80           | 16,0 x 7,5              | 4000 831 591 | 18,25 | WB09 |
| 200           | 100          | 19,5 x 9,5              | 4000 831 592 | 24,95 | WB09 |
| 250           | 120          | 22,0 x 10,5             | 4000 831 593 | 28,95 | WB09 |
| 300           | 140          | 25,0 x 12,0             | 4000 831 594 | 37,95 | WB09 |
| 400           | 120          | 25,0 x 12,0             | 8000 350 803 | 42,95 | WB09 |
| 500           | 120          | 25,0 x 12,0             | 8000 350 804 | 45,95 | WB09 |
| 600           | 120          | 25,0 x 12,0             | 8000 350 805 | 48,95 | WB09 |





### Geheel stalen schroefklem

Glijrail en vaste beugel van blank getrokken, temperstaal met holprofiel · Vernikkeld · Schuifdeel matrijsgesmeed · Getemperd en vernikkeld · Trapeziumvormige schroefdraadspil · **Ergonomisch essenhouten handvat** · Beweegbare stalen drukplaat

### Geheel stalen schroefklem GZ

20 % meer spankracht per spilomdraaiing door optimaal railprofiel · Uiterst hoge veiligheid door rechtlijnige krachtoverdracht aan de glijbeugel · Spankracht tot 6.000 N · Getemperde glij- en vaste beugel voor verend en elastisch spannen · Ergonomisch gevormde houten greep · Vanaf 80 mm uitslag **verwisselbare drukplaten**

| Span-br. [mm] | Uitslag [mm] | Raildwarsdoorsnede [mm] | Art.nr.      | EUR   |
|---------------|--------------|-------------------------|--------------|-------|
| 100           | -            | -                       | -            | -     |
| 120           | 60           | 13,5 x 6,5              | 4000 831 450 | 11,25 |
| 160           | 80           | 15,5 x 7,5              | 4000 831 451 | 11,95 |
| 200           | 100          | 19,5 x 9,5              | 4000 831 453 | 18,95 |
| 250           | 120          | 22,0 x 10,6             | 4000 831 454 | 24,95 |
| 300           | 140          | 25,0 x 12,0             | 4000 831 456 | 31,95 |
| 400           | 120          | 25,0 x 12,0             | 4000 831 457 | 33,95 |
| 500           | 120          | 25,0 x 12,0             | 4000 831 459 | 35,95 |
| 600           | -            | -                       | -            | -     |
| 800           | -            | -                       | -            | -     |
| 1000          | -            | -                       | -            | -     |
| 1250          | -            | -                       | -            | -     |

PX22

| Uitslag [mm] | Raildwarsdoorsnede [mm] | Art.nr.      | EUR    |
|--------------|-------------------------|--------------|--------|
| 60           | 15,0 x 6,0              | 4000 831 521 | 15,00  |
| 60           | 15,0 x 6,0              | 4000 831 522 | 18,50  |
| 80           | 17,5 x 6,8              | 4000 831 523 | 21,95  |
| 100          | 22,0 x 8,5              | 4000 831 524 | 29,95  |
| 120          | 24,5 x 9,5              | 4000 831 525 | 36,95  |
| 140          | 28,0 x 11,0             | 4000 831 526 | 45,95  |
| 120          | 28,0 x 11,0             | 4000 831 527 | 51,95  |
| 120          | 28,0 x 11,0             | 4000 831 528 | 55,95  |
| 120          | 28,0 x 11,0             | 4000 831 529 | 59,95  |
| 120          | 28,0 x 11,0             | 4000 831 530 | 71,95  |
| 120          | 28,0 x 11,0             | 4000 831 531 | 79,95  |
| 120          | 28,0 x 11,0             | 4000 831 532 | 109,00 |

WB09



### Geheel stalen schroefklem

**Met ergonomische 3-componenten-krachtgreep** · Glijrail en vaste beugel van koud getrokken, temperstaal met holprofiel · Verzinkt · Schuifdeel matrijsgesmeed · Getemperd en verzinkt · Gebruineerde, trapeziumvormige schroefdraadspil · Beweegbare stalen drukplaat

### Geheel stalen schroefklem GZ-2K

Spankracht tot 6.000 N · 20 % meer spankracht per spilomdraaiing door optimaal railprofiel · Uiterst hoge veiligheid door rechtlijnige krachtoverdracht aan de glijbeugel · Getemperde glij- en vaste beugel voor verend en elastisch spannen · Hoogwaardige 2-componenten-kunststof greep · Gereedschapsvrij verwisselbare drukplaten (vanaf 80 mm uitslag)

| Span-br. [mm] | Uitslag [mm] | Raildwarsdoorsnede [mm] | Art.nr.      | EUR   |
|---------------|--------------|-------------------------|--------------|-------|
| 120           | 60           | 13,5 x 6,5              | 4000 831 490 | 15,25 |
| 160           | 80           | 16,0 x 7,5              | 4000 831 491 | 18,50 |
| 200           | 100          | 19,5 x 9,5              | 4000 831 492 | 23,95 |
| 250           | 120          | 22,0 x 10,5             | 4000 831 493 | 27,95 |
| 300           | 140          | 25,0 x 12,0             | 4000 831 494 | 34,95 |
| 400           | 120          | 25,0 x 12,0             | 4000 831 495 | 39,95 |
| 500           | 120          | 25,0 x 12,0             | 4000 831 496 | 42,95 |
| 600           | 120          | 25,0 x 12,0             | 4000 831 497 | 44,95 |
| 800           | 120          | 27,0 x 13,0             | 4000 831 498 | 54,95 |
| 1000          | 120          | 27,0 x 13,0             | 4000 831 499 | 61,95 |

PX22

| Uitslag [mm] | Raildwarsdoorsnede [mm] | Art.nr.      | EUR   |
|--------------|-------------------------|--------------|-------|
| 60           | 15,0 x 6,0              | 4000 831 779 | 19,25 |
| 80           | 17,5 x 6,8              | 4000 831 780 | 22,95 |
| 100          | 22,0 x 8,5              | 4000 831 781 | 30,95 |
| 120          | 24,5 x 9,5              | 4000 831 782 | 37,95 |
| 140          | 28,0 x 11,0             | 4000 831 783 | 46,95 |
| 120          | 28,0 x 11,0             | 4000 831 784 | 53,95 |
| 120          | 28,0 x 11,0             | 4000 831 785 | 56,95 |
| 120          | 28,0 x 11,0             | 4000 831 786 | 60,95 |
| 120          | 28,0 x 11,0             | 4000 831 787 | 72,95 |
| 120          | 28,0 x 11,0             | 4000 831 788 | 82,95 |

WB09



## Geheel stalen schroefklem GZ-KG

Door de 2-componenten klapgreep voor extra hefboomwerking bij het aanspannen · Kan 90° worden omgeklapt en 360° worden gedraaid · Zonder tegen de rail te stoten · Voor snel en ook gemakkelijk werken op moeilijk bereikbare plekken · Zonder gereedschap verwisselbare drukplaten



| Span-br. [mm] | Uitslag [mm] | Raildwarsdoorsnede [mm] | Art.nr.      | EUR   | CS   |
|---------------|--------------|-------------------------|--------------|-------|------|
| 250           | 120          | 24,5 x 9,5              | 4000 831 651 | 40,95 | WB09 |
| 300           | 120          | 24,5 x 9,5              | 4000 831 652 | 43,95 | WB09 |
| 400           | 120          | 24,5 x 9,5              | 4000 831 653 | 46,95 | WB09 |
| 500           | 120          | 24,5 x 9,5              | 4000 831 654 | 49,95 | WB09 |
| 600           | 120          | 24,5 x 9,5              | 4000 831 655 | 52,95 | WB09 |



## Hoogwaardige schroefklem

Vaste beugel van koud getrokken profielstaal · Glijbeugel matrijsgesmeed · Getemperd · Verzinkt · Spil met trapeziumvormige schroefdraad en SW 17 aan het spiluiteinde · Beweeglijke (tot 35°) drukplaat en knevelgreep voor zware belasting bij het opspannen van werkstukken in de staalbouw · Slotenmakerijen · Houtverlijmingen · Machinebouw enz. · Voor spankrachten tot 12 kN bij een spanwijdte van 150 mm

## Hoogwaardige schroefklem SGM

Snellere opbouw van de spankracht door geoptimaliseerde profielvorm · 20 % meer spankracht per spilomwenteling · Glijbeugel in U-vorm voor de grootste mate van stabiliteit · Spankracht tot 12.000 N bij een aanhaalmoment van 40 N.m · Dankzij de hittebestendige speciale drukplaat met inlay van getemperd staal een lange levensduur, zwenkbaar tot 35°

| Span-br. [mm] | Uitslag [mm] | Raildwarsdoorsnede [mm] | Art.nr.      | EUR   | Uitslag [mm] | Raildwarsdoorsnede [mm] | Art.nr.      | EUR    |
|---------------|--------------|-------------------------|--------------|-------|--------------|-------------------------|--------------|--------|
| 250           | 120          | 30 x 15                 | 4000 831 465 | 64,95 | 140          | 34,0 x 13,0             | 4105 700 025 | 84,95  |
| 300           | 140          | 30 x 15                 | 4000 831 466 | 69,95 | 140          | 34,0 x 13,0             | 4105 700 030 | 86,95  |
| 500           | 140          | 30 x 15                 | 4000 831 467 | 82,95 | 140          | 34,0 x 13,0             | 4105 700 050 | 109,00 |
| 800           | 140          | 30 x 15                 | 4000 831 468 | 96,95 | 140          | 34,0 x 13,0             | 4105 700 080 | 125,00 |
| 1000          | -            | -                       | -            | -     | 140          | 34,0 x 13,0             | 4105 700 100 | 139,00 |

PX22



## Reserve-drukstuk

Drukplaatcombinatie voor volledig stalen hoogwaardige schroefklemmen art.nr. 4000 831 465, 4000 831 466, 4000 831 467, 4000 831 468

| Passend bij              | Art.nr.      | EUR   | CS   |
|--------------------------|--------------|-------|------|
| Hoogwaardige schroefklem | 4000 831 464 | 33,95 | WK66 |



## Hoogwaardige schroefklem STBM

**Zwaar** · Rail, vaste beugel en drukplaat in één stuk van statisch geoptimaliseerd, koud getrokken profielstaal · Warmvervormd · Getemperd en galvanisch verzinkt · Glijbeugel matrijsgesmeed · Getemperd en galvanisch verzinkt · De trapeziumvormige schroefspil getemperd en gebruint met verzonken, doorsteekbare knevel · Dankzij de hittebestendige speciale drukplaat met inlay van getemperd staal een lange levensduur, zwenkbaar tot 35° · Met een zeskant op het uiteinde voor het plaatsen van een sleutel · Spankracht tot 22.000 N (2,20 t) bij een aanhaalmoment van 70 N.m

| Span-br. [mm] | Uitslag [mm] | Raildwarsdoorsnede [mm] | Art.nr.      | EUR    | CS   |
|---------------|--------------|-------------------------|--------------|--------|------|
| 300           | 175          | 40,0 x 20,0             | 4157 815 030 | 165,00 | WB09 |
| 400           | 175          | 40,0 x 20,0             | 4157 815 040 | 169,00 | WB09 |
| 500           | 175          | 40,0 x 20,0             | 4157 815 050 | 179,00 | WB09 |
| 600           | 175          | 40,0 x 20,0             | 4157 815 060 | 185,00 | WB09 |
| 800           | 175          | 40,0 x 20,0             | 4157 815 080 | 199,00 | WB09 |
| 1000          | 175          | 40,0 x 20,0             | 4157 815 100 | 215,00 | WB09 |



## Hoogwaardige schroefklem SGU

**In U-vorm** · Vaste beugel van statisch geoptimaliseerd, koud getrokken profielstaal · Getemperd · Elektrolytisch verzinkt · Met drukplaat voor overgrijpend spannen · Glijbeugel van temperstaal, matrijsgesmeed · Getemperd · Slijtvast · Gebruineerde en gemakkelijk draaiende spil met trapeziumvormige schroefdraad · Beweegbare speciale drukplaat met inlay van gesinterd staal · Zwenkbaar tot 35° · Licht verwisselbaar · Drukbouten getemperd · Spankracht tot 12.000 N bij een aanhaalmoment van 40 N.m

| Span-br. [mm] | Uitslag [mm] | Raildwarsdoorsnede [mm] | Art.nr.      | EUR    | CS   |
|---------------|--------------|-------------------------|--------------|--------|------|
| 300           | 140          | 30,0 x 15,0             | 4000 831 549 | 115,00 | WB09 |



## Geheel stalen schroefklem

### OMEGA

**Met ergonomische 2-componenten-kunststof greep · Verwisselbare drukplaat (zonder gereedschap)** · Rail en vaste beugel aan één stuk van statisch geoptimaliseerd, koud getrokken profielstaal · Warm gevormd, getemperd en galvanisch verzinkt · Glijbeugel van temperstaal, matrijsgesmeed, getemperd en galvanisch verzinkt · Spil met lichtlopend trapeziumvormige schroefdraad · Spankracht tot 5.000 N

#### Bijzondere productvoordelen:

- Meer veiligheid door elastisch spannen, vooral bij trillingen, door de gepatenteerde Omega-boog
- Gemakkelijkere krachtopbouw door grotere veerweg van de Omega-boog
- Universeel te gebruiken voor hout- en metaalbewerking

| Span-br. [mm] | Uitslag [mm] | Raildwarsdoorsnede [mm] | Art.nr.      | EUR   | CS   |
|---------------|--------------|-------------------------|--------------|-------|------|
| 160           | 80           | 16,5 x 7,5              | 4000 831 470 | 23,95 | WB09 |
| 200           | 100          | 19,5 x 9,5              | 4000 831 471 | 32,95 | WB09 |
| 250           | 120          | 22,0 x 10,5             | 4000 831 472 | 39,95 | WB09 |
| 300           | 140          | 25,0 x 12,0             | 4000 831 474 | 49,95 | WB09 |
| 400           | 120          | 25,0 x 12,0             | 4000 831 475 | 56,95 | WB09 |
| 600           | 120          | 25,0 x 12,0             | 4000 831 477 | 64,95 | WB09 |

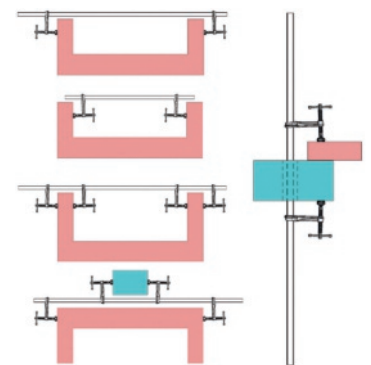

## High performance schroefklemmen-set SLV/GSV

Variabele high performance klem met rail van koud getrokken en verzinkt profiel · 2 glijbeugels gesmeed van veredeld staal · Kan zonder gereedschap te gebruiken voor het spreiden worden aangepast · De klem kan door openingen in het werkstuk worden geschoven · Spankracht tot 6.500 N (bij spanwijdte tot 2.000 mm) resp. 9.000 N (bij spanwijdte 3.000 mm) · Hittebestendige 35° zwenkbare speciale drukplaat (bij spanwijdte tot 2.000 mm) · Met een inlay van gesinterd staal bij een spanwijdte van 3.000 mm

| Span-br. [mm] | Uitslag [mm] | Raildwarsdoorsnede [mm] | Art.nr.      | EUR    | CS   |
|---------------|--------------|-------------------------|--------------|--------|------|
| 1000          | 120          | 27 x 13                 | 4000 831 545 | 109,00 | WB09 |
| 1500          | 120          | 27 x 13                 | 4000 831 546 | 135,00 | WB09 |
| 2000          | 120          | 27 x 13                 | 4000 831 547 | 159,00 | WB09 |
| 3000          | 140          | 30 x 15                 | 4000 831 548 | 295,00 | WB09 |



## Glijbeugel GSV

Voor variabele high performance schroefklemmen-set bouwgruote GSV (profiel dikte 30 x 15 mm), met knevelgreep

| Uitslag [mm] | Art.nr.      | EUR   | CS   |
|--------------|--------------|-------|------|
| 200          | 4000 831 611 | 94,95 | WK24 |



## Spantklem SPZ

Met inslaanbare punt · Breedte slagvlak ·  
Beweegbare speciale drukplaat (zwenkbaar tot 35°) ·  
Stevige zeskant voor het krachtig en  
gecontroleerd aanspannen met een momentsleutel ·  
(Momentsleutel hoort niet tot de leveringsomvang) ·  
Spankracht tot 12.000 N

| Span-br. [mm] | Uitslag [mm] | Raildwarsdoorsnede [mm] | Art.nr.      | EUR    | CS   |
|---------------|--------------|-------------------------|--------------|--------|------|
| 600           | 120          | 27 x 13                 | 4000 831 613 | 93,95  | WB09 |
| 800           | 140          | 30 x 15                 | 4300 000 163 | 149,00 | WB09 |



6



## Lijmtang

Vaste beugel van koud getrokken profielstaal · Glijbeugel matrijsgesmeed met vergrendelsysteem · Getemperd · Verzinkt · Span- en ontgrendeling · Beweeglijke drukplaat om snel te spannen met hoge spankracht (tot 8.000 N)

## Lijmtang GH

Grotere krachtreserves door geoptimaliseerd railprofiel · Gelijkmatige opbouw van de spankracht · Ontgrendeling met antislipbeveiliging · Tot 5 x sneller spannen dan traditioneel klemgereedschap · Bestand tegen trillingen · Hoge spankracht (tot 8.500 N)

| Span-br. [mm] | Uitslag [mm] | Raildwarsdoorsnede [mm] | Art.nr.      | EUR   | Uitslag [mm] | Raildwarsdoorsnede [mm] | Art.nr.      | EUR   |
|---------------|--------------|-------------------------|--------------|-------|--------------|-------------------------|--------------|-------|
| 120           | -            | -                       | -            | -     | 60           | 15,0 x 6,0              | 4000 831 587 | 46,95 |
| 160           | 80           | 16,0 x 7,5              | 4000 831 323 | 41,95 | 80           | 17,5 x 6,8              | 4000 831 571 | 51,95 |
| 200           | 100          | 19,5 x 9,5              | 4000 831 324 | 48,95 | 100          | 22,0 x 8,5              | 4000 831 572 | 59,95 |
| 250           | 120          | 22,0 x 10,5             | 4000 831 325 | 55,95 | 120          | 24,5 x 9,5              | 4000 831 573 | 68,95 |
| 300           | 140          | 25,0 x 12,0             | 4000 831 326 | 65,95 | 140          | 28,0 x 11,0             | 4000 831 574 | 81,95 |
| 400           | 120          | 25,0 x 12,0             | 4000 831 327 | 68,95 | 120          | 28,0 x 11,0             | 4000 831 575 | 85,95 |
| 500           | 120          | 25,0 x 12,0             | 4000 831 328 | 73,95 | 120          | 28,0 x 11,0             | 4000 831 588 | 91,95 |
| 600           | 120          | 25,0 x 12,0             | 4000 831 329 | 77,95 | -            | -                       | -            | -     |

PX22

WB09



Einfach besser.



**Lijmtang KliKlamp**

Vaste en glijbeugel van magnesium · Oppervlak gecoat · Rastermechanismus voor gedoseerd en veilig spannen · Extreem licht en hoogvast · Ergonomisch gevormde spanarm van met glasvezel versterkt polyamide · Breukveilig · Beschermkap uit kunststof voor voorzichtig spannen · Kruisprisma in het bovenste deel voor probleemloos spannen, ook van ronde, spitse en hoekige delen · Spankracht tot 1.200 N

**Bijzondere productvoordelen:** De klem is extreem licht en gemakkelijk hanteerbaar en daardoor optimaal geschikt voor werkzaamheden buiten de werkplaats

| Span-br. [mm] | Uitslag [mm] | Railwarsdoorsnede [mm] | Art.nr.      | EUR   | CS   |
|---------------|--------------|------------------------|--------------|-------|------|
| 120           | 80           | 20,0 x 5,0             | 8000 350 833 | 25,95 | WK24 |
| 160           | 80           | 20,0 x 5,0             | 4000 831 555 | 26,95 | WK24 |
| 200           | 80           | 20,0 x 5,0             | 4000 831 554 | 26,95 | WK24 |
| 250           | 80           | 20,0 x 5,0             | 4000 831 556 | 28,95 | WK24 |
| 300           | 80           | 20,0 x 5,0             | 4000 831 557 | 29,95 | WK24 |
| 400           | 80           | 20,0 x 5,0             | 4000 831 595 | 31,95 | WK24 |



Einfach besser.

**NIEUW**



**Tafelklem GTR**

Speciaal gesmede vaste beugel voor gleuven 12 x 8 mm · Voor het veilig fixeren van geleidingsrails van de merken Festool, Protool, Metabo, Makita, Hitachi etc. en voor het spannen in profielen evenals op werktafels · Spankracht tot 1.800 N. · Ergonomisch gevormde houten greep

**Leveringsomvang 8000 351 226:** 2 x GTR12

| Span-br. [mm] | Uitslag [mm] | Railwarsdoorsnede [mm] | Art.nr.      | EUR   | CS   |
|---------------|--------------|------------------------|--------------|-------|------|
| 120           | 60           | 13,5 x 6,5             | 8000 351 225 | 16,00 | WB09 |
| 120           | 60           | 13,5 x 6,5             | 8000 351 226 | 30,95 | WB09 |



Einfach besser.

**NIEUW**



**Tafelklem GTRH 160/60**

Speciaal gesmede vaste beugel voor gleuven 12 x 8 mm · Voor het veilig fixeren van geleidingsrails van de merken Festool, Protool, Metabo, Makita, Hitachi etc. en voor het spannen in profielen evenals op werktafels · Snel - tot 5 x sneller dan traditioneel klemgereedschap · Veilig - bestand tegen trillingen · Sterk - spankracht tot 2.400 N.



| Span-br. [mm] | Uitslag [mm] | Railwarsdoorsnede [mm] | Art.nr.      | EUR   | CS   |
|---------------|--------------|------------------------|--------------|-------|------|
| 160           | 60           | 13,5 x 6,5             | 8000 351 229 | 41,95 | WB09 |



Einfach besser.



**Schroefklem FK**

Met 2 grote kantelbare spanvlakken · Voor werkstukken met schuin of klein draagvlak · Voor het gelijkmatig opspannen van de werkstukken · Spankracht tot 5.000 N



| Span-br. [mm] | Uitslag [mm] | Art.nr.      | EUR   | CS   |
|---------------|--------------|--------------|-------|------|
| 200           | 100          | 4000 831 537 | 49,95 | WK24 |



Einfach besser.



**Schroefklem UK**

**Voor spannen en spreiden ·**

Holle profielrail van getrokken kwaliteitsstaal · 2-voudig geribbeld · Elektrolytisch verzinkt · Glij- en vaste beugel van zink-persgietijzer, galvanisch verzinkt · Lichtlopende gebruieneerde spil met trapaziumvormige schroefdraad · Kunststofschalen van met glasvezel versterkte, lijmafstotende polyamide (breukvast) met grote, vlakke spanvlakken voor voorzichtig, parallel spannen zonder hulpmiddelen · Spankracht tot 1.500 N

**Bijzondere productvoordelen:**

- De klem spant rondom de rail, waardoor er spanplekken toegankelijk zijn die met gebruikelijke schroefklemmen niet bereikbaar zijn.
- De eindstop is voor het keren van het onderdeel zonder gereedschap afneembaar (probleemloos omzetten naar spreidfunctie.)

| Span-br. [mm] | Uitslag [mm] | Spreid-w. min./max. [mm] | Art.nr.      | EUR   | CS   |
|---------------|--------------|--------------------------|--------------|-------|------|
| 600           | 80           | 172 / 270                | 4000 831 440 | 25,95 | WK24 |



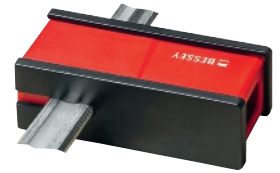

## Variabel bovendeel KRE-VO

Traploos instelbaar en fixeerbaar bovendeel

| Geschikt voor   | Art.nr.      | EUR   | CS   |
|-----------------|--------------|-------|------|
| KR/KRV/KRE/KREV | 4000 831 615 | 23,95 | WK24 |



## Corpusklem KRE

**Voor spannen en spreiden** · Grote, parallelle spanvlakken van slag- en breukvast polyamide · Spankracht tot 8.000 N · Lijmafstotende, afneembare beschermkappen · Extra werkstukken-aflegvlakken verhinderen bij volledig gebruik van de spandiepte het directe contact van het werkstuk met de geleider · Ook voor het exact justeren van hoeken of bij scheve kanten uitstekend geschikt · 2-componentengreep

### Bijzondere productvoordelen:

- Spankracht tot 8.000 N
- Zonder gereedschap omzetten voor spreiden

| Span-br. [mm] | Uitslag [mm] | Spreid-w. min./max. [mm] | Art.nr.      | EUR    | CS   |
|---------------|--------------|--------------------------|--------------|--------|------|
| 600           | 95           | 255 / 730                | 4000 831 487 | 74,95  | WK24 |
| 800           | 95           | 255 / 930                | 4000 831 606 | 85,95  | WK24 |
| 1000          | 95           | 255 / 1130               | 4000 831 488 | 94,95  | WK24 |
| 1250          | 95           | 255 / 1355               | 4000 831 607 | 109,00 | WK24 |



## Verlengstuk KBX20

Voor de eenvoudige verbinding van corpusklemmen voor de vergroting van de spanwijdte

| Geschikt voor     | Art.nr.      | EUR   | CS   |
|-------------------|--------------|-------|------|
| K/KR/KRV/KRE/KREV | 4000 831 618 | 22,95 | WK24 |



## Adapter KR-AS

**Zwenkbaar** · Maakt het probleemloos spannen mogelijk op schuine en parallelle oppervlakken · Draaibereik -15° tot +15°  
Levering per paar

| Geschikt voor   | Bekken-B. [mm] | Bekken-H. [mm] | Art.nr.      | EUR                 | CS   |
|-----------------|----------------|----------------|--------------|---------------------|------|
| KR/KRV/KRE/KREV | 170            | 25             | 4000 831 486 | 15,75 <sup>1)</sup> | WK24 |

<sup>1)</sup> prijs per paar

## Corpusklem KREV

**Variabel voor spannen en spreiden** ·

Grote, parallelle spanvlakken van slag- en breukvast polyamide · Lijmafstotende, afneembare beschermkappen · Extra werkstukken-aflegvlakken verhinderen bij volledig gebruik van de spandiepte het directe contact van het werkstuk met de geleider · Ook voor het exact justeren van hoeken of bij scheve kanten uitstekend geschikt · 2-componentengreep

### Bijzondere productvoordelen:

- Spankracht tot 8.000 N
- Traploos instelbaar en fixeerbaar bovendeel
- Zonder gereedschap omzetten voor spreiden

| Span-br. [mm] | Uitslag [mm] | Spreid-w. min./max. [mm] | Art.nr.      | EUR    | CS   |
|---------------|--------------|--------------------------|--------------|--------|------|
| 1000          | 95           | 260 / 1130               | 4000 831 608 | 105,00 | WK24 |
| 1500          | 95           | 260 / 1610               | 4000 831 609 | 125,00 | WK24 |



## Framepers-set KP

Voor alle corpusklemmen met 25 x 9 mm rail

**Leveringsomvang:** 4 railkoppelingen en 4 adapters in ZB-verpakking

| Geschikt voor     | Art.nr.      | EUR   | CS   |
|-------------------|--------------|-------|------|
| K/KR/KRV/KRE/KREV | 4000 831 617 | 33,95 | WK24 |



Einfach besser.



## Schroefklem met transmissie GearKlamp

Het voor een patent aangemelde mechaniek scheidt de greep van de spil · Om de rail geïmponeerde 2-componenten kunststof greep · Een kruisprisma aan het bovenste gedeelte voor het veilig vasthouden van ronde, puntige en hoekige delen · Trapeziumvormige draadspindel met zwenkbare drukplaat · Spankracht tot 2.000 N

### Bijzondere productvoordelen:

- Door de scheiding van greep en spil in kleine ruimtes inzetbaar
- Snelverschuif-knop voor het snel verschuiven van de glijbeugel

| Span-br. [mm] | Uitslag [mm] | Raildwarsdoorsnede [mm] | Art.nr.      | EUR   | CS   |
|---------------|--------------|-------------------------|--------------|-------|------|
| 150           | 60           | 25,0 x 12,0             | 4000 831 622 | 28,95 | WK24 |
| 300           | 60           | 25,0 x 12,0             | 4000 831 623 | 31,95 | WK24 |
| 450           | 60           | 25,0 x 12,0             | 4000 831 624 | 33,95 | WK24 |
| 600           | 60           | 25,0 x 12,0             | 4000 831 625 | 37,95 | WK24 |



Einfach besser.



## Enkelhandige Schroefklem DuoKlamp

Gemakkelijke enkelhandige bediening zonder grote krachtinspanning · Van spannen tot spreiden omschakelbaar · Voor het spannen voor, achter en aan de zijkant van de rail · Spankracht tot 1.200 N

| Span-br. [mm] | Spreid-w. [mm] | Uitslag [mm] | Art.nr.      | EUR   | CS   |
|---------------|----------------|--------------|--------------|-------|------|
| 160           | 75 - 235       | 85           | 4000 831 539 | 27,95 | WK24 |
| 300           | 75 - 380       | 85           | 4000 831 535 | 30,95 | WK24 |
| 450           | 75 - 535       | 85           | 4000 831 540 | 33,95 | WK24 |
| 650           | 75 - 685       | 85           | 4000 831 536 | 37,95 | WK24 |



Einfach besser.



Afb. 2



## Enkelhandige Schroefklem EHZ

**Met enkelhandige bediening:** Met één handbeweging fixeren met de spanhendel en zonder omzetten, aanspannen en uitspannen zoals gebruikelijk met de meercomponentengreep

Rail, vaste beugel en drukplaat van profielstaal, getemperd en galvanisch verzinkt · Glijbeugel van temperstaal, matrijsgesmeed, getemperd en galvanisch verzinkt · Behuizing en eenhands-snelspanhefboom van met glasvezel versterkt polyamide · Spil met trapeziumvormige schroefdraad · Gebruineerd · Bewegbare drukplaat, galvanisch verzinkt · Braamvrij geklonken · Afneembare beschermkappen om beschadiging bij het spannen tegen te gaan · Superelastisch · Spankracht 5.000 N  
Voor de enkelhandige bediening en het fixeren is de gehele spanwijdte van de glijrail beschikbaar. Daardoor kunnen er ook probleemloos zachte of elastische materialen zoals bijvoorbeeld gebogen platen vastgehouden worden, zonder aan de greep na te spannen.

| Span-br. [mm] | Uitslag [mm] | Raildwarsdoorsnede [mm] | Art.nr.      | EUR   | CS   |
|---------------|--------------|-------------------------|--------------|-------|------|
| 300           | 100          | 19,5 x 9,5              | 4000 831 550 | 42,95 | WB09 |
| 600           | 100          | 19,5 x 9,5              | 4000 831 551 | 50,95 | WB09 |



Einfach besser.

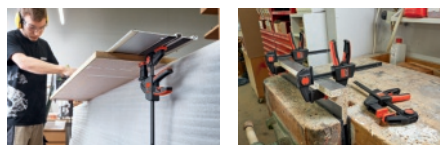

## Enkelhandigetafelklem EZR15-6SET

2-componenten kunststof handgreep met pomphendel achter de rail

**Inzetgebieden:** Met adapter en omgekeerd

bovenstuk voor veilige bevestiging van geleidingsrails met groeven 12 x 6,5 mm tot 12 x 8 mm · Met adapter op boven- of onderstuk voor overkoeplende klemming  
Leveringsomvang: Set met 2 stuks EZR15-6

| Span-br. [mm] | Spreid-w. [mm] | Uitslag [mm] | Raildwarsdoorsnede [mm] | Art.nr.      | EUR   | CS   |
|---------------|----------------|--------------|-------------------------|--------------|-------|------|
| 150           | 130 - 320      | 60           | 14,0 x 5,0              | 4000 831 640 | 45,95 | WK24 |



## Enkelhandige schroefklem EZ

2-componenten kunststof handgreep met pomphendel en geïntegreerde ontgrendeling achter de rail tot 2.750 N spankracht (bij EZXL) · Zonder gereedschap omzetten voor spreiden van rubberen beschermkappen met kruisprisma voor het veilig vasthouden van ronde, puntige en hoekige delen



| Span-br. [mm] | Spreid-w. [mm] | Uitslag [mm] | Raildwarsdoorsnede [mm] | Art.nr.      | EUR   | CS   |
|---------------|----------------|--------------|-------------------------|--------------|-------|------|
| 150           | 125 - 270      | 60           | 14,0 x 5,0              | 4000 831 641 | 16,75 | WK24 |
| 300           | 125 - 420      | 60           | 14,0 x 5,0              | 4000 831 642 | 18,75 | WK24 |
| 150           | 160 - 300      | 80           | 18,0 x 5,0              | 4000 831 643 | 22,95 | WK24 |
| 300           | 160 - 450      | 80           | 18,0 x 5,0              | 4000 831 644 | 25,95 | WK24 |
| 450           | 160 - 500      | 80           | 18,0 x 5,0              | 4000 831 645 | 27,95 | WK24 |
| 600           | 160 - 750      | 80           | 18,0 x 5,0              | 4000 831 646 | 30,95 | WK24 |
| 300           | 195 - 490      | 90           | 22,0 x 8,0              | 4000 831 647 | 35,95 | WK24 |
| 600           | 195 - 790      | 90           | 22,0 x 8,0              | 4000 831 649 | 42,95 | WK24 |



## Enkelhandige schroefklem Quick Grip

**Voor spannen en spreiden ·**

Uitgerust met zachte beschermkappen ·

Vrij glijdende dubbele T-stang voor voorinstelling van de klem ·

Geen doorbuigen onder spanning · Ook als spreidtang te gebruiken ·

Lichte, soepele ontgrendeling · Geschikt voor gebruik bij lijmen

**Bijzondere productvoordelen:** Deze enkelhandige schroefklem heeft een bijzonder grote uitslag van 95 mm en een aandrukkraft van ca. 250 kg

| Span-br. [mm] | Spreid-w. [mm] | Uitslag [mm] | Art.nr.      | EUR   | CS   |
|---------------|----------------|--------------|--------------|-------|------|
| 150           | 235- 378       | 92           | 4000 831 260 | 35,95 | WX43 |
| 300           | 235- 530       | 92           | 4000 831 430 | 38,95 | WX43 |
| 450           | 235- 683       | 92           | 4000 831 431 | 42,95 | WX43 |
| 600           | 235- 830       | 92           | 4000 831 432 | 45,95 | WX43 |
| 900           | 235-1140       | 92           | 4000 831 433 | 51,95 | WX43 |
| 1250          | 235-1496       | 92           | 4000 831 261 | 58,95 | WX43 |



## Enkelhandige schroefklem

**Voor spannen en spreiden ·**

Met tot 2.000 N spankracht ·

Dankzij intelligent losmechaniek op het bovenste gedeelte zonder gereedschap omzetten voor spreiden · Ergonomisch gevormde

2-componenten kunststof greep achter de rail



| Span-br. [mm] | Spreid-w. [mm] | Uitslag [mm] | Raildwarsdoorsnede [mm] | Art.nr.      | EUR   | CS   |
|---------------|----------------|--------------|-------------------------|--------------|-------|------|
| 150           | 170 - 360      | 80           | 19,0 x 6,0              | 4000 831 446 | 27,95 | WK24 |
| 300           | 170 - 510      | 80           | 19,0 x 6,0              | 4000 831 447 | 30,95 | WK24 |
| 450           | 170 - 660      | 80           | 19,0 x 6,0              | 4000 831 448 | 32,95 | WK24 |
| 600           | 170 - 810      | 80           | 19,0 x 6,0              | 4000 831 449 | 37,95 | WK24 |
| 900           | 170 - 1110     | 80           | 19,0 x 6,0              | 4000 831 458 | 41,95 | WK24 |



## Kantklem KT

Praktisch extra hulpmiddel ·

Van smeedbaar gietijzer · Spil verzinkt ·

Handzaam houten heft · Rood gelakt · Geschikt voor alle gangbare

schroefklemmen met een max. raildikte van 13 mm

Levering zonder schroefklem

| Uitvoering     | Art.nr.      | EUR   | CS   |
|----------------|--------------|-------|------|
| Met 1 spil     | 4000 831 442 | 13,25 | WX27 |
| Met 2 Spindels | 4000 831 443 | 21,95 | WX27 |



4000 831 262

## Enkelhandige schroefklem Mini

Met snelopeningshendel voor een snelle en eenvoudige positionering ·

Pistoalgreep · Afneembare, zachte klembekken

| Span-br. [mm] | Uitslag [mm] | Art.nr.      | EUR   | CS   |
|---------------|--------------|--------------|-------|------|
| 150           | 62           | 4000 831 262 | 12,95 | WX43 |
| 300           | 62           | 4000 831 263 | 15,25 | WX43 |



## Spaanelement TWV

Voor lastafels met variabele uitslag ·

Met 2 K-greep · Voor staalbewerking

| Voor boring-Ø [mm] | Span-br. [mm] | Art.nr.      | EUR   | CS   |
|--------------------|---------------|--------------|-------|------|
| 16                 | Max. 200      | 4000 831 140 | 69,95 | WK24 |
| 28                 | Max. 300      | 4000 831 141 | 81,95 | WK24 |





Einfach besser.



## Spanelement TWM28

Voor lastafels met speciale drukplaat · Met 2 K-greep · Voor staalbewerking

| Voor boring-Ø [mm] | Span-br. [mm] | Art.nr.      | EUR   | CS   |
|--------------------|---------------|--------------|-------|------|
| 28                 | Max. 300      | 4000 831 142 | 88,95 | WK24 |



Einfach besser.



## Spanelement TW28GRS30-12

Voor lastafels met grijp-arm · Met knevelgreep voor staalbewerking

| Voor boring-Ø [mm] | Span-br. [mm] | Art.nr.      | EUR    | CS   |
|--------------------|---------------|--------------|--------|------|
| 28                 | Max. 300      | 4000 831 146 | 125,00 | WK24 |



Einfach besser.



## Spanelement

Voor gebruik met het spanelement TWM28-30-12 · Voor staalbewerking

| Uitvoering  | Art.nr.      | EUR   | CS   |
|-------------|--------------|-------|------|
| Standaard   | 4000 831 143 | 23,95 | WK24 |
| Met ribbels | 4000 831 144 | 25,95 | WK24 |
| Met prisma  | 4000 831 145 | 25,95 | WK24 |



Einfach besser.

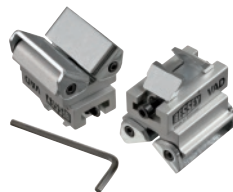

## Spanopzet VAD

Aanpassing speciaal aan ronde · Ovale en hoekige werkstukken. Traploze hoekaanpassing van 60° binnen naar 60° buiten. Geschikt voor Original BESSEY schroefklemmen van tempergietwerk TG en geheel stalen schroefklemmen GZ en GMZ vanaf 100 mm uitslag.

| Passend bij   | Art.nr.      | EUR   | CS   |
|---------------|--------------|-------|------|
| TG, GZ en GMZ | 8000 351 080 | 64,95 | WK24 |



Einfach besser.

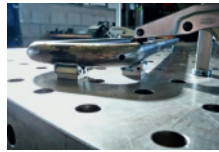

## Tafelklemopzet TWVAD

Als contrasteun voor ronde, ovaal en hoekige werkstukken · Traploze hoekverstelling van 60° binnen naar 60° buiten · Voor staalbewerking

VE = 2 stuks/zak

| Voor boor-Ø [mm] | Uitvoering  | Art.nr.      | EUR   | CS   |
|------------------|-------------|--------------|-------|------|
| 16               | -           | 4000 831 147 | 40,95 | WK24 |
| 28               | -           | 4000 831 148 | 41,95 | WK24 |
| -                | Zonder bout | 4000 831 149 | 30,95 | WK24 |



4000 831 147 +  
4000 831 148



4000 831 149



Einfach besser.



## Adapter TWA-STC

Voor gebruik van de snelspanners STC-VH; STC-HH en STC-IHH op lastafels

| Voor boor-Ø [mm] | Art.nr.      | EUR   | CS   |
|------------------|--------------|-------|------|
| 16               | 4000 831 150 | 25,95 | WK24 |
| 28               | 4000 831 151 | 26,95 | WK24 |



Einfach besser.



## Adapter TWX

Voor variabele hoogteverstelling van de snelspanner-adapters TWA-STC en Vario klembevestigingen TWWAD

| Voor boor-Ø [mm] | Versteltraject [mm] | Art.nr.      | EUR   | CS   |
|------------------|---------------------|--------------|-------|------|
| 16               | 15 - 200            | 4000 831 152 | 20,95 | WK24 |
| 28               | 15 - 300            | 4000 831 153 | 27,95 | WK24 |



Einfach besser.



## Zwenkadapter TW28AV

Voor gebruik met het verlengstuk TW28X · Van - 52° tot + 52° traploos draaibare spil · Met 2C-greep · Voor staalbewerking

| Voor boring-Ø [mm] | Span-br. [mm] | Art.nr.      | EUR   | CS   |
|--------------------|---------------|--------------|-------|------|
| 28                 | 160           | 4000 831 154 | 75,95 | WK24 |





Einfach besser.



## Werkbankadapters

Voor het gebruik van de BESSEY spanelementen uit de series TWV16 en TW16 op alle gangbare werkbanken · Zonder gereedschap te plaatsen

| Voor boor-Ø [mm] | Passend bij | Art.nr.      | EUR   | CS   |
|------------------|-------------|--------------|-------|------|
| 16               | 19 mm       | 8000 350 687 | 14,00 | WK24 |
| 16               | 20 mm       | 8000 350 688 | 15,50 | WK24 |
| 16               | 30 mm       | 8000 350 691 | 18,00 | WK24 |



Einfach besser.



## Horizontale spanner

Voor het gebruik van BESSEY snelspanners op multifunctionele tafels zoals Festool MFT en Sortimo WorkMo met gatdiameter 20 mm en plaatdikte van min. 19 mm tot max. 25 mm

**Leveringsomvang 8000 351 260:** 1 x STC-HH50 + 1 x STC-SET-T20

**Leveringsomvang 8000 351 261:** 1 x STC-HH70 + 1 x STC-SET-T20

| Houdkracht [N] | 2500         | 2500         |
|----------------|--------------|--------------|
| Art.nr.        | 8000 351 260 | 8000 351 261 |
| EUR            | 42,95        | 43,95        |
| CS             | WK24         | WK24         |



Einfach besser.



## Spanelement TW20-15-8-KLI

Voor multifunctionele tafel TW-KLI · Spankracht tot 500 N · Gebruik op multifunctionele tafels met gatensysteem 20 · Stabiele glijbeugel van licht magnesium voor het snel en trillingsveilig spannen · Profiel van koud getrokken kwaliteitsstaal voor verend en elastisch spannen

| Span-br. [mm] | Gewicht [kg] | Art.nr.      | EUR   | CS   |
|---------------|--------------|--------------|-------|------|
| 150           | 0,31         | 8000 785 273 | 31,95 | WK24 |



Einfach besser.



## Drukstangspanner

Voor het gebruik op multifunctionele tafels zoals Festool MFT en Sortimo WorkMo met gatdiameter 20 mm en plaatdikte van min. 19 mm tot max. 25 mm

**Leveringsomvang:** 1 x STC-IHH25 + 1 x STC-SET-T20

| Maat    | 25           |
|---------|--------------|
| Art.nr. | 8000 351 258 |
| EUR     | 44,95        |
| CS      | WK24         |



Einfach besser.



## Verticale spanner

Voor het gebruik op multifunctionele tafels zoals Festool MFT en Sortimo WorkMo met gatdiameter 20 mm en plaatdikte van min. 19 mm tot max. 25 mm

**Leveringsomvang:** 1 x STC-VH50 + 1 x STC-SET-T20

| Maat    | 50           |
|---------|--------------|
| F1 [kN] | 2,5          |
| Art.nr. | 8000 351 259 |
| EUR     | 42,95        |
| CS      | WK24         |



Einfach besser.



## Horizontale neotrekspanner MFT

Voor het gebruik op multifunctionele tafels met gatdiameter van 20 mm en plaatdikte van min. 19 mm · Gepatenteerd neotrekmechanisme voorkomt dat het werkstuk tijdens het spannen loslaat van het tafeloppervlak · ook zonder bevestigingsschroef · Snelle fixering dankzij zijdelings geplaatste spanhendels · Maakt de bewerking van het volledige oppervlak van het werkstuk mogelijk · ook ronde en vlakke delen

| Voor boor-Ø [mm] | 20 | Art.nr.      | EUR   | CS   |
|------------------|----|--------------|-------|------|
|                  |    | 4000 831 168 | 78,95 | WK24 |



### Bankhaak

Toebehoren voor BESSEY horizontale neertrekspanner WNS-SET-MFT - Voor het gebruik op multifunctionele tafels met gatdiameter van 20 mm en plaatdikte van min. 19 mm - Kan ook als universele aanslag voor werkstukken worden gebruikt

**Leveringsomvang:** 4 bankhaken

| Voor boor-Ø [mm] | Art.nr.      | EUR   | CS   |
|------------------|--------------|-------|------|
| 20               | 4000 831 169 | 13,50 | WK24 |



### Spanelement AB-R

Variabel spansysteem voor systeemwerkbanken met 20 mm boorgat en profielrail - Met de booradapter kunnen twee spanelementen worden verbonden om de spanwijdte te vergroten

| Span-br. [mm] | Uitslag [mm] | Art.nr.      | EUR   | CS   |
|---------------|--------------|--------------|-------|------|
| 150           | 110          | 4000 831 712 | 35,95 | WC14 |
| 250           | 110          | 4000 831 713 | 37,95 | WC14 |

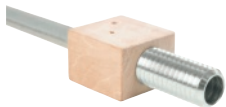

### Adapter Basic Mini

Geschikt voor gat 19 mm + profielrail

| Span-br. [mm] | Uitslag [mm] | Art.nr.      | EUR   | CS   |
|---------------|--------------|--------------|-------|------|
| 150           | 110          | 4000 831 714 | 29,95 | WC14 |
| 250           | 110          | 4000 831 715 | 30,95 | WC14 |



Einfach besser.

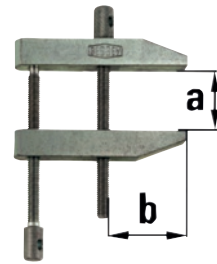

### Parallelschroefklem PA

Dubbele spilgeleiding - Nauwkeurige parallele beweging van beide spanvlakken

| Span-br. [mm] | Uitslag [mm] | Art.nr.      | EUR   | CS   |
|---------------|--------------|--------------|-------|------|
| 36            | 19           | 4000 831 576 | 10,00 | WK62 |
| 46            | 26           | 4000 831 577 | 11,75 | WK62 |
| 60            | 35           | 4000 831 578 | 14,00 | WK62 |
| 87            | 50           | 4000 831 579 | 19,95 | WK62 |
| 116           | 72           | 4000 831 580 | 27,95 | WK62 |

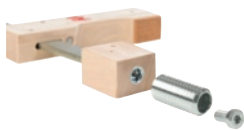

### Adapter Basic Mini

Geschikt voor gat 20 mm + profielrail

| Span-br. [mm] | Uitslag [mm] | Art.nr.      | EUR   | CS   |
|---------------|--------------|--------------|-------|------|
| 150           | 110          | 4000 831 716 | 29,95 | WC14 |
| 250           | 110          | 4000 831 717 | 30,95 | WC14 |



### Handvijklem 101

Poot van kwaliteitsgereedschapsstaal - Met brede bek en vleugelmoer - Verzinkt - Gemakkelijk verwisselbare spil met trapeziumvormige schroefdraad - Scharnierbevestiging - Onverliesbare ronde stalen spreidveer - Prismatische insnijding in de bekken voor het spannen van ronde delen

| Span-br. [mm] | Totale lengte [mm] | Bekken-B. [mm] | Art.nr.      | EUR   | CS   |
|---------------|--------------------|----------------|--------------|-------|------|
| 18            | 100                | 40             | 4157 620 100 | 38,95 | WK66 |
| 22            | 120                | 45             | 4157 620 120 | 30,95 | WK66 |
| 25            | 130                | 48             | 4157 620 130 | 31,95 | WK66 |
| 28            | 145                | 52             | 4157 620 145 | 37,95 | WK66 |
| 35            | 160                | 58             | 4157 620 160 | 41,95 | WK66 |
| 40            | 180                | 60             | 4157 620 180 | 63,95 | WK66 |
| 45            | 200                | 65             | 4157 620 200 | 80,95 | WK66 |



Einfach besser.



## Veerklem Clippix XC

De drukpunten zijn met softpads uitgerust en maken zodoende mogelijk te spannen zonder beschadiging · Ergonomisch gevormde 2-componenten-grepen

| Span-br. [mm] | Uitslag [mm] | Art.nr.      | EUR  | CS   |
|---------------|--------------|--------------|------|------|
| Max. 25       | 30           | 4000 831 158 | 2,35 | WK24 |
| Max. 35       | 37           | 4000 831 155 | 3,40 | WK24 |
| Max. 50       | 50           | 4000 831 157 | 4,95 | WK24 |
| Max. 75       | 70           | 4000 831 159 | 6,50 | WK24 |



Einfach besser.



## Veerklem Clippix XCL

De drukpunten zijn met softpads uitgerust en maken zodoende mogelijk te spannen zonder beschadiging · Ergonomisch gevormde 2-componenten-grepen · Lange, puntige spanarmen voor het werken in nauwe tussenruimtes

| Span-br. [mm] | Uitslag [mm] | Art.nr.      | EUR  | CS   |
|---------------|--------------|--------------|------|------|
| Max. 70       | 110          | 4000 831 162 | 5,50 | WK24 |



Einfach besser.



## Veerklem XM

XM3EU: Spankracht tot 100 N / 10 kg / XM5EU: Spankracht tot 120 N / 12 kg · Punten en grepen van PVC verhinderen beschadigingen · Hoogwaardige veer voor stevige houvast en krachtig spannen · Corrosiebestendig vernikkeld

| Span-br. [mm] | Uitslag [mm] | Art.nr.      | EUR  | CS   |
|---------------|--------------|--------------|------|------|
| 25            | 32           | 8000 785 274 | 3,10 | WK24 |
| 50            | 57           | 8000 785 275 | 4,55 | WK24 |



## Lijmklem

Stabiele uitvoering · Kwaliteitsstaal · Met sterke veer en antislip van vulcan-fiber

| Span-br. [mm] | Totale lengte [mm] | Art.nr.      | EUR   | CS   |
|---------------|--------------------|--------------|-------|------|
| 55            | 155                | 4000 831 156 | 12,50 | WK66 |

6



Einfach besser.



## Veerklem VarioClippix XV

Met traploos verstelbare spanwijdte · Constante spankracht bij elke spanwijdte · Drukpunten met softpads voor spannen zonder beschadigen · Ergonomisch gevormde 2-componenten-grepen

| Span-br. [mm] | Uitslag [mm] | Art.nr.      | EUR  | CS   |
|---------------|--------------|--------------|------|------|
| Max. 55       | 37           | 4000 831 160 | 7,50 | WK24 |
| Max. 100      | 50           | 4000 831 161 | 9,25 | WK24 |



Einfach besser.

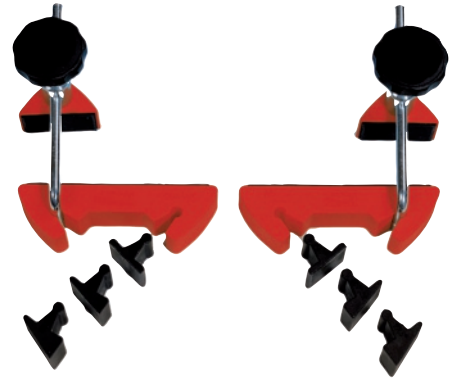

## Verstek-spansysteem

Voor vier verschillende hoeken · Hoge flexibiliteit door zonder gereedschap verplaatsbare hoekadapter · Vergrendeling van **gebruineerd** staal · Baselement en spanbekken van met glasvezel versterkt polyamide · Spanvlak van hoogvast TPU  
**Leveringsomvang:** 2 complete baselementen met verstelinrichting en steeds twee hoekadapters

|             |      |
|-------------|------|
| 2 x 22,5° = | 45°  |
| 2 x 30,0° = | 60°  |
| 2 x 45,0° = | 90°  |
| 2 x 60,0° = | 120° |

## Levering zonder schroefklem

| Spanbereik max. [mm] | Art.nr.      | EUR   | CS   |
|----------------------|--------------|-------|------|
| 100                  | 4000 831 177 | 39,95 | WK24 |



## Enkelhandige schroefklem Handi Clamp

Voor het opspannen · Voorzien van een zachte, beweegbare beschermkappen

**Bijzondere productvoordelen:** De speciale vorm van de spanbekken maakt ook het fixeren van omvangrijke werkstukken mogelijk, sterk ratelmechanisme



| Span-br. [mm] | Uitslag [mm] | Art.nr.      | EUR   | CS   |
|---------------|--------------|--------------|-------|------|
| 50            | 50           | 4000 831 434 | 13,25 | WX43 |
| 100           | 75           | 4000 831 266 | 15,50 | WX43 |



Einfach besser.



### Hoekspanner WS

Voor het fixeren van haaks op elkaar staande bouwdeelen · Bekken van speciaal zinkpersgietwerk · Kunststof gecoat · Door de gewricht-gelagerde spil kunnen werkstukken van verschillende diktes haaks op elkaar gehouden worden

| Doorgangswijdte [mm] | Bekken-H. [mm] | Art.nr.      | EUR   | CS   |
|----------------------|----------------|--------------|-------|------|
| 30                   | 30             | 4000 831 175 | 61,95 | WK24 |



Einfach besser.



### Bandspanner BAN

Zelfvergrendeling bij het spannen · Traploos hoge druk op verstekken · Overgebrachte bandintrekking aan beide zijden incl. vier variohoeken · Geweven speciaal band van polyester met een scheurvastheid van ca. 5.000 N · Door geïntegreerd oprolmechaniek geen "band-wirwar"

| Spanomvang [m] | Band-B. [mm] | Band-st. [mm] | Art.nr.      | EUR   | CS   |
|----------------|--------------|---------------|--------------|-------|------|
| Tot 7          | 25           | 1             | 4000 831 190 | 49,95 | WK24 |



### Klemtang Klemmsia

Snelspantang met excenterhendel · Spanlichaam van wit beukenhout · Glijvast door kurklagen · Glanzend verzinkte, stalen geleider



| Span-br. [mm] | Uitslag [mm] | Art.nr.      | EUR   | CS   |
|---------------|--------------|--------------|-------|------|
| 200           | 110          | 4000 831 700 | 8,95  | WC14 |
| 300           | 110          | 4000 831 702 | 9,75  | WC14 |
| 400           | 110          | 4000 831 704 | 10,75 | WC14 |
| 600           | 110          | 4000 831 706 | 12,25 | WC14 |
| 800           | 110          | 4000 831 707 | 13,95 | WC14 |
| 1000          | 110          | 4000 831 708 | 16,50 | WC14 |



### Combideel

Voor het omlijnen of aanlijmen van kanten · Als vervangingsonderdeel voor de beweegbare spanarm · Van wit beukenhout · Met kurklagen · Passend bij art.nr. 4000 831 700, 4000 831 702, 4000 831 704, 4000 831 706, 4000 831 707, 4000 831 708

| Uitslag [mm] | Art.nr.      | EUR  | CS   |
|--------------|--------------|------|------|
| 110          | 4000 831 720 | 4,95 | WC14 |



4000 831 750

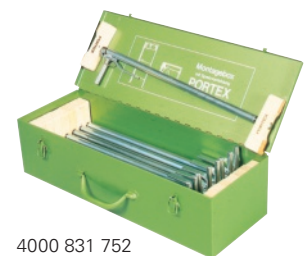

4000 831 752

### Universeel hef- en spangereedschap

Enkelhandig gereedschap voor het gecontroleerd heffen en laten dalen bij de deur- en raamontage etc., evenals voor het spreiden en spannen bij het plaatsen van laminaat en parket

Belastbaarheidsgrens 150 kg

| Hefhoogte [mm] | Spreid-w. [mm] | Art.nr.      | EUR    | CS   |
|----------------|----------------|--------------|--------|------|
| 6-215          | 150 - 360      | 4000 831 800 | 179,00 | WX63 |

### Spreidgereedschap PORTEX

Voor de montage van deurkozijnen · Spreider, bestaande uit een verzinkte stalen buis met daarin gevoerde schroefdraadstang · Met trapeziumvormige schroefdraad

| Spanbereik [mm] | Uitvoering           | Art.nr.      | EUR    | CS   |
|-----------------|----------------------|--------------|--------|------|
| 575 - 1.000     | -                    | 4000 831 750 | 38,95  | WC14 |
| 575 - 1.000     | 9 stuks / montagebox | 4000 831 752 | 395,00 | WC14 |



Einfach besser.



## Deurkozijnmontagestrook TMS

Uitschuifbare ronde aluminium buis met vastzetschroef om nauwkeurig te werken, fixeert en steunt deurkozijnen bij het vullen van de muurvoegen omzichtig, klemdelen bij de spanvlakken beveiligen het draagstuk in de spankop

| Spanbereik [mm] | Art.nr.      | EUR   | CS   |
|-----------------|--------------|-------|------|
| 560-1.010       | 4000 831 614 | 40,95 | WK24 |



Einfach besser.

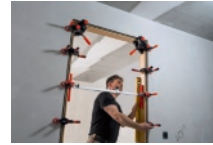

## Richtklem TFM-2K

Voor het snel en nauwkeurig uitlijnen en vastzetten van deurkozijnen

| Versteltraject [mm] | Art.nr.      | EUR   | CS   |
|---------------------|--------------|-------|------|
| 35                  | 4000 831 626 | 35,95 | WK24 |



Einfach besser.

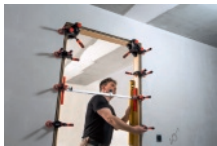

4000 831 753



4000 831 754



## Deurkozijnspanner

Van vierkante aluminium buis (25 x 25 x 2,5 mm) · Uittrekbaar telescoopdeel geëloxeerd · Met meetschaal · Dwarsarm van met glasvezel versterkte polyamide · Klemrichting van verzinkt staalplaat · Stergreepschroef van polyamide · Met viltstrips ter bescherming van gevoelige oppervlakken · Fixeert en steunt het deurkozijn bij het schuimen van de muurvoeg voorzichtig en nauwkeurig · Uitschuifbare 4-kante buis van geanodiseerde aluminium met mm-schaal en vergrendelingsbout voor maatnauwkeurig werken · Kruisvormige drukplaat met bescherming van vilt voor kwetsbare deurkozijnen met een diepte van 6-13 cm c.q. 13-30 cm · Nieuw: Omwisselbare spanbeugel met vergrote spanvlakken en afneembare dwarsarmen voor het veilig en simpel plaatsen van het deurkozijn

| Spanbereik [mm] | Uitvoering          | VE | Art.nr.      | EUR                  | CS   |
|-----------------|---------------------|----|--------------|----------------------|------|
| 565 -1.010      | -                   | 2  | 4000 831 753 | 83,95 <sup>1)</sup>  | WK24 |
| 565 -1.010      | 6 stuks / opbergtas | 1  | 4000 831 754 | 519,00 <sup>2)</sup> | WK24 |

<sup>1)</sup> prijs per st., <sup>2)</sup> prijs per VE



Einfach besser.



## Richtklem FRK

Voor het snel en nauwkeurig uitlijnen en vastzetten van raamkozijnen

| Framesterkte [mm] | Versteltraject [mm] | Art.nr.      | EUR   | CS   |
|-------------------|---------------------|--------------|-------|------|
| 40-85             | 30                  | 4000 831 538 | 51,95 | WK24 |



Einfach besser.



## Afstandhouder AV2

Voor het leggen van laminaat en geprefabriceerde parketvloeren · Traploos instelbaar voor wandafstand van 5-20 mm · Gemakkelijk te verwijderen door eenvoudig terugdraaien

VE = 1 verpakking met 4 stuks

| Materiaal | Art.nr.      | EUR                 | CS   |
|-----------|--------------|---------------------|------|
| Polyamide | 4300 000 162 | 11,50 <sup>1)</sup> | WK24 |

<sup>1)</sup> prijs per verpakking



Einfach besser.



## Richtklem WTR

Voor nauwkeurig gefixeerde en gestabiliseerde kozijnhoeken en nauwkeurige montage in een hoek van 90°

| Spanwijdte houdersterkte [mm] | Versteltraject [mm] | Art.nr.      | EUR   | CS   |
|-------------------------------|---------------------|--------------|-------|------|
| 8-30                          | 32                  | 4000 831 534 | 89,95 | WK24 |



Einfach besser.



## Afstandhouder PVA

Voor het aan de kopse kant en zijdelings ondersteunen van het te lijmen massief parket, traploos instelbaar voor wandafstand 7 tot 35 mm, breedte contactvlak van 130 mm voorkomt de beschadiging van de randen van het parket

| Materiaal        | Art.nr.      | EUR   | CS   |
|------------------|--------------|-------|------|
| Zinkpersgietwerk | 4000 831 612 | 31,95 | WK24 |



### Slagcijfer-set 328

**9-delig** · Voor het markeren van werkstukken met een vastheid tot 900 N/mm<sup>2</sup> (27 HRC) · Hardheid bij de gravure: 58-61 HRC · Met gravure op elke stempel · Machinaal gegraveerd · Cijfers volgens DIN 1451 · Van gereedschapsstaal, in zijden glans-gematteerde uitvoering · In kunststofbox  
**Slagcijfers 0-9**

| Letterhoogte [mm] | Inhoud  | Art.nr.      | EUR   | CS   |
|-------------------|---------|--------------|-------|------|
| 2                 | 9-delig | 4000 871 949 | 10,50 | WK66 |
| 3                 | 9-delig | 4000 871 950 | 10,75 | WK66 |
| 4                 | 9-delig | 4000 871 951 | 11,75 | WK66 |
| 5                 | 9-delig | 4000 871 952 | 12,95 | WK66 |
| 6                 | 9-delig | 4000 871 953 | 13,95 | WK66 |
| 8                 | 9-delig | 4000 871 954 | 18,95 | WK66 |
| 10                | 9-delig | 4000 871 955 | 24,95 | WK66 |



### Slagletter-set 329

**27-delig** · Voor het markeren van werkstukken met een vastheid tot 900 N/mm<sup>2</sup> (27 HRC) · Hardheid bij de gravure: 58-61 HRC · Met gravure op elke stempel · Machinaal gegraveerd · Cijfers volgens DIN 1451 · Van gereedschapsstaal, in zijden glans-gematteerde uitvoering · In kunststofbox  
**Hoofdletters A-Z**

| Letterhoogte [mm] | Inhoud   | Art.nr.      | EUR   | CS   |
|-------------------|----------|--------------|-------|------|
| 2                 | 27-delig | 4000 871 964 | 30,95 | WK66 |
| 3                 | 27-delig | 4000 871 965 | 31,95 | WK66 |
| 4                 | 27-delig | 4000 871 966 | 34,95 | WK66 |
| 5                 | 27-delig | 4000 871 967 | 38,95 | WK66 |
| 6                 | 27-delig | 4000 871 968 | 41,95 | WK66 |
| 8                 | 27-delig | 4000 871 969 | 56,95 | WK66 |
| 10                | 27-delig | 4000 871 970 | 74,95 | WK66 |



### Slagcijfer-set 330

#### Extra zware kwaliteit

**9-delig** · Voor het markeren van werkstukken met een vastheid tot 1.300 N/mm<sup>2</sup> (42 HRC) · Hardheid bij de gravure: 58-61 HRC · Met gravure op elke stempel · Machinaal gegraveerd · Cijfers volgens DIN 1451 · Van gereedschapsstaal, vernikkeld oppervlak · In kunststofbox  
**Slagcijfers 0-9**

**Bijzonder geschikt voor het markeren van RVS, omdat het vernikkelde oppervlak geen vreemd roest achterlaat**

| Letterhoogte [mm] | Inhoud  | Art.nr.      | EUR    | CS   |
|-------------------|---------|--------------|--------|------|
| 1                 | 9-delig | 8000 458 597 | 20,95  | WK66 |
| 1,5               | 9-delig | 8000 458 609 | 13,95  | WK66 |
| 2                 | 9-delig | 8000 458 596 | 19,75  | WK66 |
| 2,5               | 9-delig | 8000 458 608 | 14,25  | WK66 |
| 3                 | 9-delig | 8000 458 599 | 18,25  | WK66 |
| 4                 | 9-delig | 8000 458 598 | 19,50  | WK66 |
| 5                 | 9-delig | 8000 458 601 | 17,50  | WK66 |
| 6                 | 9-delig | 8000 458 600 | 18,50  | WK66 |
| 7                 | 9-delig | 8000 458 603 | 22,95  | WK66 |
| 8                 | 9-delig | 8000 458 602 | 24,95  | WK66 |
| 10                | 9-delig | 8000 458 606 | 33,95  | WK66 |
| 12                | 9-delig | 8000 458 605 | 58,95  | WK66 |
| 15                | 9-delig | 8000 458 604 | 65,95  | WK66 |
| 20                | 9-delig | 8000 458 607 | 105,00 | WK66 |



### Slagletter-set 331

#### Extra zware kwaliteit

**27-delig** · Voor het markeren van werkstukken met een vastheid tot 1.300 N/mm<sup>2</sup> (42 HRC) · Hardheid bij de gravure: 58-61 HRC · Met gravure op elke stempel · Machinaal gegraveerd · Cijfers volgens DIN 1451 · Van gereedschapsstaal, vernikkeld oppervlak · In kunststofbox  
**Hoofdletters A-Z**

**Bijzonder geschikt voor het markeren van RVS, omdat het vernikkelde oppervlak geen vreemd roest achterlaat**

| Letterhoogte [mm] | Inhoud   | Art.nr.      | EUR    | CS   |
|-------------------|----------|--------------|--------|------|
| 1                 | 27-delig | 8000 458 406 | 62,95  | WK66 |
| 2                 | 27-delig | 8000 458 408 | 41,95  | WK66 |
| 3                 | 27-delig | 8000 458 407 | 51,95  | WK66 |
| 4                 | 27-delig | 8000 458 403 | 47,95  | WK66 |
| 5                 | 27-delig | 8000 458 402 | 51,95  | WK66 |
| 6                 | 27-delig | 8000 458 405 | 55,95  | WK66 |
| 7                 | 27-delig | 8000 458 404 | 66,95  | WK66 |
| 8                 | 27-delig | 8000 458 401 | 74,95  | WK66 |
| 10                | 27-delig | 8000 458 398 | 98,95  | WK66 |
| 12                | 27-delig | 8000 458 399 | 189,00 | WK66 |
| 15                | 27-delig | 8000 458 397 | 199,00 | WK66 |
| 20                | 27-delig | 8000 458 400 | 309,00 | WK66 |



## Slagcijfers-/slagletter-set 333

**Verwisselbare slagcijfers en slagletters** (types) · Normaal schrift 0-9 en A-Z · Met houder en exact gefreesde stempeltype-opname · Hardheid bij de gravure: 58-60 HRC

In de houder kunnen meerdere types naast elkaar worden geplaatst

### Inhoud:

AAA BB CC DD EEEE FF GG HH III JJ KK LLL MM NNN OOO PP Q RRR  
SSS TT UUU V WW XX Y Z & // - ... ,  
1111 2222 333 4444 555 666 777 888 999 000 ++

Lege type: Letterhoogte 1,5 + 2,0 mm = 15 st, letterhoogte 2,5 + 3,0 + 4,0 mm = 10 st, letterhoogte 5,0 mm = 8 st  
1 stuks typenhouder  
1 stuks pincet

### Levering in kunststof koffer

| Letterhoogte [mm] | Aantal opnamen types | Inhoud    | Art.nr.      | EUR    | CS   |
|-------------------|----------------------|-----------|--------------|--------|------|
| 1,5               | 15 stuks             | 120-delig | 4000 871 984 | 535,00 | WK66 |
| 2                 | 15 stuks             | 120-delig | 4000 871 985 | 535,00 | WK66 |
| 2,5               | 10 stuks             | 115-delig | 4000 871 986 | 535,00 | WK66 |
| 3                 | 10 stuks             | 115-delig | 4000 871 987 | 535,00 | WK66 |
| 4                 | 10 stuks             | 115-delig | 4000 871 988 | 569,00 | WK66 |



## Schrijfsjablonen-set 327

Van speciaal plaatstaal · Blokletters

**Hoofdletters A - Z**

**Bijzondere voordelen: Eenvoudige aaneenschakeling van meerdere tekens door geïntegreerd steekstelsel** · Mogelijk tot een letterhoogte van 100 mm aan de onderzijde omgebogen om de sjablonen gemakkelijk te kunnen oppakken zonder de inkt uit te smeren

| Letterhoogte [mm] | Art.nr.      | EUR    | CS   |
|-------------------|--------------|--------|------|
| 20                | 4000 871 688 | 21,95  | WK66 |
| 40                | 4000 871 697 | 29,95  | WK66 |
| 50                | 4000 871 701 | 32,95  | WK66 |
| 70                | 4000 871 737 | 46,95  | WK66 |
| 100               | 4000 871 738 | 82,95  | WK66 |
| 150               | 4000 871 762 | 139,00 | WK66 |
| 200               | 4000 871 884 | 319,00 | WK66 |
| 300               | 4000 871 886 | 755,00 | WK66 |



4000 871 943



4000 871 944

## Gereedschapmerk 334

Voor het zelf inslaan van cijfers en letters (zonder opschrift) · Geperforeerd · Rond · Ø 27 mm · Met parelrand en gat

| Materiaal | Ø [mm] | VE | Art.nr.      | EUR                | CS   |
|-----------|--------|----|--------------|--------------------|------|
| Messing   | 27     | 20 | 4000 871 943 | 1,45 <sup>1)</sup> | WK66 |
| Aluminium | 27     | 50 | 4000 871 944 | 1,10 <sup>1)</sup> | WK66 |

<sup>1)</sup> prijs per st.



## Sleutelringen

Oppervlak van gehard staal · Dubbel gedraaid en embossed · Vernikkeld · Per 100 stuks verpakt

| Binnen-Ø [mm] | Buiten-Ø [mm] | VE  | Art.nr.      | EUR                 | CS   |
|---------------|---------------|-----|--------------|---------------------|------|
| 10            | 12            | 100 | 3000 259 037 | 6,45 <sup>1)</sup>  | QU39 |
| 13,4          | 16            | 100 | 3000 259 038 | 8,15 <sup>1)</sup>  | QU39 |
| 17            | 20            | 100 | 3000 259 039 | 9,20 <sup>1)</sup>  | QU39 |
| 22            | 25            | 100 | 3000 259 040 | 9,10 <sup>1)</sup>  | QU39 |
| 26,4          | 30            | 100 | 3000 259 041 | 12,50 <sup>1)</sup> | QU39 |
| 31            | 35            | 100 | 3000 259 042 | 15,70 <sup>1)</sup> | QU39 |
| 35,5          | 40            | 100 | 3000 259 043 | 20,95 <sup>1)</sup> | QU39 |

<sup>1)</sup> prijs per 100 st.



## Schrijfsjablonen-set 327



Van speciaal plaatstaal · Blokletters

**Cijfers 0-9**

**Bijzondere voordelen: Eenvoudige aaneenschakeling van verschillende tekens door geïntegreerd steekstelsel** mogelijk · Tot een letterhoogte van 100 mm aan de onderzijde omgebogen om de sjablonen gemakkelijk te kunnen oppakken zonder de inkt uit te smeren

| Letterhoogte [mm] | Art.nr.      | EUR    | CS   |
|-------------------|--------------|--------|------|
| 20                | 4000 871 677 | 9,25   | WK66 |
| 40                | 4000 871 678 | 12,25  | WK66 |
| 50                | 4000 871 679 | 13,75  | WK66 |
| 70                | 4000 871 681 | 19,25  | WK66 |
| 100               | 4000 871 682 | 29,95  | WK66 |
| 150               | 4000 871 683 | 61,95  | WK66 |
| 200               | 4000 871 684 | 115,00 | WK66 |
| 300               | 4000 871 685 | 289,00 | WK66 |



| Art.-Nr.<br>4000... | Type / Modell   | Maten                 | Kleuren / vorm | Navul-<br>baar | perma-<br>nent |
|---------------------|---|-----------------------|----------------|----------------|----------------|
| 871347              | Pica BIG Dry automatisch timmermanspotlood  | 2 x 5 mm; L: 150 mm   | ●              | ✓              |                |
| 871348 + 871407     | Pica BIG Dry reservestiften FOR ALL   | 2 x 5 mm; L: 150 mm   | ●○●            | ✓              |                |
| 871350              | Pica BIG Dry reservestiften timmerman 2H  | 2 x 5 mm; L: 150 mm   | ●              | ✓              |                |
| 871352              | Pica BIG Dry reservestiften steenhouwer IOH   | 2 x 5 mm; L: 150 mm   | ●              | ✓              |                |
| 871351              | Pica BIG Dry reservestiften ANILINE 2.0   | 2 x 5 mm; L: 150 mm   | ●●             | ✓              | ✓              |
| 871362 - 871371     | Pica VISOR permanent industriemarkers + reservestiften  | Ø: 10 mm; L: 85 mm    | ●●○●●          | ✓              | ✓              |
| 871856 - 871365     | Pica-Gel signaalmarker  | Ø: 8 mm               | ●●○●●          |                | ✓              |
| 871358 - 871834     | Pica-Ink merkstift voor diepe gaten   | 1,5 mm                | ●●●            |                | ✓              |
| 871843              | Pica-Dry merkstift voor de bouw   | Ø: 2,8 mm; L: 125 mm  | ●              | ✓              |                |
| 871844 - 871853     | Pica-Dry reservestiften wateroplosbaar  | Ø: 2,8 mm; L: 125 mm  | ●●●            | ✓              |                |
| 871359 - 871854     | Pica-Dry reservestiften waterbestendig  | Ø: 2,8 mm; L: 125 mm  | ●○●            | ✓              | ✓              |
| 871360              | Pica-Dry reservestiften grafiet hardheid H  | Ø: 2,8 mm; L: 125 mm  | ●              | ✓              |                |
| 871345 - 871346     | Pica Classic 540 timmermanspotlood  | L: 240 mm; L: 300 mm  | ●              |                |                |
| 871353 - 871354     | Pica Classic 541 steenhouwerspotlood  | L: 240 mm; L: 300 mm  | ●              |                |                |
| 871357              | Pica Classic FOR ALL 545 universele markeerstift  | L: 230 mm             | ●              |                |                |
| 871808              | Pica Classic lood/potlood "dry&wet" 547   | L: 240 mm             | ●●             |                |                |
| 871372 - 871379     | Pica Classic permanente markeerstift DRY-SAFE   | 1 - 4 mm; 2 - 6 mm    | ●●●●           |                | ✓              |
| 871380 - 871381     | Pica Classic permanente markeerstift & pen INSTANT-WHITE  | 1 - 4 mm; 1 - 2 mm    | ○              |                | ✓              |
| 871385 - 871388     | Pica Classic PRO 590 bosbouwers-/markeerkrijt   | Ø: 12 mm; L: 120 mm   | ●●●○●          |                |                |
| 871382 - 871384     | Pica Classic ECO 591 markeerkrijt   | Ø: 11 mm; L: 110 mm   | ●●●●●          |                |                |
| 871390              | Pica Classic 571 speksteen-/laskrijt  | 10 x 10 mm; L: 100 mm | ○■             |                |                |
| 871391              | Pica Classic 580 bordkrijt  | 13 x 13 mm; L: 90 mm  | ○■             |                |                |
| 871403 - 871406     | Pica Classic 575 markeerpasta   | 50 ml                 | ●●●●●○         |                | ✓              |



### Toepassingsoverzicht

★★★ = ideal

★★ = geschikt

★ = acceptabel

| ★★   | ★★★★ | ★★★★ | ★★★★ | ★★★★ | ★★★★ | ★    | ★★★★ | ★    | ★  | ★  |
|------|------|------|------|------|------|------|------|------|----|----|
| ★★   | ★★★★ | ★★★★ | ★★★★ | ★★★★ | ★★★★ | ★★   | ★★★★ | ★★   | ★★ | ★★ |
| ★★   | ★    | ★★★★ | ★★★★ |      |      |      |      |      |    |    |
| ★★★★ |      | ★    | ★    |      |      |      |      |      |    |    |
| ★★   | ★★★★ | ★★★★ | ★★★★ | ★★★★ | ★★★★ | ★    | ★★★★ | ★    | ★  | ★  |
| ★★   | ★★★★ | ★★★★ | ★★   | ★    | ★★★★ | ★★★★ | ★★★★ | ★★★★ | ★  | ★★ |
| ★★   | ★★★★ | ★★★★ | ★★   | ★    | ★★★★ | ★★★★ | ★★★★ | ★★★★ | ★  | ★★ |
| ★★   | ★★★★ | ★★★★ | ★    |      | ★★★★ | ★★★★ | ★★★★ | ★    |    | ★★ |
| ★★   | ★★★★ | ★★★★ | ★★   | ★★   | ★★★★ | ★    | ★★★★ | ★★   | ★★ | ★★ |
| ★★   | ★★★★ | ★★★★ | ★★   | ★★   | ★★★★ | ★★   | ★★★★ | ★★   | ★★ | ★★ |
| ★★★★ | ★★★★ | ★★★★ |      |      | ★★★★ | ★★★★ | ★★★★ | ★★   | ★  | ★★ |
| ★★   | ★    | ★★★★ | ★★   |      |      |      |      |      |    |    |
| ★★   | ★    | ★★★★ | ★★★★ |      |      |      |      |      |    |    |
| ★★★★ |      | ★    | ★    |      |      |      |      |      |    |    |
| ★★   | ★★★★ | ★★★★ | ★★★★ | ★★★★ | ★★★★ | ★    | ★★★★ | ★    | ★  | ★  |
| ★★   | ★    | ★★   | ★★   | ★★★★ |      |      |      |      |    |    |
| ★    | ★★★★ | ★★★★ | ★    |      | ★★★★ | ★★★★ | ★★★★ | ★    |    | ★  |
| ★    | ★★★★ | ★★★★ |      |      | ★★★★ | ★★★★ | ★★   | ★★   |    | ★★ |
| ★★★★ | ★★   | ★★★★ | ★★★★ | ★★★★ | ★★   |      |      | ★★★★ |    |    |
| ★★★★ | ★    | ★★★★ | ★★★★ | ★★   | ★    |      |      | ★★   |    |    |
| ★★   | ★★   |      |      |      |      |      |      |      |    |    |
| ★★   | ★    | ★    | ★    |      | ★★   |      |      | ★    |    | ★★ |
| ★★   | ★★★★ | ★★   | ★★   | ★★   | ★    | ★★   | ★★   | ★    | ★  |    |



### Speksteenkrijt Pica Classic

Zonder papier · Uitwisbestendig en hittebestendig (tot ca. 2.000 °C) · Voor het schrijven op gloeiend ijzer, plaat en staal · Ideaal voor markeringen bij laswerkzaamheden (laskrijt)

**Art.nr. 4000 871 883: Doos met 10 stuks**

**Art.nr. 4000 871 390: Doos met 50 stuks**

| L x B x H [mm] | Art.nr.      | EUR                 | CS   |
|----------------|--------------|---------------------|------|
| 100 x 10 x 10  | 4000 871 883 | 4,25 <sup>1)</sup>  | WK14 |
| 100 x 10 x 10  | 4000 871 390 | 15,95 <sup>1)</sup> | WK14 |

<sup>1)</sup> prijs per doos



4000 871 383

4000 871 383

### Markeerkrijt Classic ECO 591

6-hoekig · Ø 11 mm · Geslepen · **Zonder papier** ·

Geschikt voor het opschrift op droog en nat hout, beton, metaal

**VE = 1 doos à 12 stuks**

| Kleur | Lengte [mm] | Art.nr.      | EUR                | CS   |
|-------|-------------|--------------|--------------------|------|
| Geel  | 110         | 4000 871 382 | 5,25 <sup>1)</sup> | WK14 |
| Rood  | 110         | 4000 871 383 | 5,25 <sup>1)</sup> | WK14 |
| Blauw | 110         | 4000 871 384 | 5,25 <sup>1)</sup> | WK14 |

<sup>1)</sup> prijs per box



4000 871 386

4000 871 386

### Bosbouwers-/markeerkrijt Classic PRO 590

**Premium kwaliteit** · 6-hoekig · Ø 12 mm · Geslepen · **Met papier** · Geschikt voor het opschrift op droog en nat hout, metaal, steen, beton, kunststof · Temperatuurbestendig tot 70 °C

**VE = 1 doos à 12 stuks**

| Kleur | Lengte [mm] | Art.nr.      | EUR                | CS   |
|-------|-------------|--------------|--------------------|------|
| Wit   | 120         | 4000 871 385 | 9,25 <sup>1)</sup> | WK14 |
| Geel  | 120         | 4000 871 386 | 9,25 <sup>1)</sup> | WK14 |
| Rood  | 120         | 4000 871 387 | 9,25 <sup>1)</sup> | WK14 |
| Blauw | 120         | 4000 871 388 | 9,25 <sup>1)</sup> | WK14 |

<sup>1)</sup> prijs per box



### Bordkrijt Classic 580

Met papieromhulsel · Niet geslepen · Vierkant vorm (13 x 13 mm)

**VE = 1 doos à 12 stuks**

| Kleur | Lengte [mm] | Art.nr.      | EUR                | CS   |
|-------|-------------|--------------|--------------------|------|
| Wit   | 90          | 4000 871 391 | 2,75 <sup>1)</sup> | WK14 |

<sup>1)</sup> prijs per doos



### Krijthouder Pica Classic 588

Met drukmechanisme · Van slagvaste ABS-kunststof en drukmechanisme van metaal

| Lengte [mm] | Voor krijt-Ø [mm] | Art.nr.      | EUR  | CS   |
|-------------|-------------------|--------------|------|------|
| 110         | 11-12             | 4000 871 389 | 8,50 | WK14 |

### Timmermanspotlood

Niet geslepen · Plat-ovaal · Rood gepolijst

| Lengte [cm] | Hardheid | Uitvoering    | VE    | Art.nr.      | EUR                | CS   |
|-------------|----------|---------------|-------|--------------|--------------------|------|
| 24          | 2H       | Niet geslepen | 100 + | 4000 871 878 | 0,60 <sup>1)</sup> | WK14 |

<sup>1)</sup> prijs per st.



### Timmermanspotlood Pica Classic 540

Niet geslepen (eenvoudig slijpbaar hout) · Ovaal · Rood · Hoogwaardige grafiet-stift · Professionele versie

| Lengte [cm] | Hardheid | Uitvoering    | VE    | Art.nr.      | EUR                | CS   |
|-------------|----------|---------------|-------|--------------|--------------------|------|
| 24          | 2H       | Niet geslepen | 100 + | 4000 871 345 | 1,00 <sup>1)</sup> | WK14 |
| 30          | 2H       | Niet geslepen | 100 + | 4000 871 346 | 1,25 <sup>1)</sup> | WK14 |

<sup>1)</sup> prijs per st.



### Timmermanspotlood/kopieerstift 547/24

**Wet & Dry · Aan 2 zijden te slijpen**  
Stift: 1/2 kopieerpotlood voor nat hout, 1/2 timmermanns-stift grafiet 2H voor droog hout · Niet geslepen · Ovaal · Blauw gelakt

| Lengte [cm] | Hardheid        | Uitvoering    | VE    | Art.nr.      | EUR                | CS   |
|-------------|-----------------|---------------|-------|--------------|--------------------|------|
| 24          | 2H/ kopieerlood | Niet geslepen | 100 + | 4000 871 808 | 1,70 <sup>1)</sup> | WK14 |

<sup>1)</sup> prijs per st.



### Steenhouwerspotlood Classic 541

Niet geslepen (eenvoudig slijpbaar hout) · Ovaal · Groen · Robuuste grafiet-stift · Bijzonder geschikt voor extreem ruwe/harde ondergrond Zoals steen/beton · Professionele versie

| Lengte [cm] | Hardheid | Uitvoering    | VE    | Art.nr.      | EUR                | CS   |
|-------------|----------|---------------|-------|--------------|--------------------|------|
| 24          | 10H      | Niet geslepen | 100 + | 4000 871 353 | 1,10 <sup>1)</sup> | WK14 |
| 30          | 10H      | Niet geslepen | 100 + | 4000 871 354 | 1,35 <sup>1)</sup> | WK14 |

<sup>1)</sup> prijs per st.





4000 871 355



4000 871 355



4000 871 356



## Koker Pocket

**Voor potloden** · Houdt alle dikke houten potloden zoals timmermans-/ steenhouwerspotloden ongeacht of het ovaal is, plat-ovaal, driekantig · Of zeshoekig · Zelfs de kleinste stomp · Geïntegreerd spitsmes · Zakclip · Met extreem stevige houvast

**Levering compleet met een potlood**

| Uitvoering                | Art.nr.      | EUR  | CS   |
|---------------------------|--------------|------|------|
| Met 1 timmermanspotlood   | 4000 871 355 | 8,25 | WK14 |
| Met 1 steenhouwerspotlood | 4000 871 356 | 8,25 | WK14 |

## Koker Pocket

**Voor potloden** · Houdt alle dikke houten potloden zoals -lood markeerstift ongeacht of het ovaal is, plat-ovaal, driekantig · Zelfs de kleinste stomp · Geïntegreerd spitsmes · Zakclip · Geschikt voor markeringen op alle gladde oppervlakken zoals metaal, glas, kunststof, tegels, keramiek, laminaat enz. (ook op natte oppervlakken) · Markeringen zijn afneembaar · Aan 2 zijden geslepen · Zwarte penhelft: Dikke universele grafietstift 2B, witte penhelft: Dikke universele stift

**Levering compleet met een universele markeerstift**

| Uitvoering                       | Art.nr.      | EUR   | CS   |
|----------------------------------|--------------|-------|------|
| Met 1 markeerstift Black & White | 4000 871 408 | 10,75 | WK14 |



## Markeerstift Classic FOR ALL Black&White

Universeel te gebruiken op heldere of donkere oppervlakken · 3-vlaks · Zwarte penhelft: Dikke universele grafietstift 2B, witte penhelft: dikke universele gekleurde stift wit · Voor markeringen op alle gladde oppervlakken zoals metaal, glas, kunststof, tegels, keramiek, laminaat, ... · Volle markeringen, zelfs op natte oppervlakken · Markeringen zijn afneembaar · Aan 2 zijden geslepen

| Lengte [cm] | Hardheid | Uitvoering          | VE | Art.nr.      | EUR                | CS   |
|-------------|----------|---------------------|----|--------------|--------------------|------|
| 24          | 2B       | Dubbelzijdig puntig | 50 | 4000 871 409 | 2,50 <sup>1)</sup> | WK14 |

<sup>1)</sup> prijs per st.

## Timmermanspotlood Pica BIG-Dry

Automatisch doorschuiven van de vulling door een druk op de knop · Navulbaar · Voor rechthoekige vullingen 2 x 5 mm dwarsdoorsnede · Geen slijpen nodig · Geïntegreerde zakclip · In kokerbeschermer · Geïntegreerde puntenslijper · Voor de meest nauwkeurige markeringen - door tal van verschillende vullingen-sets veelzijdig te gebruiken (speciaal toebehoor)

| Lengte [cm] | Uitvoering        | Art.nr.      | EUR   | CS   |
|-------------|-------------------|--------------|-------|------|
| 20          | Met grafiet-stift | 4000 871 347 | 15,25 | WK14 |



4000 871 348



4000 871 407



4000 871 410

## Vullingen-set Pica BIG-Dry

Voor timmermanspotlood Pica BIG Dry art.nr. 4000 871 347

Telkens 12 stiften in een handig kunststof etui · Rechthoekige stiften met 2 x 5 mm dwarsdoorsnede · 150 mm lang

| Bezetting                          | Uitvoering  | Toepassing      | Inhoud     | Art.nr.      | EUR   | CS   |
|------------------------------------|-------------|-----------------|------------|--------------|-------|------|
| 12x grafiet                        | -           | Universeel      | 12 stiften | 4000 871 348 | 11,50 | WK14 |
| Per 4x grafiet, wit, rood, 12x wit | -           | Universeel      | 12 stiften | 4000 871 407 | 11,50 | WK14 |
| 4x geel / 4x rood / 4x grafiet     | Summer Heat | Stabiel tot 70° | 12 stiften | 4000 871 411 | 11,50 | WK14 |
| 12x grafiet 2H                     | -           | Voor droog hout | 12 stiften | 4000 871 350 | 9,50  | WK14 |
| 12x grafiet/zwart                  | -           | Nat hout        | 12 stiften | 4000 871 351 | 11,50 | WK14 |
| 12x grafiet 10H                    | -           | Steen en beton  | 12 stiften | 4000 871 352 | 10,25 | WK14 |



### Markeerstift Classic FOR ALL

Universeel te gebruiken · Met 3 vlakken · Met universele grafiet stift · Voor markeringen op bijna alle gladde oppervlakken zoals kunststof, tegels, keramiek, metaal · Ook op natte oppervlakken · Afneembaar

| Lengte [cm] | Uitvoering | VE    | Art.nr.      | EUR                | CS   |
|-------------|------------|-------|--------------|--------------------|------|
| 23          | Geslepen   | 100 + | 4000 871 357 | 1,95 <sup>1)</sup> | WK14 |

<sup>1)</sup> prijs per st.



### Finemarker Fine Dry

**Ideaal voor fijn en nauwkeurig markeren, zonder slijpen** (de diameter van de vulling van slechts 0,9 mm zorgt ervoor dat slijpen overbodig is) · Met stof- en vochtbescherming (drukknop = dop) · Afdichting aan de schacht · Geïntegreerde gom · Handige kokerbescherming voor bediening met een hand · High tech-drukmechanisme voor het automatisch doorschuiven van de vulling · Navulbaar · Schacht met rolstop

**Levering compleet met 5 stuks grafiet-vullingen hardheid HB**

| Lengte [cm] | Uitvoering                 | Art.nr.      | EUR   | CS   |
|-------------|----------------------------|--------------|-------|------|
| 20          | Met 5 grafiet-vullingen HB | 4000 871 422 | 12,25 | WK14 |

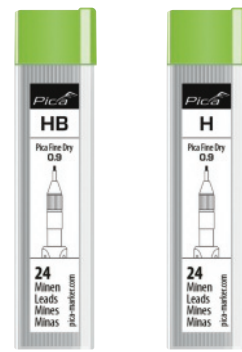

4000 871 423 4000 871 424

### Vullingen-set Fine Dry

Voor fine marker Fine Dry art.nr. 4000 871 422 · Vullingdiameter slechts 0,9 mm voor het nauwkeurig markeren

#### Toepassing:

Art.nr. 4000 871 423: Voor het nauwkeurig schetsen op bijvoorbeeld papier  
Art.nr. 4000 871 424: Voor buitengewoon nauwkeurig markeren op het werkstuk

| Bezetting  | Inhoud     | Art.nr.      | EUR  | CS   |
|------------|------------|--------------|------|------|
| Grafiet HB | 24 stiften | 4000 871 423 | 3,95 | WK14 |
| Grafiet H  | 24 stiften | 4000 871 424 | 3,95 | WK14 |



4000 871 833



LONGLIFE



### Merkstift voor diepe gaten Pica-Ink

Ideaal voor boorgaten en andere moeilijk toegankelijke plaatsen · Voor bijna alle droge oppervlakken ·

Permanente inkt op alcoholbasis, met alcohol/spiritus van gladde vlakken te verwijderen · Zelfaanpassende, gepatenteerde RVS-telescopische punt (tot 3-voudige schrijfprestatie) · Vezelpunt 180° draaibaar (duidelijke verlenging van de levensduur)

**GEDetailleerde productinfo, zie QR-code**

**Levering in kokerbescherming met zakclip**

| Kleur | Uitvoering         | Art.nr.      | EUR  | CS   |
|-------|--------------------|--------------|------|------|
| Zwart | Met telescoopspunt | 4000 871 833 | 6,75 | WK14 |
| Rood  | Met telescoopspunt | 4000 871 834 | 6,75 | WK14 |
| Blauw | Met telescoopspunt | 4000 871 358 | 6,75 | WK14 |



### Bouwstift/merkstift voor diep gat Pica-Dry

Een speciale grafietstift maakt markeringen op bijna alle materiaaloppervlakken mogelijk, ongeacht of ze glad zijn of droog, vochtig, glad, ruw, stoffig of olieachtig · Vochtig van gladde vlakken afneembaar · Drukmechaniek voor automatisch doorschuiven van de vulling · Navulbaar · geïntegreerde longlife puntenslijper · Met rolstop en effectieve bescherming tegen stof en vocht (drukknop als dop en schacht met afdichting)

**Levering in kokerbescherming met zakclip**

| Kleur   | Uitvoering        | Art.nr.      | EUR   | CS   |
|---------|-------------------|--------------|-------|------|
| Grafiet | Met grafiet-stift | 4000 871 843 | 11,25 | WK14 |



4000 871 844

## Vullingen-set Pica-Dry

Maakt markeringen mogelijk op bijna alle materiaal-oppervlakken, droog, vochtig, glad, ruw, stoffig, olieachtig, licht of donker (beschermen tegen temperaturen boven 40 °C (rood en geel 30°))

De vullingen-set "Summer Heat" (4000 871 414) blijft stabiel bij omgevingstemperaturen tot 70 °C.

De set art.nr. 4000 871 854 is chloride-vrij en daardoor bijzonder geschikt voor de markering op RVS (zonder resten te verwijderen).

| Bezetting                       | Uitvoering  | Toepassing             | Inhoud     | Art.nr.      | EUR  | CS   |
|---------------------------------|-------------|------------------------|------------|--------------|------|------|
| 4x zwart, 2x rood, 2x geel      | -           | Afneembaar             | 8 stiften  | 4000 871 844 | 6,50 | WK14 |
| 10x grafiet                     | -           | Afneembaar             | 10 stiften | 4000 871 853 | 8,25 | WK14 |
| 10x rood                        | -           | Afneembaar             | 10 stiften | 4000 871 412 | 8,50 | WK14 |
| 10x geel                        | -           | Afneembaar             | 10 stiften | 4000 871 413 | 8,50 | WK14 |
| 3x grafiet, 3x rood, 2x wit     | Summer Heat | Stabiel tot 70°        | 8 stiften  | 4000 871 414 | 6,50 | WK14 |
| 3x blauw, 2x wit, 3x groen      | -           | Waterbestendig         | 8 stiften  | 4000 871 854 | 6,75 | WK14 |
| 10x wit                         | -           | Waterbestendig         | 10 stiften | 4000 871 359 | 8,50 | WK14 |
| 10x grafiet speciale hardheid H | -           | Voor fijne markeringen | 10 stiften | 4000 871 360 | 6,95 | WK14 |



4000 871 857



4000 871 971

## Signaalmarker Pica-Gel

Markeert op gladde en ruwe materialen, droog, nat, roestig, olieachtig, licht, donker, heet of koud · Na drogingsfase hoog-permanent · Weerbestendig, lichtbestendig · Streepbreedte 2-8 mm · Clorid-vrij (geschikt voor markeringen op RVS) · Markeringen temperatuurbestendig tot ca. 1.000 °C · Vervangt tot 4 reguliere tubemarkers à 50 ml

**Levering in kokerbeschermer met zakclip**

| Kleur | Uitvoering | Art.nr.      | EUR  | CS   |
|-------|------------|--------------|------|------|
| Wit   | Watervast  | 4000 871 856 | 7,25 | WK14 |
| Blauw | Watervast  | 4000 871 857 | 7,25 | WK14 |
| Rood  | Watervast  | 4000 871 859 | 7,25 | WK14 |
| Zwart | Watervast  | 4000 871 865 | 7,25 | WK14 |
| Geel  | Watervast  | 4000 871 361 | 7,25 | WK14 |



4000 871 362

## Bouwstift/merkstift voor diep gat Pica-Dry + Minenset

Een speciale grafietstift maakt markeringen op bijna alle materiaaloppervlakken mogelijk, ongeacht of ze glad zijn of droog, vochtig, glad, ruw, stoffig of olieachtig · Vochtig van gladde vlakken afneembaar · Geïntegreerde longlife puntenslijper · Met rolstop · Drukmechaniek voor automatisch doorschuiven van de vulling · Navulbaar

**Levering in kokerbeschermer met zakclip en set reserve-stiften**

4000 871 971 incl. set reserve-stiften 4000 871 844

(4x zwart / 2x rood / 2x geel - afneembaar op gladde oppervlakken)

4000 871 972 incl. set reserve-stiften 4000 871 853

(10x grafiet - afneembaar op gladde oppervlakken)

4000 871 973 incl. set reserve-stiften 4000 871 854

(3x blauw / 2x wit / 3x groen - waterbestendig)

4000 871 977 incl. set reserve-stiften 4000 871 360

(10x grafiet speciale hardheid "H")

4000 871 981 incl. set reserve-stiften 4000 871 414

(3x grafiet, 2x wit, 3x rood - SUMMER HEAT)

| Kleur      | Uitvoering                      | Art.nr.      | EUR   | CS   |
|------------|---------------------------------|--------------|-------|------|
| Gesorteerd | + vullingen-set<br>4000 871 844 | 4000 871 971 | 17,50 | WK14 |
| Grafiet    | + vullingen-set<br>4000 871 853 | 4000 871 972 | 19,25 | WK14 |
| Gesorteerd | + vullingen-set<br>4000 871 854 | 4000 871 973 | 17,75 | WK14 |
| Grafiet    | + vullingen-set<br>4000 871 360 | 4000 871 977 | 18,25 | WK14 |
| Gesorteerd | + vullingen-set<br>4000 871 414 | 4000 871 981 | 17,75 | WK14 |

## Marker Visor permanent

Navulbaar · Permanent · Met ergonomisch draaimechanisme · Met watervast markeerkrijt · Extreem ongevoelig en veelzijdig · Markeert op bijna alle materiaal-oppervlakken, ongeacht of ze droog, vochtig, glad, ruw, stoffig, smerig, licht of donker zijn · Buitengewoon zuinig - 1 vulling vervangt tot 5 gangbare inkt- en lakmarkers - gepatenteerd high-tech draaimechanisme

**Levering in kokerbeschermer met zakclip**

| Kleur | Uitvoering | Art.nr.      | EUR  | CS   |
|-------|------------|--------------|------|------|
| Wit   | Watervast  | 4000 871 362 | 8,25 | WK14 |
| Rood  | Watervast  | 4000 871 363 | 8,25 | WK14 |
| Blauw | Watervast  | 4000 871 364 | 8,25 | WK14 |
| Geel  | Watervast  | 4000 871 365 | 8,25 | WK14 |
| Groen | Watervast  | 4000 871 366 | 8,25 | WK14 |

**Vullingen-set Visor permanent**

Watervast markeerkrijt · Voor het bijvullen van de marker „Pica Visor permanent“  
 art.nr. 4000 871 362, 4000 871 363, 4000 871 364, 4000 871 365, 4000 871 366

**Aanwijzing:**

De uitvoeringen wit (4000 871 367) en blauw (4000 871 369) zijn chloride-vrij en daarom uitstekend geschikt voor markeringen op RVS



4000 871 367

| Bezetting | Uitvoering | Inhoud    | Art.nr.      | EUR  | CS   |
|-----------|------------|-----------|--------------|------|------|
| 4x wit    | Watervast  | 4 stiften | 4000 871 367 | 4,60 | WK14 |
| 4x rood   | Watervast  | 4 stiften | 4000 871 368 | 4,60 | WK14 |
| 4x blauw  | Watervast  | 4 stiften | 4000 871 369 | 4,60 | WK14 |
| 4x geel   | Watervast  | 4 stiften | 4000 871 370 | 4,60 | WK14 |
| 4x groen  | Watervast  | 4 stiften | 4000 871 371 | 4,60 | WK14 |



4000 871 373

**DRY-SAFE**

**Permanentmarker Classic**

Voor permanente markeringen op bijna alle oppervlakken · Sneldrogend · Water-/slijtvast · Dry-Safe-inkt · Open bewaartermijn (zonder kap) tot 14 dagen

| Streepbreedte [mm] | Kleur | Uitvoering  | VE   | Art.nr.      | EUR                | CS   |
|--------------------|-------|-------------|------|--------------|--------------------|------|
| 1-4                | Zwart | Ronde punt  | 10 + | 4000 871 372 | 1,20 <sup>1)</sup> | WK14 |
| 1-4                | Rood  | Ronde punt  | 10 + | 4000 871 373 | 1,20 <sup>1)</sup> | WK14 |
| 1-4                | Blauw | Ronde punt  | 10 + | 4000 871 374 | 1,20 <sup>1)</sup> | WK14 |
| 1-4                | Groen | Ronde punt  | 10 + | 4000 871 375 | 1,20 <sup>1)</sup> | WK14 |
| 2-6                | Zwart | Spitse punt | 10 + | 4000 871 376 | 1,20 <sup>1)</sup> | WK14 |
| 2-6                | Rood  | Spitse punt | 10 + | 4000 871 377 | 1,20 <sup>1)</sup> | WK14 |
| 2-6                | Blauw | Spitse punt | 10 + | 4000 871 378 | 1,20 <sup>1)</sup> | WK14 |
| 2-6                | Groen | Spitse punt | 10 + | 4000 871 379 | 1,20 <sup>1)</sup> | WK14 |

<sup>1)</sup> prijs per st.



**Permanentmarker BIG INK**

Met merkstift-functie voor diepe gaten · Combineert krachtige en goed zichtbare markeringen met nauwkeurig aftekenen, zelfs door boorgaten vanaf Ø ≥ 5 mm · Geschikt voor alle gladde en droge oppervlakken zoals glas, metaal, kunststof, cartonnages, folies · Zachte en vormvaste speciale punt · **Bediening met een hand** (de koker blijft altijd aan de broek hangen, de tweede hand blijft vrij voor het vasthouden van het werkstuk) · De "TWIST & REVIVE" schrijfpunt kan in een handomdraai compleet worden gedraaid (maakt het snelle hernieuwde gebruik na ondoelmatig gebruik mogelijk) · Grote XL-inktvoorraad · De RVS greepbuis maakt het mogelijk de schrijfpunt te draaien, zonder dat de vingers vies worden door de inkt

**Bijzonderheden schrijfkleuren rood, blauw en zwart:**

Direct water- en uitwisbestendig · Inkt op alcoholbasis · Licht- en weerbestendig · Met spiritus verwijderbaar van gladde oppervlakken · Inkt zonder xylol en toluol

**Bijzonderheden letterkleur wit:**

Inkt met intensieve dekkraft op donkere materialen · Markeringen zijn na ca. 20 seconden water- en uitwisbestendig · Inkt op waterbasis

**Aanwijzing:** De markeerstift moet altijd horizontaal liggend worden bewaard

| Streepbreedte [mm] | Kleur | Puntvorm   | Art.nr.      | EUR  | CS   |
|--------------------|-------|------------|--------------|------|------|
| 1-4                | Rood  | Ronde punt | 4000 871 418 | 6,75 | WK14 |
| 1-4                | Blauw | Ronde punt | 4000 871 419 | 6,75 | WK14 |
| 1-4                | Zwart | Ronde punt | 4000 871 420 | 6,75 | WK14 |
| 1-4                | Wit   | Ronde punt | 4000 871 421 | 6,75 | WK14 |



4000 871 381

**Permanentmarker INSTANT WHITE**

Markeert op bijna alle oppervlakken · Markeert meteen, zonder schudden, zonder pompen · Watervaste inkt · Weerbestendig

| Streepbreedte [mm] | Kleur | Uitvoering     | VE   | Art.nr.      | EUR                | CS   |
|--------------------|-------|----------------|------|--------------|--------------------|------|
| 1-4                | Wit   | Markeerstiften | 10 + | 4000 871 380 | 1,70 <sup>1)</sup> | WK14 |
| 1-2                | Wit   | Stift met clip | 10 + | 4000 871 381 | 1,50 <sup>1)</sup> | WK14 |

<sup>1)</sup> prijs per st.





4000 871 403



## Markeerpasta Classic 575

Tubemarker · Voor zeer permanente markeringen · Voor opschrift/markering op bijna alle materiaaloppervlakken, droog, vochtig, glad, ruw, stoffig, olieachtig · Aluminium-tube met duurzame messing punt en RVS-kogel · Extreem hittebestendig

| Kleur | Inhoud [ml] | Art.nr.      | EUR  | CS   |
|-------|-------------|--------------|------|------|
| Wit   | 50          | 4000 871 403 | 4,10 | WK14 |
| Geel  | 50          | 4000 871 404 | 4,10 | WK14 |
| Rood  | 50          | 4000 871 405 | 4,10 | WK14 |
| Blauw | 50          | 4000 871 406 | 4,10 | WK14 |



## Elektro-graveerapparaat ARKOGRAF

Geschikt voor het schrijven op alle elektrisch geleidende metalen · Door het omsteken van de schrijfgriffel worden 6 verschillende sterktes voor het schrijven bereikt · Met de speciale naalden wordt zelfs het hardste staal gegraveerd

**Leveringsomvang:** Transformator in houten kist · Kistgrootte 240 x 240 x 110 mm · Met kabel en stekker, schrijfgriffel · Massaplaat en 3 schrijfelektroden 1,2 x 25 mm

|                         |                       |
|-------------------------|-----------------------|
| Netspanning [V]         | 230                   |
| Uitgangsspanning [V]    | 2-8                   |
| Gemiddeld vermogen [VA] | Beschermende aarde 40 |
| Art.nr.                 | 4000 871 975          |
| EUR                     | 205,00                |
| CS                      | WB04                  |

## Elektro-graveerapparaat/brander ARKOGRAF

Gecombineerd apparaat voor etikettering van alle elektrisch geleidende metalen en brander voor de houtmarkering

**Leveringsomvang:** Transformator in houten kist · Kistgrootte 240 x 240 x 110 mm · Met kabel en stekker, schrijfgriffel · Massaplaat en 3 schrijfelektroden 1,2 x 25 mm · Traploze regelaar voor hout- en metaalopschrift · Brandgriffel met 3 gloeikoppen voor het branden van hout

|                         |                       |
|-------------------------|-----------------------|
| Netspanning [V]         | 230                   |
| Uitgangsspanning [V]    | 2-8                   |
| Gemiddeld vermogen [VA] | Beschermende aarde 40 |
| Art.nr.                 | 4000 871 976          |
| EUR                     | 235,00                |
| CS                      | WB04                  |

6



## Schrijfelektrode

Voor elektro-graveerapparaat ARKOGRAF

| Ø [mm] | Lengte [mm] | Art.nr.      | EUR  | CS   |
|--------|-------------|--------------|------|------|
| 1,2    | 25          | 4000 871 978 | 4,95 | WU01 |
| 1,5    | 25          | 4000 871 979 | 5,95 | WU01 |

## EICHNER



## Magneetband

Voor de markering op schappen, bakken etc. · Gemagnetiseerde banden · Beschrijfbaar en individueel op maat te maken · Banddikte 0,9 mm · Bandlengte 10 m · Levering op rollen

| Band-B. [mm] | Kleur | Art.nr.      | EUR                 | CS   |
|--------------|-------|--------------|---------------------|------|
| 30           | Wit   | 9000 452 674 | 45,95 <sup>1)</sup> | IX45 |
| 30           | Geel  | 9000 452 675 | 45,95 <sup>1)</sup> | IX45 |
| 30           | Rood  | 9000 452 671 | 45,95 <sup>1)</sup> | IX45 |

<sup>1)</sup> prijs per rol

## Gloeilus

Voor elektro-graveerapparaat/brander

|              |      |      |
|--------------|------|------|
| Art.nr.      | EUR  | CS   |
| 4000 871 980 | 6,95 | WU01 |







**Handzaag**

Blad van elektrostaal · Gezekt en geslepen · Houten greep natuur gelakt · Met 2 vernikkeld klinknagels · Met gesloten greep

| Bladlengte [mm] | Tanden per inch | Tandverdeling [mm] | Art.nr.      | EUR   | CS   |
|-----------------|-----------------|--------------------|--------------|-------|------|
| 350             | 8               | 3                  | 4000 814 232 | 10,25 | PK12 |
| 400             | 8               | 3                  | 4000 814 233 | 10,75 | PK12 |
| 500             | 8               | 3                  | 4000 814 234 | 12,50 | PK12 |



**Handzaag**

Gehard en geslepen · Met ergonomische kunststof greep

| Bladlengte [mm] | Vertanding         | Art.nr.      | EUR   | CS   |
|-----------------|--------------------|--------------|-------|------|
| 450             | Normale vertanding | 4000 814 255 | 13,95 | PK12 |



**Handzaag Prizecut**

Met 2-componenten comfortgreep · Geharde tandpunten · Voor snede langs en dwars op de vezelrichting van alle soorten hout

| Bladlengte [mm] | Tanden per inch | Vertanding            | Art.nr.      | EUR   | CS   |
|-----------------|-----------------|-----------------------|--------------|-------|------|
| 475             | 7               | Universele vertanding | 4300 000 588 | 11,95 | WX22 |
| 550             | 7/8             | Universele vertanding | 4300 000 701 | 12,25 | WX22 |



**Handzaag Prizecut**

Geharde tandpunten · Getordeerde tanden voor het gemakkelijk zagen van aluminium, kunststoffen, laminaat, hout en spaanplaten en andere materialen · Aangeschroefde kunststof greep met aanslaghoek van 45° en 90° · Past in een gereedschapskist

| Bladlengte [mm] | Tanden per inch | Vertanding        | Art.nr.      | EUR   | CS   |
|-----------------|-----------------|-------------------|--------------|-------|------|
| 350             | 15              | Zeer fijn, gehard | 4300 000 589 | 17,25 | WX22 |



**Handzaag**

Met 2-componenten comfortgreep · Gehard en geslepen · Voor hout en dunwandige kunststoffen

| Bladlengte [mm] | Tanden per inch | Vertanding                | Art.nr.      | EUR   | CS   |
|-----------------|-----------------|---------------------------|--------------|-------|------|
| 350             | 12              | Fijne speciale vertanding | 4000 814 252 | 16,50 | PK12 |
| 450             | 7               | Universele vertanding     | 4000 814 254 | 19,95 | PK12 |
| 550             | 7               | Spitse tanden             | 4000 814 258 | 24,95 | PK12 |



4300 000 587

**Handzaag ProfCut**

Met geharde tandpunten · Uitstekende resultaten in alle soorten hout · Geschroefde 2-componenten greep

| Bladlengte [mm] | Tanden per inch | Vertanding    | Art.nr.      | EUR   | CS   |
|-----------------|-----------------|---------------|--------------|-------|------|
| 475             | 7               | GT-vertanding | 4300 000 587 | 19,95 | WX22 |
| 550             | 7               | GT-vertanding | 4300 000 831 | 20,95 | WX22 |



**Handzaag ERGO Superior**

Met geharde tandpunten · Zeer hoge prestaties bij middelgroot materiaal zoals spaanplaat of kunststoffen · Geschroefde 3-componenten ergo-greep met 45° en 90° aanslag · Wrijvingsreducerende coating

| Bladlengte [mm] | Tanden per inch | Vertanding    | Art.nr.      | EUR   | CS   |
|-----------------|-----------------|---------------|--------------|-------|------|
| 475             | 9/10            | XT-vertanding | 4000 814 289 | 29,95 | WX22 |
| 550             | 9/10            | XT-vertanding | 4000 814 283 | 32,95 | WX22 |



**Handzaag**

Met 2-componenten comfortgreep · Fijne diamantsnede aan drie zijden · Geharde tanden · Voor meubelplaten en gelijmd hout

| Bladlengte [mm] | Tanden per inch | Art.nr.      | EUR   | CS   |
|-----------------|-----------------|--------------|-------|------|
| 450             | 11              | 4000 814 264 | 21,95 | PK12 |



**Kapzaag**

UT-vertanding met geharde punten · De universele vertanding is robuust en slijtagebestendig · Geschikt voor snede langs en dwars op de vezelrichting bij alle soorten hout

| Bladlengte [mm] | Tanden per inch | Art.nr.      | EUR   | CS   |
|-----------------|-----------------|--------------|-------|------|
| 300             | 11              | 4300 000 583 | 26,95 | WX22 |



**Decoupeerzaag**

Met 2-componenten comfortgreep · Fijne universele vertanding · Gehard en geslepen

| Bladlengte [mm] | Tanden per inch | Art.nr.      | EUR   | CS   |
|-----------------|-----------------|--------------|-------|------|
| 300             | 7               | 4000 814 257 | 12,50 | PK12 |



**Decoupeerzaag**

XT-vertanding met geharde punten · De nieuwe superscherpe XT-vertanding is speciaal ontwikkeld voor de hoge snijvermogen · De 3-zijdig geslepen tandvorm garandeert uitstekende resultaten in alle soorten hout · Handzame 2-componentengreep

| Bladlengte [mm] | Tanden per inch | Art.nr.      | EUR   | CS   |
|-----------------|-----------------|--------------|-------|------|
| 300             | 9               | 4300 000 584 | 18,95 | WX22 |





## Fineerzaag

Met 2-componenten comfortgreep ·

Fijne universele vertanding · Gehard en geslepen

| Bladlengte [mm] | Tanden per inch | Art.nr.      | EUR   | CS   |
|-----------------|-----------------|--------------|-------|------|
| 325             | 15              | 4000 814 256 | 18,25 | PK12 |



4000 814 292



4000 814 296

## Verstekzaag

Blad van speciaal staal

| Bladlengte [mm] | Bladbreedte [mm] | Vorm                | Eigenschap              | Art.nr.      | EUR  | CS   |
|-----------------|------------------|---------------------|-------------------------|--------------|------|------|
| 250             | 60               | Recht               | -                       | 4000 814 292 | 3,70 | PK12 |
| 250             | 60               | Recht               | Tanden inductief gehard | 4000 814 350 | 4,10 | PK12 |
| 250             | 60               | Gebogen verstelbaar | -                       | 4000 814 296 | 7,50 | PK12 |
| 250             | 60               | Gebogen verstelbaar | Tanden inductief gehard | 4000 814 353 | 7,95 | PK12 |

## Trekzagen

Trekken vermijdt onnodige krachthinwerking op de zaag evenals stuiken en vastklemmen. Daarom kan met een fijn blad snel en nauwkeurig worden gezaagd.



## Japanees zaag/fijntrekzaag Rapid Pull

Compacte Japanees trekzaag met korte rode greep en 16 TPI zaagblad · Bladlengte 230 mm

| Bladlengte [mm] | Totale lengte [mm] | Art.nr.      | EUR   | CS   |
|-----------------|--------------------|--------------|-------|------|
| 230             | 420                | 4000 814 362 | 34,95 | WX41 |



## Preciesiedraadzaag Aluminist

Met robuuste pistoolgreep · Trekzaag met kruisgeslepen tanden · 3-voudige vertanding · Geschikt voor het zagen met de draad mee of dwars op de draad van alle houtsoorten · Met standaard vertanding inductief gehard · Eenvoudig vervangen van de zaagbladen door het knikken van de greep

**Leveringsomvang:** Met veiligheidskap

| Bladlengte [mm] | Art.nr.      | EUR   | CS   |
|-----------------|--------------|-------|------|
| 265             | 4000 814 377 | 32,95 | WX41 |



## Japanees zaag/fijntrekzaag TAJIMA

Rechte greep · Trekzaag met kruisgeslepen tanden · Beproefde 3-voudige vertanding · Geschikt voor het zagen met de draad mee of dwars op de draad van alle houtsoorten · Met standaardvertanding · Alle tanden van de zaagbladen zijn inductief gehard · Eenvoudig vervangen van de zaagbladen door het knikken van de greep

| Bladlengte [mm] | Totale lengte [mm] | Art.nr.      | EUR   | CS   |
|-----------------|--------------------|--------------|-------|------|
| 265             | 600                | 4000 814 300 | 35,95 | WX41 |



## Zaagblad TAJIMA

Voor Japanees zaag/fijntrekzaag

| Bladlengte [mm] | Vertanding | Art.nr.      | EUR   | CS   |
|-----------------|------------|--------------|-------|------|
| 230             | 21 TPI     | 4000 814 295 | 10,95 | WX41 |
| 250             | 19 TPI     | 4000 814 304 | 11,75 | WX41 |
| 265             | 16 TPI     | 4000 814 306 | 12,00 | WX41 |
| 300             | 13 TPI     | 4000 814 308 | 12,50 | WX41 |
| 230             | 16 TPI     | 4000 814 363 | 10,75 | WX41 |



## Japanees zaag/fijntrekzaag Rapid Pull fluorine

Japanees trekzaag met rechte 2C-elastomeer greep, geel/zwart · 16 TPI zaagblad · Gecoat voor een verminderde wrijving · 3-voudig geslepen vertanding · Bladlengte 265 mm

| Bladlengte [mm] | Totale lengte [mm] | Art.nr.      | EUR   | CS   |
|-----------------|--------------------|--------------|-------|------|
| 265             | 600                | 4000 814 360 | 39,95 | WX41 |



## Zaagblad Rapid Pull

Voor zagen met een gereedschapsloos snelwisselsysteem

| Bladlengte [mm] | Vertanding | Art.nr.      | EUR   | CS   |
|-----------------|------------|--------------|-------|------|
| 265             | 16 TPI     | 4000 814 361 | 15,50 | WX41 |



## Japanees zaag/fijntrekzaag TAJIMA

Met pistoolgreep · Trekzaag met kruisgeslepen tanden · Beproefde 3-voudige-vertanding · Geschikt voor het zagen met de draad mee of dwars op de draad van alle houtsoorten · Met standaardvertanding · Alle tanden van de zaagbladen zijn inductief gehard · Eenvoudig vervangen van de zaagbladen door het knikken van de greep

| Bladlengte [mm] | Totale lengte [mm] | Art.nr.      | EUR   | CS   |
|-----------------|--------------------|--------------|-------|------|
| 265             | 440                | 4000 814 302 | 26,95 | WX41 |
| 300             | 475                | 4000 814 314 | 27,95 | WX41 |



## Timmermanszaag Magnum

Met gecoat blad om de hechting van hars te voorkomen · Vertanding 13 TPI · 2-componentengreep

**Leveringsomvang:** Met veiligheidskap

| Bladlengte [mm] | Art.nr.      | EUR   | CS   |
|-----------------|--------------|-------|------|
| 300             | 4000 814 372 | 41,95 | WX41 |

**Tajima**



**Zaagblad Magnum**

Voor de timmermanszaag MG300FB ·

Gecoat blad om de hechting van hars te voorkomen

| Bladlengte [mm] | Vertanding | Art.nr.      | EUR   | CS   |
|-----------------|------------|--------------|-------|------|
| 300             | 13 TPI     | 4000 814 373 | 18,50 | WX41 |



**Japanse trekzaag**

Met extreem dun blad en extra fijne vertanding ·

Hardste tandpunten · 3-voudig geslepen · Garandeert een perfecte fijne zaagsnede in hout en kunststoffen · 2-componentengreep

| Bladlengte [mm] | Art.nr.      | EUR   | CS   |
|-----------------|--------------|-------|------|
| 305             | 4300 000 585 | 29,95 | WX22 |



**Japanse trekzaag**

Dubbelzijdig vertand · Aan een kant extra fijne vertanding ·

Aan de andere kant progressieve, grove vertanding ·

2-componentengreep voor geleiding met twee handen en grote reikwijdte

| Bladlengte [mm] | Art.nr.      | EUR   | CS   |
|-----------------|--------------|-------|------|
| 240             | 4300 000 586 | 24,95 | WX22 |



**Japanse zaag/fijntrekzaag Dozuki**

Met aan 3 kanten geslepen Japanse vertanding ·

Lange stalen rug · Voor een nauwkeurige zaagleiding ·

Voor uitermate fijne zaagsneden · Rechte aanzet

| Bladlengte [mm] | Totale lengte [mm] | Art.nr.      | EUR   | CS   |
|-----------------|--------------------|--------------|-------|------|
| 240             | 600                | 4000 814 298 | 27,95 | WK28 |



**Japanse zaag/fijntrekzaag Mini Dozuki**

Met aan 3 kanten geslepen Japanse vertanding ·

Voor uitermate fijne zaagsneden · Rechte aanzet

| Bladlengte [mm] | Totale lengte [mm] | Art.nr.      | EUR   | CS   |
|-----------------|--------------------|--------------|-------|------|
| 150             | 370                | 4000 814 299 | 18,75 | WK28 |



**Japanse zaag/fijntrekzaag Ryoba**

Met twee verschillende Japanse vertandingen, 3-zijdig geslepen ·

Voor fijne zaagsneden · Met bastvezelgreep

| Bladlengte [mm] | Totale lengte [mm] | Art.nr.      | EUR   | CS   |
|-----------------|--------------------|--------------|-------|------|
| 250             | 600                | 4000 814 328 | 25,95 | WK28 |

**Tajima**



**Japanse zaag/fijntrekzaag G-Saw**

Robuuste klapzaag met elastomeer greep en 9 TPI zaagblad ·

Bladlengte 240 mm

| Bladlengte [mm] | Totale lengte [mm] | Art.nr.      | EUR   | CS   |
|-----------------|--------------------|--------------|-------|------|
| 240             | 500                | 4000 814 364 | 27,95 | WX41 |

**Tajima**



**Zaagblad G-Saw**

| Bladlengte [mm] | Vertanding | Art.nr.      | EUR  | CS   |
|-----------------|------------|--------------|------|------|
| 240             | 9 TPI      | 4000 814 365 | 9,50 | WX41 |

**Tajima**



**Klapzaag Aluminist**

Met gecoat blad om de hechting van hars te voorkomen · Vertanding 9 TPI ·

Het zaagblad kan in 2 posities worden vastgezet · 2-componentengreep

| Bladlengte [mm] | Art.nr.      | EUR   | CS   |
|-----------------|--------------|-------|------|
| 210             | 4000 814 381 | 49,95 | WX41 |
| 240             | 4000 814 382 | 51,95 | WX41 |
| 270             | 4000 814 383 | 55,95 | WX41 |
| 300             | 4000 814 384 | 58,95 | WX41 |

**Tajima**



**Zaagblad Aluminist**

Voor klapzaag Aluminist ·

Gecoat blad om de hechting van hars te voorkomen

| Bladlengte [mm] | Vertanding | Art.nr.      | EUR   | CS   |
|-----------------|------------|--------------|-------|------|
| 210             | 9 TPI      | 4000 814 379 | 15,25 | WX41 |
| 240             | 9 TPI      | 4000 814 386 | 16,25 | WX41 |
| 270             | 9 TPI      | 4000 814 388 | 17,95 | WX41 |
| 300             | 9 TPI      | 4000 814 394 | 18,95 | WX41 |



**Verstekbak**

Multiplex

| L x B x H [mm] | Art.nr.      | EUR  | CS   |
|----------------|--------------|------|------|
| 300 x 54 x 43  | 4000 814 550 | 6,25 | WK28 |



**Verstekbak**

Voor verstek en voor rechte hoeken ·

Van gestoomd hout van rode beuk · Fijn gelakt

| L x B x H [mm] | Art.nr.      | EUR   | CS   |
|----------------|--------------|-------|------|
| 300 x 62 x 37  | 4000 814 553 | 16,25 | WX54 |



## Beugelzaag

Beugel van ovale stalen buis · Gelakt · Met spanhendel en handbescherming · Geharde en geslepen schaaftanden · Voor vers hout

| Bladlengte [mm] | Art.nr.      | EUR   | CS   |
|-----------------|--------------|-------|------|
| 530             | 4000 814 333 | 10,75 | PK12 |
| 600             | 4000 814 334 | 10,95 | PK12 |
| 760             | 4000 814 335 | 11,50 | PK12 |



## Beugelzaagblad

Van kwaliteitsstaal · Extreem geharde tandpunten · Schaaftvertanding

| Bladlengte [mm] | Toepassingsgebieden | Art.nr.      | EUR  | CS   |
|-----------------|---------------------|--------------|------|------|
| 530             | Voor vers hout      | 4000 814 368 | 2,05 | PK12 |
| 600             | Voor vers hout      | 4000 814 369 | 2,15 | PK12 |
| 760             | Voor vers hout      | 4000 814 370 | 2,35 | PK12 |



## Mini ijzerzaag

Ovaal frame van stevige stalen buis · Met zaagblad (punttand) voor **hout** en Sandflex-bimetaal zaagblad voor **metaal en kunststof** · Met kunststof tandbescherming, knokkelbescherming en spanhendel

| Bladlengte [mm] | Art.nr.      | EUR   | CS   |
|-----------------|--------------|-------|------|
| 300             | 4000 814 395 | 17,95 | WX22 |



## Beugelzaag

Voor algemene en grove houtbewerking · Met kunststof tandbescherming en geharde tandpunten · Stabiel, ovaal buisprofiel met snelle spanning van het blad

4300 000 574



4300 000 575

| Bladlengte [mm] | Art.nr.      | EUR   | CS   |
|-----------------|--------------|-------|------|
| 525             | 4300 000 574 | 11,95 | WX22 |
| 760             | 4300 000 575 | 14,50 | WX22 |



## Beugelzaagblad

Schaaftvertanding speciaal voor het zagen van vers hout · Van gehard Zweeds staal · Tandens precisiegeslepen en getordeerd voor optimale zaagsneden · Inductiegeharde tandpunten · Blad met roestbescherming

| Bladlengte [mm] | Toepassingsgebieden | Art.nr.      | EUR  | CS   |
|-----------------|---------------------|--------------|------|------|
| 525             | Voor vers hout      | 4300 000 578 | 4,50 | WX22 |
| 760             | Voor vers hout      | 4300 000 579 | 5,95 | WX22 |



## Beugelzaagblad

Driegroepsvertanding voor het zagen van op droog en nat hout, en ook voor zaagbewerkingen dwars op de draad bij groen hout · Van gehard Zweeds staal · Tandens precisiegeslepen en getordeerd voor optimale zaagsneden · Inductiegeharde tandpunten · Blad met roestbescherming

| Bladlengte [mm] | Toepassingsgebieden | Art.nr.      | EUR  | CS   |
|-----------------|---------------------|--------------|------|------|
| 525             | Voor droog hout     | 4300 000 580 | 4,50 | WX22 |
| 760             | Voor droog hout     | 4300 000 581 | 5,95 | WX22 |

6



## Verstekzaag

Onder druk gegoten basis · Speciaal gehard, vervangbaar zaagblad met extra fine universele vertanding van 13 TPI · Blad-spanschroef voor eenvoudig vervangen van het mes en het waarborgen van een nauwkeurige snede · Verstekinstellingen: 30°, 45°, 60° en 90° · Instelbare parallelaanslag · Comfortgreep · Snel spannen van de werkstukken met behulp van beweeglijke bevestigingsnokken

| Bladlengte [mm]  | 560                             |
|------------------|---------------------------------|
| Bladbreedte [mm] | 40                              |
| Snijbreedte [mm] | 90° = max. 170 / 45° = max. 110 |
| Snijhoogte [mm]  | Max. 95                         |
| Art.nr.          | 4000 814 504                    |
| EUR              | 48,95                           |
| CS               | WK01                            |

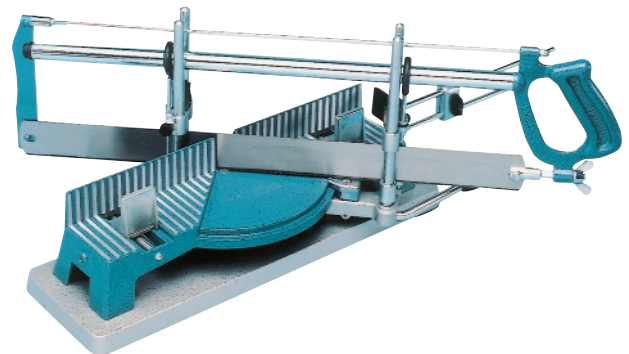

## Verstekzaag PERFECT III

Zaagtafel en grondplaat van persgietwerk · 2 materiaalspanners voor het vastzetten van het te zagen materiaal · Snediedieptemeter en lengteaanslag · Automatisch inklikken van hoeken bij 22,5/30/36/45/90° = 8-/6-/5-/4-hoekig · Traploze hoekinstelling handmatig mogelijk, met universeel zaagblad voor hout, lichtmetaal en kunststof

Levering deels gemonteerd

| Tafellengte [mm] | 400                           |
|------------------|-------------------------------|
| Bladlengte [mm]  | 550                           |
| Bladbreedte [mm] | 40                            |
| Snijbreedte [mm] | Bij 90° = 160 / Bij 45° = 100 |
| Snijhoogte [mm]  | 120                           |
| Art.nr.          | 4000 814 515                  |
| EUR              | 105,00                        |
| CS               | WB15                          |



### Verstekzaag 352 L

Precisieuitvoering · Met lengte-instelling voor de bewerking van hout, kunststof, ijzer en nonferro-metalen · Geleideschuif met diepe precisieslede voor een veilige en nauwkeurige zaagbladgeleiding, in twee stevige paren ronde stangen verticaal glijdend in de draaigeleiding · Draaigeleiding in het draaipunt in een stalen draaibout gelagerd met nastelbare segmentbooggeleiding · Segmentboog met nauwkeurige centrering voor momentinklikken op hoeken van 90°, 45°, 36°, 30° en 22,5° · Instelling op een willekeurige andere hoek volgens sjabloon mogelijk · Spanzaag met gebruiksklaar zaagblad voor hout · In rust op te hangen aan een oog op de voorste geleideschuif, met automatisch vrijmaking bij zagen · Snel en gemakkelijk wisselen van zaagblad door losdraaien van de vleugelmoer onder de greep

|                         |   |
|-------------------------|---|
| <b>Tafellengte [mm]</b> | <b>440</b>  |
| Bladlengte [mm]         | 550   |
| Snijbreedte [mm]        | Bij 90°: 160 / Bij 45° (vierhoek): 100 / Bij 36° (vijfhoek): 120 / Bij 30° (zeshoek): 130 / Bij 22,5° (achthoek): 140 |
| Snijhoogte [mm]         | 100   |
| <b>Art.nr.</b>          | <b>4000 814 518</b>   |
| <b>EUR</b>              | <b>515,00</b>   |
| CS                      | WB22  |



### Reserve-verstekzaagblad Perfekt III

Bladlengte 550 mm · Zaagblad met geharde tanden

| Tanden per inch | Toepassingsgebieden                     | Art.nr.             | EUR          | CS   |
|-----------------|---|---------------------|--------------|------|
| <b>14</b>       | Voor hout, kunststof en nonferrometalen | <b>4000 814 530</b> | <b>7,25</b>  | WK28 |
| <b>24</b>       | Voor ijzer                              | <b>4000 814 532</b> | <b>10,25</b> | WK28 |



### Figuurzaagbeugel

Van 13 mm stalen buis, zwart gelakt, met rood gelakte beukenhouten greep

| Buizenstaal-Ø [mm] | Uitslag [mm] | Art.nr.             | EUR         | CS   |
|--------------------|--------------|---------------------|-------------|------|
| <b>13</b>          | 320          | <b>4000 814 025</b> | <b>6,75</b> | WK22 |



### Figuurzaagplank

Van beukenhout · Geschaafd en geslepen

| Lengte [mm] | Breedte [mm] | Art.nr.             | EUR         | CS   |
|-------------|--------------|---------------------|-------------|------|
| <b>170</b>  | 65           | <b>4000 814 028</b> | <b>1,95</b> | WK22 |

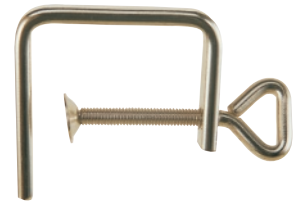

### Figuurzaagklem

Met oogschroef

| Uitvoering        | Span-br. [mm] | Dikte [mm] | Art.nr.             | EUR         | CS   |
|-------------------|---------------|------------|---------------------|-------------|------|
| <b>Vernikkeld</b> | 50            | 4          | <b>4000 814 030</b> | <b>2,20</b> | WK22 |



### Loofzaagblad Blitz

Grof getand ·

Snelzaagblad voor hout en kunststoffen

VE = 1 gros

| Uitvoering            | Lengte [cm] | Art.nr.             | EUR                        | CS   |
|-----------------------|-------------|---------------------|----------------------------|------|
| <b>Nr. 3 (middel)</b> | 13          | <b>4000 814 033</b> | <b>15,75</b> <sup>1)</sup> | WK22 |
| <b>Nr. 5 (middel)</b> | 13          | <b>4000 814 034</b> | <b>15,75</b> <sup>1)</sup> | WK22 |
| <b>Nr. 7 (grof)</b>   | 13          | <b>4000 814 035</b> | <b>16,25</b> <sup>1)</sup> | WK22 |
| <b>Nr. 9 (grof)</b>   | 13          | <b>4000 814 036</b> | <b>16,75</b> <sup>1)</sup> | WK22 |

<sup>1)</sup> prijs per gros



### Loofzaagblad Tornado

Rondom snijdend ·

Met name geschikt voor het bewerken van gips in de tandtechniek

VE = 1 gros

| Uitvoering            | Lengte [cm] | Art.nr.             | EUR                        | CS   |
|-----------------------|-------------|---------------------|----------------------------|------|
| <b>Nr. 3 (middel)</b> | 13          | <b>4000 814 038</b> | <b>18,25</b> <sup>1)</sup> | WK22 |

<sup>1)</sup> prijs per gros



### Loofzaagblad Finis

Uitstekende kwaliteit · Voor metaal

VE = 1 gros

| Uitvoering            | Lengte [cm] | Art.nr.             | EUR                        | CS   |
|-----------------------|-------------|---------------------|----------------------------|------|
| <b>Nr. 1 (fijn)</b>   | 13          | <b>4000 814 040</b> | <b>30,95</b> <sup>1)</sup> | WK22 |
| <b>Nr. 3 (middel)</b> | 13          | <b>4000 814 041</b> | <b>30,95</b> <sup>1)</sup> | WK22 |
| <b>Nr. 5 (middel)</b> | 13          | <b>4000 814 042</b> | <b>34,95</b> <sup>1)</sup> | WK22 |

<sup>1)</sup> prijs per gros



### Assortiment figuurzaagbladen

Voor hout en metaal · Speciaal voor beugelzaag

**Inhoud:**

4 stuks loofzaagbladen voor hout voor het zagen van zuivere kanten/hoeken en gladde oppervlakken, dubbel getand, 12/6,5/4,5 tanden/cm (TAIFUN 50 nr. 1/5/9)

4 stuks loofzaagbladen voor nauwkeurig, zuiver snijden van zachte en dunne materialen voor inlegwerk, fijn getand, 14/8 tanden/cm (Goliath 52 nr. 3/7)

2 stuks loofzaagbladen met gegolfde vertanding voor het nauwkeurig doorsnijden van harde en edelmetalen, fijn getand 16/14 tanden/cm (GNOM 70 nr. 3/5 art.nr. 4000 814 041/4000 814 042)

| Inhoud          | Toepassingsgebieden | Geschikt voor  | Art.nr.             | EUR         | CS   |
|-----------------|---------------------|----------------|---------------------|-------------|------|
| <b>24-delig</b> | Voor hout / metaal  | Handzaagbeugel | <b>4000 814 045</b> | <b>6,25</b> | WK22 |



**PROMAT**



## Blokschaaf

Met zool van wit beukenhout · Met handbescherming, hoorn en slagdop · Voor het afwerken in de lengte en dwars op de draad

## Blokschaaf

Schaafblok van gestoomd hout van rode beuk · Met in schuin verlopende gleuven opgelijmde, bijzonder slijtvaste zool van wit beukenhout · Fijn gelakt · Draaibaar geïntegreerde wighouder · Schaafbeitel gebruiksklaar geslepen en gewet · Met handbescherming en slagdop

| Schaafmesbreedte [mm] | Lengte [mm] | Art.nr.      | EUR           |
|-----------------------|-------------|--------------|---------------|
| 48                    | 240         | 4000 815 045 | 58,95<br>PC03 |

| Lengte [mm] | Art.nr.      | EUR           |
|-------------|--------------|---------------|
| 240         | 4000 815 060 | 80,95<br>WX54 |

**PROMAT**



## Zoetschaaf

Met zool van wit beukenhout · Met handbescherming, hoorn en slagdop · 2-voudig gelakt · Voor het poetsen van volhout en gefineerde vlakken

## Zoetschaaf

Schaafblok van gestoomd hout van rode beuk · Met in schuin verlopende gleuven opgelijmde, bijzonder slijtvaste zool van wit beukenhout · Fijn gelakt · Draaibaar geïntegreerde wighouder · Schaafbeitel gebruiksklaar geslepen en gewet · Met handbescherming en slagdop

| Schaafmesbreedte [mm] | Lengte [mm] | Art.nr.      | EUR           |
|-----------------------|-------------|--------------|---------------|
| 48                    | 220         | 4000 815 046 | 58,95<br>PC03 |

| Lengte [mm] | Art.nr.      | EUR           |
|-------------|--------------|---------------|
| 220         | 4000 815 062 | 80,95<br>WX54 |

**PROMAT**



## Roffelschaaf

Met zool van wit beukenhout · Met handbescherming, hoorn en slagdop · 2-voudig gelakt · Met name geschikt voor grof schaven

## Roffelschaaf 105 S

Met zool van wit beukenhout · Met geïntegreerde wighouder, handbescherming en slagdop, schaafbeitel gebruiksklaar geslepen en gewet

| Schaafmesbreedte [mm] | Lengte [mm] | Art.nr.      | EUR           |
|-----------------------|-------------|--------------|---------------|
| 48                    | 240         | 4000 815 047 | 53,95<br>PC03 |

| Lengte [mm] | Art.nr.      | EUR           |
|-------------|--------------|---------------|
| 240         | 4000 815 064 | 69,95<br>WX54 |



**Blokgroefschaaaf**

Met zool van wit beukenhout · 2-voudig gelakt

**Blokgroefschaaaf**

Met dubbele schaaafbeitel · Gebruiksklaar geslepen en gewet

| Schaafmesbreedte [mm] | Lengte [mm] | Art.nr.      | EUR           | Lengte [mm] | Art.nr.      | EUR           |
|-----------------------|-------------|--------------|---------------|-------------|--------------|---------------|
| 30                    | 240         | 4000 815 049 | 74,95<br>PC03 | 270         | 4000 815 066 | 84,95<br>WX54 |



4000 815 088



4000 815 089

**Groefschaaaf**

Met zool van wit beukenhout · 2-voudig gelakt

| Schaafmesbreedte [mm] | Lengte [mm] | Art.nr.      | EUR   | CS   |
|-----------------------|-------------|--------------|-------|------|
| 30                    | 240         | 4000 815 048 | 37,95 | PC03 |



4000 815 086



4000 815 087

**Reserve-mes RALI**

Nauwkeurig geslepen keermes · Geschikt voor 105 / 220 / 260

| Uitvoering | VE | Art.nr.      | EUR   | CS   |
|------------|----|--------------|-------|------|
| HS         | 10 | 4000 815 088 | 5,95  | WX52 |
| HW         | 2  | 4000 815 089 | 33,95 | WX52 |



**Rali-schaaaf**

Incl. in totaal 4 originele mes · Handschaaaf met keerbeitels, daarom geen uitnemen en slijpen van het schaaafmes nodig · **Schaaaf te gebruiken als pleisterschaaaf, enkelvoudige- slijpschaaaf · Slijtvaste metalen schaaafzool · Robuuste grepen van hoogvast kunststof**

| Schaafmesbreedte [mm] | Lengte [mm] | Art.nr.      | EUR    | CS   |
|-----------------------|-------------|--------------|--------|------|
| 48                    | 220         | 4000 815 086 | 165,00 | WX52 |
| 48                    | 105         | 4000 815 087 | 125,00 | WX52 |

**Keermes HW-WP**

Geschikt voor alle momenteel in de houtbewerking te bewerken materialen

| L x B x D [mm]   | Dikte [mm] | Kwaliteit | Geschikt voor           | VE | Art.nr.      | EUR  | CS   |
|------------------|------------|-----------|-------------------------|----|--------------|------|------|
| 80,5 x 5,9 x 1,2 | 1,2        | HW-B05    | Elektrische handschaaaf | 10 | 4000 815 084 | 5,75 | WX52 |
| 82 x 5,5 x 1,1   | 1,1        | HW-B05    | Elektrische handschaaaf | 10 | 4000 815 085 | 4,30 | WX52 |



## Schaafkeerbeitel TERSA CR

Uitstekende schaafrresultaten · Grootst mogelijke keuze aan snijmaterialen · Perfecte zit in de schaafas · Voortdurende beschikbaarheid van de schaafmessen

| L x B x D [mm] | Dikte [mm] | Kwaliteit | VE | Art.nr.      | EUR   | CS   |
|----------------|------------|-----------|----|--------------|-------|------|
| 410 x 10 x 2,3 | 2,3        | CR        | 2  | 4000 815 090 | 16,25 | WK65 |
| 520 x 10 x 2,3 | 2,3        | CR        | 2  | 4000 815 091 | 20,95 | WK65 |



## Keermes TERSA HS

Uitstekende schaafrresultaten · Grootst mogelijke keuze aan snijmaterialen · Perfecte zit in de schaafas · Voortdurende beschikbaarheid van de schaafmessen

| L x B x D [mm] | Dikte [mm] | Kwaliteit | VE | Art.nr.      | EUR   | CS   |
|----------------|------------|-----------|----|--------------|-------|------|
| 410 x 10 x 2,3 | 2,3        | HS        | 2  | 4000 815 096 | 23,95 | WK65 |
| 520 x 10 x 2,3 | 2,3        | HS        | 2  | 4000 815 097 | 30,95 | WK65 |
| 630 x 10 x 2,3 | 2,3        | HS        | 2  | 4000 815 098 | 35,95 | WK65 |
| 640 x 10 x 2,3 | 2,3        | HS        | 2  | 4000 815 099 | 36,95 | WK65 |



## Keermes CENTROFIX

Te gebruiken op alle schaafkoppen of schaafassen met de CENTROFIX-, CENTROSTART- of Quickfix-middelpuntvliedend spansysteem

| L x B x D [mm] | Dikte [mm] | Kwaliteit | VE | Art.nr.      | EUR   | CS   |
|----------------|------------|-----------|----|--------------|-------|------|
| 520 x 12 x 2,7 | 2,7        | HS        | 4  | 4000 815 093 | 53,95 | WK65 |



## Omkeerbaar wegwerpschaafmes EWM

Probleemloos wisselen van de messen · Steeds gebruiksklare messen op voorraad · Zeer rechte snijkanten - industrieel geslepen en gewet · Bijzonder nette en gladde schaaflakken · Geen naslijpen, trekken of instellen van de schaafmessen nodig

| L x B x D [mm] | Dikte [mm] | Kwaliteit | VE | Art.nr.      | EUR   | CS   |
|----------------|------------|-----------|----|--------------|-------|------|
| 260 x 18,6 x 1 | 1          | Standaard | 20 | 4000 815 094 | 10,50 | WX52 |



### Schraapstaal

**Rechthoekige vorm** · Van speciaal staal · Gehard en gepolijst

| Lengte [mm] | Breedte [mm] | Dikte [mm] | Art.nr.      | EUR  | CS   |
|-------------|--------------|------------|--------------|------|------|
| 150         | 60           | 0,8        | 4000 815 011 | 2,50 | WK35 |

### Schraapstaal

**Zwanenhalsvorm** · Van speciaal staal · Gehard en gepolijst

| Lengte [mm] | Breedte [mm] | Dikte [mm] | Art.nr.      | EUR  | CS   |
|-------------|--------------|------------|--------------|------|------|
| 120         | 70           | 0,8        | 4000 815 012 | 2,50 | WK35 |





**Steekbeitel**

Chroom-vanadiumstaal · Fijngeslepen beitel · Afgevlakte **witte beukenhouten greep model Ulm** · Met klem

| Snijkant-B. [mm] | Art.nr.      | EUR   |
|------------------|--------------|-------|
| 4                | 4000 815 164 | 9,95  |
| 6                | 4000 815 166 | 9,95  |
| 8                | 4000 815 168 | 9,95  |
| 10               | 4000 815 170 | 10,50 |
| 12               | 4000 815 172 | 10,50 |
| 14               | 4000 815 174 | 10,75 |
| 16               | 4000 815 176 | 10,95 |
| 18               | 4000 815 178 | 11,50 |
| 20               | 4000 815 180 | 13,95 |
| 22               | 4000 815 182 | 13,50 |
| 24               | 4000 815 184 | 13,75 |
| 26               | 4000 815 186 | 14,50 |
| 28               | 4000 815 188 | 14,75 |
| 30               | 4000 815 190 | 15,25 |
| 32               | 4000 815 191 | 15,50 |
| 35               | 4000 815 192 | 16,25 |
| 40               | 4000 815 193 | 20,95 |
| 45               | 4000 815 194 | 27,95 |
| 50               | 4000 815 195 | 42,95 |

PC03



**Steekbeitel**

DIN 5139 B · Korte, lichte uitvoering · Speciaal gereedschapsstaal met hoog koolstofgehalte · Blank geslepen · Met afgeschuinde zijanten en afgevlakt, gelakt **heft van wit beukenhout model Ulm** · Met 2 stalen klemgereedschappen

| Art.nr.      | EUR   |
|--------------|-------|
| 4000 815 244 | 24,95 |
| 4000 815 246 | 24,95 |
| 4000 815 248 | 24,95 |
| 4000 815 250 | 24,95 |
| 4000 815 252 | 24,95 |
| 4000 815 254 | 24,95 |
| 4000 815 256 | 24,95 |
| 4000 815 258 | 27,95 |
| 4000 815 260 | 27,95 |
| 4000 815 262 | 31,95 |
| 4000 815 264 | 31,95 |
| 4000 815 266 | 31,95 |
| 4000 815 268 | 36,95 |
| 4000 815 270 | 36,95 |
| 4000 815 272 | 42,95 |
| 4000 815 274 | 45,95 |
| 4000 815 276 | 49,95 |

WU28



**Steekbeitel-set 1195 SB**

Met Japanse zaag · Steekbeitel conform B DIN 5139 met afgevlakt heft van wit beukenhout

**Inhoud:**

Per 1 st steekbeitel 10,20,26 mm  
1 japanse zaag 225 mm

| Inhoud  | Art.nr.      | EUR    | CS   |
|---------|--------------|--------|------|
| 4-delig | 4000 815 345 | 169,00 | WU28 |



**Steekbeitel-set**

DIN 5139 B · Korte, lichte uitvoering · Zijanten afgeschuind en afgevlakt **heft van wit beukenhout**

**Inhoud:**

Elk 1 st. steekbeitel snijbreedte 10, 16, 20, 26 mm

**Levering in rolltas van veloursleer**

| Inhoud  | Art.nr.      | EUR    | CS   |
|---------|--------------|--------|------|
| 4-delig | 4000 815 279 | 155,00 | WU28 |



**Steekbeitel-set**

Chroom-vanadiumstaal · Fijngeslepen beitel · Met afgevlakt **heft van wit beukenhout model Ulm** · Met klem

**Inhoud:**

Elk 1 steekbeitel snedebreedte 6,10,12,16,20,26 mm

| Inhoud  | Art.nr.      | EUR   |
|---------|--------------|-------|
| 6-delig | 4000 815 305 | 69,95 |

PC03



**Steekbeitel-set**

DIN 5139 · Speciaal gereedschapsstaal met hoog koolstofgehalte · Met afgeschuinde zijanten en afgevlakt, gelakt **heft van wit beukenhout model Ulm** · Met 2 stalen klemgereedschappen

**Inhoud:**

Elk 1 steekbeitel snedebreedte 6,10,12,16,20,26 mm

**Levering in een doos**

| Art.nr.      | EUR    |
|--------------|--------|
| 4000 815 310 | 159,00 |

WU28



## Steekbeitel-set

Chroom-vanadiumstaal · Fijngeslepen beitel · Met afgevlakt **heft van wit beukenhout model Ulm** · Met klem

### Inhoud:

Elk 1 steekbeitel snedebreedte 6,10,12,16,20,26 mm

Levering in houten kist

## Steekbeitel-set

DIN 5139 · Speciaal gereedschapsstaal met hoog koolstofgehalte · Met afgeschuinde zijanten en afgevlakt, gelakt **heft van wit beukenhout model Ulm** · Met 2 stalen klemgereedschappen

### Inhoud:

Elk 1 steekbeitel snedebreedte 6,10,12,16,20,26 mm

Levering in houten kist

| Inhoud  | Art.nr.      | EUR            | Art.nr.      | EUR            |
|---------|--------------|----------------|--------------|----------------|
| 6-delig | 4000 815 306 | 105,00<br>PC03 | 4000 815 312 | 179,00<br>WU28 |

6



## Steekbeitel-set

Chroom-vanadiumstaal · Fijngeslepen beitel · Witte beukenhouten greep model Ulm · Met klem

### Inhoud:

Elk 1 steekbeitel snedebreedte 6,8,10,12,16,20,22,24,26,30 mm

| Inhoud   | Art.nr.      | EUR    | CS   |
|----------|--------------|--------|------|
| 10-delig | 4000 815 371 | 125,00 | PC03 |

## Steekbeitel-set

Chroom-vanadiumstaal · Fijngeslepen beitel · **2-componentenheft en slagkop**

### Inhoud:

Van elk 1 steekbeitel met snedebreedte 6, 10, 12, 16, 20, 26 mm

Levering in houten kist

| Inhoud  | Art.nr.      | EUR    | CS   |
|---------|--------------|--------|------|
| 6-delig | 4000 815 234 | 105,00 | PC03 |



## Steekbeitel

Chroom-vanadiumstaal · Fijngeslepen beitel · **2-componentenheft en slagkop**

| Snijkant-B. [mm] | Art.nr.      | EUR   | CS   |
|------------------|--------------|-------|------|
| 8                | 4000 815 222 | 11,25 | PC03 |
| 10               | 4000 815 223 | 11,75 | PC03 |
| 12               | 4000 815 224 | 11,75 | PC03 |
| 16               | 4000 815 226 | 12,25 | PC03 |
| 20               | 4000 815 228 | 13,75 | PC03 |
| 24               | 4000 815 230 | 14,95 | PC03 |
| 26               | 4000 815 231 | 15,50 | PC03 |
| 30               | 4000 815 233 | 16,25 | PC03 |
| 32               | 4000 815 280 | 17,25 | PC03 |
| 35               | 4000 815 281 | 17,25 | PC03 |
| 40               | 4000 815 282 | 22,95 | PC03 |



## Steekbeitel-set

Chroom-vanadiumstaal · Fijngeslepen beitel · Met 2-componentenheft met slagkop

### Inhoud:

Elk 1 steekbeitel snedebreedte 6,10,12,16,20,26 mm

| Inhoud  | Art.nr.      | EUR   | CS   |
|---------|--------------|-------|------|
| 6-delig | 4000 815 373 | 82,95 | PC03 |

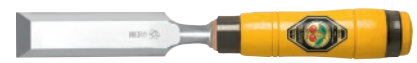

**Timmermansbeitel**

Chroom-vanadiumstaal · Volgens DIN 5141 vervaardigd · Fijngeslepen beitel · Power-handvat wit beukenhout · Zware uitvoering · Met glasvezelruit voor demping

**Timmermansbeitel**

DIN 5141 BHL · Speciaal gereedschapsstaal met hoog koolstofgehalte · Halflange, **zware uitvoering** · Blank geslepen · Met afgeschuinde zijkanten en sterk, rond, gelakt **heft van wit beukenhout model Ulm** · Met 2 stalen klemmen en leren schede

| Snijkant-B. [mm] | Art.nr.      | EUR   |
|------------------|--------------|-------|
| 26               | 4000 815 387 | 42,95 |
| 28               | 4000 815 388 | 42,95 |
| 30               | 4000 815 389 | 45,95 |
| 32               | 4000 815 390 | 45,95 |
| 35               | 4000 815 391 | 48,95 |
| 40               | 4000 815 392 | 48,95 |
| 45               | 4000 815 393 | 63,95 |

PC03

| Art.nr.      | EUR   |
|--------------|-------|
| 4000 815 348 | 62,95 |
| 4000 815 350 | 62,95 |
| 4000 815 352 | 68,95 |
| 4000 815 355 | 85,95 |
| 4000 815 360 | 89,95 |

WU28



**Holbeitel**

Ingeslepen, afgevlakte **heft van wit beukenhout vorm Ulm**

**Holbeitel**

DIN 5142 · Korte, lichte uitvoering · Speciaal staal met hoog koolstofgehalte · Blank geslepen · Met afgevlakt, gelakt heft van **wit beukenhout model Ulm** · Met 2 stalen klemgereedschappen

| Snijkant-B. [mm] | Art.nr.      | EUR   |
|------------------|--------------|-------|
| 6                | 4000 815 377 | 18,95 |
| 10               | 4000 815 378 | 18,95 |
| 12               | 4000 815 379 | 18,95 |
| 16               | 4000 815 380 | 19,25 |
| 18               | 4000 815 381 | 20,95 |
| 20               | 4000 815 382 | 21,95 |
| 26               | -            | -     |
| 30               | -            | -     |

PC03

| Art.nr.      | EUR   |
|--------------|-------|
| 4000 815 366 | 29,95 |
| 4000 815 368 | 29,95 |
| 4000 815 370 | 29,95 |
| 4000 815 372 | 29,95 |
| 4000 815 367 | 33,95 |
| 4000 815 374 | 33,95 |
| 4000 815 376 | 37,95 |
| 4000 815 369 | 44,95 |

WU28

**Steekbeitel 2Cut**

Met 2 snijkanten: Voorkant en zijkant · Hakken, zagen, schrapen, schillen, kerven, sleuven, aftekenen mogelijk · Snedes aan 2 zijden geslepen en hoogglanzend gepolijst · Totale nuttige lengte gehard in zoutbad van 60 +/- 1 HRc · Rug gehard, kan gebruikt worden met een kunststof of houten hamer · Compleet met riemclip · Met afgevlakt **2-componentengreep**

Frontknipper: 26 mm breed · Zijsnede: Extra lang 90 mm

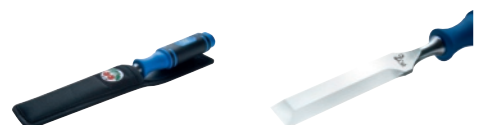

| Snijkant-B. [mm]        | Art.nr.      | EUR   | CS   |
|-------------------------|--------------|-------|------|
| Voorkant 26 mm/zijde 90 | 4000 815 347 | 43,95 | WU28 |



Slijpstenen vindt u vanaf pagina 4/48



## Houtsnijmes

Met lange, schuine snijkant · Met **greep van wit beukenhout**

| Art.nr.      | EUR   | CS   |
|--------------|-------|------|
| 4000 815 410 | 13,50 | WU28 |



## Houtsnijmes

Met dubbelzijdig gebogen snijkant · Met **greep van wit beukenhout**

| Art.nr.      | EUR   | CS   |
|--------------|-------|------|
| 4000 815 412 | 18,50 | WU28 |



## Houtsnijmes

Met ronde rug en rechte snijkant · Met **greep van wit beukenhout**

| Art.nr.      | EUR   | CS   |
|--------------|-------|------|
| 4000 815 416 | 14,95 | WU28 |



## Guts-set

6 verschillende profielen · Uitmuntende kwaliteit · In verkoopdoos

**Inhoud:**

Guts 3201: 8 mm, 3208: 6 mm, 3239: 6 mm

Guts 3351, 3353, 3356

Universele slijpsteen 3707: 80 x 30 mm

| Inhoud  | Art.nr.      | EUR    | CS   |
|---------|--------------|--------|------|
| 7-delig | 4000 815 426 | 135,00 | WU28 |



## Houtdraaibeitel-set

Chroom-vanadiumstaal · Fijngeslepen beitel · Klinglengte 100 mm

**Inhoud:**

Snijbeitel punt 13 mm, holbeitel 10 mm, schuine beitel 5 mm, puntbeitel 13 mm, ronde beitel 13 mm

**Levering in kunststof etui**

| Inhoud  | Art.nr.      | EUR   | CS   |
|---------|--------------|-------|------|
| 5-delig | 4000 815 400 | 54,95 | PC03 |



## Meubelmakershamer

Kop van rood beukenhout · Steel van essenhout · Steel en wig ingelijmd

| Kop-L. [mm] | Kop-H. [mm] | Gewicht [g] | Art.nr.      | EUR   | CS   |
|-------------|-------------|-------------|--------------|-------|------|
| 140         | 80          | 1000        | 4000 811 625 | 26,95 | WK40 |



## Meubelmakershamer

Hamerkop van rood beukenhout met handige geprofileerde steel van essenhout · Hamerkop en steel zijn met ingelijmde wig verbonden · Gelakt

| Kop-L. [mm] | Slagvlak [mm] | Gewicht [g] | Art.nr.      | EUR   | CS   |
|-------------|---------------|-------------|--------------|-------|------|
| 105         | Ca. 62 x 75   | 500         | 4000 811 621 | 25,95 | WX54 |



## Houten hamer

Hamerkop van wit beukenhout met opgeperste metalen bekleding en ovale essenhouten steel

| Kop-Ø [mm] | Gewicht [g] | Art.nr.      | EUR   | CS   |
|------------|-------------|--------------|-------|------|
| 50         | 230         | 4000 811 605 | 14,50 | WK40 |
| 60         | 340         | 4000 811 606 | 15,95 | WK40 |
| 70         | 550         | 4000 811 607 | 19,50 | WK40 |
| 80         | 840         | 4000 811 608 | 24,95 | WK40 |
| 90         | 1160        | 4000 811 609 | 28,95 | WK40 |



### Timmermanswinkelhaak

Met houten balk en messing beslag · RVS blad verstek en maatindeling

| Poot-L. [mm] | Art.nr.      | EUR   | CS   |
|--------------|--------------|-------|------|
| 200          | 4000 858 472 | 15,95 | PC03 |
| 250          | 4000 858 473 | 15,95 | PC03 |
| 300          | 4000 858 474 | 15,95 | PC03 |
| 400          | 4000 858 475 | 16,95 | PC03 |





### Timmermanswinkelhaak

Geribbelde aluminiumgreep · Roestvrij stalen blad met fotografisch diepgeëtste en tweezijdige mm-indeling · Ook voor hoeken van 45°

| Poot-L. [mm] | Art.nr.      | EUR   | CS   |
|--------------|--------------|-------|------|
| 300          | 4000 787 130 | 27,95 | WK02 |



### Timmermanswinkelhaak 403

Met beukenhouten balk en messing beslag · Met blauw stalen blad en verstek

| Poot-L. [mm] | Art.nr.      | EUR   | CS   |
|--------------|--------------|-------|------|
| 300          | 4000 858 495 | 35,95 | WX54 |



### Timmermanswinkelhaak 227

Van wit beukenhout · Nauwkeurig verwerkt · Kopstuk met handige holkeel

| Poot-L. [mm] | Art.nr.      | EUR   | CS   |
|--------------|--------------|-------|------|
| 150          | 4000 858 501 | 14,95 | WX54 |
| 250          | 4000 858 502 | 17,25 | WX54 |
| 350          | 4000 858 503 | 20,95 | WX54 |



### Hoek

**Precisieuitvoering** · Met blauw verend hard stalen blad met gelaserde mm-schaal · Poot van palissanderhout met handige holkeel en dubbelzijdig ingegroefde messingstrip · Vervoudig geklonken

| Poot-L. [mm] | Art.nr.      | EUR   | CS   |
|--------------|--------------|-------|------|
| 150          | 4000 858 504 | 43,95 | WX54 |
| 250          | 4000 858 505 | 55,95 | WX54 |
| 350          | 4000 858 506 | 70,95 | WX54 |

### Hoek Alu-Line

**Precisieuitvoering** · Kopstuk (poot) van aluminium precisie-freesdeel · Aan 2 zijden veredeld door walnoot-inzetstuk met holle greep · Staalrail gehard met meetschaal en instelbaar met behulp van precisie-instelschroef

| Poot-L. [mm] | Handvatlengte [mm] | Haarliniaal [mm] | Art.nr.      | EUR    | CS   |
|--------------|--------------------|------------------|--------------|--------|------|
| 150          | 105                | 110              | 4000 858 491 | 68,95  | WB22 |
| 250          | 150                | 210              | 4000 858 492 | 73,95  | WB22 |
| 350          | 195                | 300              | 4000 858 493 | 81,95  | WB22 |
| 600          | 305                | 540              | 4000 858 494 | 169,00 | WB22 |



### Precisie-verstekhaak

Met blauw verend hard stalen blad · Poot van palissanderhout met handige holkeel en ingegroefde messingrail

| Poot-L. [mm] | Art.nr.      | EUR   | CS   |
|--------------|--------------|-------|------|
| 300          | 4000 858 532 | 58,95 | WX54 |



### Verstekhaak

Met houten balk en messing beslag · RVS blad

| Poot-L. [mm] | Art.nr.      | EUR   | CS   |
|--------------|--------------|-------|------|
| 300          | 4000 858 527 | 12,25 | PC03 |



### Zweihaak

Met gelakte beukenhouten poot · Messing beslag · Met RVS blad

| Raillengte [mm] | Poot-L. [mm] | Art.nr.      | EUR   | CS   |
|-----------------|--------------|--------------|-------|------|
| 250             | 175          | 4000 858 515 | 12,95 | PC03 |
| 300             | 200          | 4000 858 516 | 13,75 | PC03 |



## Precisie-zweihaak

Voor het afnemen, overzetten en aftekenen van elke soort hoek · Benen van **palissanderhout** met handige holkeel en sterk messingprofiel · Blauw verend hard stalen blad met langgat voor binnenmetingen · Vast te zetten via messing vleugelmoer

| Raillengte [mm] | Poot-L. [mm] | Art.nr.      | EUR   | CS   |
|-----------------|--------------|--------------|-------|------|
| 250             | 175          | 4000 585 529 | 49,95 | WX54 |
| 300             | 200          | 4000 858 536 | 55,95 | WX54 |



## Zweihaak

Voor het afnemen, overzetten en aftekenen van elke soort hoek · Met beukenhouten balk en messing beslag · Met blauw stalen blad en langgat voor binnenmetingen

| Raillengte [mm] | Art.nr.      | EUR   | CS   |
|-----------------|--------------|-------|------|
| 300             | 4000 858 520 | 40,95 | WX54 |



## Zweihaak

Van wit beukenhout · Nauwkeurig en zuiver verwerkt · Vast te zetten met een vleugelmoer

| Raillengte [mm] | Poot-L. [mm] | Art.nr.      | EUR   | CS   |
|-----------------|--------------|--------------|-------|------|
| 350             | 380          | 4000 858 537 | 29,95 | WX54 |



**NIEUW**

## Zweihaak Alu-Line

**Precisieuitvoering** · Met hoekschaal · Aluminium poot met walnoot inlegstuk · Vleugelschroef voor het fixeren van de rails · Opnemen, overzetten en aftekenen van willekeurig grote hoeken, evenals het meten van hoeken · Laserschaal met Nonius: Instelbaar van 0-360° in 0,5 graden stappen

| Raillengte [mm] | Poot-L. [mm] | Art.nr.      | EUR    | CS   |
|-----------------|--------------|--------------|--------|------|
| 330             | 215          | 4000 858 489 | 115,00 | WB22 |



## Kruishout

Van wit beukenhout · Met twee afzonderlijk verstelbare maatstokjes · Met ingezette, goed afleesbare mm-schalen · Slanke aftekenaalden van staal · Vastzetschroeven

| Maatlengte [mm] | Art.nr.      | EUR   | CS   |
|-----------------|--------------|-------|------|
| 150             | 4000 858 530 | 32,95 | WX54 |



**NIEUW**

## Kruishout Alu-Line

Zonder curvenaanslag · Bestaande uit 2 zeer nauwkeurig gemaakte krasstaven van aluminium met gelaserde meetschaal · Eenvoudig te verschuiven met behulp van de tussenliggende glijgeleiding van POM-kunststof · Kraspennen van staal · Aluminium aanslagkop met edele walnoot inzetstukken

| Meetbereik [mm] | Maatlengte [mm] | Art.nr.      | EUR   | CS   |
|-----------------|-----------------|--------------|-------|------|
| 200             | 220             | 4000 858 488 | 98,95 | WB22 |



## Aftekenapparaat Alpha

Voor het snel aftekenen bij het passend maken van onderdelen · Voor het aftekenen van aanlopers, hoeksparren en rechte trappen en voor het aftekenen van gewone en dubbele verzetten · Geen zweihaak en hulpmiddel meer nodig · Van RVS · Roestvrij · Met mm-schaalverdeling op het waterpas- en het loodlijnbeen

| Raillengte [mm] | Art.nr.      | EUR   | CS   |
|-----------------|--------------|-------|------|
| 430 x 795       | 4000 857 520 | 72,95 | WC27 |

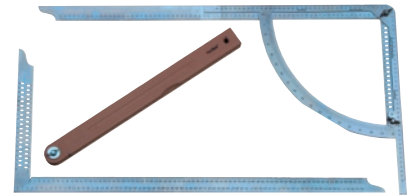

## Aftekenapparaat Alpha Classic Set

Met aftekenapparaat Alpha Classic · RVS roestvrij · Geëetste schalen · Hoek en kwarttrond naadloos gelast van veerbandstaal · Mm-schalen op de waterpas en het loodlijnbeen

Met timmermanshaak · RVS roestvrij · Naadloos · Nauwkeurigheid van de rechte hoek 0,005 mm per cm beenlengte

Met 500 mm beukenhouten zweihaak · Met sleufgat in de tong

| Raillengte [mm] | Art.nr.      | EUR   | CS   |
|-----------------|--------------|-------|------|
| 500             | 4000 809 300 | 84,95 | WC27 |



## Timmermanshaak

Van staal · **Verzinkt** · **Met schaal** · **Zonder aftekenopeningen**

| Poot-L. [mm] | Art.nr.      | EUR   | CS   |
|--------------|--------------|-------|------|
| 600 x 280    | 4000 858 450 | 14,50 | PC03 |
| 700 x 300    | 4000 858 451 | 14,95 | PC03 |
| 800 x 320    | 4000 858 452 | 16,50 | PC03 |



## Timmermanshaak

Van staal · **Verzinkt** · **Met schaal en aftekenopeningen**

| Poot-L. [mm] | Art.nr.      | EUR   | CS   |
|--------------|--------------|-------|------|
| 700 x 300    | 4000 858 456 | 16,75 | PC03 |
| 800 x 320    | 4000 858 457 | 18,25 | PC03 |

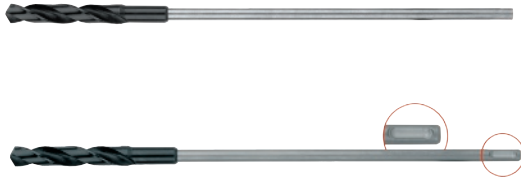

### Bekistingsboor

Van chroom-vanadiumstaal · Veiligheidsbekistingsboor van hoogwaardig staal voor het in een bewerking doorboren van bekisting

| Ø [mm] | Lengte [mm] | Uitvoering           | Art.nr.      | EUR   | CS   |
|--------|-------------|----------------------|--------------|-------|------|
| 8      | 400         | Cilindrische schacht | 4000 863 031 | 3,65  | PC03 |
| 8      | 600         | Cilindrische schacht | 4000 863 051 | 4,30  | PC03 |
| 10     | 400         | Cilindrische schacht | 4000 863 033 | 4,10  | PC03 |
| 10     | 600         | Cilindrische schacht | 4000 863 053 | 4,50  | PC03 |
| 12     | 400         | Cilindrische schacht | 4000 863 035 | 5,25  | PC03 |
| 12     | 600         | Cilindrische schacht | 4000 863 055 | 5,75  | PC03 |
| 14     | 400         | Cilindrische schacht | 4000 863 032 | 5,75  | PC03 |
| 14     | 600         | Cilindrische schacht | 4000 863 057 | 6,50  | PC03 |
| 16     | 400         | Cilindrische schacht | 4000 863 034 | 6,25  | PC03 |
| 16     | 600         | Cilindrische schacht | 4000 863 059 | 7,25  | PC03 |
| 18     | 400         | Cilindrische schacht | 4000 863 036 | 7,95  | PC03 |
| 18     | 600         | Cilindrische schacht | 4000 863 061 | 9,50  | PC03 |
| 20     | 400         | Cilindrische schacht | 4000 863 037 | 9,50  | PC03 |
| 20     | 600         | Cilindrische schacht | 4000 863 063 | 11,25 | PC03 |
| 22     | 400         | Cilindrische schacht | 4000 863 038 | 13,25 | PC03 |
| 22     | 600         | Cilindrische schacht | 4000 863 065 | 14,75 | PC03 |
| 10     | 600         | Met SDS-Plus schacht | 4000 863 075 | 10,50 | PC03 |
| 12     | 600         | Met SDS-Plus schacht | 4000 863 076 | 11,95 | PC03 |
| 18     | 600         | Met SDS-Plus schacht | 4000 863 079 | 24,95 | PC03 |
| 20     | 600         | Met SDS-Plus schacht | 4000 863 080 | 27,95 | PC03 |
| 22     | 600         | Met SDS-Plus schacht | 4000 863 081 | 31,95 | PC03 |



### Machinehoutspiraalboor

Chroom-vanadiumstaal · **Cilindrische schacht** · Met doorlopend achterfrezing, centreerpunt en voorsnijders

| Ø [mm] | Totale lengte [mm] | Schacht-Ø [mm] | Art.nr.      | EUR   | CS   |
|--------|--------------------|----------------|--------------|-------|------|
| 3,0    | 61                 | 3              | 4000 863 103 | 1,25  | PC03 |
| 4,0    | 75                 | 4              | 4000 863 104 | 1,35  | PC03 |
| 5,0    | 86                 | 5              | 4000 863 105 | 1,40  | PC03 |
| 6,0    | 93                 | 6              | 4000 863 106 | 1,40  | PC03 |
| 7,0    | 109                | 7              | 4000 863 716 | 1,50  | PC03 |
| 8,0    | 117                | 8              | 4000 863 108 | 1,65  | PC03 |
| 10,0   | 133                | 10             | 4000 863 110 | 2,05  | PC03 |
| 12,0   | 151                | 8              | 4000 863 112 | 2,85  | PC03 |
| 13,0   | 151                | 10             | 4000 863 721 | 3,60  | PC03 |
| 14,0   | 160                | 10             | 4000 863 114 | 3,75  | PC03 |
| 15,0   | 162                | 10             | 4000 863 722 | 4,50  | PC03 |
| 16,0   | 162                | 10             | 4000 863 116 | 5,25  | PC03 |
| 18,0   | 185                | 10             | 4000 863 118 | 8,25  | PC03 |
| 20,0   | 205                | 13             | 4000 863 120 | 9,95  | PC03 |
| 22,0   | 210                | 13             | 4000 863 723 | 13,95 | PC03 |



### Houtspiraalboren-set

Chroom-vanadiumstaal · Met centreerpunt en 2 hoofdsnijdkanten · Met cilindrische schachten

**Levering in kunststof cassette**

| Uitvoering [mm]           | Inhoud  | Art.nr.      | EUR   | CS   |
|---------------------------|---------|--------------|-------|------|
| Ø 4, 5, 6, 8, 10          | 5-delig | 4000 863 130 | 7,50  | PC03 |
| Ø 3, 4, 5, 6, 7, 8, 9, 10 | 8-delig | 4000 863 717 | 12,75 | PC03 |



4000 865 117



4000 865 118

### CV-houtspiraalboor-set

Optimaal afgestemd op het gebruik in accu-boormachines · Nauwkeurig precies aanboren en mooie boorgaten door geslepen centreerpunt en twee schouder-snijdkanten

**Toepassingsgebieden: Hard- en zacht hout, multiplex en spaanplaten**

| Uitvoering | Inhoud                               | Art.nr.      | EUR   | CS   |
|------------|--------------------------------------|--------------|-------|------|
| 8-delig    | Ø 3, 4, 5, 6, 7, 8, 9, 10 mm         | 4000 865 117 | 26,95 | WD00 |
| 10-delig   | Ø 3, 4, 5, 6, 7, 8, 9, 10, 11, 12 mm | 4000 865 118 | 35,95 | WD00 |



### HSS houtspiraalboor Type 013C

**Professionele uitvoering** · Met centreerpunt · 2 snijdkanten en 2 voorsnijders en 4 geleidingsfasen · Optimale voorsnijders zorgen voor het naar beneden trekken en doorsnijden van de houtvezels · De 4 geleidingsfasen voorkomen dat er afwijkingen in de diameter kunnen ontstaan

**Toepassingsgebieden: Allerlei soorten hout, verlijd hout alsmede MDF en acrylglas**

| Ø [mm] | Nuttige L. [mm] | Totale lengte [mm] | Schacht-Ø [mm] | Schacht-uitvoering | Art.nr.      | EUR   | CS   |
|--------|-----------------|--------------------|----------------|--------------------|--------------|-------|------|
| 3      | 30              | 70                 | 3,0            | Cilindrisch        | 4000 863 407 | 6,25  | WU26 |
| 4      | 43              | 75                 | 4,0            | Cilindrisch        | 4000 863 408 | 7,25  | WU26 |
| 5      | 52              | 85                 | 5,0            | Cilindrisch        | 4000 863 409 | 8,75  | WU26 |
| 6      | 57              | 95                 | 6,0            | Cilindrisch        | 4000 863 410 | 9,50  | WU26 |
| 8      | 70              | 110                | 8,0            | Cilindrisch        | 4000 863 411 | 12,75 | WU26 |
| 10     | 87              | 133                | 10,0           | Cilindrisch        | 4000 863 412 | 17,75 | WU26 |
| 12     | 101             | 151                | 10,0           | Cilindrisch        | 4000 863 413 | 24,95 | WU26 |



## Houtspiraalboren-set 012K

Van chroom-vanadiumstaal · Met 2 snijkanten  
2 voorsnijders en centreerpunt · Voor het boren in  
zacht en hard hout, gelijmd hout

| Uitvoering | Inhoud                    | Art.nr.      | EUR   | CS   |
|------------|---------------------------|--------------|-------|------|
| 25-delig   | Ø 1-13 mm 0,5 mm stijgend | 4000 863 169 | 68,95 | WU26 |



## Houtspiraalboren-set 013G

Van HSS-staal · Met 2 snijkanten 2 voorsnijders  
en centreerpunt · Voor het boren in zacht en hard  
hout, gelijmd hout · Daarnaast geschikt voor MDF,  
kunststof en acrylglas

| Uitvoering | Inhoud                    | Art.nr.      | EUR   | CS   |
|------------|---------------------------|--------------|-------|------|
| 25-delig   | Ø 1-13 mm 0,5 mm stijgend | 4000 863 170 | 90,95 | WU26 |



## Opsteekverzinker Type 0639

HSS · 5-sneden · Rechtsom draaiend · 90° · Voor montage op een  
houtspiraalboor

**Toepassingsgebieden: Voor het rationeel boren en verzinken in zacht-  
en hardhout alsmede kunststof in één arbeidsgang**

| Boor-Ø [mm] | Lengte [mm] | Verzinking-Ø [mm] | Art.nr.      | EUR   | CS   |
|-------------|-------------|-------------------|--------------|-------|------|
| 3           | 25          | 16                | 4000 863 439 | 10,95 | WU26 |
| 4           | 25          | 16                | 4000 863 440 | 10,95 | WU26 |
| 5           | 25          | 16                | 4000 863 441 | 10,95 | WU26 |
| 6           | 25          | 16                | 4000 863 442 | 10,95 | WU26 |



## Verzinkboor Type 060A

Van gelegeerd gereedschapsstaal · 7-zijdige 90° verzinkboor met ongelijke  
verdeling · CNC-precisiesgeslepen · Met cilindrische schacht Ø 8 mm ·  
Klappervrij laten dalen

**Toepassingsgebieden: Voor het laten dalen van hardhout, gecoate of  
gefinereerde platen, zacht hout, kunststoffen, nonferro-metalen**

| Verzinking-Ø [mm] | Lengte [mm] | Art.nr.      | EUR   | CS   |
|-------------------|-------------|--------------|-------|------|
| 10                | 90          | 4000 863 435 | 10,95 | WU26 |
| 13                | 90          | 4000 863 436 | 12,25 | WU26 |
| 16                | 90          | 4000 863 437 | 12,50 | WU26 |
| 20                | 90          | 4000 863 438 | 15,50 | WU26 |



## Handverzinkboor Type 0600

Overeenkomstig DIN 6446B · Met vastgezette cilinderschacht · 90° ·  
Schachtlengte 30 mm · 5 snijkanten voor het braamvrij zakken

**Toepassingsgebieden: Voor het verzinken en ontbramen van gaten**

| Verzinking-Ø [mm] | Totale lengte [mm] | Schacht-L. [mm] | Art.nr.      | EUR   | CS   |
|-------------------|--------------------|-----------------|--------------|-------|------|
| 16                | 90                 | 30              | 4000 863 443 | 11,95 | WU26 |



## Centrumboor Type 0500

**Standaard uitvoering** · Verstelbare boordiameter · Alle delen gehard ·  
Lichaam gepolijst · 2 verwisselbare messen gepolijst · Ook uitermate  
geschikt voor hoge toerentallen

**Toepassingsgebieden: Voor zacht hout**

| Boor-Ø [mm] | Lengte [mm] | Schacht | Art.nr.      | EUR   | CS   |
|-------------|-------------|---------|--------------|-------|------|
| 15-45       | 130         | 6-kant  | 4000 863 444 | 25,95 | WU26 |
| 22-76       | 190         | 6-kant  | 4000 863 445 | 42,95 | WU26 |

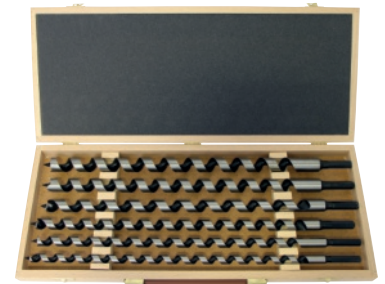

## Slangenboren-set

Voor alle werkzaamheden in hard- en zacht hout · Boor conform DIN  
geproduceerd met zeskant-opname

**Levering compleet in houten cassette**

| Uitvoering | Inhoud [mm]                    | Lengte [mm] | Art.nr.      | EUR   | CS   |
|------------|--------------------------------|-------------|--------------|-------|------|
| 8-delig    | Ø 6, 8, 10, 12, 14, 16, 18, 20 | 230         | 4000 863 252 | 33,95 | PC03 |
| 8-delig    | Ø 6, 8, 10, 12, 14, 16, 18, 20 | 320         | 4000 863 253 | 39,95 | PC03 |
| 6-delig    | Ø 10, 12, 14, 16, 18, 20       | 460         | 4000 863 251 | 51,95 | PC03 |



## Slangenboren-set 0386

Speciale coating voor corrosiebescherming  
en wrijvingsvermindering bij de voortgang van  
het boren · Tot 40 % minder belasting van  
de boormachine voor een langere levensduur  
van de accu · Geschikt voor harde en zachte  
houtsoorten, ook voor vochtige houtsoorten en  
natte omgevingen

| Uitvoering | Inhoud [mm]              | Lengte [mm] | Art.nr.      | EUR    | CS   |
|------------|--------------------------|-------------|--------------|--------|------|
| 6-delig    | Ø 12, 14, 16, 18, 20, 22 | 450         | 4000 863 502 | 235,00 | WA01 |





### Slangenboor ELITE BLACK

Gecoat uitvoering met onafhankelijke aanzetbeweging door middel van schroefdraadpunt · Voor diepe boorgaten in zacht hout en hardhout · Door geringe krachtspanning geschikt voor accu-machines

| Ø [mm] | Nuttige L. [mm] | Schacht-Ø [mm] | Totale lengte [mm] | Art.nr.      | EUR   | CS   |
|--------|-----------------|----------------|--------------------|--------------|-------|------|
| 12     | 250             | 12             | 320                | 4000 863 187 | 21,95 | WU26 |
| 12     | 390             | 12             | 460                | 4000 863 188 | 31,95 | WU26 |
| 14     | 250             | 12             | 320                | 4000 863 189 | 21,95 | WU26 |
| 14     | 390             | 12             | 460                | 4000 863 190 | 33,95 | WU26 |
| 16     | 250             | 12             | 320                | 4000 863 191 | 23,95 | WU26 |
| 16     | 390             | 12             | 460                | 4000 863 192 | 37,95 | WU26 |
| 18     | 250             | 12             | 320                | 4000 863 193 | 26,95 | WU26 |
| 18     | 390             | 12             | 460                | 4000 863 194 | 38,95 | WU26 |
| 20     | 250             | 12             | 320                | 4000 863 195 | 29,95 | WU26 |
| 20     | 390             | 12             | 460                | 4000 863 196 | 42,95 | WU26 |
| 22     | 250             | 12             | 320                | 4000 863 197 | 32,95 | WU26 |
| 22     | 390             | 12             | 460                | 4000 863 198 | 49,95 | WU26 |



### Slangenboor Type 0084

(Lewis-boor) · Met schroefdraadpunt, 1 voorsnijder · Andere diameters en lengtes op aanvraag

**Toepassingsgebieden: Voor het doorboren van balken en dakspanten, voorsnijder voor uitscheurvrije snijkanten met zelfstandige voeding**

| Ø [mm] | Nuttige L. [mm] | Schacht-Ø | Schacht-uitvoering | Totale lengte [mm] | Art.nr.      | EUR   | CS   |
|--------|-----------------|-----------|--------------------|--------------------|--------------|-------|------|
| 6      | 250             | -         | Cilindrisch        | 320                | 4000 863 414 | 16,50 | WU26 |
| 6      | 390             | -         | Cilindrisch        | 460                | 4000 863 425 | 27,95 | WU26 |
| 7      | 250             | 1/4"      | 6-kant             | 320                | 4000 863 415 | 16,50 | WU26 |
| 8      | 390             | 1/4"      | 6-kant             | 460                | 4000 863 426 | 27,95 | WU26 |
| 8      | 250             | 1/4"      | 6-kant             | 320                | 4000 863 416 | 16,50 | WU26 |
| 10     | 390             | 9 mm      | 6-kant             | 460                | 4000 863 427 | 27,95 | WU26 |
| 10     | 250             | 9 mm      | 6-kant             | 320                | 4000 863 417 | 18,75 | WU26 |
| 12     | 390             | 12 mm     | 6-kant             | 460                | 4000 863 428 | 28,95 | WU26 |
| 12     | 250             | 12 mm     | 6-kant             | 320                | 4000 863 418 | 19,25 | WU26 |
| 14     | 390             | 12 mm     | 6-kant             | 460                | 4000 863 429 | 30,95 | WU26 |
| 14     | 250             | 12 mm     | 6-kant             | 320                | 4000 863 419 | 19,75 | WU26 |
| 16     | 390             | 12 mm     | 6-kant             | 460                | 4000 863 430 | 33,95 | WU26 |
| 16     | 250             | 12 mm     | 6-kant             | 320                | 4000 863 420 | 20,95 | WU26 |
| 18     | 390             | 12 mm     | 6-kant             | 460                | 4000 863 431 | 34,95 | WU26 |
| 18     | 250             | 12 mm     | 6-kant             | 320                | 4000 863 421 | 22,95 | WU26 |
| 20     | 390             | 12 mm     | 6-kant             | 460                | 4000 863 432 | 38,95 | WU26 |
| 20     | 250             | 12 mm     | 6-kant             | 320                | 4000 863 422 | 25,95 | WU26 |
| 22     | 390             | 12 mm     | 6-kant             | 460                | 4000 863 433 | 43,95 | WU26 |
| 22     | 250             | 12 mm     | 6-kant             | 320                | 4000 863 423 | 27,95 | WU26 |
| 24     | 390             | 12 mm     | 6-kant             | 460                | 4000 863 434 | 47,95 | WU26 |
| 24     | 250             | 12 mm     | 6-kant             | 320                | 4000 863 424 | 29,95 | WU26 |



### Houtboor

Conform DIN 7483G · Met centreerpunt en 2 hoofdsnijkmanten · Omtrekrees

| Ø [mm] | Schacht-Ø [mm] | Art.nr.      | EUR   | CS   |
|--------|----------------|--------------|-------|------|
| 15     | 8              | 4000 863 241 | 8,25  | PC03 |
| 20     | 8              | 4000 863 242 | 8,50  | PC03 |
| 25     | 8              | 4000 863 243 | 8,50  | PC03 |
| 30     | 8              | 4000 863 244 | 8,75  | PC03 |
| 35     | 10             | 4000 863 245 | 10,50 | PC03 |
| 40     | 10             | 4000 863 246 | 13,25 | PC03 |



### Houtboor-set

Met centreerpunt · Omtrekrees en twee snijkanten voor het boren van vormvaste en barstvrije blinde gaten · Vastgezette cilinderschacht

**Levering in houten kist**

| Uitvoering | Inhoud [mm]          | Art.nr.      | EUR   | CS   |
|------------|----------------------|--------------|-------|------|
| 5-delig    | Ø 15, 20, 25, 30, 35 | 4000 863 250 | 49,95 | PC03 |



### Houtboor-set Type 0310

DIN 7483G · Met centreerpunt · Omtrekrees · 2 snijkanten en afgezette cilindrische schacht · In premium kwaliteit · Gesmede uitvoering

**Toepassingsgebieden: Voor het boren van blinde gaten, voor randboorgaten evenals voor schuin aangezette boorgaten in zacht- en hardhout, eenvoudig en zonder veel kracht snijden, door optimale snij-geometrie**

**Levering compleet in houten cassette**

| Uitvoering | Inhoud [mm]          | Art.nr.      | EUR   | CS   |
|------------|----------------------|--------------|-------|------|
| 5-delig    | Ø 15, 20, 25, 30, 35 | 4000 863 446 | 66,95 | PC03 |



### Houtboor Type 0310

DIN 7483G · Met centreerpunt · Omtrekrees · 2 snijkanten en afgezette cilindrische schacht · In premium kwaliteit · Gesmede uitvoering

**Toepassingsgebieden: Voor het boren van blinde gaten, voor randboorgaten evenals voor schuin aangezette boorgaten in zacht- en hardhout, eenvoudig en zonder veel kracht snijden, door optimale snij-geometrie**

| Ø [mm] | Schacht-Ø [mm] | Totale lengte [mm] | Art.nr.      | EUR   | CS   |
|--------|----------------|--------------------|--------------|-------|------|
| 18     | 8              | 90                 | 4000 863 449 | 18,75 | WU26 |
| 20     | 8              | 90                 | 4000 863 450 | 19,75 | WU26 |
| 22     | 8              | 90                 | 4000 863 451 | 20,95 | WU26 |
| 25     | 8              | 90                 | 4000 863 452 | 22,95 | WU26 |
| 30     | 8              | 90                 | 4000 863 453 | 24,95 | WU26 |
| 35     | 10             | 90                 | 4000 863 454 | 29,95 | WU26 |
| 40     | 10             | 90                 | 4000 863 455 | 33,95 | WU26 |
| 45     | 10             | 90                 | 4000 863 456 | 40,95 | WU26 |
| 50     | 10             | 90                 | 4000 863 457 | 46,95 | WU26 |





## Houtboor Type 0317 Wave Cutter

DIN 7483G · Met centreerpunt · Perifere snijkant met gepatenteerde golfkant · 2 snijkanten en schacht met 3 vlakken · In premium kwaliteit · Gesmede uitvoering

**Toepassingsgebieden: Voor het boren van splintervrije, vormvaste blinde gaten, voor randboorgaten evenals voor schuin aangezette boorgaten in zacht- en hardhout, de gegolfde rondom snijkant voorkomt een uitgloeien van de zaagsnede, eenvoudig en zonder veel kracht snijden, door optimale snij-geometrie**

| Ø [mm] | Schacht-Ø [mm] | Totale lengte [mm] | Art.nr.      | EUR   | CS   |
|--------|----------------|--------------------|--------------|-------|------|
| 15     | 8              | 90                 | 4000 863 463 | 22,95 | WU26 |
| 16     | 8              | 90                 | 4000 863 464 | 22,95 | WU26 |
| 18     | 8              | 90                 | 4000 863 466 | 23,95 | WU26 |
| 19     | 8              | 90                 | 4000 863 467 | 24,95 | WU26 |
| 20     | 8              | 90                 | 4000 863 468 | 24,95 | WU26 |
| 22     | 8              | 90                 | 4000 863 470 | 25,95 | WU26 |
| 23     | 8              | 90                 | 4000 863 471 | 26,95 | WU26 |
| 24     | 8              | 90                 | 4000 863 472 | 26,95 | WU26 |
| 25     | 8              | 90                 | 4000 863 473 | 27,95 | WU26 |
| 28     | 8              | 90                 | 4000 863 474 | 29,95 | WU26 |
| 30     | 8              | 90                 | 4000 863 475 | 31,95 | WU26 |
| 32     | 10             | 90                 | 4000 863 476 | 33,95 | WU26 |
| 34     | 10             | 90                 | 4000 863 477 | 35,95 | WU26 |
| 35     | 10             | 90                 | 4000 863 478 | 36,95 | WU26 |
| 36     | 10             | 90                 | 4000 863 479 | 37,95 | WU26 |
| 38     | 10             | 90                 | 4000 863 480 | 40,95 | WU26 |
| 40     | 10             | 90                 | 4000 863 481 | 42,95 | WU26 |
| 42     | 10             | 90                 | 4000 863 482 | 48,95 | WU26 |
| 45     | 10             | 90                 | 4000 863 483 | 50,95 | WU26 |
| 46     | 10             | 90                 | 4000 863 484 | 50,95 | WU26 |
| 48     | 10             | 90                 | 4000 863 485 | 53,95 | WU26 |
| 50     | 10             | 90                 | 4000 863 486 | 58,95 | WU26 |
| 55     | 10             | 90                 | 4000 863 487 | 59,95 | WU26 |
| 60     | 10             | 90                 | 4000 863 488 | 76,95 | WU26 |



## Houtboor-set 973 C

Met centreerpunt · Omtrekkrees en twee snijkanten voor het boren van vormvaste en barstvrije blinde gaten · Vastgezette cilinderschacht

Levering in houten kist

| Uitvoering | Inhoud [mm]          | Art.nr.      | EUR   | CS   |
|------------|----------------------|--------------|-------|------|
| 5-delig    | Ø 15, 20, 25, 30, 35 | 4000 863 247 | 22,95 | WU26 |

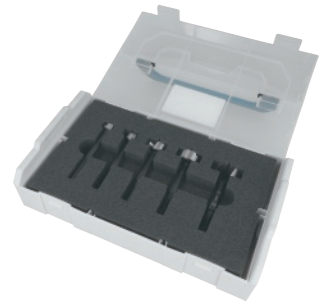

## Houtboor-set 0394

De gepatenteerde golfkant van de hoofdsnijkant zorgt voor minder wrijving, geringe slijtage en exacte spaanverwijdering voor precieze boringen · Geschikt voor alle houtsoorten, MDF-platen en spaanplaten

| Uitvoering | Inhoud [mm]          | Art.nr.      | EUR    | CS   |
|------------|----------------------|--------------|--------|------|
| 5-delig    | Ø 15, 20, 25, 30, 35 | 4000 863 503 | 145,00 | WA01 |



## Houtboor BLACK SHARK PRO

Conform DIN 7483G · Hogere boorsnelheid door optimalisatie van de snijkanten · Grote plaatsruimte voor spanen voor een perfecte spaanafvoer · Schacht met 3 vlakken voorkomt het doorglijden van de boor

| Ø [mm] | Schacht-Ø [mm] | Totale lengte [mm] | Werk-L. [mm] | Art.nr.      | EUR    | CS   |
|--------|----------------|--------------------|--------------|--------------|--------|------|
| 15     | 8              | 90                 | 60           | 4000 863 175 | 20,95  | WU26 |
| 20     | 8              | 90                 | 60           | 4000 863 176 | 23,95  | WU26 |
| 25     | 8              | 90                 | 60           | 4000 863 177 | 25,95  | WU26 |
| 26     | 8              | 90                 | 60           | 4000 863 178 | 27,95  | WU26 |
| 30     | 8              | 90                 | 60           | 4000 863 179 | 29,95  | WU26 |
| 35     | 10             | 90                 | 60           | 4000 863 180 | 35,95  | WU26 |
| 40     | 10             | 90                 | 60           | 4000 863 181 | 40,95  | WU26 |
| 45     | 10             | 90                 | 60           | 4000 863 182 | 47,95  | WU26 |
| 50     | 10             | 90                 | 60           | 4000 863 183 | 55,95  | WU26 |
| 55     | 10             | 90                 | 60           | 4000 863 184 | 68,95  | WU26 |
| 60     | 10             | 90                 | 60           | 4000 863 185 | 89,95  | WU26 |
| 68     | 10             | 90                 | 60           | 4000 863 186 | 115,00 | WU26 |



4000 863 447



4000 863 448

## Houtboor-set Type 0317

WAVE CUTTER BLACK · DIN 7483G · Met centreerpunt · Perifere snijkant met gepatenteerde golfkant · 2 snijkanten en schacht met 3 vlakken · In premium kwaliteit · Gesmede uitvoering

**Toepassingsgebieden: Voor het boren van splintervrije, vormvaste blinde gaten, voor randboorgaten evenals voor schuin aangezette boorgaten in zacht- en hardhout, de gegolfde rondom snijkant voorkomt een uitgloeien van de zaagsnede, eenvoudig en zonder veel kracht snijden, door optimale snij-geometrie**

Levering compleet in houten cassette

| Uitvoering | Inhoud [mm]              | Art.nr.      | EUR    | CS   |
|------------|--------------------------|--------------|--------|------|
| 5-delig    | Ø 15, 20, 25, 30, 35     | 4000 863 447 | 155,00 | WU26 |
| 6-delig    | Ø 20, 25, 30, 35, 40, 50 | 4000 863 448 | 235,00 | WU26 |



4000 863 174

### Houtboor-set BLACK SHARK PRO

Conform DIN 7483G · Hogere boorsnelheid door optimalisatie van de snijkanten · Grote plaatsruimte voor spanen voor een perfecte spaanafvoer · Schacht met 3 vlakken voorkomt het doorglijden van de boor

Levering in houten kist

| Uitvoering | Inhoud                                | Art.nr.      | EUR    | CS   |
|------------|---------------------------------------|--------------|--------|------|
| 5-delig    | Ø 15, 20, 25, 30, 35 mm               | 4000 863 171 | 145,00 | WU26 |
| 6-delig    | Ø 20, 25, 30, 35, 40, 50 mm           | 4000 863 172 | 199,00 | WU26 |
| 6-delig    | Ø 35, 40, 50, 60, 68 mm + verlengstuk | 4000 863 173 | 335,00 | WU26 |
| 10-delig   | Ø 15,20,25,26,30,35,40,45,50,55 mm    | 4000 863 174 | 369,00 | WU26 |



### Kunstboor Type 0430

Professionele uitvoering · HW, kwalitatief hoogwaardige, hardmetalen soorten · Met kleine centreerpunt, 2 voorsnijders, 2 snijkanten · Met getrapte, cilindrische schacht · Meest nauwkeurige toleranties  
Toepassingsgebieden: Voor het boren in hardhout, gelijmd hout, triplexplaten en kunststof gelamineerde platen

| Nominale-Ø [mm] | Schacht-Ø [mm] | Totale lengte [mm] | Art.nr.      | EUR   | CS   |
|-----------------|----------------|--------------------|--------------|-------|------|
| 15              | 10             | 90                 | 4000 863 489 | 36,95 | WU26 |
| 16              | 10             | 90                 | 4000 863 490 | 37,95 | WU26 |
| 18              | 10             | 90                 | 4000 863 491 | 38,95 | WU26 |
| 20              | 10             | 90                 | 4000 863 492 | 39,95 | WU26 |
| 22              | 10             | 90                 | 4000 863 493 | 42,95 | WU26 |
| 25              | 10             | 90                 | 4000 863 494 | 44,95 | WU26 |
| 26              | 10             | 90                 | 4000 863 495 | 44,95 | WU26 |
| 30              | 10             | 90                 | 4000 863 496 | 47,95 | WU26 |
| 35              | 10             | 90                 | 4000 863 497 | 50,95 | WU26 |
| 40              | 10             | 90                 | 4000 863 498 | 59,95 | WU26 |
| 45              | 10             | 90                 | 4000 863 499 | 72,95 | WU26 |
| 50              | 10             | 90                 | 4000 863 500 | 74,95 | WU26 |



### Kunstboor-set

HM-bezetting · Centreerpunt · Met 2 voor- en 2 hoofdsnijkanten · Diamantgeslepen snijkanten

Inhoud:

Elk 1 st. HM-kunstboor Ø 15, 20, 25, 30, 35 mm

Levering compleet in houten cassette

| Uitvoering                  | Inhoud  | Schacht-Ø [mm] | Art.nr.      | EUR   | CS   |
|-----------------------------|---------|----------------|--------------|-------|------|
| Met hardmetaal inzetstukken | 5-delig | 10             | 4000 863 755 | 69,95 | PC03 |



### Schachtfrees Type 0360

DIN 7489 · Meerdere snijkanten · Met omtrekfrees en cilindrische schacht · CNC geslepen

Toepassingsgebied: Voor het boren van zeer lange verbeteringspluggen

| Binnen-Ø [mm] | Nuttige L. [mm] | Schacht-Ø [mm] | Art.nr.      | EUR   | CS   |
|---------------|-----------------|----------------|--------------|-------|------|
| 15            | 80              | 13             | 4000 863 458 | 57,95 | WU26 |
| 20            | 80              | 13             | 4000 863 459 | 69,95 | WU26 |
| 25            | 80              | 13             | 4000 863 460 | 72,95 | WU26 |
| 30            | 80              | 13             | 4000 863 461 | 75,95 | WU26 |
| 35            | 100             | 16             | 4000 863 462 | 87,95 | WU26 |



### Schijvensnijder-set

Meerdere snijkanten met omtrekfrees

Inhoud:

Per 1 stuks Ø 15, 20, 25, 30, 35 mm

| Inhoud  | Schacht-Ø     | Art.nr.      | EUR    | CS   |
|---------|---------------|--------------|--------|------|
| 5-delig | 13 mm schacht | 4000 863 229 | 155,00 | WU26 |

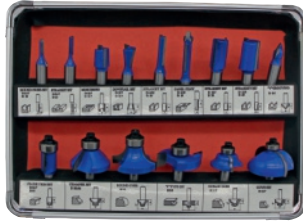

## HM-bovenfreescassette 973CT15A

### Inhoud:

- 4x groeffrees Ø 3,17; 6,35; 12,7, 19 mm
- 1 holprofielfrees R 3,2
- 1 vlakfrees Ø 12,7 mm
- 1 braamfrees Ø 12,7 mm
- 1 kopieerfrees Ø 6,35 mm
- 1 V-groeffrezen Ø 9,5 mm
- 1 afvlakfrezen Ø 12,7 mm
- 1 afschuinfrees met kogellager Ø 30 mm
- 1 afrondfrees met kogellager Ø 31,8 mm
- 1 sponningfrees met kogellager Ø 31,8 mm
- 1 romeinse profielfrezen met kogellager Ø 25,4 mm
- 1 holprofielfrees met kogellager Ø 35 mm

| Inhoud   | Schacht-Ø [mm] | Art.nr.      | EUR   | CS   |
|----------|----------------|--------------|-------|------|
| 15-delig | 8              | 4000 863 199 | 70,95 | WU26 |



## Frees-set 973CT12A06

Voor bovenfrezen · Alle gereedschappen met hardmetaal inzetstukken, gedeeltelijk met aanlooping

### Inhoud:

- Elk 1 st. holprofielfrees 25,4/33/8 mm
- 1 st. braam- en zwaluwstaartfrees 14 mm
- 1 st. afkantfrees 12 mm
- 1 st. v-groeffrees 18 mm
- Elk 1 st. afrondfrees 25,4/33 mm
- Elk 1 st. groeffrees 8/12 mm
- 1 st. afvlakfrees 12,7 mm
- 1 st. profielfrees 34,9 mm

### Levering in houten kist

| Inhoud   | Schacht-Ø [mm] | Art.nr.      | EUR   | CS   |
|----------|----------------|--------------|-------|------|
| 12-delig | 8              | 4000 863 226 | 79,95 | WU26 |



## Groeffrezen-set 973CT06A04

Voor bovenfrezen · 2 snijkanten · Snedelengte 20 mm · Totale lengte 50 mm

### Inhoud:

- Elk 1 st. Ø 6, 8, 10, 12, 16, 20 mm

### Levering in houten kist

| Inhoud  | Schacht-Ø [mm] | Art.nr.      | EUR   | CS   |
|---------|----------------|--------------|-------|------|
| 6-delig | 8              | 4000 863 227 | 32,95 | WU26 |



## Frees-set 973CT12A05

Voor bovenfrezen · Alle gereedschappen met hardmetaal inzetstukken, gedeeltelijk met aanlooping

### Inhoud:

- 1 st. holprofielfrees Ø 12,7 mm, radius 6,3 mm
- 1 st. holprofielfrees Ø 22 mm, radius 6,3 mm
- 1 st. braam- en zwaluwstaartfrees Ø 12,7 mm, 14°
- 1 st. afkantfrees Ø 32 mm, 45°
- 1 st. afvlakfrees 12,7 mm
- Elk 1 st. groeffrees 16/12/6 mm
- 1 st. afrondfrees 22 mm, 6,3 mm
- 1 st. afrondfrees 28,6 mm, 9,5 mm
- 1 st. v-groeffrees 12,7 mm, 90°
- 1 st. profielfrees 25 mm, 4 mm

### Levering in houten kist

| Inhoud   | Schacht-Ø [mm] | Art.nr.      | EUR   | CS   |
|----------|----------------|--------------|-------|------|
| 12-delig | 8              | 4000 863 225 | 50,95 | WU26 |



## Afrondfrees-set 973CT06A03

Voor bovenfrezen · 2 snijkanten · Met aanlooplager

### Inhoud:

- Elk 1 st. afrondfrees
- 18,7 mm Ø - r = 3 mm
- 20,7 mm Ø - r = 4 mm
- 22,7 mm Ø - r = 5 mm
- 24,7 mm Ø - r = 6 mm
- 28,7 mm Ø - r = 8 mm
- 32,7 mm Ø - r = 10 mm

### Levering in houten kist

| Inhoud  | Schacht-Ø [mm] | Art.nr.      | EUR   | CS   |
|---------|----------------|--------------|-------|------|
| 6-delig | 8              | 4000 863 228 | 44,95 | WU26 |



**PROMAT****Precisie-cirkelzaagblad**

Met hardmetaal inzetstukken, vlakgeslepen en gepolijst

**Tandvorm trapeziumvormige platte tand (TF) neg.**

Toepassing voor aluminium, kunststoffen en gecoatete plaatmaterialen, voor het kapzagen

| Buiten-Ø | Snijbreedte [mm] | Gat [mm] | Aantal tanden | Art.nr.      | EUR   | CS   |
|----------|------------------|----------|---------------|--------------|-------|------|
| 250      | 3,2              | 30       | 80 neg.       | 4000 814 882 | 69,95 | PX13 |
| 300      | 3,2              | 30       | 96 neg.       | 4000 814 883 | 84,95 | PX13 |

**PROMAT****Precisie-cirkelzaagblad**

Met hardmetaal inzetstukken, vlakgeslepen en gepolijst · Voor het zagen van gefineerde of eenzijdig geplastificeerde plaat · Finer als pakket in lengterichting · Hard weefsel · Hardpapier · Gecoat of getemperd plaatmateriaal · Snijbreedte: 3,2 mm · Asgat: 30 mm

**Tandvorm = universele wisseltand (UW)**

| Buiten-Ø [mm] | Snijbreedte [mm] | Gat [mm] | Tandvorm | Aantal tanden | Art.nr.      | EUR   | CS   |
|---------------|------------------|----------|----------|---------------|--------------|-------|------|
| 250           | 3,2              | 30       | WZ       | 42            | 4000 814 920 | 42,95 | PX13 |
| 300           | 3,2              | 30       | WZ       | 48            | 4000 814 921 | 57,95 | PX13 |

**PROMAT**

4000 814 900

**Precisie-cirkelzaagblad**

Ongevoelig voor spijkers en betonresten · Met hardmetaal inzetstukken, vlakgeslepen en gepolijst · Voor het zagen van bouwhout en platen, stammen en balken met beton-, beslag- en spijkerresten en gasbeton

**Tandvorm = plat met fase (FF)**

| Buiten-Ø [mm] | Snijbreedte [mm] | Gat [mm] | Tandvorm | Aantal tanden | Art.nr.      | EUR    | CS   |
|---------------|------------------|----------|----------|---------------|--------------|--------|------|
| 300           | 3,2              | 30       | FF       | 20            | 4000 814 900 | 41,95  | PX13 |
| 315           | 3,2              | 30       | FF       | 20            | 4000 814 901 | 38,95  | PX13 |
| 400           | 3,8              | 30       | FF       | 28            | 4000 814 903 | 60,95  | PX13 |
| 450           | 4,0              | 30       | FF       | 32            | 4000 814 904 | 77,95  | PX13 |
| 500           | 4,0              | 30       | FF       | 36            | 4000 814 905 | 105,00 | PX13 |

**PROMAT****Precisie-cirkelzaagblad**

Met hardmetaal inzetstukken, vlakgeslepen en gepolijst · Voor plaatmaterialen gefineerd of enkelzijdig geplastificeerd en voor oppervlaktebehandelde materialen bij hoge snedekwaliteit · Snijhoogte tot 50 mm · Asgat: 30 mm

**Tandvorm = kunststof wisseltand (kW)**

| Buiten-Ø [mm] | Snijbreedte [mm] | Gat [mm] | Tandvorm | Aantal tanden | Art.nr.      | EUR   | CS   |
|---------------|------------------|----------|----------|---------------|--------------|-------|------|
| 250           | 3,2              | 30       | WZ       | 60            | 4000 814 925 | 62,95 | PX13 |

**PROMAT**

4000 814 910

**Precisie-cirkelzaagblad**

Met hardmetaal inzetstukken, vlakgeslepen en gepolijst · Voor langs- en dwarsneden in alle soorten natuurlijk hout-, plaatwerkmaterialen, ook enkelzijdig gefineerd of enkelzijdig geplastificeerd

**Tandvorm = wisseltand (W) met spaankant**

| Buiten-Ø [mm] | Snijbreedte [mm] | Gat [mm] | Tandvorm | Aantal tanden | Art.nr.      | EUR   | CS   |
|---------------|------------------|----------|----------|---------------|--------------|-------|------|
| 300           | 3,2              | 30       | WZ       | 28            | 4000 814 910 | 44,95 | PX13 |
| 315           | 3,2              | 30       | WZ       | 28            | 4000 814 911 | 45,95 | PX13 |
| 350           | 3,5              | 30       | WZ       | 32            | 4000 814 912 | 53,95 | PX13 |
| 400           | 3,5              | 30       | WZ       | 36            | 4000 814 913 | 63,95 | PX13 |
| 450           | 3,8              | 30       | WZ       | 40            | 4000 814 914 | 78,95 | PX13 |

**PROMAT****Precisie-cirkelzaagblad**

Met hardmetaal inzetstukken, vlakgeslepen en gepolijst · Voor plaatmaterialen gefineerd of enkelzijdig geplastificeerd en voor oppervlaktebehandelde materialen bij hoge snedekwaliteit · Snijhoogte tot 25 mm · Kunststoffen tot 10 mm

**Tandvorm = veeltand wisseltand (VW)**

| Buiten-Ø [mm] | Snijbreedte [mm] | Gat [mm] | Tandvorm | Aantal tanden | Art.nr.      | EUR   | CS   |
|---------------|------------------|----------|----------|---------------|--------------|-------|------|
| 250           | 3,2              | 30       | WZ       | 80            | 4000 814 930 | 63,95 | PX13 |
| 300           | 3,2              | 30       | WZ       | 96            | 4000 814 931 | 79,95 | PX13 |



## Precisie-cirkelzaagblad

Met hardmetaal inzetstukken, vlakgeslepen en gepolijst · Voor plaatmateriaal met fijne fineer, aan 2 zijden geplastificeerd plaatmateriaal en voor oppervlakverfraaide materialen met de hoogste eisen aan de snedekwaliteit

Tandvorm = wisseltand (W)

| Buiten-Ø [mm] | Snijbreedte [mm] | Gat [mm] | Tandvorm | Aantal tanden | Art.nr.      | EUR   | CS   |
|---------------|------------------|----------|----------|---------------|--------------|-------|------|
| 160           | 2,6              | 16       | WZ       | 36            | 4000 814 835 | 26,95 | PX13 |
| 160           | 2,6              | 20       | WZ       | 36            | 4000 814 836 | 26,95 | PX13 |
| 190           | 2,8              | 30       | WZ       | 42            | 4000 814 847 | 33,95 | PX13 |
| 210           | 3,0              | 30       | WZ       | 48            | 4000 814 849 | 39,95 | PX13 |
| 216           | 3,0              | 30       | WZ       | 48-neg.       | 4000 814 851 | 40,95 | PX13 |
| 216           | 3,0              | 30       | WZ       | 64-neg.       | 4000 814 853 | 44,95 | PX13 |
| 160           | 2,6              | 20       | WZ       | 20            | 4000 814 860 | 20,95 | PX13 |
| 190           | 2,8              | 30       | WZ       | 30            | 4000 814 866 | 24,95 | PX13 |
| 230           | 3,0              | 30       | WZ       | 34            | 4000 814 869 | 40,95 | PX13 |



## Cirkelzaagblad

**Standard for Wood** · Extra smalle zaagsnede voor minder wrijving om de levensduur van de accu te verlengen

| Buiten-Ø [mm] | Snijbreedte [mm] | Gat [mm] | Tandvorm | Aantal tanden | Art.nr.      | EUR   | CS   |
|---------------|------------------|----------|----------|---------------|--------------|-------|------|
| 136           | 1,5              | 20       | WZ       | 24            | 8000 587 092 | 32,95 | WA08 |
| 165           | 1,5              | 20       | WZ       | 36            | 8000 587 110 | 56,95 | WA08 |



## Cirkelzaagblad Optiline Wood

**Optiline Wood** · Met hardmetaal inzetstukken · Van SK5 staal · Gehard (> 40 HRC) · Lichaam- en uitzetgroeven

| Buiten-Ø [mm] | Snijbreedte [mm] | Gat [mm] | Tandvorm | Aantal tanden | Art.nr.      | EUR   | CS   |
|---------------|------------------|----------|----------|---------------|--------------|-------|------|
| 160           | 2,6              | 20       | WZ       | 24            | 4000 815 427 | 40,95 | WA08 |
| 190           | 2,6              | 30       | WZ       | 24            | 4000 815 429 | 51,95 | WA08 |
| 190           | 2                | 30       | WZ       | 48            | 4000 815 430 | 55,95 | WA08 |
| 160           | 2,6              | 20       | WZ       | 36            | 4000 815 437 | 47,95 | WA08 |
| 160           | 2,6              | 20       | WZ       | 48            | 4000 815 438 | 49,95 | WA08 |
| 190           | 2,6              | 30       | WZ       | 48            | 4000 815 439 | 56,95 | WA08 |
| 190           | 2,6              | 30       | WZ       | 60            | 4000 815 440 | 56,95 | WA08 |
| 210           | 2,8              | 30       | WZ       | 48            | 4000 815 441 | 54,95 | WA08 |
| 210           | 2,8              | 30       | WZ       | 60            | 4000 815 442 | 55,95 | WA08 |
| 250           | 3,2              | 30       | WZ       | 40            | 4000 815 445 | 61,95 | WA08 |
| 300           | 3,2              | 30       | UW       | 48            | 4000 815 446 | 85,95 | WA08 |
| 250           | 3,2              | 30       | WZ       | 60            | 4000 815 447 | 68,95 | WA08 |



4000 815 451

## Cirkelzaagblad

**Optiline for Wood** · Voor kap- en verstekzagen · Nauwkeurig blad voor kwaliteitssnede in alle houtsoorten

| Buiten-Ø [mm] | Snijbreedte [mm] | Gat [mm] | Tandvorm | Aantal tanden | Art.nr.      | EUR   | CS   |
|---------------|------------------|----------|----------|---------------|--------------|-------|------|
| 216           | 2,0              | 30       | WZ/N     | 60            | 8000 342 020 | 86,95 | WA08 |
| 216           | 2,8              | 30       | WZ/N     | 48            | 4000 815 443 | 79,95 | WA08 |
| 216           | 2,8              | 30       | WZ/N     | 60            | 4000 815 444 | 94,95 | WA08 |
| 250           | 3,2              | 30       | WZ/N     | 60            | 4000 815 448 | 77,95 | WA08 |
| 250           | 3,2              | 30       | WZ/N     | 80            | 4000 815 451 | 82,95 | WA08 |
| 305           | 2,5              | 30       | WZ/N     | 96            | 8000 342 029 | 93,95 | WA08 |



## Cirkelzaagblad Expert for Wood

**Expert for Wood** · Met hardmetaal inzetstukken · Tandenvan Microteq voor een lange levensduur · Extra smalle zaagsnede voor minder wrijving om de levensduur van de accu te verlengen · Voor alle soorten hout en houtmaterialen

| Buiten-Ø [mm] | Snijbreedte [mm] | Gat [mm] | Tandvorm | Aantal tanden | Art.nr.      | EUR   | CS   |
|---------------|------------------|----------|----------|---------------|--------------|-------|------|
| 160           | 2,2              | 20       | WZ       | 24            | 8000 342 040 | 50,95 | WA08 |
| 160           | 2,2              | 20       | WZ       | 48            | 8000 342 042 | 65,95 | WA08 |
| 165           | 2,6              | 20       | WZ       | 48            | 8000 342 048 | 69,95 | WA08 |
| 190           | 2,6              | 30       | WZ       | 24            | 8000 342 075 | 61,95 | WA08 |
| 190           | 2,6              | 30       | WZ       | 40            | 8000 342 076 | 68,95 | WA08 |
| 190           | 2,6              | 30       | WZ       | 56            | 8000 342 078 | 77,95 | WA08 |
| 216           | 2,4              | 30       | WZ       | 40            | 8000 342 089 | 70,95 | WA08 |
| 250           | 2,4              | 30       | WZ       | 40            | 8000 342 101 | 84,95 | WA08 |
| 136           | 1,5              | 20       | WZ       | 24            | 8000 586 985 | 49,95 | WA08 |
| 165           | 1,5              | 20       | WZ       | 24            | 8000 586 993 | 58,95 | WA08 |
| 165           | 1,5              | 20       | WZ       | 36            | 8000 586 994 | 61,95 | WA08 |
| 165           | 1,5              | 20       | WZ       | 48            | 8000 586 995 | 69,95 | WA08 |
| 190           | 1,5              | 30       | WZ       | 24            | 8000 586 999 | 58,95 | WA08 |



## Cirkelzaagblad

**Speedline Wood** · Met hardmetaal inzetstukken · Van SK5 staal · Gehard (> 40 HRC)

| Buiten-Ø [mm] | Snijbreedte [mm] | Gat [mm] | Tandvorm | Aantal tanden | Art.nr.      | EUR   | CS   |
|---------------|------------------|----------|----------|---------------|--------------|-------|------|
| 300           | 3,2              | 30       | WZ       | 28            | 4000 815 453 | 72,95 | WA08 |
| 315           | 3,2              | 30       | WZ       | 28            | 4000 815 454 | 77,95 | WA08 |
| 350           | 3,5              | 30       | WZ       | 32            | 4000 815 455 | 76,95 | WA08 |
| 400           | 3,5              | 30       | WZ       | 36            | 4000 815 456 | 81,95 | WA08 |



**Cirkelzaagblad**

**Construct Wood** · Het speciale tanddesign en de brede ondersteuning bij de tandrug zorgen voor een hoge weerstandskracht en zagen probleemloos door bouwplaatshout met spijkers of betonresten · Met hardmetaal inzetstukken · Van SK55 staal · Gehard (> 40 HRC)

| Buiten-Ø [mm] | Snijbreedte [mm] | Gat [mm] | Tand-vorm | Aantal tanden | Art.nr.      | EUR   | CS   |
|---------------|------------------|----------|-----------|---------------|--------------|-------|------|
| 315           | 3,2              | 30       | WZ        | 20            | 4000 815 458 | 52,95 | WA08 |
| 350           | 3,2              | 30       | WZ        | 24            | 4000 815 459 | 57,95 | WA08 |
| 400           | 3,2              | 30       | WZ        | 28            | 4000 815 460 | 63,95 | WA08 |
| 450           | 3,8              | 30       | WZ        | 32            | 4000 815 461 | 92,95 | WA08 |

**Cirkelzaagblad**

**Expert for Wood EX WO T 254x30-54** · Cirkelzaagblad voor tafelcirkelzagen

| Buiten-Ø [mm] | Snijbreedte [mm] | Gat [mm] | Tand-vorm | Aantal tanden | Art.nr.      | EUR    | CS   |
|---------------|------------------|----------|-----------|---------------|--------------|--------|------|
| 254           | 2,6              | 30       | WZ        | 54            | 8000 342 204 | 109,00 | WA08 |
| 254           | 2,6              | 30       | WZ        | 80            | 8000 342 205 | 115,00 | WA08 |



**Cirkelzaagblad**

**Expert for Laminate** · Extra smalle zaagsnede voor minder wrijving om de levensduur van de accu te verlengen voor gefineerde of gelamineerde spaanplaten, akoestische panelen

| Buiten-Ø [mm] | Snijbreedte [mm] | Gat [mm] | Tand-vorm | Aantal tanden | Art.nr.      | EUR   | CS   |
|---------------|------------------|----------|-----------|---------------|--------------|-------|------|
| 165           | 1,8              | 20       | WZ        | 48            | 8000 587 023 | 93,95 | WA08 |

**Cirkelzaagblad**

**Multi Material** · Voor het snijden van aluminium, non-ferrometalen, kunststof, epoxyhars en hout

| Buiten-Ø [mm] | Snijbreedte [mm] | Gat [mm] | Tand-vorm | Aantal tanden | Art.nr.      | EUR    | CS   |
|---------------|------------------|----------|-----------|---------------|--------------|--------|------|
| 300           | 3,2              | 30       | HLTCG     | 96            | 4000 909 151 | 119,00 | WA08 |
| 216           | 2,5              | 30       | HLTCG     | 80            | 8000 342 264 | 77,95  | WA08 |
| 254           | 3,2              | 30       | HLTCG     | 60            | 8000 342 266 | 90,95  | WA08 |
| 254           | 3,2              | 30       | HLTCG     | 80            | 8000 342 267 | 105,00 | WA08 |
| 254           | 3,2              | 30       | HLTCG     | 96            | 8000 342 268 | 109,00 | WA08 |



**Cirkelzaagblad**

**Expert for High Pressure Laminate** · Voor snelle, zuivere snedes in lamellenplaten · Geschikt voor het zagen van Trespa®-platen · Met hardmetaal inzetstukken · Tandvanden Microteq voor een lange levensduur

| Buiten-Ø [mm] | Snijbreedte [mm] | Gat [mm] | Tand-vorm | Aantal tanden | Art.nr.      | EUR   | CS   |
|---------------|------------------|----------|-----------|---------------|--------------|-------|------|
| 160           | 2,2              | 20       | TR-F      | 48            | 4000 815 467 | 77,95 | WA08 |
| 190           | 2,6              | 30       | TR-F      | 56            | 4000 815 468 | 94,95 | WA08 |

**Cirkelzaagblad**

**Expert for Fibre Cement** · Extra smalle zaagsnede voor verminderde wrijving om de levensduur van de accu te verlengen bij het zagen van cementvezelplaten en afschurende materialen

| Buiten-Ø [mm] | Snijbreedte [mm] | Gat [mm] | Tand-vorm | Aantal tanden | Art.nr.      | EUR    | CS   |
|---------------|------------------|----------|-----------|---------------|--------------|--------|------|
| 165           | 1,8              | 20       | TCG       | 4             | 8000 587 017 | 105,00 | WA08 |
| 190           | 1,8              | 30       | TCG       | 4             | 8000 587 018 | 119,00 | WA08 |





**NIEUW**



## Cirkelzaagblad

Expert for Fibre Cement cirkelzaagblad is zeer robuust bij het snijden van vezelcement · PCD-tanden van polykristallijne diamant voor een hoge levensduur

| Buiten-Ø [mm] | Snijbreedte [mm] | Gat [mm] | Tand-vorm | Aantal tanden | Art.nr.      | EUR    | CS   |
|---------------|------------------|----------|-----------|---------------|--------------|--------|------|
| 160           | 2,2              | 20       | TCG       | 4             | 8000 342 213 | 97,95  | WA08 |
| 165           | 2,2              | 20       | TCG       | 4             | 8000 342 214 | 105,00 | WA08 |



**NIEUW**



## Cirkelzaagblad

Voor nauwkeurige sneden in non-ferro metalen zoals aluminium · Ook geschikt voor het snijden van kunststoffen en epoxy, onbehandelde spaanplaten, akoestische platen, lichtgewicht panelen, ruwe een- of tweezijdig gecoate plaatmaterialen evenals vezelmateriaal zoals MDF- en OSB-platen · Met hardmetaal inzetstukken · Tand- van Microteq voor een lange levensduur

| Buiten-Ø [mm] | Snijbreedte [mm] | Gat [mm] | Tand-vorm | Aantal tanden | Art.nr.      | EUR    | CS   |
|---------------|------------------|----------|-----------|---------------|--------------|--------|------|
| 160           | 2,2              | -        | HLTCG     | 52            | 4000 815 469 | 87,95  | WA08 |
| 190           | 2,6              | -        | HLTCG     | 56            | 4000 815 470 | 105,00 | WA08 |
| 216           | 2,6              | -        | HLTCG     | 64            | 4000 815 472 | 129,00 | WA08 |
| 254           | 2,8              | -        | HLTCG     | 80            | 4000 815 473 | 149,00 | WA08 |
| 305           | 2,8              | -        | HLTCG     | 96            | 4000 815 474 | 179,00 | WA08 |
| 315           | 2,8              | 30       | HLTCG     | 96            | 8000 342 173 | 179,00 | WA08 |



## Cirkelzaagblad

Expert for Aluminium · Extra kleine zaagsnede voor minder wrijving om de levensduur van de accu te verlengen

| Buiten-Ø [mm] | Snijbreedte [mm] | Gat [mm] | Tand-vorm | Aantal tanden | Art.nr.      | EUR    | CS   |
|---------------|------------------|----------|-----------|---------------|--------------|--------|------|
| 165           | 1,8              | 20       | HLTCG     | 54            | 8000 587 043 | 94,95  | WA08 |
| 190           | 1,8              | 30       | HLTCG     | 54            | 8000 587 045 | 105,00 | WA08 |



## Cirkelzaagblad

Expert for Stainless Steel · Extra kleine zaagsnede voor minder wrijving om de levensduur van de accu te verlengen voor roestvrij staal

| Buiten-Ø [mm] | Snijbreedte [mm] | Gat [mm] | Tand-vorm | Aantal tanden | Art.nr.      | EUR   | CS   |
|---------------|------------------|----------|-----------|---------------|--------------|-------|------|
| 136           | 1,5              | 20       | HLTCG     | 30            | 8000 587 058 | 84,95 | WA08 |



... vindt u op pagina 11/4



**PROMAT** GEBRUIKSAANBEVELINGEN decoupeerzaagbladen



passend bij: AEG, Atlas Copco, Bosch, DeWalt, Elu, Festool, Flex, Hitachi, Holz-Her, Kress, Mafell, Makita, Metabo, Protool

| Artikel/<br>zaagblad | Snij-<br>lengte | Houtmaterialen |   |   |   |   |   | kunststoffen |   |   |   | Metalen |   |   |   |  |
|----------------------|-----------------|----------------|---|---|---|---|---|--------------|---|---|---|---------|---|---|---|--|
|                      |                 |                |   |   |   |   |   |              |   |   |   |         |   |   |   |  |
| 40 00 814 648        | 55 mm           | •              | • | • | • | • | • |              | ○ |   |   |         |   |   |   |  |
| 40 00 814 650        | 75 mm           | •              | • | • | • | • | ○ | •            | ○ |   |   |         |   |   |   |  |
| 40 00 814 652        | 75 mm           | •              | • | • | • | • |   | •            | ○ |   |   |         |   |   |   |  |
| 40 00 814 654        | 75 mm           | •              | • | • | • | • |   |              |   |   |   |         |   |   |   |  |
| 40 00 814 656        | 75 mm           | •              | • | • | • | • |   |              |   |   |   |         |   |   |   |  |
| 40 00 814 657        | 75 mm           | •              | • | • | • | • | ○ |              |   |   |   |         |   |   |   |  |
| 40 00 814 658        | 105 mm          | •              | • | • | • | • |   |              |   |   |   |         |   |   |   |  |
| 40 00 814 660        | 75 mm           | •              | • | • | • | • |   |              |   |   |   |         |   |   |   |  |
| 40 00 814 661        | 91 mm           | •              | • | • | • | • | ○ | •            | • |   |   | •       |   |   |   |  |
| 40 00 814 662        | 55 mm           |                |   |   |   |   |   |              |   |   | ○ | •       | • | • |   |  |
| 40 00 814 663        | 155 mm          | •              | • | • | • | • |   |              |   |   |   |         |   |   |   |  |
| 40 00 814 664        | 55 mm           |                |   |   |   |   |   |              |   |   |   | •       |   | ○ | • |  |
| 40 00 814 665        | 105 mm          |                |   |   |   |   |   |              |   |   | ○ | •       |   | ○ |   |  |
| 40 00 814 666        | 55 mm           |                |   |   |   |   |   |              |   |   | ○ | •       |   | ○ | • |  |
| 40 00 814 667        | 75 mm           |                |   |   |   |   |   | ○            |   | ○ |   | ○       |   | ○ | • |  |
| 40 00 814 668        | 50 mm           |                |   |   |   |   |   |              |   |   |   | ○       | ○ | ○ |   |  |
| 40 00 814 671        | 105 mm          | •              | • | • | • | • |   | ○            | ○ |   |   |         |   |   |   |  |
| 40 00 814 672        | 75 mm           | •              | • | • | • | • | ○ | •            | ○ |   |   |         |   |   |   |  |
| 40 00 814 673        | 75 mm           | •              | • | • | • | • |   | •            | ○ |   |   |         |   |   |   |  |
| 40 00 814 675        | 75 mm           | •              | • | • | • | • |   |              |   |   |   |         |   |   |   |  |

| Artikel/<br>zaagblad | Snij-<br>lengte | div. materialen |   | Snij-eigenschappen |   |   |  |   |   |   |
|----------------------|-----------------|-----------------|---|--------------------|---|---|--|---|---|---|
|                      |                 |                 |   |                    |   |   |  |   |   |   |
| 40 00 814 648        | 55 mm           |                 |   | •                  |   |   |  |   | • | • |
| 40 00 814 650        | 75 mm           |                 |   | •                  |   |   |  |   |   |   |
| 40 00 814 652        | 75 mm           |                 |   | •                  |   |   |  |   |   |   |
| 40 00 814 654        | 75 mm           |                 |   |                    | • |   |  | • |   |   |
| 40 00 814 656        | 75 mm           |                 |   |                    | • | • |  | • |   |   |
| 40 00 814 657        | 75 mm           |                 |   | •                  |   |   |  |   | • |   |
| 40 00 814 658        | 105 mm          |                 |   |                    | • |   |  | • |   |   |
| 40 00 814 660        | 75 mm           |                 |   |                    | • |   |  | • |   |   |
| 40 00 814 661        | 91 mm           |                 |   | •                  |   |   |  | • |   |   |
| 40 00 814 662        | 55 mm           |                 |   |                    |   |   |  |   |   | • |
| 40 00 814 663        | 155 mm          |                 |   |                    | • |   |  | • |   |   |
| 40 00 814 664        | 55 mm           |                 |   |                    |   |   |  |   |   | • |
| 40 00 814 665        | 105 mm          | •               |   |                    |   |   |  |   |   | • |
| 40 00 814 666        | 55 mm           |                 |   |                    |   |   |  |   |   |   |
| 40 00 814 667        | 75 mm           |                 | ○ |                    |   |   |  |   |   |   |
| 40 00 814 668        | 50 mm           |                 |   |                    |   |   |  |   |   | • |
| 40 00 814 671        | 105 mm          |                 |   | •                  |   |   |  |   |   |   |
| 40 00 814 672        | 75 mm           |                 |   | •                  |   |   |  |   |   |   |
| 40 00 814 673        | 75 mm           |                 |   | •                  |   |   |  |   |   |   |
| 40 00 814 675        | 75 mm           |                 |   | •                  |   |   |  | • |   |   |

Betekenis van de symbolen

- alle houtsoorten
- gasbeton
- gecoate spaanplaten
- etieriet
- spaanplaten
- fijne snede
- hardhout
- grove snede
- multiplex
- gebogen snede
- Laminaat/parket
- snelle snede
- Kunststof
- vertanding op stoot
- Koolstofvezel/kunststof
- Long Life
- Plexiglas
- Staal, roestvrij
- Varicor/Corian
- Stalen buizen
- Metalen platen
- non-ferrometaal
- Aluminium
- Sandwich-materiaal

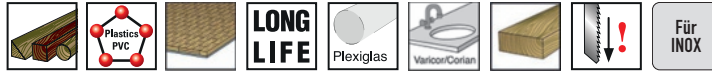

## Decoupeerzaagblad

Van gelegeerd gereedschapsstaal · Geschikt voor steekzagen van de merken AEG, Bosch, DeWalt, Festool, Mafell, Makita, Metabo, Milwaukee enz.



| Komt overeen met nr. | Vertande lengte [mm] | Totale lengte [mm] | Tandverdeling [mm] | Uitvoering                             | Toepassingsgebieden                                      | Materiaal | St. per kaart | Art.nr.             | EUR                 | CS   |
|----------------------|----------------------|--------------------|--------------------|--|--|-----------|---------------|---------------------|---------------------|------|
| <b>T 101 AiF</b>     | 55                   | 80                 | 1,9                | Kruis geslepen, vertanding op uiteinde | Gecoate, dunne houtsoorten tot 20 mm, laminaat en parket | BIM       | 5             | <b>4000 814 648</b> | 9,95 <sup>1)</sup>  | PK15 |
| <b>T 101 B</b>       | 75                   | 100                | 2,5                | Kruis geslepen, conisch                | Voor hard en multiplex, kunststof 3-30 mm                | HCS       | 5             | <b>4000 814 650</b> | 5,75 <sup>1)</sup>  | PK15 |
| <b>T 101 B</b>       | 75                   | 100                | 2,5                | Kruis geslepen, conisch                | Voor hard en multiplex, kunststof 3-30 mm                | HCS       | 25            | <b>4000 814 672</b> | 25,95 <sup>1)</sup> | PK15 |
| <b>T 101 D</b>       | 75                   | 100                | 4                  | Kruis geslepen, conisch                | Voor hard en zacht hout, kunststof 10-45 mm              | HCS       | 5             | <b>4000 814 652</b> | 5,75 <sup>1)</sup>  | PK15 |
| <b>T 101 D</b>       | 75                   | 100                | 4                  | Kruis geslepen, conisch                | Voor hard en zacht hout, kunststof 10-45 mm              | HCS       | 25            | <b>4000 814 673</b> | 27,95 <sup>1)</sup> | PK15 |
| <b>T 101 BR</b>      | 75                   | 100                | 2,5                | Kruis geslepen, vertanding op uiteinde | Voor alle houtsoorten, kunststoffen 3-30 mm              | HCS       | 5             | <b>4000 814 657</b> | 4,80 <sup>1)</sup>  | PK15 |
| <b>T 144 D</b>       | 75                   | 100                | 4                  | Getordeerd, geslepen                   | Voor alle soorten hout 5-50 mm, snelle snede             | HCS       | 5             | <b>4000 814 654</b> | 4,65 <sup>1)</sup>  | PK15 |
| <b>T 144 D</b>       | 75                   | 100                | 4                  | Getordeerd, geslepen                   | Voor alle soorten hout 5-50 mm, snelle snede             | HCS       | 25            | <b>4000 814 675</b> | 19,95 <sup>1)</sup> | PK15 |
| <b>T 244 D</b>       | 75                   | 100                | 4                  | Getordeerd, geslepen                   | Gebogen zaagblad, voor alle houtsoorten 5-50 mm          | HCS       | 5             | <b>4000 814 656</b> | 5,25 <sup>1)</sup>  | PK15 |
| <b>T 111 C</b>       | 75                   | 100                | 3                  | Getordeerd geslepen                    | Zacht hout, kunststoffen 4-50 mm                         | HCS       | 5             | <b>4000 814 660</b> | 4,40 <sup>1)</sup>  | PK15 |
| <b>T 234X</b>        | 91                   | 117                | 2,5                | 3-voudig geslepen, conisch             | Hard en zacht, kunststoffen                              | HCS       | 5             | <b>4000 814 661</b> | 7,75 <sup>1)</sup>  | PK15 |
| <b>T 344 D</b>       | 105                  | 132                | 4                  | Getordeerd, schuin geslepen            | Extra lang voor alle houtsoorten, snelle snede           | HCS       | 5             | <b>4000 814 658</b> | 7,75 <sup>1)</sup>  | PK15 |
| <b>T 744 D</b>       | 155                  | 180                | 4                  | Geslepen, getordeerd, schuin geslepen  | Voor dik hout 5-120 mm                                   | HCS       | 5             | <b>4000 814 663</b> | 9,50 <sup>1)</sup>  | PK15 |
| <b>T301CD</b>        | 105                  | 132                | 3                  | Conisch, kruis geslepen                | Fijne snede, voor alle houtsoorten, kunststoffen 8-65 mm | HCS       | 5             | <b>4000 814 671</b> | 6,95 <sup>1)</sup>  | PK15 |

<sup>1)</sup> prijs per kaart



## Decoupeerzaagblad

Van HCS-staal · Voor gebruik in zachte materialen zoals hout, spaanplaat, kunststoffen, enz. · Geschikt voor steekzagen van de merken Bosch, DeWalt, Festool, Flex, Makita, Metabo, Milwaukee, AEG



| Type            | Vertande lengte [mm] | Totale lengte [mm] | Tandverdeling [mm] | Uitvoering              | Toepassingsgebieden  | Materiaal | St. per kaart | Art.nr.             | EUR                 | CS   |
|-----------------|----------------------|--------------------|--------------------|-------------------------|--|-----------|---------------|---------------------|---------------------|------|
| <b>T 101 AO</b> | 57                   | 83                 | 1,4                | Spitse tanden, geslepen | Zacht hout, multiplex, gecoate platen speciaal voor kromme snede (1,5-15 mm) | HCS       | 5             | <b>4000 837 506</b> | 9,95 <sup>1)</sup>  | WD08 |
| <b>T 111 C</b>  | 74                   | 100                | 3                  | Getordeerd/ gefreesd    | Zacht hout (4-50 mm), spaanplaat, multiplex, vezelplaten, snel zagen         | HCS       | 5             | <b>4000 837 502</b> | 7,05 <sup>1)</sup>  | WD08 |
| <b>T 144 D</b>  | 74                   | 100                | 4-5,2              | Geslepen/ getordeerd    | Zacht hout (4-50 mm), spaanplaat, multiplex, vezelplaten                     | HCS       | 5             | <b>4000 837 503</b> | 8,95 <sup>1)</sup>  | WD08 |
| <b>T 101 B</b>  | 74                   | 100                | 2,7                | Geslepen                | Zacht hout, spaanplaat, multiplex, vezelplaten, kunststoffen/epoxy (3-30 mm) | HCS       | 5             | <b>4000 837 507</b> | 10,25 <sup>1)</sup> | WD08 |
| <b>T 101 BR</b> | 74                   | 100                | 2,5                | Vrije hoek, geslepen    | Zacht hout, spaanplaat, multiplex, vezelplaten, gecoate platen (3-30 mm)     | HCS       | 5             | <b>4000 837 508</b> | 11,50 <sup>1)</sup> | WD08 |
| <b>T 101 D</b>  | 74                   | 100                | 4-5,2              | Geslepen                | Zacht hout, spaanplaat, multiplex, vezelplaten (10-45 mm)                    | HCS       | 5             | <b>4000 837 509</b> | 10,25 <sup>1)</sup> | WD08 |
| <b>T 144 DP</b> | 74                   | 100                | 4                  | Getordeerd, geslepen    | Zacht hout, spaanplaat, multiplex, deuren, aanrechtbladen (5-50 mm)          | HCS       | 5             | <b>4000 837 511</b> | 11,75 <sup>1)</sup> | WD08 |
| <b>T 244 D</b>  | 74                   | 100                | 4-5,2              | Getordeerd, geslepen    | Speciaal voor gebogen snedes   | HCS       | 5             | <b>4000 837 504</b> | 10,95 <sup>1)</sup> | WD08 |
| <b>T 301 CD</b> | 91                   | 117                | 3                  | Vrije hoek, geslepen    | Zacht hout, spaanplaat, multiplex, vezelplaten (10-65 mm)                    | HCS       | 5             | <b>4000 837 510</b> | 11,50 <sup>1)</sup> | WD08 |
| <b>T 344 D</b>  | 126                  | 152                | 4                  | Getordeerd, geslepen    | Dik bouwhout, zacht hout (5-100 mm), spaanplaat, multiplex, vezelplaten      | HCS       | 3             | <b>4000 837 505</b> | 9,50 <sup>1)</sup>  | WD08 |
| <b>T 344 DP</b> | 126                  | 152                | 4                  | Getordeerd, geslepen    | -  | HCS       | 5             | <b>4000 837 571</b> | 20,95 <sup>1)</sup> | WD08 |

<sup>1)</sup> prijs per kaart

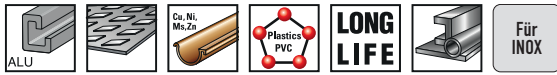

**Decoupeerzaagblad**

Van gelegeerd gereedschapsstaal · Geschikt voor steekzagen van de merken AEG, Bosch, DeWalt, Mafell, HOLZ-HER, Makita, Metabo, Milwaukee e.v.a.



4000 814 662



4000 814 664



4000 814 665



4000 814 666 + 4000 814 677



4000 814 667



4000 814 668

| Komt overeen met nr. | Vertande lengte [mm] | Totale lengte [mm] | Tandverdeling [mm] | Uitvoering         | Toepassingsgebieden                                       | Materiaal | St. per kaart | Art.nr.      | EUR                 | CS   |
|----------------------|----------------------|--------------------|--------------------|--------------------|---|-----------|---------------|--------------|---------------------|------|
| T 118 AHM_           | 50                   | 79                 | 1,1                | Geslepen HM-tanden | Voor staal, metalen platen en roestvrije stalen 1,5-3 mm  | HM        | 2             | 4000 814 668 | 18,95 <sup>1)</sup> | PK15 |
| T 118 A              | 55                   | 76,5               | 1,2                | Golvend gefreesd   | Dunne metalen platen van staal 1,2-2 mm                   | HSS       | 5             | 4000 814 662 | 5,25 <sup>1)</sup>  | PK15 |
| T 118 AF             | 55                   | 76,5               | 1,2                | Golvend gefreesd   | Flexibel, platen van staal en RVS 1,2-3 mm                | BIM       | 5             | 4000 814 664 | 5,75 <sup>1)</sup>  | PK15 |
| T 118 B              | 55                   | 76,5               | 2                  | Golvend gefreesd   | Non-ferrometaal, staal, aluminium 2,5-6 mm                | HSS       | 5             | 4000 814 666 | 5,50 <sup>1)</sup>  | PK15 |
| T 118 B              | 55                   | 76,5               | 2                  | Golvend gefreesd   | Non-ferrometaal, staal, aluminium 2,5-6 mm                | HSS       | 25            | 4000 814 677 | 26,95 <sup>1)</sup> | PK15 |
| T 127 D              | 75                   | 100                | 3                  | Getordeerd         | Non-ferrometaal, aluminium, staal 3-15 mm, kunststoffen   | HSS       | 5             | 4000 814 667 | 6,95 <sup>1)</sup>  | PK15 |
| T 318 AF             | 105                  | 132                | 1                  | Golvend gefreesd   | Flexibel, voor staal 1-3 mm, sandwich-materiaal tot 80 mm | BIM       | 5             | 4000 814 665 | 9,50 <sup>1)</sup>  | PK15 |

<sup>1)</sup> prijs per kaart



**Decoupeerzaagblad**

Van gelegeerd gereedschapsstaal · Geschikt voor steekzagen van de merken AEG, Bosch, DeWalt, Festool, Mafell, Makita, Metabo, enz.



4000 814 670

| Komt overeen met nr. | Vertande lengte [mm] | Totale lengte [mm] | Tandverdeling [mm] | Uitvoering        | Toepassingsgebieden                | Materiaal | St. per kaart | Art.nr.      | EUR                 | CS   |
|----------------------|----------------------|--------------------|--------------------|-------------------|------------------------------------|-----------|---------------|--------------|---------------------|------|
| T 718 BF             | 155                  | 180                | 2                  | Gefreesd, gegolfd | Metaal, sandwich-materiaal 2,5-120 | BIM       | 5             | 4000 814 670 | 11,75 <sup>1)</sup> | PK15 |

<sup>1)</sup> prijs per kaart



**Decoupeerzaagblad Expert Hardwood Fast**

Duurzaam snijden van hardhout en abrasieve houten materialen · Met Bosch Carbide-technology · Geschikt voor alle T-schacht steekzagen



| Type      | Totale lengte [mm] | Tandverdeling [mm] | Uitvoering | Toepassingsgebieden                              | St. per kaart | Art.nr.      | EUR                 | CS   |
|-----------|--------------------|--------------------|------------|--|---------------|--------------|---------------------|------|
| T 144 DHM | 100                | 4-5,2              | T-schacht  | Hardhout, WPC hout-kunststof-composietmaterialen | 3             | 4000 837 448 | 27,95 <sup>1)</sup> | WD08 |

<sup>1)</sup> prijs per kaart

**Decoupeerzaagblad Expert Laminate Clean**

Hoge levensduur bij schone snedes in laminaat, abrasieve materialen zoals vezelversterkte vinyl vloeren en hoge druk laminaatplaten · Extra fijne tanden snijden glad door dun materiaal · Rijgen tanden in tegengestelde richting zorgen voor een nette snede aan beide zijden · Geschikt voor alle T-schacht steekzagen



| Type      | Totale lengte [mm] | Tandverdeling [mm] | Uitvoering | Toepassingsgebieden                                       | St. per kaart | Art.nr.      | EUR                 | CS   |
|-----------|--------------------|--------------------|------------|---|---------------|--------------|---------------------|------|
| T 128 BHM | 92                 | 1,8                | T-schacht  | Compact laminaat-vinyl, PVC, HPL hoge druk laminaatplaten | 3             | 4000 837 454 | 31,95 <sup>1)</sup> | WD08 |

<sup>1)</sup> prijs per kaart



## Decoupeerzaagblad

Voor gebruik in hardhout, laminaat, gelamineerde platen, enz. geschikt voor tafelzagen van de merken Bosch, DeWalt, Festool, Flex, Makita, Metabo, AEG, Milwaukee



4000 837 515



4000 837 512



4000 837 517



4000 837 518, 8000 346 044

| Type     | Vertande lengte [mm] | Totale lengte [mm] | Tandverdeling [mm] | Uitvoering                      | Toepassingsgebieden   | Materiaal | St. per kaart | Art.nr.      | EUR                 | CS   |
|----------|----------------------|--------------------|--------------------|---------------------------------|---|-----------|---------------|--------------|---------------------|------|
| T 144 DF | 74                   | 100                | 4-5,2              | Getordeerd/progressief geslepen | Hard en zacht hout (5-50 mm), alle plaattypes, ook gecoated   | BIM       | 5             | 4000 837 515 | 16,75 <sup>1)</sup> | WD08 |
| T 101 BF | 74                   | 100                | 2,7                | Vrije hoek, geslepen            | Hardhout, laminaat, gelamineerde platen, kunststoffen/epoxy (3-30 mm)                                     | BIM       | 5             | 4000 837 517 | 19,25 <sup>1)</sup> | WD08 |
| T 234 X  | 91                   | 117                | 2-3                | Vrije hoek-, tandgeslepen       | Zacht hout, spaanplaat, multiplex, vezelplaten (3-65 mm)  | HCS       | 5             | 4000 837 512 | 17,95 <sup>1)</sup> | WD08 |
| T 345 XF | 106                  | 132                | 2,4-5              | Getordeerd/gefreest             | Bouwhout met spijkers (< 65 mm), kunststoffen, houtmateriaal, metalen platen, buizen, aluminium (3-10 mm) | BIM       | 5             | 4000 837 518 | 19,25 <sup>1)</sup> | WD08 |
| T 345 XF | 106                  | 132                | 2,4-5              | Getordeerd/gefreest             | Bouwhout met spijkers (< 65 mm), kunststoffen, houtmateriaal, metalen platen, buizen, aluminium (3-10 mm) | BIM       | 3             | 8000 346 044 | 13,25 <sup>1)</sup> | WD08 |

<sup>1)</sup> prijs per kaart



## Decoupeerzaagblad T 101 BIF

Special for Laminate · Voor schone rechte zaagsnedes in hout · Voor het zagen van harde materialen, zoals laminaatvloeren · Voor steekzagen met T-schacht opname · Enkele nokkenas



| Type      | Vertande lengte [mm] | Totale lengte [mm] | Tandverdeling [mm] | Uitvoering                | Materiaal | St. per kaart | Art.nr.      | EUR                 | CS   |
|-----------|----------------------|--------------------|--------------------|---------------------------|-----------|---------------|--------------|---------------------|------|
| T 101 BIF | 57                   | 83                 | 1,7                | Vrije hoek-, tandgeslepen | BIM       | 5             | 4000 837 532 | 19,50 <sup>1)</sup> | WD08 |

<sup>1)</sup> prijs per kaart



## Decoupeerzaagblad T 118 A

Basic for Metal · Voor rechte zaagsnedes in metaal · Steekzagen met T-schacht opname · Enkele nokkenas



| Type    | Vertande lengte [mm] | Totale lengte [mm] | Tandverdeling [mm] | Uitvoering | Toepassingsgebieden           | Materiaal | St. per kaart | Art.nr.      | EUR                  | CS   |
|---------|----------------------|--------------------|--------------------|------------|-------------------------------|-----------|---------------|--------------|----------------------|------|
| T 118 A | 67                   | 92                 | 1,1-1,5            | Gefreest   | Dunne metalen platen (1-3 mm) | HSS       | 5             | 4000 837 521 | 10,25 <sup>1)</sup>  | WD08 |
| T 118 A | 67                   | 92                 | 1,1-1,5            | Gefreest   | Dunne metalen platen (1-3 mm) | HSS       | 100           | 8000 346 068 | 169,00 <sup>1)</sup> | WD08 |

<sup>1)</sup> prijs per kaart



## Decoupeerzaagblad

Uit HSS · Gefreest · Voor gebruik bij hardere materialen als metaal, aluminium en non-ferro · Geschikt voor steekzagen van de merken Bosch, DeWalt, Festool, Flex, Makita, Metabo



4000 837 520



4000 837 524



4000 837 526



4000 837 527

| Type    | Vertande lengte [mm] | Totale lengte [mm] | Tandverdeling [mm] | Uitvoering           | Toepassingsgebieden   | Materiaal | St. per kaart | Art.nr.      | EUR                 | CS   |
|---------|----------------------|--------------------|--------------------|----------------------|---|-----------|---------------|--------------|---------------------|------|
| T 118 G | 67                   | 92                 | 0,7                | Golvend, gefreest    | Zeer dunne metalen platen (0,5-1,5 mm)  | HSS       | 5             | 4000 837 520 | 10,25 <sup>1)</sup> | WD08 |
| T 118 B | 67                   | 92                 | 1,9-2,3            | Golvend, gefreest    | Middeldikke metalen platen (2,5-6 mm)   | HSS       | 5             | 4000 837 524 | 10,25 <sup>1)</sup> | WD08 |
| T 123 X | 74                   | 100                | 1,2-2,6            | Getordeerd/ gefreest | Dunne tot dikke metalen platen (1,5-10 mm), buizen en profielen, incl aluminium (3-30 mm) | HSS       | 5             | 4000 837 526 | 15,95 <sup>1)</sup> | WD08 |
| T 127 D | 74                   | 100                | 3                  | Getordeerd/ gefreest | Dunne tot dikke metalen platen (3-15 mm), buizen en profielen, incl aluminium (3-30 mm)   | HSS       | 5             | 4000 837 527 | 12,95 <sup>1)</sup> | WD08 |

<sup>1)</sup> prijs per kaart

**Decoupeerzaagblad**

Van **BIM** · Gefreesd · Voor gebruik bij hardere materialen als metaal, aluminium en non-ferro · Geschikt voor steekzagen van de merken Bosch, DeWalt, Festool, Flex, Makita, Metabo

flexible **Metal**  **BOSCH**

4000 837 531



4000 837 566

| Type             | Vertande lengte [mm] | Totale lengte [mm] | Tandverdeling [mm] | Uitvoering        | Toepassingsgebieden                   | Materiaal | St. per kaart | Art.nr.             | EUR                        | CS   |
|------------------|----------------------|--------------------|--------------------|-------------------|---------------------------------------|-----------|---------------|---------------------|----------------------------|------|
| <b>T 118 BF</b>  | 67                   | 92                 | 1,9-2,3            | Golvend, gefreesd | Middeldikke metalen platen (2,5-6 mm) | BIM       | 5             | <b>4000 837 531</b> | <b>14,25</b> <sup>1)</sup> | WD08 |
| <b>T 118 EOF</b> | 57                   | 83                 | 1,5                | Golvend, gefreesd | -                                     | BIM       | 5             | <b>4000 837 566</b> | <b>16,95</b> <sup>1)</sup> | WD08 |

<sup>1)</sup> prijs per kaart**Decoupeerzaagblad Speed for Metal**

Voor snelle snedes in metaal · De gepatenteerde verjonging bij het blad en het dunne snijdesign maken een onovertroffen snijsnelheid mogelijk

 **BOSCH**

| Type            | Vertande lengte [mm] | Totale lengte [mm] | Tandverdeling [mm] | Uitvoering        | Materiaal | St. per kaart | Art.nr.             | EUR                        | CS   |
|-----------------|----------------------|--------------------|--------------------|-------------------|-----------|---------------|---------------------|----------------------------|------|
| <b>T 121 AF</b> | 67                   | 92                 | 1,2                | Golvend, gefreesd | BIM       | 5             | <b>8000 345 980</b> | <b>16,25</b> <sup>1)</sup> | WD08 |
| <b>T 321 AF</b> | 106                  | 132                | 1,2                | Golvend, gefreesd | BIM       | 5             | <b>8000 345 987</b> | <b>23,95</b> <sup>1)</sup> | WD08 |
| <b>T 321 BF</b> | 106                  | 132                | 2                  | Golvend, gefreesd | BIM       | 5             | <b>8000 345 989</b> | <b>23,95</b> <sup>1)</sup> | WD08 |

<sup>1)</sup> prijs per kaart**Decoupeerzaagblad Expert Stainless Steel**

Duurzaam snijden van RVS-plaat · Uitstekende levensduur dankzij de Bosch carbide-technologie · Hierbij wordt een tandlijst van het hardste metaal met een laser op een lichaam gelast · Geschikt voor alle T-schacht steekzagen

 **BOSCH**

| Type              | Totale lengte [mm] | Tandverdeling [mm] | Uitvoering | Toepassingsgebieden   | Materiaal  | St. per kaart | Art.nr.             | EUR                        | CS   |
|-------------------|--------------------|--------------------|------------|-----------------------|------------|---------------|---------------------|----------------------------|------|
| <b>T 118 AHM_</b> | 83                 | 1,1                | T-schacht  | Snijden van RVS-plaat | RVS-platen | 3             | <b>4000 837 481</b> | <b>33,95</b> <sup>1)</sup> | WD08 |
| <b>T 118 EHM</b>  | 83                 | 1,4                | T-schacht  | Snijden van RVS-plaat | RVS-platen | 3             | <b>4000 837 480</b> | <b>33,95</b> <sup>1)</sup> | WD08 |

<sup>1)</sup> prijs per kaart**Decoupeerzaagblad Expert Multi Material**

Duurzaam snijden van de meest uiteenlopende bouwmaterialen · Met Bosch Carbide-technologie · Progressieve tandverdeling, die materiaal van alle diktes agressief snijdt, zonder te breken · Geschikt voor alle T-schacht steekzagen

 **BOSCH**

| Type             | Totale lengte [mm] | Uitvoering | Toepassingsgebieden | St. per kaart | Art.nr.             | EUR          | CS   |
|------------------|--------------------|------------|---------------------|---------------|---------------------|--------------|------|
| <b>T 367 XHM</b> | 132                | T-schacht  | Hout met metaal     | 3             | <b>4000 837 475</b> | <b>58,95</b> | WD08 |

**Decoupeerzaagblad Expert Fiber Plaster**

Voor het duurzaam snijden in abrasieve bouwmaterialen · De kwaliteit en de extreme levensduur wordt bereikt door de Bosch Carbide-technologie · Afzonderlijke tanden, die zijn geslepen uit het meest harde metaal, worden met de meest moderne productietechniek aan het blad gelast · Geschikt voor alle T-schacht steekzagen

 **BOSCH**

| Type            | Totale lengte [mm] | Tandverdeling [mm] | Uitvoering | Toepassingsgebieden                 | Materiaal                           | St. per kaart | Art.nr.             | EUR                        | CS   |
|-----------------|--------------------|--------------------|------------|-------------------------------------|-------------------------------------|---------------|---------------------|----------------------------|------|
| <b>T 141 HM</b> | 100                | 4,3                | T-schacht  | -                                   | Vezel-cementplaten, gipsplaatwanden | 3             | <b>4000 837 442</b> | <b>47,95</b> <sup>1)</sup> | WD08 |
| <b>T 341 HM</b> | 132                | 4,3                | T-schacht  | Snijden in abrasieve bouwmaterialen | Vezel-cementplaten                  | 3             | <b>4000 837 441</b> | <b>49,95</b> <sup>1)</sup> | WD08 |

<sup>1)</sup> prijs per kaart



4000 814 678



4000 814 679



2 607 011 437

## Decoupeerzaag-assortiment

Van gelegerd gereedschapsstaal · Geschikt voor steekzagen van de merken Bosch, DeWalt, Festool, Flex, Makita, Metabo

### Art.nr. 4000 814 678 voor hout/kunststof bestaande uit:

- 2 stuks art.nr. 4000 814 654 - komt overeen met Bosch-nr. T 144 D
- 2 stuks art.nr. 4000 814 650 - komt overeen met Bosch-nr. T 101 B
- 2 stuks art.nr. 4000 814 652 - komt overeen met Bosch-nr. T 101 D
- 2 stuks art.nr. 4000 814 656 - komt overeen met Bosch-nr. T 244 D
- 2 stuks art.nr. 4000 814 660 - komt overeen met Bosch-nr. T 111 C

### Art.nr. 4000 814 679 voor metaal bestaande uit:

- 3 stuks art.nr. 4000 814 662 - komt overeen met Bosch-nr. T 118 A,
- 3 stuks art.nr. 4000 814 666 - komt overeen met Bosch-nr. T 118 B,
- 2 stuks art.nr. 4000 814 667 - komt overeen met Bosch-nr. T 127 D,
- 2 stuks art.nr. 4000 814 664 - komt overeen met Bosch-nr. T 118 AF

| Inhoud   | Toepassing  | Art.nr.      | EUR                 | CS   |
|----------|-------------|--------------|---------------------|------|
| 10-delig | Voor hout   | 4000 814 678 | 12,75 <sup>1)</sup> | PK15 |
| 10-delig | Voor metaal | 4000 814 679 | 14,95 <sup>1)</sup> | PK15 |

<sup>1)</sup> prijs per VE

## Decoupeerzaagblad-set JSB Wood and Metal

JSB, Wood and Metal, verpakking van 15

| Inhoud   | Toepassing | Art.nr.      | EUR   | CS   |
|----------|------------|--------------|-------|------|
| 15-delig | Hout       | 8000 587 157 | 37,95 | WD08 |



6



2 607 011 438

## Decoupeerzaag-assortiment

Universeel

### Inhoud:

- 1 st. decoupeerzaagblad voor hardhout en triplex  
**art.nr. 4000 814 650 (Bosch T 101 B)**
- 1 st. decoupeerzaagblad voor hardhout, zachthout en kunststoffen  
**art.nr. 4000 814 660 (Bosch T 111 C)**
- 1 st. decoupeerzaagblad voor alle soorten hout  
**art.nr. 4000 814 654 (Bosch T 144 D)**
- 1 st. decoupeerzaagblad voor staal en sandwichmetaal  
**art.nr. 4000 814 665 (Bosch T 118 AF)**
- 1 st. decoupeerzaagblad voor stalen buizen, profielen, massief materiaal, platen  
**art.nr. 4000 814 662 (Bosch T 118 A)**

| Inhoud  | Toepassing         | Art.nr.      | EUR                | CS   |
|---------|--------------------|--------------|--------------------|------|
| 5-delig | Voor hout / metaal | 4000 814 689 | 5,50 <sup>1)</sup> | PK15 |

<sup>1)</sup> prijs per kaart

## Decoupeerzaagblad-set JSB Multi-Material

JSB, Multi Material-Pack, 15-delig

| Inhoud   | Toepassing     | Art.nr.      | EUR   | CS   |
|----------|----------------|--------------|-------|------|
| 15-delig | Multi-Material | 8000 587 158 | 34,95 | WD08 |

**PROMAT** GEBRUIKSAANBEVELINGEN reciprozaagbladen



Passend bij: AEG, Atlas Copco, Black & Decker, Bosch, Elu, Fein, Flex, Hitachi, Makita, Metabo, Milwaukee, Porter Cable, Rems, Rockwell, Roller, Skil

| Artikel/<br>zaagblad | Snijlen-<br>gte | Houtmaterialen |   |   |   |   |  | Kunststoffen |  | Metalen |  |  |  |  | div. materialen |  |  | Snij-eigenschappen |  |  |  |
|----------------------|-----------------|----------------|---|---|---|---|--|--------------|--|---------|--|--|--|--|-----------------|--|--|--------------------|--|--|--|
|                      |                 |                |   |   |   |   |  |              |  |         |  |  |  |  |                 |  |  |                    |  |  |  |
| 40 00 814 700        | 205 mm          |                |   |   |   |   |  |              |  |         |  |  |  |  |                 |  |  |                    |  |  |  |
| 40 00 814 702        | 130 mm          | •              | o |   |   |   |  |              |  |         |  |  |  |  |                 |  |  |                    |  |  |  |
| 40 00 814 704        | 220 mm          |                | o |   |   |   |  |              |  |         |  |  |  |  |                 |  |  |                    |  |  |  |
| 40 00 814 706        | 130 mm          | •              | o |   |   |   |  |              |  |         |  |  |  |  |                 |  |  |                    |  |  |  |
| 40 00 814 710        | 130 mm          |                |   |   |   |   |  |              |  |         |  |  |  |  |                 |  |  |                    |  |  |  |
| 40 00 814 712        | 130 mm          |                |   |   |   |   |  |              |  |         |  |  |  |  |                 |  |  |                    |  |  |  |
| 40 00 814 714        | 180 mm          |                |   |   |   |   |  |              |  |         |  |  |  |  |                 |  |  |                    |  |  |  |
| 40 00 814 716        | 130 mm          |                |   |   |   |   |  |              |  |         |  |  |  |  |                 |  |  |                    |  |  |  |
| 40 00 814 717        | 180 mm          |                |   |   |   |   |  |              |  |         |  |  |  |  |                 |  |  |                    |  |  |  |
| 40 00 814 718        | 260 mm          |                |   |   |   |   |  |              |  |         |  |  |  |  |                 |  |  |                    |  |  |  |
| 40 00 814 881        | 130 mm          |                |   |   |   |   |  |              |  |         |  |  |  |  |                 |  |  |                    |  |  |  |
| 40 00 814 892        | 180 mm          |                |   |   |   |   |  |              |  |         |  |  |  |  |                 |  |  |                    |  |  |  |
| 40 00 814 893        | 130 mm          |                |   |   |   |   |  |              |  |         |  |  |  |  |                 |  |  |                    |  |  |  |
| 40 00 814 894        | 130 mm          |                |   |   |   |   |  |              |  |         |  |  |  |  |                 |  |  |                    |  |  |  |
| 40 00 814 895        | 180 mm          |                |   |   |   |   |  |              |  |         |  |  |  |  |                 |  |  |                    |  |  |  |
| 40 00 814 896        | 205 mm          |                |   |   |   |   |  |              |  |         |  |  |  |  |                 |  |  |                    |  |  |  |
| 40 00 814 897        | 280 mm          |                |   |   |   |   |  |              |  |         |  |  |  |  |                 |  |  |                    |  |  |  |
| 40 00 814 898        | 130 mm          |                |   |   |   |   |  |              |  |         |  |  |  |  |                 |  |  |                    |  |  |  |
| 40 00 814 899        | 205 mm          |                |   |   |   |   |  |              |  |         |  |  |  |  |                 |  |  |                    |  |  |  |
| 40 00 814 906        | 260 mm          |                |   |   |   |   |  |              |  |         |  |  |  |  |                 |  |  |                    |  |  |  |
| 40 00 814 909        | 130 mm          |                |   |   |   |   |  |              |  |         |  |  |  |  |                 |  |  |                    |  |  |  |
| 40 00 814 915        | 205 mm          |                |   |   |   |   |  |              |  |         |  |  |  |  |                 |  |  |                    |  |  |  |
| 40 00 814 916        | 280 mm          |                |   |   |   |   |  |              |  |         |  |  |  |  |                 |  |  |                    |  |  |  |
| 40 00 814 917        | 205 mm          | •              |   | o | o | o |  |              |  |         |  |  |  |  |                 |  |  |                    |  |  |  |
| 40 00 814 918        | 280 mm          | •              |   | o | o | o |  |              |  |         |  |  |  |  |                 |  |  |                    |  |  |  |
| 40 00 814 919        | 130 mm          | •              | o |   |   |   |  |              |  |         |  |  |  |  |                 |  |  |                    |  |  |  |
| 40 00 814 922        | 205 mm          | •              | o |   |   |   |  |              |  |         |  |  |  |  |                 |  |  |                    |  |  |  |
| 40 00 814 923        | 280 mm          | •              | o |   |   |   |  |              |  |         |  |  |  |  |                 |  |  |                    |  |  |  |
| 40 00 814 924        | 130 mm          | •              | o |   |   |   |  |              |  |         |  |  |  |  |                 |  |  |                    |  |  |  |

Betekenis van de symbolen

- alle houtsoorten
- hardhout
- Pallet-reparatie
- Raamdemontage
- Hout-/metaalresten
- groen hout
- Kunststof
- Koolstofvezel/kunststof
- Staal, roestvrij
- Stalen buizen
- Metalen platen
- non-ferrometaal
- Aluminium
- Sandwich-materiaal
- Gipskartonplaten
- Demontage
- fijne snede
- grove snede
- gebogen snede
- Long Life





## Reciprozaagblad

Hardmetaal getand · Voor snelle snedes in metaal · RVS · Non-ferrometaal · Wapening · SML-gietijzer · Voertuigonderdelen (A/B/C kolom) en metaalversterkt rubber



| Totale lengte [mm] | St. per kaart | Art.nr.      | EUR   | CS   |
|--------------------|---------------|--------------|-------|------|
| 150                | 1             | 4000 814 927 | 17,95 | PK15 |
| 228                | 1             | 4000 814 928 | 26,95 | PK15 |

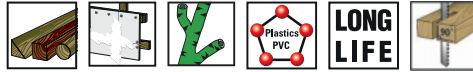

## Reciprozaagblad

Van gelegeerd gereedschapsstaal · Getordeerd · Geschikt voor reciprozagen van de merken AEG, DeWalt, Bosch, Flex, Hitachi, Makita, Metabo, REMS, Roller, Milwaukee



4000 814 702 + 4000 814 919



4000 814 706



4000 814 704

| Komt overeen met nr. | Totale lengte [mm] | Uitvoering                            | Toepassingsgebieden   | St. per kaart | Art.nr.      | EUR                 | CS   |
|----------------------|--------------------|---------------------------------------|---|---------------|--------------|---------------------|------|
| Bosch S 644 D        | 150                | Gefreesd, getordeerd, schuin geslepen | Voor alle soorten hout                                      | 5             | 4000 814 702 | 10,25 <sup>1)</sup> | PK15 |
| Wilpu 3021/225       | 225                | Gefreesd, getordeerd                  | Parallele snede, alle houtsoorten, kunststoffen, gipsplaten | 5             | 4000 814 922 | 12,25 <sup>1)</sup> | PK15 |
| Bosch S 1344 D       | 300                | Gefreesd, getordeerd                  | Parallele snede, alle houtsoorten, kunststoffen, gipsplaten | 5             | 4000 814 923 | 15,25 <sup>1)</sup> | PK15 |
| Bosch S 611 DF       | 150                | Gefreesd, getordeerd                  | Long Life, alle houtsoorten, kunststoffen, parallelle snede | 5             | 4000 814 924 | 14,50 <sup>1)</sup> | PK15 |
| Bosch S 644 D        | 150                | Gefreesd, getordeerd, schuin geslepen | Parallele snede, alle houtsoorten, kunststoffen, gipsplaten | 25            | 4000 814 919 | 43,95 <sup>1)</sup> | PK15 |
| Wilpu 3019/150       | 150                | Gefreesd, getordeerd                  | Universeel voor hout  | 5             | 4000 814 706 | 8,50 <sup>1)</sup>  | PK15 |
| Bosch S 1531 L       | 240                | Kruis geslepen, inductief gehard      | Voor alle soorten hout, groenhout                           | 5             | 4000 814 704 | 15,50 <sup>1)</sup> | PK15 |

<sup>1)</sup> prijs per kaart



## Reciprozaagblad

Van bimetaal · Geschikt voor reciprozagen van de merken AEG, DeWalt, Bosch, Flex, Hitachi, Makita, Metabo, REMS, Roller, Milwaukee e.v.a.



4000 814 710



4000 814 712



4000 814 716 + 4000 814 891



4000 814 714



4000 814 717 + 4000 814 892



4000 814 700



4000 814 718

| Komt overeen met nr. | Totale lengte [mm] | Uitvoering           | Toepassingsgebieden  | St. per kaart | Art.nr.      | EUR                 | CS   |
|----------------------|--------------------|----------------------|--|---------------|--------------|---------------------|------|
| Bosch S 922 AF       | 150                | Gefreesd, gegolfd    | Flexibel, fijne tanden voor roestvrij staal, metaaldikte 1,2 mm  | 5             | 4000 814 710 | 11,95 <sup>1)</sup> | PK15 |
| Bosch S 922 EF       | 150                | Gefreesd, gegolfd    | Metaal, rvs  | 5             | 4000 814 712 | 11,75 <sup>1)</sup> | PK15 |
| Bosch S 922 BF       | 150                | Gefreesd, gegolfd    | Metaal, rvs  | 5             | 4000 814 716 | 11,75 <sup>1)</sup> | PK15 |
| Bosch S 922 BF       | 150                | Gefreesd, gegolfd    | Long Life, stalen buizen, -profielen, massief materiaal, non-ferrometaal, roestvrij staal                                      | 25            | 4000 814 891 | 53,95 <sup>1)</sup> | PK15 |
| Bosch S 1122 EF      | 200                | Gefreesd, gegolfd    | Metaal, rvs  | 5             | 4000 814 714 | 14,50 <sup>1)</sup> | PK15 |
| Bosch S 1122 BF      | 200                | Gefreesd, gegolfd    | Metaal, rvs, non-ferrometalen  | 5             | 4000 814 717 | 14,50 <sup>1)</sup> | PK15 |
| Bosch S 1122 BF      | 200                | Gefreesd, gegolfd    | Metaal, rvs, non-ferrometalen  | 25            | 4000 814 892 | 66,95 <sup>1)</sup> | PK15 |
| Bosch S 1122 VF      | 225                | Gefreesd, getordeerd | Metaal, non-ferrometaal, hout met spijkers   | 5             | 4000 814 700 | 18,95 <sup>1)</sup> | PK15 |
| Wilpu 3059/150       | 150                | Gefreesd, getordeerd | Stalen buizen, -profielen, massief materiaal, non-ferrometaal, hout met metaalresten, palletreparaties, Long Life              | 5             | 4000 814 893 | 12,95 <sup>1)</sup> | PK15 |
| Bosch S 922 HF       | 150                | Gefreesd, getordeerd | Long Life, stalen buizen, -profielen, massief materiaal, non-ferrometaal, roestvrij staal                                      | 5             | 4000 814 894 | 11,25 <sup>1)</sup> | PK15 |
| Bosch S 1122 HF      | 200                | Gefreesd, getordeerd | Long Life, stalen buizen, -profielen, massief materiaal, non-ferrometaal, roestvrij staal                                      | 5             | 4000 814 895 | 13,25 <sup>1)</sup> | PK15 |
| Bosch S 1211 HF      | 280                | Gefreesd, getordeerd | Metaal, non-ferrometaal, rvs   | 5             | 4000 814 718 | 19,95 <sup>1)</sup> | PK15 |
| Bosch S 1120 CF      | 225                | Gefreesd, gegolfd    | Long Life, hout met metaalresten, stalen buizen, -profielen, massief materiaal, roestvrij staal, demontage, parallelle sneden  | 3             | 4000 814 896 | 16,75 <sup>1)</sup> | PK15 |
| Wilpu 3050/300       | 300                | Gefreesd, gegolfd    | Long Life, hout met metaalresten, stalen buizen, -profielen, massief materiaal, roestvrij staal, demontage, parallelle sneden  | 3             | 4000 814 897 | 21,95 <sup>1)</sup> | PK15 |
| Wilpu 3016/150       | 150                | Gefreesd, getordeerd | Long Life, stalen buizen, -profielen, massief materiaal, hout met metaalresten, non-ferrometaal, aluminium, TWINCUT vertanding | 5             | 4000 814 898 | 12,75 <sup>1)</sup> | PK15 |
| Bosch S 1234 XF      | 225                | Getordeerd/gefreesd  | Long Life, stalen buizen, -profielen, massief materiaal, hout met metaalresten, non-ferrometaal, aluminium, TWINCUT vertanding | 5             | 4000 814 899 | 16,95 <sup>1)</sup> | PK15 |
| Wilpu 3016/280       | 280                | Gefreesd, getordeerd | Long Life, stalen buizen, -profielen, massief materiaal, hout met metaalresten, non-ferrometaal, aluminium, TWINCUT vertanding | 5             | 4000 814 906 | 19,95 <sup>1)</sup> | PK15 |

<sup>1)</sup> prijs per kaart

vervolg >



vervolg

| Komt overeen met nr.    | Totale lengte [mm] | Uitvoering           | Toepassingsgebieden  | St. per kaart | Art.nr.             | EUR                        | CS   |
|-------------------------|--------------------|----------------------|--|---------------|---------------------|----------------------------|------|
| <b>Bosch S 1130 CF</b>  | 225                | Gefreesd, getordeerd | Long Life, stalen buizen, -profielen, massief materiaal, hout met metaalresten, non-ferrometaal, aluminium, TWINCUT vertanding | 3             | <b>4000 814 907</b> | <b>16,95</b> <sup>1)</sup> | PK15 |
| <b>Bosch S 1230 CF</b>  | 300                | Gefreesd, getordeerd | Long Life, stalen buizen, -profielen, massief materiaal, hout met metaalresten, non-ferrometaal, aluminium, TWINCUT vertanding | 3             | <b>4000 814 908</b> | <b>21,95</b> <sup>1)</sup> | PK15 |
| <b>Bosch S 936 BEF</b>  | 150                | Gefreesd, getordeerd | Long Life, hout met metaalresten, stalen buizen, -profielen, massief materiaal, parallelle sneden, TWINCUT vertanding          | 5             | <b>4000 814 909</b> | <b>15,25</b> <sup>1)</sup> | PK15 |
| <b>Bosch S 1136 BEF</b> | 225                | Gefreesd, getordeerd | Long Life, hout met metaalresten, stalen buizen, -profielen, massief materiaal, parallelle sneden, TWINCUT vertanding          | 5             | <b>4000 814 915</b> | <b>17,25</b> <sup>1)</sup> | PK15 |
| <b>WILPU 3056/300</b>   | 300                | Gefreesd, getordeerd | Long Life, hout met metaalresten, stalen buizen, -profielen, massief materiaal, parallelle sneden, TWINCUT vertanding          | 5             | <b>4000 814 916</b> | <b>20,95</b> <sup>1)</sup> | PK15 |
| <b>WILPU 3058</b>       | 225                | Gefreesd, getordeerd | Long Life, alle houtsoorten, hout met metaalresten, demontage, parallelle sneden   | 3             | <b>4000 814 917</b> | <b>16,95</b> <sup>1)</sup> | PK15 |
| <b>Bosch S 1110 VF</b>  | 300                | Gefreesd, getordeerd | Long Life, alle houtsoorten, hout met metaalresten, demontage, parallelle sneden   | 3             | <b>4000 814 918</b> | <b>21,95</b> <sup>1)</sup> | PK15 |

<sup>1)</sup> prijs per kaart

## Reciprozaagblad

Van **bimetaal** · Gefreesd · Voor gebruik in metaal zoals metalen platen, massieve buizen, enz. · Geschikt voor reciprozagen van de merken Bosch, DeWalt, Festool, Flex, Hitachi, Makita, Metabo, REMS, Roller, Rothenberger



| Type              | Totale lengte [mm] | Uitvoering            | Toepassingsgebieden  | St. per kaart | Art.nr.             | EUR                         | CS   |
|-------------------|--------------------|-----------------------|--|---------------|---------------------|-----------------------------|------|
| <b>S 922 AF</b>   | 150                | Golvend, gefreesd     | Dunne metalen platen, fijne buizen/profielen (< 100 mm), moeiteloze fijne snede  | 5             | <b>4000 837 556</b> | <b>21,95</b> <sup>1)</sup>  | WD08 |
| <b>S 922 BF</b>   | 150                | Getordeerd/gefreesd   | Middeldikke metalen platen (2-8 mm), gesloten buizen/profielen (Ø <100 mm)   | 5             | <b>4000 837 554</b> | <b>21,95</b> <sup>1)</sup>  | WD08 |
| <b>S 922 EF</b>   | 150                | Getordeerd/gefreesd   | Dunne metalen platen 1,5-4 mm, buizen/profielen (<100 mm)  | 5             | <b>4000 837 558</b> | <b>21,95</b> <sup>1)</sup>  | WD08 |
| <b>S 1122 AF</b>  | 225                | Golvend, gefreesd     | Dunne metalen platen, fijne buizen/profielen (< 175 mm), moeiteloze fijne snede, flex. Vlaksnede   | 5             | <b>4000 837 557</b> | <b>31,95</b> <sup>1)</sup>  | WD08 |
| <b>S 1122 BF</b>  | 225                | Getordeerd/gefreesd   | Dikke platen 3-8 mm, massieve buizen/profielen (< 175 mm), snelle snede, flexibele vlakliggende snede  | 2             | <b>4000 837 555</b> | <b>14,75</b> <sup>1)</sup>  | WD08 |
| <b>S 1122 BF</b>  | 225                | Getordeerd/gefreesd   | Dikke metalen platen (3-8 mm), massieve buizen/profielen (Ø  | 5             | <b>4000 837 577</b> | <b>31,95</b> <sup>1)</sup>  | WD08 |
| <b>S 1122 BF</b>  | 225                | Getordeerd/gefreesd   | Dikke metalen platen (3-8 mm), massieve buizen/profielen (Ø <175 mm), flexibele vlaksnede, snelle snede  | 25            | <b>8000 343 759</b> | <b>145,00</b> <sup>1)</sup> | WD08 |
| <b>S 1122 BF</b>  | 225                | Getordeerd/gefreesd   | Dikke metalen platen (3-8 mm), massieve buizen/profielen (Ø <175 mm), flexibele vlaksnede, snelle snede  | 100           | <b>8000 343 758</b> | <b>479,00</b> <sup>1)</sup> | WD08 |
| <b>S 1122 EF</b>  | 225                | Getordeerd/gefreesd   | Dunne metalen platen (1,5-4 mm), buizen/profielen (Ø 175 mm), flexibele vlaksnede  | 5             | <b>4000 837 553</b> | <b>31,95</b> <sup>1)</sup>  | WD08 |
| <b>S 1226 CHF</b> | 300                | 2 x 2 geometrie       | Dikke metalen platen (4-12 mm), dikwandig gesloten   | 5             | <b>4000 837 584</b> | <b>42,95</b> <sup>1)</sup>  | WD08 |
| <b>S 1025 VF</b>  | 200                | Wisselende vertanding | Gemiddelde sterkte tot sterke metalen platen (2-10 mm), dunwandige en dikwandige buizen en profielen (<150 mm).  | 5             | <b>8000 343 756</b> | <b>32,95</b> <sup>1)</sup>  | WD08 |
| <b>S 1122 EF</b>  | 225                | Getordeerd/gefreesd   | Dunne metalen platen (1,5-4 mm), buizen/profielen (Ø <175 mm), flexibele vlaksnede   | 25            | <b>8000 343 763</b> | <b>145,00</b> <sup>1)</sup> | WD08 |
| <b>S 1125 VF</b>  | 225                | Wisselende vertanding | Gemiddelde sterkte tot sterke metalen platen (2-10 mm), dunwandige en dikwandige buizen en profielen (<175 mm). Ideaal voor sloopwerkzaamheden in metaal. Moeiteloze, fijne snede. | 25            | <b>8000 343 764</b> | <b>159,00</b> <sup>1)</sup> | WD08 |
| <b>S 1125 VF</b>  | 225                | Wisselende vertanding | Gemiddelde sterkte tot sterke metalen platen (2-10 mm),  | 5             | <b>4000 909 204</b> | <b>34,95</b> <sup>1)</sup>  | WD08 |
| <b>S 1225 VF</b>  | 300                | Wisselende vertanding | Gemiddelde sterkte tot sterke metalen platen (2-10 mm),  | 5             | <b>4000 909 205</b> | <b>41,95</b> <sup>1)</sup>  | WD08 |
| <b>S 922 BF</b>   | 150                | Getordeerd/gefreesd   | Dikke platen (3-8 mm), massieve buizen/profielen (Ø <100 mm), snelle snede   | 100           | <b>8000 343 778</b> | <b>345,00</b> <sup>1)</sup> | WD08 |
| <b>S 922 BF</b>   | 150                | Getordeerd/gefreesd   | Dikke platen (3-8 mm), massieve buizen/profielen (Ø <100 mm), snelle snede   | 25            | <b>8000 343 779</b> | <b>96,95</b> <sup>1)</sup>  | WD08 |
| <b>S 922 EF</b>   | 150                | Getordeerd/gefreesd   | Dunne metalen platen (1,5-4 mm), buizen/profielen (Ø <100 mm)  | 100           | <b>8000 343 780</b> | <b>329,00</b> <sup>1)</sup> | WD08 |

<sup>1)</sup> prijs per kaart

## Reciprozaagblad

Endurance for Heavy Metal · Ideaal voor buizensnijapparaat en voor reddings- en sloopwerkzaamheden · Voor een krachtige, grove snede



4000 909 618

| Type              | Totale lengte [mm] | Uitvoering      | Toepassingsgebieden  | St. per kaart | Art.nr.             | EUR                         | CS   |
|-------------------|--------------------|-----------------|--|---------------|---------------------|-----------------------------|------|
| <b>S 930 CF</b>   | 150                | 2 x 2 geometrie | Dikke metalen platen (4-12 mm), dikwandig massief  | 5             | <b>4000 909 617</b> | <b>52,95</b> <sup>1)</sup>  | WD08 |
| <b>S 1130 CF</b>  | 225                | 2 x 2 geometrie | Dikke metalen platen (4-12 mm), dikwandig massief  | 5             | <b>4000 909 618</b> | <b>62,95</b> <sup>1)</sup>  | WD08 |
| <b>S 1136 CHF</b> | 225                | 2 x 2 geometrie | Dikke metalen platen (4-12 mm), dikwandig gesloten   | 5             | <b>4000 909 616</b> | <b>45,95</b> <sup>1)</sup>  | WD08 |
| <b>S 1130 CF</b>  | 225                | 2 x 2 geometrie | Dikke metalen platen (4-12 mm), dikwandige, massieve buizen en profielen (<175 mm). Ideaal voor buizensnijapparaat, voor reddings-/sloopwerkzaamheden. Krachtige, grove snede. | 25            | <b>8000 343 789</b> | <b>279,00</b> <sup>1)</sup> | WD08 |

<sup>1)</sup> prijs per kaart

## Reciprozaagblad Expert Thick Tough Metal

Bosch Carbide-technologie voor duurzaam snijden van dik, stroef metaal · De van hardmetaal gemaakte tanden worden op een bijzonder robuust, breed blad van staal met hoge materiaaldikte gelast - perfect voor rechte snedes en weerstand · Geschikt voor alle S-schacht reciprozagen

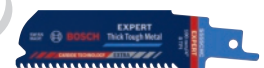

| Type            | Totale lengte [mm] | Uitvoering | Toepassingsgebieden            | St. per kaart | Art.nr.             | EUR                         | CS   |
|-----------------|--------------------|------------|--------------------------------|---------------|---------------------|-----------------------------|------|
| <b>S955CHC</b>  | 150                | S-schacht  | Snijden van dik, stroef metaal | 1             | <b>4000 837 483</b> | <b>32,95</b> <sup>1)</sup>  | WD08 |
| <b>S955CHC</b>  | 150                | S-schacht  | Snijden van dik, stroef metaal | 10            | <b>4000 837 485</b> | <b>225,00</b> <sup>1)</sup> | WD08 |
| <b>S1255CHC</b> | 300                | S-schacht  | Snijden van dik, stroef metaal | 1             | <b>4000 837 489</b> | <b>47,95</b> <sup>1)</sup>  | WD08 |
| <b>S1255CHC</b> | 300                | S-schacht  | Snijden van dik, stroef metaal | 10            | <b>4000 837 490</b> | <b>385,00</b> <sup>1)</sup> | WD08 |

<sup>1)</sup> prijs per kaart



## Reciprozaagblad Expert Automotive Steel

Voor het snijden van modern autostaal · Een speciaal puntontwerp voor het uitvoeren van invalsnedes in plaat · Voor reddingswerkzaamheden, zoals het snijden van een zij- of daktoegang naar de passagiers · De korte S957CHM-versie is ideaal voor het verwijderen van voorruit, terwijl de langere S1157CHM-versie bestemd is voor het snijden van A-, B- en C-stijlen van versterkt staal · Geschikt voor alle S-schacht reciprozagen

**NIEUW**



| Type     | Totale lengte [mm] | Uitvoering | Toepassingsgebieden          | St. per kaart | Art.nr.      | EUR    | CS   |
|----------|--------------------|------------|------------------------------|---------------|--------------|--------|------|
| S957CHM  | 150                | S-schacht  | Snijden van modern autostaal | 1             | 4000 837 434 | 27,95  | WD08 |
| S957CHM  | 150                | S-schacht  | Snijden van modern autostaal | 10            | 4000 837 435 | 225,00 | WD08 |
| S1157CHM | 225                | S-schacht  | Snijden van modern autostaal | 1             | 4000 837 436 | 35,95  | WD08 |
| S1157CHM | 225                | S-schacht  | Snijden van modern autostaal | 3             | 4000 837 437 | 95,95  | WD08 |
| S1157CHM | 225                | S-schacht  | Snijden van modern autostaal | 10            | 4000 837 438 | 285,00 | WD08 |



## Reciprozaagblad Expert Thin Tough Metal

Duurzaam snijden van dun, stroef metaal · De tanden zijn op een fijne geometrie geslepen, zodat ook dunne RVS-platen zonder problemen kunnen worden gesneden · Geschikt voor alle S-schacht reciprozagen

**NIEUW**



| Type     | Totale lengte [mm] | Uitvoering | Toepassingsgebieden            | St. per kaart | Art.nr.      | EUR   | CS   |
|----------|--------------------|------------|--------------------------------|---------------|--------------|-------|------|
| S922EHM  | 150                | S-schacht  | Snijden van dun, stroef metaal | 1             | 4000 837 492 | 26,95 | WD08 |
| S1022EHM | 200                | S-schacht  | Snijden van dun, stroef metaal | 1             | 4000 837 495 | 30,95 | WD08 |



## Reciprozaagblad

Van HCS · Uitvoering ground · Voor gebruik in zachte materialen zoals hout, spaanplaat, MDF en kunststof · Geschikt voor steekzagen van de merken Bosch, DeWalt, Festool, Flex, Hitachi, Makita, Metabo, REMS, Roller



4000 837 541

| Type     | Totale lengte [mm] | Uitvoering           | Toepassingsgebieden   | St. per kaart | Art.nr.      | EUR                 | CS   |
|----------|--------------------|----------------------|---|---------------|--------------|---------------------|------|
| S 1531 L | 240                | Getordeerd, geslepen | Grof hout, levend hout, brandhout (< 190 mm, zonder spijkers) | 5             | 4000 837 541 | 31,95 <sup>1)</sup> | WD08 |

<sup>1)</sup> prijs per kaart



## Reciprozaagblad Expert Multimaterial

Bosch Carbide-technologie voor duurzaam snijden van stroeve bouwstoffen · Sniijdt metaal, hout, kunststoffen, composietmaterialen en prefab elementen, die worden gebruikt op bouwplaatsen · Progressieve tandverdeling om zowel dunne als dikke materialen te snijden · Geschikt voor alle S-schacht reciprozagen

**NIEUW**



| Type     | Totale lengte [mm] | Uitvoering | Toepassingsgebieden             | St. per kaart | Art.nr.      | EUR    | CS   |
|----------|--------------------|------------|---------------------------------|---------------|--------------|--------|------|
| S956XHM  | 150                | S-schacht  | Snijden van stroeve bouwstoffen | 1             | 4000 837 468 | 27,95  | WD08 |
| S1156XHM | 225                | S-schacht  | Snijden van stroeve bouwstoffen | 1             | 4000 837 470 | 34,95  | WD08 |
| S1156XHM | 225                | S-schacht  | Snijden van stroeve bouwstoffen | 10            | 4000 837 472 | 285,00 | WD08 |
| S1256XHM | 300                | S-schacht  | Snijden van stroeve bouwstoffen | 1             | 4000 837 473 | 42,95  | WD08 |
| S1256XHM | 300                | S-schacht  | Snijden van stroeve bouwstoffen | 10            | 4000 837 474 | 345,00 | WD08 |

**Reciprozaagblad**

Van **bimetaal** · Gefreesd · Voor gebruik in hout en metaal zoals spaanplaat, GFK, hout met spijkers, blik, buizen, aluminium · Geschikt voor steekzagen van de merken Bosch, DeWalt, Festool, Flex, Hitachi, Makita, Metabo, REMS, Roller



| Type             | Totale lengte [mm] | Uitvoering            | Toepassingsgebieden  | St. per kaart | Art.nr.             | EUR                        | CS   |
|------------------|--------------------|-----------------------|--|---------------|---------------------|----------------------------|------|
| <b>S 611 DF</b>  | 150                | Getordeerd/gefreesd   | Hout met spijkers (< 100 mm), kunststoffen (< 100 mm), spaanplaat, GFK/epoxy (< 50 mm), kozijnen: Hout + metaal, speciaal voor invalsnedes | 5             | <b>4000 837 542</b> | <b>24,95</b> <sup>1)</sup> | WD08 |
| <b>S 922 HF</b>  | 150                | Getordeerd/gefreesd   | Hout met spijkers (<100 mm), metalen platen, buizen, aluminium profielen (3-12 mm), pallets  | 5             | <b>4000 837 544</b> | <b>21,95</b> <sup>1)</sup> | WD08 |
| <b>S 3456 XF</b> | 200                | Getordeerd/gefreesd   | Hout met spijkers (<100 mm), spaanplaat, metalen platen, aluminium profielen (3-18 mm), kunststof profielen (5-150 mm)                     | 5             | <b>4000 837 549</b> | <b>34,95</b> <sup>1)</sup> | WD08 |
| <b>S 1122 VF</b> | 225                | Wisselende vertanding | Hout met spijkers (< 175 mm), metalen platen, aluminium profielen, kunststof profielen (3-175 mm), vlaksnede                               | 5             | <b>4000 837 547</b> | <b>31,95</b> <sup>1)</sup> | WD08 |
| <b>S 1122 HF</b> | 225                | Getordeerd/gefreesd   | Hout met spijkers (< 175 mm), metalen platen, buizen, aluminium profielen (3-12 mm), pallets, vlaksnede                                    | 5             | <b>4000 837 545</b> | <b>31,95</b> <sup>1)</sup> | WD08 |
| <b>S 1411 DF</b> | 300                | Getordeerd/gefreesd   | Hout met spijkers (< 250 mm), spaanplaat, GFK, gasbeton, kunststoffen (8-60 mm)  | 5             | <b>4000 837 543</b> | <b>37,95</b> <sup>1)</sup> | WD08 |
| <b>S 1222 VF</b> | 300                | Wisselende vertanding | Hout met spijkers (< 250 mm), metalen laten, aluminium profielen (3-10 mm), kunststof profielen (3-250 mm), vlaksnede                      | 5             | <b>4000 837 548</b> | <b>35,95</b> <sup>1)</sup> | WD08 |

<sup>1)</sup> prijs per kaart

**Reciprozaagblad Expert Fiber Plaster S 641 HM**

Duurzaam snijden van vezel- en gipsmateriaal · Met Carbide-technologie · Relatief kort, puntig blad voor een goede controle en toegang tot nauwe bereiken · Geschikt voor alle S-schacht reciprozagen



| Type            | Totale lengte [mm] | Uitvoering | Toepassingsgebieden | St. per kaart | Art.nr.             | EUR          | CS   |
|-----------------|--------------------|------------|---------------------|---------------|---------------------|--------------|------|
| <b>S 641 HM</b> | 150                | S-schacht  | Gasbeton            | 1             | <b>4000 837 443</b> | <b>24,95</b> | WD08 |

**Reciprozaagblad S 2013 AWP**

Reciprozaagblad S 2013 AWP Precision for FibreInsulation. Materiaal: HCS. Tandvorm: Mes met golfsnede. Totale lengte: 400 mm, dikte: 1,5 mm. Voor het snijden van vezelisolatiematerialen tot 350 mm materiaaldikte.



| Type              | Totale lengte [mm] | Uitvoering | Toepassingsgebieden | St. per kaart | Art.nr.             | EUR                        | CS   |
|-------------------|--------------------|------------|---------------------|---------------|---------------------|----------------------------|------|
| <b>S 2013 AWP</b> | 400                | Golfkant   | Fiberinsulation     | 1             | <b>4000 837 599</b> | <b>46,95</b> <sup>1)</sup> | WD08 |

<sup>1)</sup> prijs per kaart

**Reciprozaagblad Expert Aerated Concrete**

Door Bosch Carbide-technologie duurzaam snijden van gasbeton · Geschikt voor alle S-schacht reciprozagen



| Type           | Totale lengte [mm] | Uitvoering | Toepassingsgebieden  | St. per kaart | Art.nr.             | EUR          | CS   |
|----------------|--------------------|------------|----------------------|---------------|---------------------|--------------|------|
| <b>S1141HM</b> | 225                | S-schacht  | Snijden van gasbeton | 1             | <b>4000 837 428</b> | <b>32,95</b> | WD08 |
| <b>S1241HM</b> | 300                | S-schacht  | Snijden van gasbeton | 1             | <b>4000 837 430</b> | <b>42,95</b> | WD08 |
| <b>S2041HM</b> | 400                | S-schacht  | Snijden van gasbeton | 1             | <b>4000 837 433</b> | <b>53,95</b> | WD08 |

**Reciprozaagblad Expert Hollow Brick**

Bosch Carbide-technologie voor het snijden van holle stenen · Zijn brede lichaam en de kracht zorgen voor stabiliteit voor een nauwkeurige snede · Geschikt voor alle S-schacht reciprozagen



| Type           | Totale lengte [mm] | Uitvoering | Toepassingsgebieden      | St. per kaart | Art.nr.             | EUR          | CS   |
|----------------|--------------------|------------|--------------------------|---------------|---------------------|--------------|------|
| <b>S1543HM</b> | 240                | S-schacht  | Snijden van holle stenen | 1             | <b>4000 837 450</b> | <b>36,95</b> | WD08 |
| <b>S1243HM</b> | 300                | S-schacht  | Snijden van holle stenen | 1             | <b>4000 837 449</b> | <b>57,95</b> | WD08 |
| <b>S2243HM</b> | 455                | S-schacht  | Snijden van holle stenen | 1             | <b>4000 837 453</b> | <b>68,95</b> | WD08 |





## Reciprozaagblad

Van **HSS-bimetaal** · Zeer **lange standtijd** · Bestraling met speciale deeltjes aan de snijkant · Geschikt voor alle reciprozagen van de merken AEG, Bosch, Festo, Makita, Metabo, Flex, DeWalt, Black & Decker, Hitachi, REMS, Roller, Skil · Met T2 Technology, tot 25 % sneller zagen dan met het vorige model  
**In hersluitbare kunststofdispenser**



4000 814 722



4000 814 723



4000 814 724



4000 814 725

| Type        | Totale lengte [mm] | Toepassingsgebieden  | St. per kaart | Art.nr.             | EUR                        | CS   |
|-------------|--------------------|--|---------------|---------------------|----------------------------|------|
| <b>614R</b> | 152                | Voor het snijden van buizen, bouwstaal en RVS, non-ferrometaal | 5             | <b>4000 814 722</b> | <b>23,95</b> <sup>1)</sup> | WX43 |
| <b>618R</b> | 152                | Voor het snijden van buizen, bouwstaal en RVS, non-ferrometaal | 5             | <b>4000 814 723</b> | <b>23,95</b> <sup>1)</sup> | WX43 |
| <b>810R</b> | 203                | Voor het snijden van buizen, bouwstaal en RVS, non-ferrometaal | 5             | <b>4000 814 724</b> | <b>31,95</b> <sup>1)</sup> | WX43 |
| <b>818R</b> | 203                | Voor het snijden van buizen, bouwstaal en RVS, non-ferrometaal | 5             | <b>4000 814 725</b> | <b>31,95</b> <sup>1)</sup> | WX43 |

<sup>1)</sup> prijs per kaart



## Reciprozaagblad Gold

**HSS-bimetaal** · Voor universeel gebruik in uiteenlopende materialen zoals kunststoffen, composietmaterialen, nageldoorboord hout en metaal



| Type        | Totale lengte [mm] | Toepassingsgebieden | St. per kaart | Art.nr.             | EUR          | CS   |
|-------------|--------------------|---------------------|---------------|---------------------|--------------|------|
| <b>635R</b> | 152                | Multimateriaal      | 5             | <b>4000 814 713</b> | <b>25,95</b> | WX43 |



## Reciprozaagblad Diamond Grit

Met diamant-rifcoating · Voor het snijden van gietijzer · De geringe bladdikte maakt sneller zagen mogelijk

**VE = 1 kaart à 1 stuks**



| Type          | Totale lengte [mm] | St. per kaart | Art.nr.             | EUR          | CS   |
|---------------|--------------------|---------------|---------------------|--------------|------|
| <b>800RDG</b> | 200                | 1             | <b>4000 814 728</b> | <b>24,95</b> | WX43 |



## Reciprozaagblad Gold

Breukveilig · Agressief zaagbladontwerp, verbeterde zaaghoek voor het snel zagen van uiteenlopende materialen · Power Arc Technology gaat 2 x langer mee dan een gebruikelijke LENOX-zaagblad · Titaniumnitride zorgt voor een hoge weerstandskracht, het blad blijft langer scherp en gaat langer mee · Met T2 Technology, tot 25 % sneller zagen dan met het vorige model · Geschikt voor alle reciprozagen van de merken AEG, Bosch, Festo, Makita, Metabo, Flex, DeWalt, Black & Decker, Hitachi, REMS, Roller, Skil



4000 814 729



4000 814 730



4000 814 732



4000 814 731



4000 814 733

| Type         | Totale lengte [mm] | St. per kaart | Art.nr.             | EUR                        | CS   |
|--------------|--------------------|---------------|---------------------|----------------------------|------|
| <b>656GR</b> | 152                | 5             | <b>4000 814 729</b> | <b>34,95</b> <sup>1)</sup> | WX43 |
| <b>956GR</b> | 229                | 5             | <b>4000 814 730</b> | <b>42,95</b> <sup>1)</sup> | WX43 |
| <b>418GR</b> | 102                | 5             | <b>4000 814 732</b> | <b>23,95</b> <sup>1)</sup> | WX43 |
| <b>614GR</b> | 152                | 5             | <b>4000 814 731</b> | <b>25,95</b> <sup>1)</sup> | WX43 |
| <b>818GR</b> | 203                | 5             | <b>4000 814 733</b> | <b>34,95</b> <sup>1)</sup> | WX43 |

<sup>1)</sup> prijs per kaart

**Reciprozaagblad Gold Lazer®**

Voor veeleisend gebruik in metaal · Agressief zaagbladontwerp, verbeterde zaaghoek voor het snel zagen van uiteenlopende materialen · Power Arc Technology gaat 2 x langer mee dan een gebruikelijke LENOX-zaagblad · Titaniumnitride zorgt voor een hoge weerstandskracht, het blad blijft langer scherp en gaat langer mee · Geschikt voor alle reciprozagen van de merken AEG, Bosch, Festo, Makita, Metabo, Flex, DeWalt, Black & Decker, Hitachi, REMS, Roller, Skil

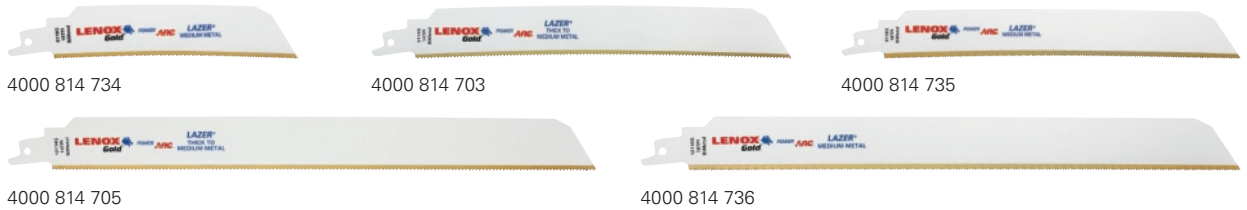

| Type    | Totale lengte [mm] | St. per kaart | Art.nr.      | EUR                 | CS   |
|---------|--------------------|---------------|--------------|---------------------|------|
| 6118GR  | 152                | 5             | 4000 814 734 | 40,95 <sup>1)</sup> | WX43 |
| 9114GR  | 229                | 5             | 4000 814 703 | 51,95 <sup>1)</sup> | WX43 |
| 9118GR  | 229                | 5             | 4000 814 735 | 51,95 <sup>1)</sup> | WX43 |
| 12114GR | 305                | 5             | 4000 814 705 | 58,95 <sup>1)</sup> | WX43 |
| 12118GR | 305                | 5             | 4000 814 736 | 58,95 <sup>1)</sup> | WX43 |

<sup>1)</sup> prijs per kaart

**Reciprozaagbladen-set**

Assortiment van 3 reciprozaagbladen · Geschikt voor reciprozagen van de merken AEG, DeWalt, Bosch, Flex, Hitachi, Makita, Metabo, REMS, Roller, Milwaukee  
Levering in kunststof etui

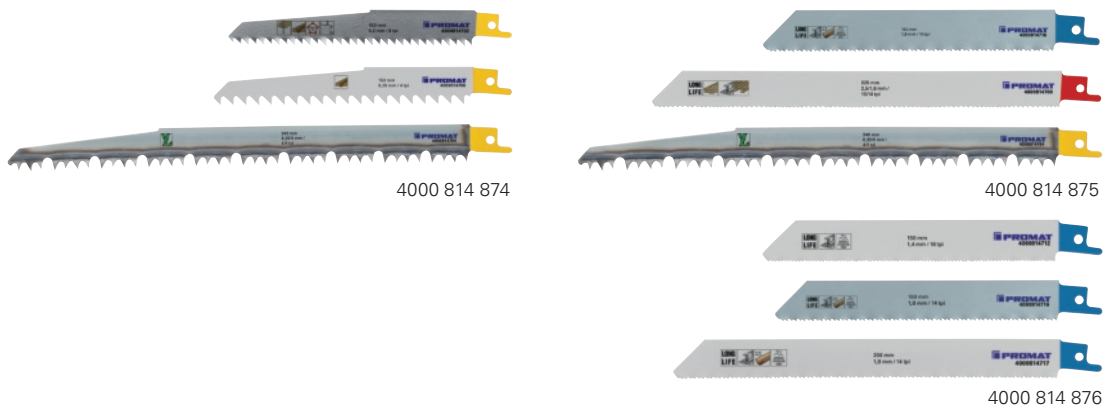

| Inhoud  | Toepassingsgebieden | Bestaande uit  | Art.nr.      | EUR                | CS   |
|---------|---------------------|--|--------------|--------------------|------|
| 3-delig | Voor hout           | Elk 1 x 4000 814 702 / Elk 1 x 4000 814 704 / Elk 1 x 4000 814 706 | 4000 814 874 | 6,95 <sup>1)</sup> | PK15 |
| 3-delig | Universele          | Elk 1 x 4000 814 704 / Elk 1 x 4000 814 700 / Elk 1 x 4000 814 716 | 4000 814 875 | 9,75 <sup>1)</sup> | PK15 |
| 3-delig | Voor metaal         | Elk 1 x 4000 814 716 / Elk 1 x 4000 814 717 / Elk 1 x 4000 814 712 | 4000 814 876 | 7,95 <sup>1)</sup> | PK15 |

<sup>1)</sup> prijs per kaart



**Reciprozaagbladen-set 1073415RKG**

**HSS-bimetaal**

5 zaagbladen 656R voor het zagen van hout met spijkers

5 zaagbladen 614R voor het snijden van buizen, bouwstaal en RVS (2,5-6 mm), non-ferrometaal (2,5-10 mm)

5 zaagbladen 618R voor het snijden van bouwstaal, buizen, leidingsbuizen, RVS (1,5-5 mm), non-ferrometaal (1,5-8 mm)



| Inhoud   | Toepassingsgebieden | Bestaande uit                 | Art.nr.      | EUR   | CS   |
|----------|---------------------|-------------------------------|--------------|-------|------|
| 15-delig | Voor hout en metaal | Elk 5 x 614 R / 618 R / 656 R | 4000 814 889 | 62,95 | WX43 |



## Pendelzaagblad AIZ 32 BSPB

BIM voor multifunctionele gereedschappen · Driedimensionale Japanse rangschikking van de geslepen tanden voor hardhout · Deze tandrangschikking minimaliseert de warmteontwikkeling bij het zagen · Voorkomt oververhitting en verhoogt de levensduur · De afgeronde bladpunt (Curved-Tec) vermijdt tandbreuk · Voor het invalzagen in gelamineerde panelen of hardhout · Het zagen van uitsparingen in meubelonderdelen en het op lengte zagen

Art.nr. 4000 908 709: Pak à 5 stuks

Art.nr. 8000 346 263: Pak à 10 stuks

| Gereedschap-opname | Breedte [mm] | Indompeldiepte [mm] | Art.nr.      | EUR                  | CS   |
|--------------------|--------------|---------------------|--------------|----------------------|------|
| Starlock           | 32           | 50                  | 4000 908 671 | 16,75 <sup>1)</sup>  | WH04 |
| Starlock           | 32           | 50                  | 4000 908 709 | 66,95 <sup>1)</sup>  | WH04 |
| Starlock           | 32           | 50                  | 8000 346 263 | 119,00 <sup>1)</sup> | WH04 |

<sup>1)</sup> prijs per VE



## Pendelzaagblad AIZ 32 EPC

HCS voor multifunctionele gereedschappen · Maakt nauwkeurige snedes in hout mogelijk · Zijn afgeronde bladpunt (Curved-Tec) maakt precieze en gladde invalsnedes mogelijk · Het invalzagen in zacht hout · Het zagen van uitsparingen in meubelonderdelen en het op lengte verzagen van houten onderdelen

Art.nr. 4000 908 672: Pak à 5 stuks

| Gereedschap-opname | Breedte [mm] | Indompeldiepte [mm] | Art.nr.      | EUR                 | CS   |
|--------------------|--------------|---------------------|--------------|---------------------|------|
| Starlock           | 32           | 50                  | 4000 908 710 | 50,95 <sup>1)</sup> | WH04 |
| Starlock           | 32           | 50                  | 4000 908 672 | 12,75 <sup>1)</sup> | WH04 |

<sup>1)</sup> prijs per VE



## Pendelzaagblad AII 65 BSPB

BIM voor multifunctionele gereedschappen · De Japanse rangschikking van de scherp geslepen tanden aan de rand van het blad is ideaal voor hardhout · Deze driedimensionale tandopstelling minimaliseert de warmteontwikkeling bij het zagen · Voorkomt oververhitting en verhoogt de gebruiksduur · De afgeronde bladpunten (Curved-Tec) minimaliseert tandbreuk · Het wordt gebruikt voor invalzagen in gelamineerde panelen of hardhout · Het zagen van uitsparingen in meubelonderdelen en het op lengte verzagen van houten onderdelen

Art.nr. 8000 346 260: Pak à 5 stuks

Art.nr. 8000 346 258: Pak à 10 stuks

| Gereedschap-opname | Breedte [mm] | Indompeldiepte [mm] | Art.nr.      | EUR                  | CS   |
|--------------------|--------------|---------------------|--------------|----------------------|------|
| Starlock           | 65           | 40                  | 8000 346 259 | 20,95 <sup>1)</sup>  | WH04 |
| Starlock           | 65           | 40                  | 8000 346 260 | 83,95 <sup>1)</sup>  | WH04 |
| Starlock           | 65           | 40                  | 8000 346 258 | 149,00 <sup>1)</sup> | WH04 |

<sup>1)</sup> prijs per VE



## Pendelzaagblad

Lange levensduur bij zaagsneden in ongehard metaal · Smaller wordend blad minimaliseert vastklemmen · Geschikt voor het gelijk inkorten van spijkers en koperen buizen en voor invalsneden in gipsplaten · Bimetaalverbinding van HCS-staal

Art.nr. 8000 346 231: Pak à 5 stuks

Art.nr. 8000 346 230: Pak à 10 stuks

| Gereedschap-opname | Breedte [mm] | Indompeldiepte [mm] | Art.nr.      | EUR                  | CS   |
|--------------------|--------------|---------------------|--------------|----------------------|------|
| Starlock           | 32           | 50                  | 4000 908 731 | 14,75 <sup>1)</sup>  | WH04 |
| Starlock           | 32           | 50                  | 8000 346 231 | 59,95 <sup>1)</sup>  | WH04 |
| Starlock           | 32           | 50                  | 8000 346 230 | 109,00 <sup>1)</sup> | WH04 |

<sup>1)</sup> prijs per VE



## Pendelzaagblad Expert AIZ 32 AIT

Voor het duurzaam snijden van hardmetaal · Expert MetalMax is de nieuwste Bosch Carbide-technologie · De tanden zijn gemaakt van een extreem harde metaallijst, die zelfs RVS kan snijden · De rechte snijkant is geoptimaliseerd voor het inkorten · Starlock opname voor maximale krachtoverdracht en comfortabel vervangen van de messen

Art.nr. 4000 907 748: Pak à 5 stuks

Art.nr. 4000 907 749: Pak à 10 stuks

| Gereedschap-opname | Breedte [mm] | Indompeldiepte [mm] | Lengte [mm] | Art.nr.      | EUR                  | CS   |
|--------------------|--------------|---------------------|-------------|--------------|----------------------|------|
| Starlock           | 32           | 40                  | 40          | 4000 907 747 | 32,95 <sup>1)</sup>  | WH04 |
| Starlock           | 32           | 40                  | 40          | 4000 907 748 | 129,00 <sup>1)</sup> | WH04 |
| Starlock           | 32           | 40                  | 40          | 4000 907 749 | 225,00 <sup>1)</sup> | WH04 |

<sup>1)</sup> prijs per VE



## Pendelzaagblad

Maakt precieze, vlakke zaagsneden en diepe invalsneden in hout, metaal en kunststof mogelijk · Afgeronde bladpunten voor precieze zaagsneden · Bimetaalverbinding van HCS-staal · Slijtage- en hittebestendig · Lange levensduur · Zaagt harde composietmaterialen van hout en metaal, ongeharde spijkers en schroeven, panelen met kunststoflamining en gipsplaten

Art.nr. 4000 908 708: Pak à 5 stuks

Art.nr. 8000 346 222: Pak à 10 stuks

Art.nr. 8000 346 225: Pak à 10 stuks

| Gereedschap-opname | Breedte [mm] | Indompeldiepte [mm] | Art.nr.      | EUR    | CS   |
|--------------------|--------------|---------------------|--------------|--------|------|
| Starlock           | 32           | 50                  | 4000 908 669 | 16,75  | WH04 |
| Starlock           | 32           | 50                  | 4000 908 708 | 66,95  | WH04 |
| Starlock           | 32           | 50                  | 8000 346 222 | 119,00 | WH04 |
| Starlock Plus      | 32           | 60                  | 4000 907 744 | 18,25  | WH04 |
| Starlock Plus      | 32           | 60                  | 8000 346 225 | 139,00 | WH04 |

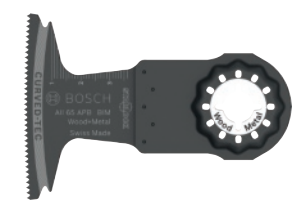

4000 908 733

## Pendelzaagblad

Maakt brede en diepe zaagsneden in hout en in ongehard metaal mogelijk · Lange levensduur · Geschikt voor het op lengte zagen van deurkozijnen op vloerniveau en voor invalsneden in gelamineerde panelen · Zaagt hout, ongehard metaal, zachte kunststof, panelen met kunststoflamining en gipsplaten · Afgeronde bladpunten voor precieze en gladde invalsneden · Bimetaalverbinding van HCS-staal

Art.nr. 8000 346 239: Pak à 5 stuks

Art.nr. 8000 346 238: Pak à 10 stuks

Art.nr. 8000 346 241: Pak à 10 stuks

| Gereedschap-opname | Breedte [mm] | Indompeldiepte [mm] | Art.nr.      | EUR    | CS   |
|--------------------|--------------|---------------------|--------------|--------|------|
| Starlock           | 65           | 40                  | 4000 908 733 | 20,95  | WH04 |
| Starlock           | 65           | 40                  | 8000 346 239 | 87,95  | WH04 |
| Starlock           | 65           | 40                  | 8000 346 238 | 149,00 | WH04 |
| Starlock Plus      | 65           | 50                  | 4000 907 746 | 22,95  | WH04 |
| Starlock Plus      | 65           | 50                  | 8000 346 241 | 169,00 | WH04 |



**Pendelzaagblad**

Maakt invalsnedes mogelijk en het ontbramen van zacht schurend materiaal zoals vezelversterkte composietmaterialen en cementvezelplaten. Te gebruiken voor het schuren en vijlen van cellenbeton, zachte baksteen, mortel en zelfs voor het verwijderen van mortel. De afgeronde snijkant in de curved-tec-design maakt nauwkeurig invalsnedes met geminimaliseerde slijtage en langere levensduur mogelijk. Blad is met robuust hardmetaal van korreling 50 bezet

| Gereedschap-opname | Breedte [mm] | Indompeldiepte [mm] | Art.nr.      | EUR   | CS   |
|--------------------|--------------|---------------------|--------------|-------|------|
| Starlock           | 32           | 30                  | 4000 908 737 | 28,95 | WH04 |



**Pendelzaagblad Expert PAIZ 32 AIT**

Voor het duurzaam snijden van hardmetaal. Expert MetalMax is de nieuwste Bosch Carbide-technologie. De tanden zijn gemaakt van een extreem harde metaallijst, die zelfs RVS kan snijden. De rechte snijkant is geoptimaliseerd voor het inkorten. Starlock-Plus opname voor maximale krachtoverdracht en comfortabel vervangen van de messen

| Gereedschap-opname | Breedte [mm] | Indompeldiepte [mm] | Lengte [mm] | Art.nr.      | EUR   | CS   |
|--------------------|--------------|---------------------|-------------|--------------|-------|------|
| Starlock Plus      | 32           | 50                  | 50          | 4000 907 753 | 40,95 | WH04 |

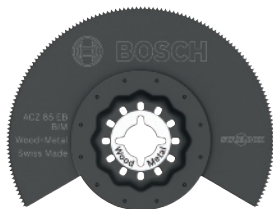

4000 908 667

**Segmentzaagblad**

Maakt brede en diepe gelijk liggende sneden in hout, metaal en kunststof mogelijk. Bimetaalverbinding van HCS-staal en tanden van HSS-staal. Slijtage- en hittebestendig. Lange levensduur

Art. 8000 345 558: Pak à 10 stuks

| Model      | Gereedschap-opname | Ø [mm] | Art.nr.      | EUR                  | CS   |
|------------|--------------------|--------|--------------|----------------------|------|
| ACZ 85 EB  | Starlock           | 85     | 4000 908 667 | 22,95 <sup>1)</sup>  | WH04 |
| ACZ 85 EB  | Starlock           | 85     | 8000 345 558 | 159,00 <sup>1)</sup> | WH04 |
| ACZ 100 BB | Starlock           | 100    | 4000 908 734 | 28,95 <sup>1)</sup>  | WH04 |

<sup>1)</sup> prijs per VE

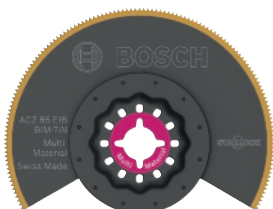

**Segmentzaagblad**

BIM-TiN Multi Material. Geschikt voor invalsnedes in gipsplaten, cementvezelplaten, hout, ongehard metaal, kleinere profielen, met glasvezel of epoxyhars versterkte kunststoffen. Met de zaagbladuiteinden kunt u moeilijk bereikbare hoeken bereiken

| Model      | Gereedschap-opname | Ø [mm] | Art.nr.      | EUR                 | CS   |
|------------|--------------------|--------|--------------|---------------------|------|
| ACZ 85 EIB | Starlock           | 85     | 8000 345 564 | 28,95 <sup>1)</sup> | WH04 |

<sup>1)</sup> prijs per VE



**Segmentzaagblad**

Carbide-RiFF segmentzaagblad voor multifunctionele gereedschappen. Met bijzonder lange levensduur bij het verwijderen van mortel en afschurend materiaal voor verhoogde slijtvastheid voorzien van een korreling 30 met hardmetalen korrel. Deze snijder is ideaal geschikt voor het uitzfrezen van tegelvoegen met standaard breedte en het frezen van sleuven in gasbeton. Bovendien kunnen er kleinere openingen en uitsparingen in zachte wandtegels, cementvezelplaten en vezelversterkte composietmaterialen worden gezaagd. De puntige uiteinden van de zaagbladen maken het werken op moeilijk toegankelijke plekken en het ronde deel van het blad rechte sneden

Art.nr. 8000 345 567: Pak a 10 stuks

| Model      | Gereedschap-opname | Ø [mm] | Art.nr.      | EUR    | CS   |
|------------|--------------------|--------|--------------|--------|------|
| ACZ 85 RT3 | Starlock           | 85     | 4000 908 677 | 32,95  | WH04 |
| ACZ 85 RT3 | Starlock           | 85     | 8000 345 567 | 229,00 | WH04 |

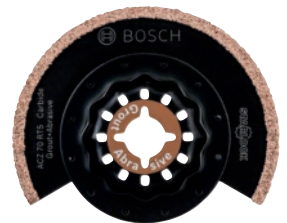

**Segmentzaagblad**

Carbide-RiFF smalsnede-segmentzaagblad ACZ 70 RT5. Geschikt voor het verwijderen van mortel en afschurend materiaal. Het bijzonder dunne blad van 1,6 mm dikte zorgt voor bijzonder fijne sneden. Maakt perfecte werkresultaten bij het uitzfrezen van bijzonder smalle voegen van tegels of zelfs gladde sleuven in cellenbeton en zachte baksteen mogelijk voor het plaatsen van verborgen kabels en leidingen. Bovendien kunnen hiermee precieze uitsparingen in afschurende materialen zoals cementvezelplaten en glasvezel-/epoxyhars versterkte kunststoffen worden gesneden. Voorzien van een hardmetalen korrel met korreling 50

| Model      | Gereedschap-opname | Ø [mm] | Art.nr.      | EUR   | CS   |
|------------|--------------------|--------|--------------|-------|------|
| ACZ 70 RT5 | Starlock           | 70     | 8000 345 583 | 26,95 | WH04 |



**Segmentzaagblad Expert AVZ70RT4**

Multifunctioneel gebruik in tegels. Met zijn hoogwaardige carbide-korrel kan de mortel rondom een tegel moeiteloos eruit worden gesneden en bereikt met zijn punt zelfs moeilijk toegankelijke hoeken. Kan ook als schuurplaat worden gebruikt, om de oude mortel achter de tegel te verwijderen. Starlock-opname voor maximale krachtoverbrenging

| Gereedschap-opname | Ø [mm] | Art.nr.      | EUR   | CS   |
|--------------------|--------|--------------|-------|------|
| Starlock           | 70     | 4000 907 752 | 58,95 | WH04 |





## Segmentzaagblad Expert ACZ85RD4

De Bosch Diamond Technology biedt een fijne snijkant van hoogwaardige diamantkorrels, die maximale slijtvastheid in harde mortel biedt. Hij kan ook worden gebruikt voor kleine aanpassingsneden in zachte tegels. Starlock-opname voor maximale krachtoverbrenging

| Gereedschapopname | Ø [mm] | Art.nr.      | EUR   | CS   |
|-------------------|--------|--------------|-------|------|
| Starlock          | 85     | 4000 907 750 | 68,95 | WH04 |



## Schuurplaat AVZ 93 G

Diameter 93 mm · Met microklittenbandsluiting · Eenvoudige wissel van de schuurbladen

| Vorm     | Gereedschapopname | Art.nr.      | EUR   | CS   |
|----------|-------------------|--------------|-------|------|
| Driehoek | Starlock          | 8000 344 911 | 12,75 | WH04 |

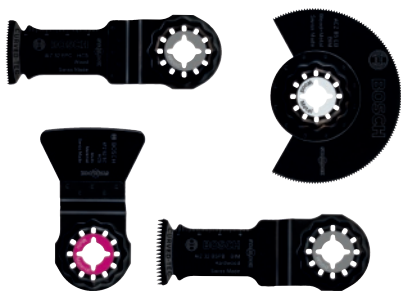

## GOP-toebehoren vloer-/inbouw-set

Voor vloer-/inbouwwerkzaamheden (bijv. deurkozijn op de vloer inkorten, laminaat/parket knippen, invalsnedes in gecoate platen of hout, uitsparing in meubelelementen snijden)

### Inhoud:

BiM segmentzaagblad Wood and Metal ACZ 85 EB (1x) / BiM pendelzaagblad Hard Wood AIZ 32 BSPB (1x) / HCS pendelzaagblad Wood AIZ 32 EPC (1x) / HCS schraper ATZ 52 SC (1x)

| Inhoud  | Gereedschapopname | Toepassing     | Art.nr.      | EUR   | CS   |
|---------|-------------------|----------------|--------------|-------|------|
| 4-delig | Starlock          | Vloer / inbouw | 4000 907 740 | 49,95 | WH04 |

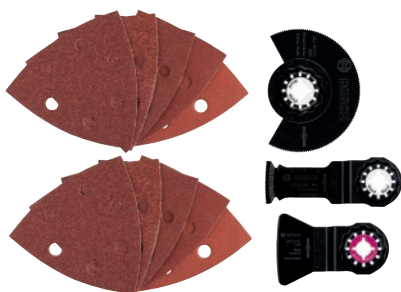

## GOP-toebehoren universeel-set

Basistoepassingen in één set gecombineerd (zagen, slijpen en schaven) · Geschikt voor hout en metaal

### Inhoud:

BiM segmentzaagblad Wood and Metal ACZ 85 EB (1x) / BiM pendelzaagblad Wood and Metal AIZ 32 EPC (1x) / HCS schraper ATZ 52 SFC (1x) / Wood and Paint schuurblad (10x)

| Inhoud   | Gereedschapopname | Toepassing     | Art.nr.      | EUR   | CS   |
|----------|-------------------|----------------|--------------|-------|------|
| 13-delig | Starlock          | Hout en metaal | 4000 907 741 | 53,95 | WH04 |



## GOP-toebehoren tegel-set

Voor renovaties en verbouwingen (bijv. voegen aan wand- en vloertegels uitfrezen, mortel of tegelijm verwijderen, kleinere uitsnijdingen in zachte wandtegels frezen)

### Inhoud:

Carbide-RIFF segmentzaagblad ACZ 85 RT3 (1x) / carbide-RIFF schuurplaat AVZ 78 RT2 (1x) / HCS schraper ATZ 52 SC (1x) / BiM pendelzaagblad metaal AIZ 20 AB (1x)

| Inhoud  | Gereedschapopname | Toepassing        | Art.nr.      | EUR   | CS   |
|---------|-------------------|-------------------|--------------|-------|------|
| 4-delig | Starlock          | Tegel / renovatie | 4000 908 739 | 62,95 | WH04 |



## Zaagblad-set Starlock Best of Cutting

Voor hout en metaal

**Inhoud:** BiM pendelzaagblad Hard Wood AIZ 32 BSPB (1x) / BiM pendelzaagblad Wood and Metal AIZ 32 APB (1x) / BiM segmentzaagblad Wood and Metal ACZ 85 EB (1x) / Carbide pendelzaagblad Metal AIZ 32 AT (1x) / BiM pendelzaagblad Wood and Metal All 65 APB (1x) gereedschapopname: Starlock

| Inhoud  | Art.nr.      | EUR   | CS   |
|---------|--------------|-------|------|
| 5-delig | 8000 343 876 | 78,95 | WH04 |



## Universeel-set i-BOXX Pro

Voor de interieurbouw, incl. bladen om te zagen · Voor invalsnedes, voor slijpen en schaven

**C-TEC Precisie pendelzaagblad: AIZ 32 EPC, AIZ 32 BSPB, AIZ 32 APB**

**Inhoud:** BiM segmentzaagblad Wood and Metal ACZ 100 BB (1x) / BiM TiN segmentzaagblad Multi Material ACZ 85 EIB (1x) / BiM getand segmentmes ACZ 100 SWB (1x) / BiM pendelzaagblad Wood and Metal All 65 APB (2x) / BiM pendelzaagblad Wood and Metal AIZ 32 APB (2x) / BiM pendelzaagblad Hard Wood AIZ 32 BSPB (2x) / HCS pendelzaagblad Wood AIZ 32 EPC (2x) / HCS schraper ATZ 52 SFC (2x) / schuurplaat AVZ 93 G (1x) / Wood and Paint schuurblad (20x)

| Inhoud   | Gereedschapopname | Toepassing    | Art.nr.      | EUR    | CS   |
|----------|-------------------|---------------|--------------|--------|------|
| 34-delig | Starlock          | Interieurbouw | 4000 907 742 | 185,00 | WH04 |





### Gatenzaag

**HSS-bimetaal** · De breukveilige constructie van de gatenzagen is geschikt voor het zagen van ronde gaten in praktisch alle bewerkbare materialen, inclusief gietijzer, koper, brons, aluminium en hout · Alle afmetingen hebben een **4/6-combitand** en kunnen **tot een snijdiepte van 38 mm** worden gebruikt · De bijbehorende opnameschachten maken een gemakkelijk en snel inspanssen mogelijk in hand- c.q. stationaire boormachines

#### Levering zonder opnameschacht

| Zaag-Ø [mm] | Art.nr.      | EUR   | Art.nr.      | EUR   |
|-------------|--------------|-------|--------------|-------|
| 16          | 4000 814 610 | 2,55  | 8000 422 815 | 10,50 |
| 17          | 4000 814 538 | 2,90  | 8000 422 816 | 10,50 |
| 19          | 4000 814 611 | 2,95  | 8000 422 817 | 10,50 |
| 20          | 4000 814 612 | 3,35  | 8000 422 865 | 10,50 |
| 21          | 4000 814 539 | 3,25  | 8000 422 818 | 10,50 |
| 22          | 4000 814 613 | 3,55  | 8000 422 819 | 10,50 |
| 24          | 4000 814 540 | 3,95  | 8000 422 820 | 10,50 |
| 25          | 4000 814 614 | 4,05  | 8000 422 821 | 11,25 |
| 27          | 4000 814 541 | 3,95  | 8000 422 822 | 11,25 |
| 29          | 4000 814 615 | 4,65  | 8000 422 824 | 11,25 |
| 30          | 4000 814 616 | 5,25  | 8000 422 825 | 11,25 |
| 32          | 4000 814 617 | 5,25  | 8000 422 826 | 11,25 |
| 33          | 4000 814 542 | 5,25  | 8000 422 827 | 11,25 |
| 35          | 4000 814 618 | 5,50  | 8000 422 828 | 11,75 |
| 38          | 4000 814 620 | 5,75  | 8000 422 831 | 11,75 |
| 40          | 4000 814 621 | 6,25  | 8000 422 832 | 11,75 |
| 41          | 4000 814 543 | 5,75  | 8000 422 833 | 11,75 |
| 43          | 4000 814 544 | 5,95  | 8000 422 834 | 11,75 |
| 44          | 4000 814 622 | 6,50  | 8000 422 835 | 14,25 |
| 46          | 4000 814 545 | 6,75  | 8000 422 836 | 14,25 |
| 48          | 4000 814 546 | 7,25  | 8000 422 837 | 14,25 |
| 51          | 4000 814 623 | 7,25  | 8000 422 839 | 14,25 |
| 54          | 4000 814 624 | 7,75  | 8000 422 841 | 17,50 |
| 57          | 4000 814 625 | 7,75  | 8000 422 843 | 17,50 |
| 60          | 4000 814 627 | 8,50  | 8000 422 845 | 17,95 |
| 64          | 4000 814 628 | 8,50  | 8000 422 847 | 18,95 |
| 65          | 4000 814 548 | 9,25  | 8000 422 848 | 18,95 |
| 67          | 4000 814 629 | 8,75  | 8000 422 849 | 18,95 |
| 68          | 4000 814 630 | 9,50  | 8000 422 850 | 18,95 |
| 70          | 4000 814 631 | 9,75  | 8000 422 851 | 18,95 |
| 76          | 4000 814 632 | 11,25 | 8000 422 853 | 19,95 |
| 79          | 4000 814 551 | 11,75 | 8000 422 854 | 20,95 |
| 83          | 4000 814 633 | 11,75 | 8000 422 855 | 21,95 |
| 86          | 4000 814 552 | 11,75 | 8000 422 856 | 22,95 |
| 92          | 4000 814 634 | 11,95 | 8000 422 858 | 24,95 |
| 95          | 4000 814 635 | 12,75 | 8000 422 859 | 27,95 |
| 102         | 4000 814 636 | 14,95 | 8000 422 805 | 30,95 |
| 105         | 4000 814 637 | 16,25 | 8000 422 806 | 33,95 |
| 111         | 4000 814 558 | 16,50 | 8000 422 808 | 49,95 |
| 114         | 4000 814 638 | 16,50 | 8000 422 809 | 57,95 |
| 121         | 4000 814 559 | 18,50 | 8000 422 810 | 63,95 |
| 127         | 4000 814 561 | 18,95 | 8000 422 811 | 71,95 |
| 140         | 4000 814 562 | 20,95 | 8000 422 813 | 84,95 |
| 152         | 4000 814 563 | 23,95 | 8000 422 814 | 99,95 |

PK12

WV01



6



## Gatenzaag

**HSS-Co8** · De breukveilige constructie van de gatenzagen is geschikt voor het zagen van ronde gaten in praktisch alle bewerkbare materialen, inclusief gietijzer, VA- en gereedschapsstaal, koper, brons, aluminium en hout · Alle afmetingen hebben een **4/6-combitand** en kunnen **tot een snijdiepte van 38 mm** worden gebruikt · De bijbehorende opnameschachten maken een gemakkelijk en snel inspannen mogelijk in hand- c.q. stationaire boormachines

## Gatenzaag

**HSSE-Co8-bimetaal** · De fijne vertanding is bijzonder goed geschikt voor metaal · Deze zorgt voor een rustigere loop en geringere krachtinspanning · Dankzij de geringe warmteontwikkeling tijdens het snijden wordt de levensduur in het bijzonder bij metaal verhoogd · Geschikt voor ongelegeerd en gelegeerd staal (tot 1.000 N/mm<sup>2</sup> vastheid), hoogchromgelegeerd staal zoals VA, roest- en zuurbestendig staal, non-ferro- en lichtmetaal · Te gebruiken in hand- en kolomboormachines

### Levering zonder opnameschacht

| Zaag-Ø [mm] | Art.nr.      | EUR   | Art.nr.      | EUR    |
|-------------|--------------|-------|--------------|--------|
| 16          | 4000 800 195 | 3,10  | 8000 422 934 | 13,25  |
| 17          | 4000 800 196 | 3,50  | 8000 422 937 | 13,25  |
| 19          | 4000 800 197 | 3,45  | 8000 422 939 | 13,25  |
| 20          | 4000 800 198 | 4,05  | 8000 422 940 | 13,25  |
| 21          | 4000 800 199 | 4,05  | 8000 422 941 | 13,25  |
| 22          | 4000 800 200 | 4,25  | 8000 422 943 | 13,25  |
| 24          | 4000 800 201 | 4,65  | 8000 422 944 | 13,25  |
| 25          | 4000 800 202 | 4,60  | 8000 422 945 | 13,95  |
| 27          | 4000 800 203 | 4,65  | 8000 422 946 | 13,95  |
| 29          | 4000 800 204 | 5,50  | 8000 422 948 | 13,95  |
| 30          | 4000 800 205 | 5,95  | 8000 422 949 | 13,95  |
| 32          | 4000 800 206 | 6,25  | 8000 422 950 | 13,95  |
| 33          | 4000 800 207 | 6,25  | 8000 422 951 | 13,95  |
| 35          | 4000 800 208 | 6,50  | 8000 422 952 | 14,75  |
| 38          | 4000 800 209 | 6,75  | 8000 422 955 | 14,75  |
| 40          | 4000 800 210 | 7,25  | 8000 422 956 | 14,75  |
| 41          | 4000 800 211 | 6,95  | 8000 422 957 | 14,75  |
| 43          | 4000 800 212 | 6,95  | 8000 422 958 | 14,75  |
| 44          | 4000 800 213 | 7,50  | 8000 422 959 | 17,75  |
| 46          | 4000 800 214 | 7,95  | 8000 422 960 | 17,75  |
| 48          | 4000 800 215 | 8,75  | 8000 422 961 | 17,75  |
| 51          | 4000 800 216 | 8,75  | 8000 422 963 | 17,75  |
| 54          | 4000 800 217 | 9,25  | 8000 422 965 | 21,95  |
| 57          | 4000 800 218 | 9,50  | 8000 422 967 | 21,95  |
| 60          | 4000 800 219 | 10,25 | 8000 422 969 | 22,95  |
| 64          | 4000 800 220 | 10,25 | 8000 422 971 | 23,95  |
| 65          | 4000 800 221 | 11,25 | 8000 422 972 | 23,95  |
| 67          | 4000 800 222 | 10,75 | 8000 422 973 | 23,95  |
| 68          | 4000 800 223 | 11,50 | 8000 422 974 | 23,95  |
| 70          | 4000 800 224 | 11,95 | 8000 422 975 | 23,95  |
| 76          | 4000 800 225 | 13,75 | 8000 422 977 | 25,95  |
| 79          | 4000 800 226 | 13,95 | 8000 422 922 | 26,95  |
| 83          | 4000 800 227 | 14,25 | 8000 422 978 | 27,95  |
| 86          | 4000 800 228 | 13,95 | 8000 422 979 | 27,95  |
| 92          | 4000 800 229 | 14,50 | 8000 422 981 | 30,95  |
| 95          | 4000 800 230 | 15,50 | 8000 422 982 | 33,95  |
| 102         | 4000 800 231 | 18,25 | 8000 422 923 | 38,95  |
| 105         | 4000 800 232 | 19,50 | -            | -      |
| 111         | 4000 800 233 | 19,75 | 8000 422 926 | 61,95  |
| 114         | 4000 800 234 | 19,95 | 8000 422 927 | 72,95  |
| 121         | 4000 800 235 | 21,95 | 8000 422 928 | 79,95  |
| 127         | 4000 800 236 | 22,95 | 8000 422 929 | 89,95  |
| 140         | 4000 800 237 | 24,95 | 8000 422 932 | 109,00 |
| 152         | 4000 800 238 | 28,95 | 8000 422 933 | 125,00 |

PK12

WW01



4000 814 643



4000 814 644



4000 814 647



4000 814 655

**Gatenzagen-set**

**Bimetaal** · 4/6-combitand · Voor het snijden van gaten in ongelegeerd staal, aluminium, gietijzer, koper, brons, hout en kunststoffen · **38 mm** ·

**Speciaal voor elektriciens**  
**Inhoud art.nr. 4000 814 643**

Elk 1 gatenzaag Ø 22, 29, 35, 44, 51 en 68 mm

**Inhoud art.nr. 4000 814 644:**

Elk 1 gatenzaag Ø 19, 22, 29, 35, 38, 44, 51, 57 en 68 mm

**Inhoud art.nr. 4000 814 655:**

Elk 1 gatenzaag Ø 16, 19, 22, 25, 29, 32, 35, 38, 44, 51, 64 en 76 mm

**Inhoud art.nr. 4000 814 647:**

Elk 1 gatenzaag Ø 19, 22, 29, 35, 38, 44, 51, 57, 68, 76, 83, 92, 95, 105 en 114 mm

**Elk set incl.**

Elk 1 opnameschacht in de maten 9,5 en 11 mm

Elk 1 reservespiraalboor

**Levering in een koffer**

| Inhoud          | Zaag-Ø [mm] | Art.nr.             | EUR           | CS   |
|-----------------|-------------|---------------------|---------------|------|
| <b>10-delig</b> | 22- 68      | <b>4000 814 643</b> | <b>57,95</b>  | PK12 |
| <b>13-delig</b> | 19- 68      | <b>4000 814 644</b> | <b>76,95</b>  | PK12 |
| <b>16-delig</b> | 16- 76      | <b>4000 814 655</b> | <b>115,00</b> | PK12 |
| <b>17-delig</b> | 19-114      | <b>4000 814 647</b> | <b>159,00</b> | PK12 |

**Gatenzagen-set**

**HSS-Co8** · 4/6-combitand · Voor het snijden van gaten in gelegeerd (roestvrij), ongelegeerd staal, aluminium, gietijzer, koper, brons, hout en kunststoffen · **Snijdiepte 38 mm**

**Inhoud art.nr. 4000 800 192:**

Elk 1 gatenzaag Ø 22, 29, 35, 44, 51 en 68 mm

**Inhoud art.nr. 4000 800 193:**

Elk 1 gatenzaag Ø 19, 22, 29, 35, 38, 44, 51, 57 en 68 mm

**Inhoud art.nr. 4000 800 194:**

Elk 1 gatenzaag Ø 19, 22, 29, 35, 38, 44, 51, 57, 68, 76, 83, 92, 95, 105 en 114 mm

**Elk set incl.**

Elk 1 opnameschacht in de maten 9,5 en 11 mm

Elk 1 reservespiraalboor

**Levering in een koffer**

| Inhoud          | Zaag-Ø [mm] | Art.nr.             | EUR           | CS   |
|-----------------|-------------|---------------------|---------------|------|
| <b>10-delig</b> | 22- 68      | <b>4000 800 192</b> | <b>68,95</b>  | PK12 |
| <b>13-delig</b> | 19- 68      | <b>4000 800 193</b> | <b>90,95</b>  | PK12 |
| <b>17-delig</b> | 19-114      | <b>4000 800 194</b> | <b>189,00</b> | PK12 |



8000 422 993

**Gatenzagen-set**

**Sanitair · HSS-bimetaal** · Zijn te gebruiken in hand- en kolomboormachines · Gebruik bij kolomboormachines alleen handmatige aanzetbeweging · **38 mm**

**Inhoud art.nr. 8000 422 993:**

Elk 1 gatenzaag Ø 19, 22, 29, 38, 44 en 57 mm  
 2 opnamehouders A2 en A4

**Inhoud art.nr. 8000 422 995:**

Elk 1 gatenzaag Ø 19, 22, 29, 35, 38, 44, 51, 57 en 64 mm  
 2 opnamehouders A2 en A4

**Inhoud art.nr. 8000 423 001:**

Elk 1 gatenzaag Ø 19, 22, 25, 29, 35, 38, 44, 51, 57 en 64 mm  
 2 opnamehouders A2 en A4

**Inhoud art.nr. 8000 422 999:**

Elk 1 gatenzaag Ø 22, 25, 32, 35, 41, 44, 51, 54, 60 en 68 mm  
 2 opnamehouders A2 en A4

**Inhoud art.nr. 8000 422 997:**

Elk 1 gatenzaag Ø 16, 19, 21, 24, 25, 29, 32, 37, 40, 48, 51, 54, 60, 73 en 83 mm  
 2 opnamehouders A1 en A2  
 1 geleidingsboor HSS Ø 6,35 mm x 82 mm  
 1 verlengstuk 300 mm

**Levering in kunststof koffer**

| Inhoud          | Zaag-Ø [mm] | Art.nr.             | EUR           | CS   |
|-----------------|-------------|---------------------|---------------|------|
| <b>8-delig</b>  | 19-57       | <b>8000 422 993</b> | <b>129,00</b> | VW01 |
| <b>11-delig</b> | 19-64       | <b>8000 422 995</b> | <b>179,00</b> | VW01 |
| <b>12-delig</b> | 19-64       | <b>8000 423 001</b> | <b>195,00</b> | VW01 |
| <b>12-delig</b> | 22-68       | <b>8000 422 999</b> | <b>199,00</b> | VW01 |
| <b>19-delig</b> | 16-83       | <b>8000 422 997</b> | <b>349,00</b> | VW01 |



4000 800 192



4000 800 194



4000 800 193





8000 422 992

## Gatenzagen-set

**Sanitair · HSSE-Co8-bimetaal** · Zijn te gebruiken in hand- en kolomboormachines · Gebruik bij kolomboormachines alleen handmatige aanzetbeweging · **38 mm**

**Inhoud art.nr. 8000 422 992:**

Elk 1 gatenzaag Ø 22, 29, 35, 44, 51 en 68 mm  
2 opnamehouders A2 en A4

**Inhoud art.nr. 8000 422 996:**

Elk 1 gatenzaag Ø 19, 22, 29, 35, 38, 44, 51, 57 en 64 mm  
2 opnamehouders A2 en A4

**Inhoud art.nr. 8000 423 002:**

Elk 1 gatenzaag Ø 19, 22, 25, 29, 35, 38, 44, 51, 57 en 64 mm  
2 opnamehouders A2 en A4

**Inhoud art.nr. 8000 423 000:**

Elk 1 gatenzaag Ø 16, 19, 21, 24, 25, 29, 32, 37, 40, 48, 51, 54, 60, 73 en 83 mm  
2 opnamehouders A1 en A2  
1 geleidingsboor HSS Ø 6,35 x 82 mm  
1 verlengstuk 300 mm  
Opname voor A1 en A2

**Levering in kunststof koffer**

| Inhoud   | Zaag-Ø [mm] | Art.nr.      | EUR    | CS   |
|----------|-------------|--------------|--------|------|
| 8-delig  | 22-68       | 8000 422 992 | 175,00 | WV01 |
| 11-delig | 19-64       | 8000 422 996 | 219,00 | WV01 |
| 12-delig | 19-64       | 8000 423 002 | 245,00 | WV01 |
| 19-delig | 16-83       | 8000 423 000 | 249,00 | WV01 |



4000 814 640



4000 814 641

1/4"

6,3 mm

## Opnameschacht

De opnameschachten voor de gatenzagen worden telkens met een **6,35 mm (1/4")**-geleidingsboor geleverd · De positie van de geleidingsboor kan worden gewijzigd met een vergrendelingschroef

| Opname [mm] | Uitvoering       | Art.nr.      | EUR  | CS   |
|-------------|------------------|--------------|------|------|
| 6-KT 9,5    | Met centreerboor | 4000 814 640 | 5,25 | PK12 |
| 6-KT 11,0   | Met centreerboor | 4000 814 641 | 7,75 | PK12 |



## Geleidingsboor

Door een vastzetschroef wordt die in de opname bevestigd en gehouden · De afvlakking op de boorschacht zorgt voor een precieze instelling van de boor die boven de snijtanden van de gatenzaag uitgaat

**De korte uitvoering is passend voor de opnameschachten**  
art.nr. 4000 814 640 en 4000 814 641

| Ø    | Lengte [mm] | Uitvoering | Materiaal | Art.nr.      | EUR  | CS   |
|------|-------------|------------|-----------|--------------|------|------|
| 6,35 | 70          | Kort       | HSS       | 4000 814 642 | 1,85 | PK12 |
| 6,35 | 110         | Lang       | HSS       | 4000 814 639 | 2,55 | PK12 |
| 6,35 | 70          | Kort       | HSS-Co8   | 4000 800 240 | 2,30 | PK12 |
| 6,35 | 110         | Lang       | HSS-Co8   | 4000 800 239 | 3,10 | PK12 |



8000 421 160

NIEUW

## Opnamehouder

Incl. geleidingsboor voor bimetaal-gatenzagen HSS · Te gebruiken in hand- en kolomboormachines · Gebruik bij kolomboormachines alleen handmatige aanzetbeweging

| Opname [mm] | Uitvoering                | Passend bij                          | Art.nr.      | EUR   | CS   |
|-------------|---------------------------|--------------------------------------|--------------|-------|------|
| 6           | Rond met geleidingsboor   | Bi-metaal Gatenzagen HSS Ø 14-30 mm  | 8000 421 160 | 9,95  | WV01 |
| 9,5         | 6-kant met geleidingsboor | Bi-metaal Gatenzagen HSS Ø 14-30 mm  | 8000 421 161 | 17,25 | WV01 |
| 9,5         | 6-kant met geleidingsboor | Bi-metaal Gatenzagen HSS Ø 32-210 mm | 8000 421 162 | 23,95 | WV01 |
| 11          | 6-kant met geleidingsboor | Bi-metaal Gatenzagen HSS Ø 14-30 mm  | 8000 421 158 | 13,75 | WV01 |
| 11          | 6-kant met geleidingsboor | Bi-metaal Gatenzagen HSS Ø 32-210 mm | 8000 421 159 | 20,95 | WV01 |



8000 421 178

NIEUW

## Opnamehouder

Incl. geleidingsboor voor bimetaal-gatenzagen HSSE-Co8 · Te gebruiken in hand- en kolomboormachines · Gebruik bij kolomboormachines alleen handmatige aanzetbeweging

| Opname [mm] | Uitvoering                  | Passend bij                               | Art.nr.      | EUR   | CS   |
|-------------|-----------------------------|---|--------------|-------|------|
| 6           | Rond met geleidingsboor     | Bi-metaal Gatenzagen HSSE-Co8 Ø 14-30 mm  | 8000 421 178 | 12,50 | WV01 |
| 9,5         | 6-kant met geleidingsboor   | Bi-metaal Gatenzagen HSSE-Co8 Ø 14-30 mm  | 8000 421 174 | 21,95 | WV01 |
| 9,5         | 6-kant met geleidingsboor   | Bi-metaal Gatenzagen HSSE-Co8 Ø 32-210 mm | 8000 421 175 | 29,95 | WV01 |
| 10          | SDS-plus met geleidingsboor | Bi-metaal Gatenzagen                      | 8000 421 179 | 26,95 | WV01 |
| 11          | 6-kant met geleidingsboor   | Bi-metaal Gatenzagen HSSE-Co8 Ø 14-30 mm  | 8000 421 176 | 17,25 | WV01 |
| 11          | 6-kant met geleidingsboor   | Bi-metaal Gatenzagen HSSE-Co8 Ø 32-210 mm | 8000 421 177 | 26,95 | WV01 |



**Gatenzaag SPEED SLOT®**

**Bimetaal** · Voor het snijden van ronde gaten in nagenoeg alle materialen, waaronder RVS, metaal, hout, koper, aluminium, kunststof, enz. · Geoptimaliseerde tandgeometrie voor langere levensduur · Eenvoudige verwijdering van de boorkern door SPEED SLOT® · Gereduceerde wanddikte voor snelle snede · **40 mm** · Voor gebruik in hand- of stationaire boormachines

**Levering zonder opnameschacht, zonder boor**

| Zaag-Ø [mm] | Snijdiepte [mm] | Art.nr.      | EUR    | CS   |
|-------------|-----------------|--------------|--------|------|
| 14          | 40              | 4000 844 640 | 18,75  | WX43 |
| 16          | 40              | 4000 844 641 | 14,95  | WX43 |
| 17          | 40              | 4000 844 642 | 14,95  | WX43 |
| 19          | 40              | 4000 844 643 | 14,95  | WX43 |
| 21          | 40              | 4000 844 645 | 14,95  | WX43 |
| 22          | 40              | 4000 844 646 | 14,95  | WX43 |
| 24          | 40              | 4000 844 647 | 14,95  | WX43 |
| 25          | 40              | 4000 844 648 | 15,95  | WX43 |
| 27          | 40              | 4000 844 649 | 15,95  | WX43 |
| 29          | 40              | 4000 844 650 | 15,95  | WX43 |
| 30          | 40              | 4000 844 651 | 15,95  | WX43 |
| 32          | 40              | 4000 844 652 | 15,95  | WX43 |
| 33          | 40              | 4000 844 653 | 15,95  | WX43 |
| 35          | 40              | 4000 844 654 | 16,95  | WX43 |
| 37          | 40              | 4000 844 655 | 16,95  | WX43 |
| 38          | 40              | 4000 844 656 | 16,95  | WX43 |
| 40          | 40              | 4000 844 657 | 16,95  | WX43 |
| 41          | 40              | 4000 844 658 | 16,95  | WX43 |
| 43          | 40              | 4000 844 659 | 16,95  | WX43 |
| 44          | 40              | 4000 844 660 | 21,95  | WX43 |
| 46          | 40              | 4000 844 661 | 21,95  | WX43 |
| 48          | 40              | 4000 844 662 | 21,95  | WX43 |
| 51          | 40              | 4000 844 663 | 21,95  | WX43 |
| 52          | 40              | 4000 844 664 | 26,95  | WX43 |
| 54          | 40              | 4000 844 665 | 26,95  | WX43 |
| 57          | 40              | 4000 844 666 | 26,95  | WX43 |
| 60          | 40              | 4000 844 668 | 26,95  | WX43 |
| 64          | 40              | 4000 844 669 | 28,95  | WX43 |
| 65          | 40              | 4000 844 670 | 28,95  | WX43 |
| 67          | 40              | 4000 844 671 | 28,95  | WX43 |
| 68          | 40              | 4000 844 672 | 28,95  | WX43 |
| 70          | 40              | 4000 844 673 | 28,95  | WX43 |
| 73          | 40              | 4000 844 674 | 28,95  | WX43 |
| 76          | 40              | 4000 844 675 | 28,95  | WX43 |
| 79          | 40              | 4000 844 676 | 29,95  | WX43 |
| 83          | 40              | 4000 844 677 | 29,95  | WX43 |
| 86          | 40              | 4000 844 678 | 29,95  | WX43 |
| 89          | 40              | 4000 844 679 | 29,95  | WX43 |
| 92          | 40              | 4000 844 680 | 34,95  | WX43 |
| 95          | 40              | 4000 844 681 | 40,95  | WX43 |
| 98          | 40              | 4000 844 682 | 42,95  | WX43 |
| 102         | 40              | 4000 844 683 | 44,95  | WX43 |
| 105         | 40              | 4000 844 684 | 47,95  | WX43 |
| 108         | 40              | 4000 844 685 | 62,95  | WX43 |
| 111         | 40              | 4000 844 686 | 74,95  | WX43 |
| 114         | 40              | 4000 844 687 | 86,95  | WX43 |
| 118         | 40              | 4000 844 688 | 91,95  | WX43 |
| 121         | 40              | 4000 844 689 | 96,95  | WX43 |
| 127         | 40              | 4000 844 690 | 109,00 | WX43 |
| 140         | 40              | 4000 844 691 | 129,00 | WX43 |
| 152         | 40              | 4000 844 692 | 149,00 | WX43 |
| 168         | 40              | 4000 814 707 | 159,00 | WX43 |
| 177         | 40              | 4000 814 708 | 169,00 | WX43 |
| 210         | 40              | 4000 814 709 | 205,00 | WX43 |



**Opnameschacht Quick-Change**

De opnames voor de gatenzagen worden telkens met een **6,35-mm**-(1/4")-geleidingsboor geleverd · De positie van de geleidingsboor kan worden gewijzigd met een vastzetschroef · Snel vervangen door quick-change-functie

| Opname [mm] | Uitvoering       | Art.nr.      | EUR   | CS   |
|-------------|------------------|--------------|-------|------|
| 6-KT 9,2    | Met centreerboor | 4000 844 695 | 26,95 | WX43 |
| 6-KT 9,5    | Met centreerboor | 4000 844 694 | 36,95 | WX43 |
| 6-KT 12,7   | Met centreerboor | 4000 844 696 | 40,95 | WX43 |



**Geleidingsboor 56PD**

Voor Lenox gatenzaaghouder Snap Back 5L, 6L en gatenzaaghouder 3L, 5L

| Ø    | Lengte [mm] | Uitvoering | Materiaal | Toepassing | Art.nr.      | EUR  | CS   |
|------|-------------|------------|-----------|------------|--------------|------|------|
| 6,35 | 82          | Kort       | HSS       | 3L, 5L, 6L | 4000 844 693 | 6,50 | WX43 |



**Gatenzagen-set Sanitair · HSS-bimetaal**

· Samenstelling speciaal voor sanitair- en verwarmingsbouw  
**Inhoud:**

- Elk 1 gatenzaag in Ø 19, 22, 29, 38, 44, 68 mm
- Elk 1 stuks gatenzaaghouder 2L, 5L
- 1 gatenzaagadapter

**Levering in kunststof koffer**



| Inhoud  | Zaag-Ø [mm] | Art.nr.      | EUR    | CS   |
|---------|-------------|--------------|--------|------|
| 9-delig | 19-68       | 4000 844 697 | 175,00 | WX43 |



**Gatenzagen-set Universele · HSS-bimetaal**

· Samenstelling voor algemene toepassingen  
**Inhoud:**

- Elk 1 gatenzaag in Ø 22, 25, 32, 35, 38, 44, 54 mm
- Elk 1 stuks gatenzaaghouder 5L, 6L

**Levering in kunststof koffer**



| Inhoud  | Zaag-Ø [mm] | Art.nr.      | EUR    | CS   |
|---------|-------------|--------------|--------|------|
| 9-delig | 22-54       | 4000 844 699 | 185,00 | WX43 |



**Gatenzagen-set Elektriciens · HSS-bimetaal**

· Samenstelling speciaal voor het elektro-installatiehandwerk  
**Inhoud:**

- Elk 1 gatenzaag in Ø 16, 19, 22, 25, 29, 32, 35, 38, 44, 51, 68, 76 mm
- Elk 1 stuks gatenzaaghouder 1L, 2L
- 3 geleidingsboren

**Levering in kunststof koffer**



| Inhoud   | Zaag-Ø [mm] | Art.nr.      | EUR    | CS   |
|----------|-------------|--------------|--------|------|
| 17-delig | 16-76       | 4000 844 698 | 299,00 | WX43 |





**NIEUW**



**NIEUW**

## Gatenzaag Expert Tough Material

Lange levensduur bij het snijden van gaten in verschillende materialen · Met Bosch Carbide-technologie · Perfecte snijvorm · Ideaal voor lastige taken · Te gebruiken in hout, metaal, RVS, baksteen, zachte tegels en versterkte kunststoffen · Voor het gebruik met de Power Change Plus snelspan-adapter

| Zaag-Ø [mm] | Snijdiepte [mm] | Schachtuitvoering | Art.nr.      | EUR    | CS   |
|-------------|-----------------|-------------------|--------------|--------|------|
| 20          | 60              | Power Change Plus | 4000 800 241 | 30,95  | WA07 |
| 22          | 60              | Power Change Plus | 4000 800 242 | 31,95  | WA07 |
| 25          | 60              | Power Change Plus | 4000 800 243 | 31,95  | WA07 |
| 32          | 60              | Power Change Plus | 4000 800 244 | 34,95  | WA07 |
| 35          | 60              | Power Change Plus | 4000 800 245 | 34,95  | WA07 |
| 38          | 60              | Power Change Plus | 4000 800 246 | 36,95  | WA07 |
| 40          | 60              | Power Change Plus | 4000 800 247 | 36,95  | WA07 |
| 44          | 60              | Power Change Plus | 4000 800 248 | 38,95  | WA07 |
| 51          | 60              | Power Change Plus | 4000 800 249 | 41,95  | WA07 |
| 54          | 60              | Power Change Plus | 4000 800 250 | 49,95  | WA07 |
| 60          | 60              | Power Change Plus | 4000 800 251 | 53,95  | WA07 |
| 64          | 60              | Power Change Plus | 4000 800 252 | 53,95  | WA07 |
| 67          | 60              | Power Change Plus | 4000 800 253 | 55,95  | WA07 |
| 68          | 60              | Power Change Plus | 4000 800 254 | 65,95  | WA07 |
| 70          | 60              | Power Change Plus | 4000 800 255 | 56,95  | WA07 |
| 73          | 60              | Power Change Plus | 4000 800 256 | 57,95  | WA07 |
| 76          | 60              | Power Change Plus | 4000 800 257 | 57,95  | WA07 |
| 83          | 60              | Power Change Plus | 4000 800 258 | 60,95  | WA07 |
| 102         | 60              | Power Change Plus | 4000 800 259 | 96,95  | WA07 |
| 127         | 60              | Power Change Plus | 4000 800 260 | 119,00 | WA07 |



4000 800 261

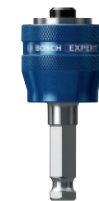

4000 800 263



**NIEUW**



## Gatenzaag starters-set Expert Tough Material

Lange levensduur bij het snijden van gaten in verschillende materialen · Met Bosch Carbide-technologie · Perfecte snijvorm · Ideaal voor lastige taken · Te gebruiken in hout, metaal, RVS, baksteen, zachte tegels en versterkte kunststoffen · Voor het gebruik met de Power Change Plus snelspan-adapter

| Zaag-Ø [mm] | Snijdiepte [mm] | Schachtuitvoering | Art.nr.      | EUR   | CS   |
|-------------|-----------------|-------------------|--------------|-------|------|
| 51          | 60              | Power Change Plus | 4000 800 265 | 66,95 | WA07 |
| 68          | 60              | Power Change Plus | 4000 800 266 | 89,95 | WA07 |

## Gatenzagen-set Expert Tough Material

Lange levensduur bij het snijden van gaten in verschillende materialen · Met Bosch Carbide-technologie · Perfecte snijvorm · Ideaal voor lastige taken · Te gebruiken in hout, metaal, RVS, baksteen, zachte tegels en versterkte kunststoffen · Voor het gebruik met de Power Change Plus snelspan-adapter

**Levering in kunststof cassette**

| Inhoud   | Zaag-Ø [mm]                      | Art.nr.      | EUR    | CS   |
|----------|----------------------------------|--------------|--------|------|
| 8-delig  | 22/25/35/40/51/68                | 4000 800 261 | 299,00 | WA07 |
| 13-delig | 20/22/25/32/35/40/44/51/60/68/76 | 4000 800 263 | 505,00 | WA07 |



**Gatenzaag**

De BiM Progressor for Wood and Metal gatenzaag biedt een 2 maal langere levensduur dan zijn voorganger · Snijmateriaal **HSS-Co8**, met progressieve getande strip voor snelle snedes · Deze gatenzaag is geschikt voor het boren van gaten in hout, gipsplaten, kunststoffen, metalen, non-ferro metalen en RVS · Geschikt voor alle boorschroevendraaiers met accu of snoer · Met **power Change plus opname**

| Zaag-Ø [mm] | Snijdiepte [mm] | Schachtuitvoering | Art.nr.      | EUR    | CS   |
|-------------|-----------------|-------------------|--------------|--------|------|
| 16          | 40              | Power Change Plus | 8000 342 573 | 16,50  | WA07 |
| 17          | 40              | Power Change Plus | 8000 342 575 | 16,50  | WA07 |
| 19          | 40              | Power Change Plus | 8000 342 577 | 17,25  | WA07 |
| 20          | 40              | Power Change Plus | 8000 342 578 | 17,25  | WA07 |
| 21          | 40              | Power Change Plus | 8000 342 579 | 17,25  | WA07 |
| 22          | 40              | Power Change Plus | 8000 342 581 | 18,25  | WA07 |
| 24          | 40              | Power Change Plus | 8000 342 582 | 18,25  | WA07 |
| 25          | 40              | Power Change Plus | 8000 342 583 | 18,25  | WA07 |
| 27          | 40              | Power Change Plus | 8000 342 584 | 18,50  | WA07 |
| 29          | 40              | Power Change Plus | 8000 342 585 | 18,50  | WA07 |
| 30          | 40              | Power Change Plus | 8000 342 586 | 18,50  | WA07 |
| 32          | 40              | Power Change Plus | 8000 342 587 | 19,75  | WA07 |
| 33          | 40              | Power Change Plus | 8000 342 588 | 19,75  | WA07 |
| 35          | 40              | Power Change Plus | 8000 342 589 | 19,75  | WA07 |
| 38          | 40              | Power Change Plus | 8000 342 591 | 21,95  | WA07 |
| 40          | 40              | Power Change Plus | 8000 342 592 | 21,95  | WA07 |
| 43          | 40              | Power Change Plus | 8000 342 594 | 22,95  | WA07 |
| 44          | 40              | Power Change Plus | 8000 342 595 | 22,95  | WA07 |
| 46          | 40              | Power Change Plus | 8000 342 596 | 23,95  | WA07 |
| 48          | 40              | Power Change Plus | 8000 342 597 | 23,95  | WA07 |
| 51          | 40              | Power Change Plus | 8000 342 598 | 23,95  | WA07 |
| 54          | 40              | Power Change Plus | 8000 342 600 | 28,95  | WA07 |
| 56          | 40              | Power Change Plus | 8000 342 601 | 28,95  | WA07 |
| 57          | 40              | Power Change Plus | 8000 342 602 | 29,95  | WA07 |
| 60          | 40              | Power Change Plus | 8000 342 604 | 30,95  | WA07 |
| 64          | 40              | Power Change Plus | 8000 342 605 | 30,95  | WA07 |
| 65          | 40              | Power Change Plus | 8000 342 606 | 31,95  | WA07 |
| 68          | 40              | Power Change Plus | 8000 342 608 | 32,95  | WA07 |
| 70          | 40              | Power Change Plus | 8000 342 609 | 32,95  | WA07 |
| 76          | 40              | Power Change Plus | 8000 342 611 | 33,95  | WA07 |
| 79          | 40              | Power Change Plus | 8000 342 612 | 34,95  | WA07 |
| 83          | 40              | Power Change Plus | 8000 342 613 | 34,95  | WA07 |
| 86          | 40              | Power Change Plus | 8000 342 614 | 36,95  | WA07 |
| 89          | 40              | Power Change Plus | 8000 342 615 | 36,95  | WA07 |
| 92          | 40              | Power Change Plus | 8000 342 616 | 38,95  | WA07 |
| 95          | 40              | Power Change Plus | 8000 342 617 | 44,95  | WA07 |
| 102         | 40              | Power Change Plus | 8000 342 562 | 51,95  | WA07 |
| 105         | 40              | Power Change Plus | 8000 342 563 | 53,95  | WA07 |
| 114         | 40              | Power Change Plus | 8000 342 566 | 95,95  | WA07 |
| 121         | 40              | Power Change Plus | 8000 342 567 | 109,00 | WA07 |
| 127         | 40              | Power Change Plus | 8000 342 568 | 115,00 | WA07 |
| 133         | 40              | Power Change Plus | 8000 342 569 | 119,00 | WA07 |
| 140         | 40              | Power Change Plus | 8000 342 571 | 119,00 | WA07 |
| 152         | 40              | Power Change Plus | 8000 342 572 | 125,00 | WA07 |
| 168         | 40              | Power Change Plus | 8000 342 574 | 139,00 | WA07 |
| 177         | 40              | Power Change Plus | 8000 342 576 | 145,00 | WA07 |
| 210         | 40              | Power Change Plus | 8000 342 580 | 175,00 | WA07 |



**Gatenzagen-set Universal Progressor for Wood and Metal**

Van bimetaal met 8 % kobalt voor het boren van gaten in hout · Gipswanden · Kunststoffen · Metalen · Non-ferrometalen en RVS

| Inhoud   | Zaag-Ø [mm] | Art.nr.      | EUR    | CS   |
|----------|-------------|--------------|--------|------|
| 14-delig | 20-76       | 8000 342 695 | 289,00 | WA07 |



**Gatenzagen-set Progressor for Wood and Metal**

Van bimetaal met 8 % kobalt voor het boren van gaten in hout · Gipswanden · Kunststoffen · Metalen · Non-ferrometalen en RVS

| Inhoud   | Zaag-Ø [mm] | Art.nr.      | EUR    | CS   |
|----------|-------------|--------------|--------|------|
| 9-delig  | 19-68       | 8000 342 684 | 169,00 | WA07 |
| 9-delig  | 19-83       | 8000 342 683 | 189,00 | WA07 |
| 11-delig | 25-86       | 8000 342 682 | 255,00 | WA07 |



**Gatenzagen-set Expert Tough Material**

Lange levensduur bij het snijden van gaten in baksteen en spaanplaten · Met grote carbide tanden · Met Bosch Carbide-technology · Voor het gebruik met de Power Change Plus snelspan-adapter  
**Levering in kunststof cassette**

| Inhoud   | Zaag-Ø [mm] | Art.nr.      | EUR    | CS   |
|----------|-------------|--------------|--------|------|
| 15-delig | 20-76       | 4000 800 267 | 369,00 | WA07 |



**Adapter**

11 mm · Gatenzagen en boor met maximale snelheid · Sleutelloos systeem · Biedt een vaste verbinding

| Opname            | Uitvoering | Art.nr.      | EUR   | CS   |
|-------------------|------------|--------------|-------|------|
| Power-Change Plus | HSS-G-boor | 4000 800 285 | 40,95 | WA07 |
| Power-Change Plus | TCT-boor   | 4000 800 286 | 45,95 | WA07 |



## Adapter Power-Change +

Sleutelloos systeem · Slechts een enkele klik om de gatenzaag te verwijderen · Snel en eenvoudig uitwerpen van de boorkern  
 · TCT-centreerboren zijn geschikt voor metselwerk, schuurmaterialen en zachte tegels  
 · HSS-G-centreerboren zijn geschikt voor hout, gipsplaten, kunststoffen, metalen en non-ferrometalen en RVS

| Opname           | Uitvoering         | Art.nr.      | EUR   | CS   |
|------------------|--------------------|--------------|-------|------|
| Hex 8,7 mm (3/8) | Zonder boor        | 8000 339 493 | 28,95 | WA07 |
| Hex 8,7 mm (3/8) | 7,15 x 65 mm HSS-G | 8000 339 492 | 36,95 | WA07 |
| Hex 8,7 mm (3/8) | 7,15 x 85 mm HSS-G | 8000 339 491 | 36,95 | WA07 |
| Hex 11 mm (7/16) | Zonder boor        | 8000 339 494 | 31,95 | WA07 |
| SDS plus         | Zonder boor        | 8000 339 495 | 34,95 | WA07 |
| SDS plus         | 7,15 x 85 mm HSS-G | 8000 461 527 | 41,95 | WA07 |



## Verlengstuk

Met zeskantschacht voor Power Change Plus-gatenzagen

| Opname       | Uitvoering [mm] | Art.nr.      | EUR   | CS   |
|--------------|-----------------|--------------|-------|------|
| 11 mm (7/16) | 150             | 8000 346 545 | 40,95 | WA07 |
| 11 mm (7/16) | 300             | 8000 346 546 | 47,95 | WA07 |



## Geleidsboor Expert Power Change HSS-G

Adapter centreerboor HSS-G · Gatenzagen en boor met maximale snelheid · Sleutelloos systeem · Biedt een vaste verbinding

| Ø [mm] | Lengte [mm] | Toepassing | Art.nr.      | EUR   | CS   |
|--------|-------------|------------|--------------|-------|------|
| 7,15   | 105         | Gatenzagen | 4000 800 281 | 15,75 | WA07 |



## Geleidsboor Expert Power Change HSS-Co

Centreerboor HSS-Co · Gatenzagen en boor met maximale snelheid · Sleutelloos systeem · Biedt een vaste verbinding

| Ø [mm] | Lengte [mm] | Toepassing | Art.nr.      | EUR   | CS   |
|--------|-------------|------------|--------------|-------|------|
| 7,15   | 105         | Gatenzagen | 4000 800 282 | 20,95 | WA07 |



## Geleidsboor Expert Power Change Plus TCT

Centreerboor TCT · Gatenzagen en boor met maximale snelheid · Sleutelloos systeem · Biedt een vaste verbinding

| Ø [mm] | Lengte [mm] | Toepassing | Art.nr.      | EUR   | CS   |
|--------|-------------|------------|--------------|-------|------|
| 8,5    | 105         | Gatenzagen | 4000 800 283 | 18,95 | WA07 |



## Gatenzaag

Ééndelige gatenzaag met geïntegreerde gatrandconische verzinkboor

| Zaag-Ø [mm] | Toepassingsgebieden | Art.nr.      | EUR   | CS   |
|-------------|---------------------|--------------|-------|------|
| 68          | Voor inbouwdozen    | 4000 908 740 | 51,95 | WA07 |

## Gatenzaag

**Vlakte snede** · Met hardmetaal bezette snijkanten maken meermaals naslijpen mogelijk · Vervisselbare centreerboor · Uitwerpveer voor de boorkern voor materiaaldikten tot 4 mm bij ongelegeerde staalsoorten · RVS tot 2 mm · Vanaf 31 mm Ø met speciaal geharde opnamehouder · **Boorlichaam 12 mm · Snijdiepte 4 mm**

### Leveringsomvang gatenzaag incl. boor en uitwerpveer

**Gebruiksaanwijzing:** Bij het zagen van metalen hoogwaardige snijolie gebruiken, bij gietijzer geen snijolie gebruiken en bij het zagen van aluminium petroleum toevoeren

| Zaag-Ø [mm] | Snijdiepte [mm] | Art.nr.      | EUR    | CS   |
|-------------|-----------------|--------------|--------|------|
| 16          | 4               | 4000 800 041 | 19,95  | PX14 |
| 17          | 4               | 4000 800 042 | 19,95  | PX14 |
| 18          | 4               | 4000 800 043 | 19,95  | PX14 |
| 19          | 4               | 4000 800 044 | 19,95  | PX14 |
| 20          | 4               | 4000 800 045 | 20,95  | PX14 |
| 21          | 4               | 4000 800 046 | 20,95  | PX14 |
| 22          | 4               | 4000 800 047 | 20,95  | PX14 |
| 23          | 4               | 4000 800 048 | 21,95  | PX14 |
| 24          | 4               | 4000 800 049 | 21,95  | PX14 |
| 25          | 4               | 4000 800 050 | 21,95  | PX14 |
| 26          | 4               | 4000 800 051 | 22,95  | PX14 |
| 27          | 4               | 4000 800 052 | 22,95  | PX14 |
| 28          | 4               | 4000 800 053 | 22,95  | PX14 |
| 29          | 4               | 4000 800 054 | 24,95  | PX14 |
| 30          | 4               | 4000 800 055 | 24,95  | PX14 |
| 31          | 4               | 4000 800 056 | 24,95  | PX14 |
| 32          | 4               | 4000 800 057 | 29,95  | PX14 |
| 33          | 4               | 4000 800 058 | 29,95  | PX14 |
| 34          | 4               | 4000 800 059 | 30,95  | PX14 |
| 35          | 4               | 4000 800 060 | 30,95  | PX14 |
| 36          | 4               | 4000 800 061 | 30,95  | PX14 |
| 37          | 4               | 4000 800 062 | 30,95  | PX14 |
| 38          | 4               | 4000 800 063 | 32,95  | PX14 |
| 39          | 4               | 4000 800 064 | 32,95  | PX14 |
| 40          | 4               | 4000 800 065 | 32,95  | PX14 |
| 41          | 4               | 4000 800 066 | 32,95  | PX14 |
| 42          | 4               | 4000 800 067 | 33,95  | PX14 |
| 43          | 4               | 4000 800 068 | 33,95  | PX14 |
| 44          | 4               | 4000 800 069 | 34,95  | PX14 |
| 45          | 4               | 4000 800 070 | 34,95  | PX14 |
| 46          | 4               | 4000 800 071 | 34,95  | PX14 |
| 47 (PG36)   | 4               | 4000 800 072 | 36,95  | PX14 |
| 48          | 4               | 4000 800 073 | 37,95  | PX14 |
| 49          | 4               | 4000 800 074 | 37,95  | PX14 |
| 50          | 4               | 4000 800 075 | 37,95  | PX14 |
| 51          | 4               | 4000 800 076 | 39,95  | PX14 |
| 52          | 4               | 4000 800 077 | 39,95  | PX14 |
| 53          | 4               | 4000 800 078 | 40,95  | PX14 |
| 54 (PG42)   | 4               | 4000 800 079 | 41,95  | PX14 |
| 55          | 4               | 4000 800 080 | 41,95  | PX14 |
| 56          | 4               | 4000 800 081 | 41,95  | PX14 |
| 57          | 4               | 4000 800 082 | 44,95  | PX14 |
| 58          | 4               | 4000 800 083 | 45,95  | PX14 |
| 59          | 4               | 4000 800 084 | 45,95  | PX14 |
| 60 (PG48)   | 4               | 4000 800 085 | 46,95  | PX14 |
| 65          | 4               | 4000 800 086 | 48,95  | PX14 |
| 68          | 4               | 4000 800 087 | 52,95  | PX14 |
| 70          | 4               | 4000 800 088 | 52,95  | PX14 |
| 75          | 4               | 4000 800 089 | 65,95  | PX14 |
| 80          | 4               | 4000 800 090 | 69,95  | PX14 |
| 85          | 4               | 4000 800 091 | 74,95  | PX14 |
| 90          | 4               | 4000 800 092 | 80,95  | PX14 |
| 95          | 4               | 4000 800 093 | 82,95  | PX14 |
| 100         | 4               | 4000 800 094 | 90,95  | PX14 |
| 105         | 4               | 4000 800 095 | 90,95  | PX14 |
| 110         | 4               | 4000 800 096 | 119,00 | PX14 |
| 111         | 4               | 4000 800 097 | 119,00 | PX14 |
| 115         | 4               | 4000 800 098 | 249,00 | PX14 |
| 120         | 4               | 4000 800 099 | 249,00 | PX14 |





**Gatenzagen-set**

**Vlakke snede** · Met hardmetaal bezette snijkanten maken meermaals naslijpen mogelijk · Vervisselbare centreerboor · Uitwerpveer voor de boorkern voor materiaaldikten tot 4 mm bij ongelegeerde staalsoorten · RVS tot 2 mm · **Snijdiepte 4 mm**

**Inhoud:**

Elk 1 stuks HM-bezette gatenzaag in Ø 16 / 20 / 25 / 32 en 40 mm  
Elk 1 haakse stiftsleutel SW 2,5 / 3,0 en 4,0

**Levering in een koffer**

**Gebruiksaanwijzing:** Bij het zagen van metalen hoogwaardige snijolie gebruiken, bij gietijzer geen snijolie gebruiken en bij het zagen van aluminium petroleum toevoeren

| Inhoud  | Zaag-Ø [mm] | Art.nr.      | EUR    | CS   |
|---------|-------------|--------------|--------|------|
| 8-delig | 16-40       | 4000 800 100 | 139,00 | PX14 |



**Gatenzaag**

**Multigrade-uitvoering** · Met hardmetaal bezette snijkanten maken meermaals naslijpen mogelijk · Vervisselbare centreerboor · Uitwerpveer voor de boorkern · Voor ongelegeerd staal en RVS · Voor het zagen door vlak materiaal · Buismateriaal · Gewelfde vlakken · Overlappingsgaten zijn mogelijk · **Boorlichaam 30 mm · Snijdiepte 20 mm, bij handboormachines tot 6 mm**

**Leveringsomvang gatenzaag incl. boor en uitwerpveer met 13 mm opnameschacht**

**Gebruiksaanwijzing:** Bij het zagen van metalen hoogwaardige snijolie gebruiken, bij gietijzer geen snijolie gebruiken en bij het zagen van aluminium petroleum toevoeren

| Zaag-Ø [mm] | Snijdiepte [mm] | Art.nr.      | EUR   | CS   |
|-------------|-----------------|--------------|-------|------|
| 18          | 20              | 4000 800 109 | 38,95 | PX14 |
| 19          | 20              | 4000 800 110 | 39,95 | PX14 |
| 20          | 20              | 4000 800 111 | 39,95 | PX14 |
| 21          | 20              | 4000 800 112 | 40,95 | PX14 |
| 22          | 20              | 4000 800 113 | 40,95 | PX14 |
| 23          | 20              | 4000 800 114 | 41,95 | PX14 |
| 24          | 20              | 4000 800 115 | 41,95 | PX14 |
| 25          | 20              | 4000 800 116 | 41,95 | PX14 |
| 26          | 20              | 4000 800 117 | 43,95 | PX14 |
| 27          | 20              | 4000 800 118 | 44,95 | PX14 |
| 28          | 20              | 4000 800 119 | 44,95 | PX14 |
| 29          | 20              | 4000 800 120 | 44,95 | PX14 |
| 30          | 20              | 4000 800 121 | 44,95 | PX14 |
| 31          | 20              | 4000 800 122 | 52,95 | PX14 |
| 32          | 20              | 4000 800 123 | 52,95 | PX14 |
| 33          | 20              | 4000 800 124 | 54,95 | PX14 |
| 34          | 20              | 4000 800 125 | 54,95 | PX14 |
| 35          | 20              | 4000 800 126 | 54,95 | PX14 |
| 36          | 20              | 4000 800 127 | 55,95 | PX14 |
| 37          | 20              | 4000 800 128 | 55,95 | PX14 |
| 38          | 20              | 4000 800 129 | 55,95 | PX14 |
| 39          | 20              | 4000 800 130 | 55,95 | PX14 |
| 40          | 20              | 4000 800 131 | 55,95 | PX14 |
| 41          | 20              | 4000 800 132 | 66,95 | PX14 |
| 42          | 20              | 4000 800 133 | 66,95 | PX14 |
| 43          | 20              | 4000 800 134 | 68,95 | PX14 |
| 44          | 20              | 4000 800 135 | 68,95 | PX14 |
| 45          | 20              | 4000 800 136 | 68,95 | PX14 |
| 46          | 20              | 4000 800 137 | 70,95 | PX14 |
| 47          | 20              | 4000 800 138 | 70,95 | PX14 |
| 48          | 20              | 4000 800 139 | 70,95 | PX14 |
| 49          | 20              | 4000 800 140 | 71,95 | PX14 |
| 50          | 20              | 4000 800 141 | 71,95 | PX14 |
| 51          | 20              | 4000 800 142 | 83,95 | PX14 |
| 52          | 20              | 4000 800 143 | 83,95 | PX14 |

vervolg >

vervolg

| Zaag-Ø [mm] | Snijdiepte [mm] | Art.nr.      | EUR    | CS   |
|-------------|-----------------|--------------|--------|------|
| 53          | 20              | 4000 800 144 | 84,95  | PX14 |
| 54          | 20              | 4000 800 145 | 84,95  | PX14 |
| 55          | 20              | 4000 800 146 | 84,95  | PX14 |
| 56          | 20              | 4000 800 147 | 93,95  | PX14 |
| 57          | 20              | 4000 800 148 | 93,95  | PX14 |
| 58          | 20              | 4000 800 149 | 93,95  | PX14 |
| 59          | 20              | 4000 800 150 | 94,95  | PX14 |
| 60          | 20              | 4000 800 151 | 94,95  | PX14 |
| 61          | 20              | 4000 800 152 | 105,00 | PX14 |
| 62          | 20              | 4000 800 153 | 105,00 | PX14 |
| 63          | 20              | 4000 800 154 | 105,00 | PX14 |
| 64          | 20              | 4000 800 155 | 105,00 | PX14 |
| 65          | 20              | 4000 800 156 | 105,00 | PX14 |
| 66          | 20              | 4000 800 157 | 115,00 | PX14 |
| 67          | 20              | 4000 800 158 | 115,00 | PX14 |
| 68          | 20              | 4000 800 159 | 115,00 | PX14 |
| 69          | 20              | 4000 800 160 | 115,00 | PX14 |
| 70          | 20              | 4000 800 161 | 115,00 | PX14 |
| 71          | 20              | 4000 800 162 | 119,00 | PX14 |
| 72          | 20              | 4000 800 163 | 119,00 | PX14 |
| 73          | 20              | 4000 800 164 | 119,00 | PX14 |
| 74          | 20              | 4000 800 165 | 119,00 | PX14 |
| 75          | 20              | 4000 800 166 | 119,00 | PX14 |
| 76          | 20              | 4000 800 167 | 119,00 | PX14 |
| 77          | 20              | 4000 800 168 | 125,00 | PX14 |
| 78          | 20              | 4000 800 169 | 125,00 | PX14 |
| 79          | 20              | 4000 800 170 | 125,00 | PX14 |
| 80          | 20              | 4000 800 171 | 125,00 | PX14 |
| 81          | 20              | 4000 800 172 | 129,00 | PX14 |
| 82          | 20              | 4000 800 173 | 129,00 | PX14 |
| 83          | 20              | 4000 800 174 | 129,00 | PX14 |
| 84          | 20              | 4000 800 175 | 129,00 | PX14 |
| 85          | 20              | 4000 800 176 | 129,00 | PX14 |
| 86          | 20              | 4000 800 177 | 129,00 | PX14 |
| 87          | 20              | 4000 800 178 | 129,00 | PX14 |
| 88          | 20              | 4000 800 179 | 129,00 | PX14 |
| 89          | 20              | 4000 800 180 | 129,00 | PX14 |
| 90          | 20              | 4000 800 181 | 135,00 | PX14 |
| 91          | 20              | 4000 800 182 | 135,00 | PX14 |
| 92          | 20              | 4000 800 183 | 135,00 | PX14 |
| 93          | 20              | 4000 800 184 | 135,00 | PX14 |
| 94          | 20              | 4000 800 185 | 135,00 | PX14 |
| 95          | 20              | 4000 800 186 | 135,00 | PX14 |
| 96          | 20              | 4000 800 187 | 139,00 | PX14 |
| 97          | 20              | 4000 800 188 | 139,00 | PX14 |
| 98          | 20              | 4000 800 189 | 139,00 | PX14 |
| 99          | 20              | 4000 800 190 | 139,00 | PX14 |
| 100         | 20              | 4000 800 191 | 139,00 | PX14 |



**Opnameschacht**

Voor met hardmetaal bezette gatenzagen met zeskantschacht

| Opname [mm] | Uitvoering | Art.nr.      | EUR  | CS   |
|-------------|------------|--------------|------|------|
| 6-KT 10     |            | 4000 800 101 | 2,50 | PX14 |
| 6-KT 13     |            | 4000 800 102 | 6,95 | PX14 |
| 6-KT 13     |            | 4000 800 103 | 6,95 | PX14 |



**Opnameschacht**

Voor met hardmetaal bezette gatenzagen met zeskantschacht · Compleet met centreerboor

| Opname | Uitvoering       | Art.nr.      | EUR   | CS   |
|--------|------------------|--------------|-------|------|
| 6-KT.  | Met centreerboor | 4000 800 106 | 12,50 | PX14 |



**Opnameschacht**

Voor met hardmetaal bezette gatenzagen met MK 2-opname

| Opname | Uitvoering       | Art.nr.      | EUR   | CS   |
|--------|------------------|--------------|-------|------|
| MK 2   | Met centreerboor | 4000 800 108 | 64,95 | PX14 |





## Geleidingsboor

Voor HM-bezette gatenzagen  
 4000 800 104: Voor 4000 800 109 tot 4000 800 151  
 4000 800 204: Voor 4000 800 152 tot 4000 800 191  
 4000 800 304: Voor 4000 800 041 tot 4000 800 094  
 4000 800 305: Voor 4000 800 095 tot 4000 800 099

| Ø | Lengte [mm] | Uitvoering | Materiaal | Art.nr.      | EUR  | CS   |
|---|-------------|------------|-----------|--------------|------|------|
| 6 | 80          | Kort       | HSS       | 4000 800 104 | 4,45 | PX14 |
| 8 | 80          | Kort       | HSS       | 4000 800 105 | 4,45 | PX14 |
| 6 | 50          | Kort       | HSS       | 4000 800 304 | 8,50 | PX14 |
| 8 | 50          | Kort       | HSS       | 4000 800 305 | 9,75 | PX14 |



## Diamantboorkroon voor contactdoos

Met M16-opname · Werken **zonder schok** · **Zonder** opnameschacht

### Toepassingsgebieden:

4000 864 385 + 4000 864 386: Tegels, metselwerk, cellenbeton, lichtgewicht beton  
 4000 864 389 + 4000 864 390: Probleemoplosser voor alle harde materialen, kalkzandsteen dichtheid > 1,6

Opnameschacht art.nr. 4000 864 366 of SDS+ opnameschacht 4000 864 364 meebestellen.

| Type            | Ø [mm] | Werk-L. [mm] | Art.nr.      | EUR   | CS   |
|-----------------|--------|--------------|--------------|-------|------|
| Laser Universal | 68     | 60           | 4000 864 385 | 45,95 | PX14 |
| Laser Universal | 82     | 60           | 4000 864 386 | 55,95 | PX14 |
| Superior        | 68     | 60           | 4000 864 389 | 70,95 | PX14 |
| Superior        | 82     | 60           | 4000 864 390 | 83,95 | PX14 |



## Slagboorkroon

Hamervast · Met hardmetaalplaten · Compleet met **opnameschacht met M16-schroefdraad** en centreerboor · Voor het boren in metselwerk, natuursteen, kunststeen, beton etc.

| Nominale-Ø [mm] | Werk-L. [mm] | Totale lengte [mm] | Opnameschacht | Uitvoering         | Art.nr.      | EUR   | CS   |
|-----------------|--------------|--------------------|---------------|--------------------|--------------|-------|------|
| 68              | 50           | 180                | SDS-plus      | Voor stopcontacten | 4000 864 376 | 38,95 | PX14 |
| 80              | 50           | 180                | SDS-plus      | Voor lasdozen      | 4000 864 377 | 44,95 | PX14 |



## Opnameschacht

Zeskant · Met uitdrijfwig



| Opname | Uitvoering      | Art.nr.      | EUR   | CS   |
|--------|-----------------|--------------|-------|------|
| 6-KT.  | Met uitdrijfwig | 4000 864 366 | 10,95 | PX14 |



## Opnameschacht

M16 · Naar art.nr. 4000 864 385, 4000 864 386, 4000 864 387, 4000 864 388, 4000 864 389, 4000 864 390  
 Levering incl. centreerboor en uitdrijfwig

| Opname   | Uitvoering       | Art.nr.      | EUR   | CS   |
|----------|------------------|--------------|-------|------|
| SDS-plus | Met centreerboor | 4000 864 364 | 16,50 | PX14 |



|                |     |
|----------------|-----|
| Beton          | ★   |
| Gasbeton/Ytong | ★★★ |
| Graniet        | ★   |
| kalkzandsteen  | ★★★ |
| Klinker        | ★★  |
| Cellenbeton    | ★   |
| marmor         | ★   |
| Metselwerk     | ★★★ |
| Steen          | ★★  |
| wandtegels     | ★   |
| dakpannen      | ★   |



## Steencentreeboor

Geschikt voor opnameschacht M 16

| Ø [mm] | Lengte [mm] | Snijmateriaal | Art.nr.      | EUR  | CS   |
|--------|-------------|---------------|--------------|------|------|
| 6,5    | 120         | HM            | 4000 864 365 | 4,75 | PX14 |

## Slagboorkroon

HM-bezetting · Gehard staallichaam met binnenschroefdraad M16 · Draait optimaal rond · Hoge standtijd

**Toepassingsgebieden: Beton, steen, metselwerk, klinkers, tegels, lichte bouwmaterialen**

Levering compleet met opnameschacht en centreerboor

| Nominale-Ø [mm] | Werk-L. [mm] | Totale lengte [mm] | Opnameschacht    | Uitvoering         | Art.nr.      | EUR    | CS   |
|-----------------|--------------|--------------------|------------------|--------------------|--------------|--------|------|
| 68              | 50           | 120                | SDS-plus-schacht | Voor stopcontacten | 4000 864 379 | 125,00 | WD05 |
| 80              | 50           | 120                | SDS-plus-schacht | Voor lasdozen      | 4000 864 401 | 145,00 | WD05 |
| 68              | 50           | 120                | Zeskant-schacht  | Voor stopcontacten | 4000 864 402 | 119,00 | WD05 |



## Gatenzaag Allmat 3725

Lange levensduur · Snel materiaaltransport · Slijpbare HM-snijkant · Geen wegdraaien bij het boren · Nauwkeurige positionering bij het aanboren



**Toepassingsgebieden:** Hou, aluminium, gasbeton, kalkzandsteen, wandtegels, isolatiemateriaal, gipsplaat

### Levering zonder opnameschacht

| Zaag-Ø [mm] | Snijdiepte [mm] | Art.nr.      | EUR   | CS   |
|-------------|-----------------|--------------|-------|------|
| 25          | 65              | 4000 815 134 | 35,95 | WA03 |
| 30          | 65              | 4000 815 135 | 37,95 | WA03 |
| 35          | 65              | 4000 815 136 | 39,95 | WA03 |
| 40          | 65              | 4000 815 137 | 43,95 | WA03 |
| 45          | 65              | 4000 815 138 | 46,95 | WA03 |
| 50          | 65              | 4000 815 139 | 50,95 | WA03 |
| 60          | 65              | 4000 815 140 | 53,95 | WA03 |
| 65          | 65              | 4000 815 141 | 59,95 | WA03 |
| 68          | 65              | 4000 815 142 | 62,95 | WA03 |
| 76          | 65              | 4000 815 143 | 71,95 | WA03 |
| 80          | 65              | 4000 815 144 | 77,95 | WA03 |
| 82          | 65              | 4000 815 145 | 80,95 | WA03 |
| 105         | 65              | 4000 815 146 | 89,95 | WA03 |



## Centreerboor

HST-gehard oppervlak voor hogere breukvastheid bij het slagkop · Hogere vastheid bij het armatuurvlak · Geschikt voor de opnameschachten 4300 000 194, 4300 000 195, 4300 000 197, 4300 000 198

| Ø [mm] | Totale lengte [mm] | Art.nr.      | EUR  | CS   |
|--------|--------------------|--------------|------|------|
| 9      | 120                | 4300 000 193 | 5,50 | WA04 |



## Gatrandverzinkboor

Voor gatenzaag Allmat art.nr. 4000 815 142



| Nominale-Ø [mm] | Art.nr.      | EUR   | CS   |
|-----------------|--------------|-------|------|
| 68              | 4000 815 150 | 42,95 | WA03 |



4000 815 148



4000 815 149

## Opnameschacht

Voor gatenzaag Allmat art.nr. 4000 815 134

| Opname   | Art.nr.      | EUR   | CS   |
|----------|--------------|-------|------|
| 6-KT.    | 4000 815 148 | 19,75 | WA05 |
| SDS Plus | 4000 815 149 | 19,75 | WA05 |



## Centreerboor Allmat

Door een vastzetschroef wordt die in de opname bevestigd en gehouden  
Passend bij opnameschacht art.nr. 4000 815 148 + 4000 815 149

| Ø [mm] | Lengte [mm] | Art.nr.      | EUR  | CS   |
|--------|-------------|--------------|------|------|
| 10     | 100         | 4000 815 147 | 8,95 | WA04 |



|                |     |
|----------------|-----|
| Beton          | ★   |
| Gasbeton/Ytong | ★★★ |
| Graniet        | ★   |
| kalkzandsteen  | ★★★ |
| Klinker        | ★★  |
| Cellenbeton    | ★   |
| marmar         | ★   |
| Metselwerk     | ★★★ |
| Steen          | ★★  |
| wandtegels     | ★   |
| dakpannen      | ★   |

## Betonboor

Met HM-snijkant · Van veredeld speciaal staal · Verhoogde breukvastheid bij slaginzet · Speciaal keerprofiel voor grote aanzet · Met HM-snijkant

| Ø [mm] | Werk-L. [mm] | Totale lengte [mm] | Schacht-Ø [mm] | Art.nr.      | EUR  | CS   |
|--------|--------------|--------------------|----------------|--------------|------|------|
| 4      | 35           | 75                 | 4              | 4000 864 102 | 0,95 | PX11 |
| 5      | 50           | 95                 | 5              | 4000 864 104 | 1,05 | PX11 |
| 6      | 60           | 100                | 6              | 4000 864 106 | 1,10 | PX11 |
| 6      | 110          | 150                | 6              | 4000 864 130 | 1,80 | PX11 |
| 8      | 80           | 120                | 8              | 4000 864 110 | 1,60 | PX11 |
| 8      | 135          | 200                | 8              | 4000 864 131 | 3,80 | PX11 |
| 10     | 80           | 120                | 10             | 4000 864 114 | 1,95 | PX11 |
| 10     | 135          | 200                | 10             | 4000 864 132 | 4,30 | PX11 |
| 12     | 90           | 150                | 10             | 4000 864 116 | 2,75 | PX11 |
| 14     | 90           | 150                | 10             | 4000 864 118 | 4,75 | PX11 |



|                |     |
|----------------|-----|
| Beton          | ★   |
| Gasbeton/Ytong | ★★★ |
| Graniet        | ★   |
| kalkzandsteen  | ★★★ |
| Klinker        | ★★  |
| Cellenbeton    | ★   |
| marmar         | ★   |
| Metselwerk     | ★★★ |
| Steen          | ★★  |
| wandtegels     | ★   |
| dakpannen      | ★   |

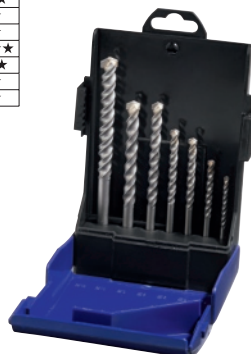

## Steenboren-set

Boor met cilinderschacht · Met HM-snijkmanten

Inhoud:

Elk 1 HM-slagboor  
4/75,5/85,8/120,10/120,12/150,  
2x6/100 mm

Levering in kunststof box

| Inhoud  | Art.nr.      | EUR   | CS   |
|---------|--------------|-------|------|
| 7-delig | 4000 864 330 | 12,75 | PX11 |



## Betonboor ProConcrete

Cilindrische schacht · Robuuste beton- en steenboor met geoptimaliseerde hardmetaalgeometrie · Lange levensduur · Hoge snelheid dankzij geoptimaliseerde kopdesign met brede uitloop en grotere „Twinmax-G2“-groef · Hoge breukvastheid door het speciale hardheid-straaltechniek

Toepassingsgebieden: Beton, steen, kalkzandsteen, metselwerk

| Ø [mm] | Werk-L. [mm] | Totale lengte [mm] | Schacht-Ø [mm] | Uitvoering           | Art.nr.      | EUR   | CS   |
|--------|--------------|--------------------|----------------|----------------------|--------------|-------|------|
| 3      | 45           | 85                 | 3              | Cilindrische schacht | 4000 864 163 | 5,95  | WA02 |
| 4      | 45           | 85                 | 4              | Cilindrische schacht | 4000 864 164 | 5,75  | WA02 |
| 5      | 50           | 95                 | 5              | Cilindrische schacht | 4000 864 165 | 6,25  | WA02 |
| 6      | 60           | 100                | 6              | Cilindrische schacht | 4000 864 168 | 6,50  | WA02 |
| 7      | 60           | 100                | 7              | Cilindrische schacht | 4000 864 169 | 7,75  | WA02 |
| 8      | 80           | 120                | 8              | Cilindrische schacht | 4000 864 170 | 7,75  | WA02 |
| 10     | 80           | 120                | 10             | Cilindrische schacht | 4000 864 172 | 9,25  | WA02 |
| 12     | 90           | 130                | 10             | Cilindrische schacht | 4000 864 174 | 12,50 | WA02 |
| 14     | 90           | 150                | 10             | Cilindrische schacht | 4000 864 176 | 19,95 | WA02 |

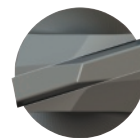

4000 864 350



4000 864 352

## Beton-/steenboor-set ProConcrete

Cilindrische schacht · Robuuste beton- en steenboor met geoptimaliseerde hardmetaalgeometrie · Lange levensduur · Hoge snelheid dankzij geoptimaliseerde kopdesign met brede uitloop en grotere „Twinmax-G2“-groef · Hoge breukvastheid door het speciale hardheid-straaltechniek

Toepassingsgebieden: Beton, steen, kalkzandsteen, metselwerk

| Inhoud  | Bezetting [mm]      | Uitvoering           | Art.nr.      | EUR   | CS   |
|---------|---------------------|----------------------|--------------|-------|------|
| 4-delig | Ø 5/6/8/10          | HM ronde schacht     | 4000 864 360 | 29,95 | WA02 |
| 5-delig | Ø 4/5/6/8/10        | Cilindrische schacht | 4000 864 350 | 35,95 | WA02 |
| 7-delig | Ø 4/5/2 x 6/8/10/12 | In ku.cassette       | 4000 864 352 | 53,95 | WA02 |



## Universele boor-set

Voor steen, metaal en hout · Bevat de meest gangbare boren voor hout, metaal en steen

Inhoud:

Elk 1 st. steenboor Ø 5, 6, 8 mm  
Elk 1 st. HSS-boor rolgewalst Ø 5, 6, 8 mm  
Elk 1 st. houtboor Ø 5, 6, 8 mm



| Inhoud  | Bezetting                    | Art.nr.      | EUR   | CS   |
|---------|------------------------------|--------------|-------|------|
| 9-delig | Metaal-, hout- en steenboren | 4000 865 123 | 25,95 | WD06 |



**Hamerboor**

**SDS-plus** · Effectieve afvoer van boorsel door agressieve piek- en groefuitvoering · Ge certificeerd door de testgemeenschap muurboren (PGM) volgens voorschriften van het Duitse Instituut voor bouwtechniek (DIBt)

**Toepassingsgebieden: Beton, kalkzandsteen, metselwerk** (voor alle beton- en steentoepassingen)



**Hamerboor Bionic Pro**

**SDS-plus** tweesnijder · De gepatenteerde hardmetaal boorkop zorgt voor hoge standtijden en voor bijzonder snelle voortgang van het boren - zelfs in wapening · Ge certificeerd door de testgemeenschap muurboren (PGM) volgens voorschriften van het Duitse Instituut voor bouwtechniek (DIBt)

**Toepassingsgebieden: Beton, betonwapening, metselwerk, natuursteen, kalkzandsteen, tegels, marmer, klinker**

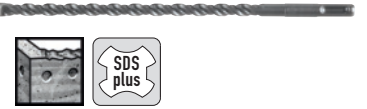

**Hamerboor Plus-5**

Met **SDS-plus opname**  
- Vertand hardmetaal voor wrijvingsloos werken zonder vast te lopen  
- De Activteq centreerpunt zorgt voor actief snijden in beton en een nauwkeurige gatdiameter  
- De AWB-hardsoldeer- en verhardingstechnologie vermindert vibraties tijdens het boren, om de belasting voor de gebruiker te verlagen  
**- 2 snijkanten**

| Ø [mm] | Werk-L. [mm] | Totale lengte [mm] | Art.nr.      | EUR   |
|--------|--------------|--------------------|--------------|-------|
| 4,0    | 50           | 110                | 4000 864 010 | 2,05  |
| 4,0    | 100          | -                  | -            | -     |
| 5,0    | 50           | 110                | 4000 864 011 | 1,75  |
| 5,0    | 100          | 160                | 4000 864 012 | 1,75  |
| 5,0    | 150          | -                  | -            | -     |
| 5,0    | 300          | -                  | -            | -     |
| 6,0    | 50           | 110                | 4000 864 013 | 1,70  |
| 6,0    | 100          | 160                | 4000 864 014 | 1,80  |
| 6,0    | 150          | 210                | 4000 864 015 | 3,05  |
| 6,0    | 200          | 260                | 4000 864 016 | 3,80  |
| 6,0    | 300          | -                  | -            | -     |
| 6,0    | 400          | -                  | -            | -     |
| 6,5    | 150          | 210                | 4000 864 017 | 3,70  |
| 6,5    | 200          | -                  | -            | -     |
| 8,0    | 50           | 110                | 4000 864 019 | 2,20  |
| 8,0    | 100          | 160                | 4000 864 020 | 2,35  |
| 8,0    | 150          | 210                | 4000 864 021 | 2,70  |
| 8,0    | 200          | 260                | 4000 864 022 | 2,90  |
| 8,0    | 250          | -                  | -            | -     |
| 8,0    | 400          | -                  | -            | -     |
| 10,0   | 50           | 110                | 4000 864 025 | 2,60  |
| 10,0   | 100          | 160                | 4000 864 026 | 2,65  |
| 10,0   | 150          | 210                | 4000 864 027 | 3,05  |
| 10,0   | 200          | 260                | 4000 864 028 | 3,75  |
| 10,0   | 250          | 310                | 4000 864 029 | 4,35  |
| 10,0   | 400          | 450                | 4000 864 030 | 6,50  |
| 10,0   | 300          | -                  | -            | -     |
| 10,0   | 550          | -                  | -            | -     |
| 12,0   | 100          | 160                | 4000 864 031 | 2,90  |
| 12,0   | 150          | 210                | 4000 864 032 | 3,40  |
| 12,0   | 200          | 260                | 4000 864 033 | 4,35  |
| 12,0   | 250          | 310                | 4000 864 034 | 6,15  |
| 12,0   | 400          | 450                | 4000 864 035 | 7,75  |
| 12,0   | 550          | -                  | -            | -     |
| 14,0   | 100          | 160                | 4000 864 037 | 4,40  |
| 14,0   | 150          | 210                | 4000 864 038 | 5,50  |
| 14,0   | 200          | 250                | 4000 864 039 | 6,15  |
| 14,0   | 250          | 310                | 4000 864 040 | 6,50  |
| 14,0   | 400          | 450                | 4000 864 041 | 9,50  |
| 14,0   | 550          | -                  | -            | -     |
| 15,0   | 100          | 160                | 4000 864 043 | 7,95  |
| 15,0   | 150          | -                  | -            | -     |
| 15,0   | 200          | -                  | -            | -     |
| 16,0   | 100          | 160                | 4000 864 045 | 6,15  |
| 16,0   | 150          | 210                | 4000 864 046 | 6,95  |
| 16,0   | 250          | 300                | 4000 864 047 | 9,75  |
| 16,0   | 400          | 450                | 4000 864 048 | 13,50 |
| 16,0   | 550          | 600                | 4000 864 049 | 19,50 |
| 16,0   | 200          | -                  | -            | -     |
| 16,0   | 750          | -                  | -            | -     |
| 18,0   | 200          | 260                | 4000 864 051 | 12,50 |
| 18,0   | 250          | 300                | 4000 864 052 | 13,50 |
| 18,0   | 400          | 450                | 4000 864 053 | 14,50 |
| 18,0   | 150          | -                  | -            | -     |
| 20,0   | 250          | 300                | 4000 864 055 | 15,25 |
| 20,0   | 400          | 450                | 4000 864 056 | 16,50 |
| 20,0   | 150          | -                  | -            | -     |
| 20,0   | 550          | -                  | -            | -     |
| 22,0   | 400          | 450                | 4000 864 057 | 25,95 |
| 22,0   | 200          | -                  | -            | -     |
| 24,0   | 200          | -                  | -            | -     |
| 24,0   | 400          | -                  | -            | -     |
| 25,0   | 400          | 450                | 4000 864 059 | 31,95 |
| 25,0   | 200          | -                  | -            | -     |
| 26,0   | 400          | -                  | -            | -     |

PX11

| Totale lengte [mm] | Art.nr.      | EUR   |
|--------------------|--------------|-------|
| 110                | 4000 864 745 | 6,15  |
| 160                | 4000 864 746 | 6,95  |
| 110                | 4000 864 747 | 4,95  |
| 160                | 4000 864 748 | 5,50  |
| 210                | 4000 864 749 | 6,50  |
| 360                | 4000 864 627 | 24,95 |
| 110                | 4000 864 750 | 4,95  |
| 160                | 4000 864 751 | 5,50  |
| 210                | 4000 864 752 | 9,10  |
| 260                | 4000 864 753 | 11,25 |
| 360                | 4000 864 754 | 24,95 |
| 460                | 4000 864 619 | 25,95 |
| -                  | -            | -     |
| 260                | 4000 864 758 | 12,95 |
| 110                | 4000 864 760 | 6,50  |
| 160                | 4000 864 761 | 6,75  |
| 210                | 4000 864 762 | 7,95  |
| 260                | 4000 864 763 | 8,95  |
| 310                | 4000 864 764 | 14,25 |
| 460                | 4000 864 765 | 21,95 |
| 110                | 4000 864 767 | 7,50  |
| 160                | 4000 864 768 | 7,75  |
| 210                | 4000 864 769 | 8,95  |
| 260                | 4000 864 770 | 11,25 |
| 310                | 4000 864 771 | 12,50 |
| 460                | 4000 864 773 | 18,50 |
| 360                | 4000 864 772 | 15,50 |
| 600                | 4000 864 774 | 31,95 |
| 160                | 4000 864 776 | 8,50  |
| 210                | 4000 864 777 | 9,95  |
| 260                | 4000 864 778 | 12,50 |
| 310                | 4000 864 779 | 17,50 |
| 450                | 4000 864 780 | 21,95 |
| 600                | 4000 864 781 | 35,95 |
| 160                | 4000 864 784 | 12,95 |
| 200                | 4000 864 785 | 15,75 |
| 250                | 4000 864 786 | 17,50 |
| 300                | 4000 864 787 | 18,50 |
| 450                | 4000 864 788 | 26,95 |
| 600                | 4000 864 789 | 39,95 |
| 160                | 4000 864 791 | 17,25 |
| 200                | 4000 864 792 | 18,50 |
| 250                | 4000 864 793 | 20,95 |
| 160                | 4000 864 795 | 17,50 |
| 200                | 4000 864 796 | 19,50 |
| 300                | 4000 864 798 | 28,95 |
| 450                | 4000 864 799 | 37,95 |
| 600                | 4000 864 800 | 40,95 |
| 250                | 4000 864 797 | 23,95 |
| 800                | 4000 864 801 | 57,95 |
| 250                | 4000 864 805 | 35,95 |
| 300                | 4000 864 806 | 38,95 |
| 450                | 4000 864 807 | 40,95 |
| 200                | 4000 864 804 | 32,95 |
| 300                | 4000 864 812 | 44,95 |
| 450                | 4000 864 813 | 46,95 |
| 200                | 4000 864 811 | 38,95 |
| 600                | 4000 864 814 | 61,95 |
| 450                | 4000 864 817 | 74,95 |
| 250                | 4000 864 816 | 56,95 |
| 250                | 4000 864 821 | 67,95 |
| 450                | 4000 864 822 | 83,95 |
| 450                | 4000 864 825 | 89,95 |
| 250                | 4000 864 823 | 68,95 |
| 450                | 4000 864 828 | 91,95 |

WD03

| Totale lengte [mm] | Art.nr.      | EUR   |
|--------------------|--------------|-------|
| 110                | 4000 909 800 | 5,75  |
| -                  | -            | -     |
| 110                | 4000 909 801 | 4,35  |
| 160                | 4000 909 802 | 5,25  |
| -                  | -            | -     |
| 110                | 4000 909 803 | 4,05  |
| 160                | 4000 909 804 | 4,45  |
| 210                | 4000 909 805 | 7,50  |
| 260                | 4000 909 806 | 8,25  |
| -                  | -            | -     |
| -                  | -            | -     |
| 260                | 4000 909 807 | 10,75 |
| 110                | 4000 909 809 | 4,95  |
| 160                | 4000 909 810 | 5,95  |
| 210                | 4000 909 811 | 6,10  |
| 260                | 4000 909 812 | 7,75  |
| 310                | 4000 909 813 | 11,25 |
| 460                | 4000 909 814 | 15,95 |
| -                  | -            | -     |
| 160                | 4000 909 816 | 6,50  |
| 210                | 4000 909 817 | 7,25  |
| 260                | 4000 909 818 | 9,50  |
| 310                | 4000 909 819 | 10,95 |
| 460                | 4000 909 821 | 16,50 |
| -                  | -            | -     |
| 610                | 4000 909 822 | 28,95 |
| 160                | 4000 909 823 | 6,95  |
| 210                | 4000 909 824 | 8,50  |
| 260                | 4000 909 825 | 10,75 |
| 310                | 4000 909 826 | 13,25 |
| 460                | 4000 909 827 | 19,25 |
| 610                | 4000 909 828 | 34,95 |
| 160                | 4000 909 830 | 11,25 |
| 210                | 4000 909 831 | 12,75 |
| 260                | 4000 909 832 | 14,25 |
| 310                | 4000 909 833 | 14,95 |
| 460                | 4000 909 834 | 22,95 |
| 610                | 4000 909 835 | 37,95 |
| 160                | 4000 909 837 | 13,25 |
| -                  | -            | -     |
| 260                | 4000 909 838 | 17,50 |
| -                  | -            | -     |
| 210                | 4000 909 839 | 16,75 |
| 310                | 4000 909 841 | 19,25 |
| 460                | 4000 909 842 | 33,95 |
| 610                | 4000 909 843 | 36,95 |
| -                  | -            | -     |
| -                  | -            | -     |
| 300                | 4000 909 846 | 36,95 |
| 450                | 4000 909 847 | 35,95 |
| 200                | 4000 909 845 | 26,95 |
| 300                | 4000 909 850 | 38,95 |
| 450                | 4000 909 851 | 41,95 |
| 200                | 4000 909 849 | 31,95 |
| 600                | 4000 909 852 | 56,95 |
| 450                | 4000 909 854 | 64,95 |
| 250                | 4000 909 853 | 46,95 |
| 250                | 4000 909 855 | 52,95 |
| 450                | 8000 341 434 | 68,95 |
| 450                | 8000 341 436 | 78,95 |
| 250                | 8000 341 435 | 56,95 |
| 450                | 8000 341 440 | 78,95 |

WA09



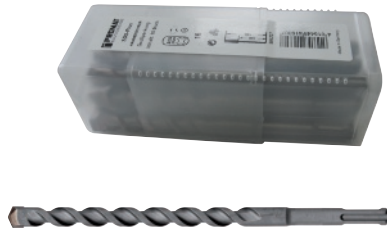

|                |      |
|----------------|------|
| Beton          | ★★   |
| Gasbeton/Ytong | ★★★★ |
| kalkzandsteen  | ★★★★ |
| Metselwerk     | ★★★★ |
| Steen          | ★    |



### Hamerboor grootverpakking

**SDS-plus** · Effectieve afvoer van boorsel door agressieve piek- en groefuitvoering · Gecertificeerd door de testgemeenschap muurboren (PGM) volgens voorschriften van het Duitse Instituut voor bouwtechniek (DIBt)

**Toepassingsgebieden: Beton, kalkzandsteen, metselwerk** (voor alle beton- en steentoepassingen)

| Ø [mm] | Werk-L. [mm] | Totale lengte [mm] | Inhoud [st.] | Art.nr.      | EUR                 | CS   |
|--------|--------------|--------------------|--------------|--------------|---------------------|------|
| 6,0    | 100          | 160                | 10           | 4000 864 078 | 16,75 <sup>1)</sup> | PX11 |
| 8,0    | 150          | 210                | 10           | 4000 864 080 | 23,95 <sup>1)</sup> | PX11 |
| 10,0   | 100          | 160                | 10           | 4000 864 081 | 23,95 <sup>1)</sup> | PX11 |
| 10,0   | 150          | 210                | 10           | 4000 864 082 | 26,95 <sup>1)</sup> | PX11 |

<sup>1)</sup> prijs per grootverpakking



|                |      |
|----------------|------|
| Beton          | ★★   |
| Gasbeton/Ytong | ★★★★ |
| kalkzandsteen  | ★★★★ |
| Metselwerk     | ★★★★ |
| Steen          | ★    |



### Hamerboor-set SDS-Plus

Effectieve afvoer van boorsel door agressieve piek- en groefuitvoering · Gecertificeerd door de testgemeenschap muurboren (PGM) volgens voorschriften van het Duitse Instituut voor bouwtechniek (DIBt)

**Toepassingsgebieden: Beton, kalkzandsteen, metselwerk** (voor alle beton- en steentoepassingen)

#### Inhoud:

1 boor 5 x 110 mm, 6 x 110 mm, 8 x 110 mm, 6 x 160 mm, 8 x 160 mm, 10 x 160 mm, 12 x 160 mm

**Levering in kunststof box**

| Inhoud  | Bezetting [mm] | Verpakking   | Art.nr.      | EUR   | CS   |
|---------|----------------|--------------|--------------|-------|------|
| 7-delig | 5-12           | Kunststofbox | 4000 864 095 | 17,25 | PX11 |



|                |      |
|----------------|------|
| Beton          | ★★★★ |
| Betonwapening  | ★★   |
| Gasbeton/Ytong | ★★★★ |
| Graniet        | ★★   |
| kalkzandsteen  | ★★★★ |
| Klinker        | ★★★★ |
| Cellenbeton    | ★★★★ |
| marmar         | ★★   |
| Metselwerk     | ★★★★ |
| Steen          | ★★★★ |



reddot design award winner 2010



### Hamerboor-set MAXXBOX Bionic Pro SDS-plus

De snelste Heller-boor aller tijden · Gepatenteerd 2-snijkkanten design en geoptimaliseerde hardmetalen geometrie garanderen een uiterst lange levensduur · De aan de zijkant versterkte maalzones alsmede de afgeronde snijkkanten zorgen voor een extreme robuustheid en geringe breukwaarschijnlijkheid, zelfs wanneer de wapening wordt geraakt · Bijzondere hoge boorsnelheid door agressief snijkkantenprofiel op de boorkop en een door de computer berekend spiraalprofiel met wisselende breedtes van de rug · Bijzonder comfortabel boorgedrag dankzij het innovatieve spiraal-design voor een optimale afvoer van het boorstof en rustiger draaien van de boor · Gecertificeerd door de testgemeenschap muurboren (PGM) volgens voorschriften van het Duitse Instituut voor bouwtechniek (DIBt)

**Toepassingsgebieden: Beton, betonwapening, metselwerk, natuursteen, kalkzandsteen, tegels, klinker**

| Inhoud  | Bezetting [mm]  | Verpakking   | Art.nr.      | EUR   | CS   |
|---------|---|--------------|--------------|-------|------|
| 7-delig | 5 x 110, 6 x 110, 8 x 110, 6 x 160, 8 x 160, 10 x 160, 12 x 160 | Kunststofbox | 4000 864 830 | 44,95 | WD03 |



### Insteekgereedschap-set

Geschikt voor alle machines met SDS-plus opname

#### Inhoud:

1 st. vlakbeitel 250 mm  
1 st. puntbeitel 250 mm  
1 st. spadebeitel 250 mm

Elk 1 st. hamerboor 6 x 160 mm, 8 x 210 mm, 10 x 210 mm

**Levering in Quadro-Pack**

| Inhoud  | Opname   | Art.nr.      | EUR   | CS   |
|---------|----------|--------------|-------|------|
| 6-delig | SDS-plus | 4000 864 248 | 83,95 | WD02 |



## Hamerboor Multicutter 4

SDS-plus met 4 hardmetalen snijkanten · Hoge levensduur, ook als bewapening wordt geraakt · Meersnijders voor beton en bewapening · Met geïntegreerde hardmetalen kop voor buitengewone bestendigheid in bewapening en krachtige boorvoortgang · Snelle boorvoortgang · Geoptimaliseerd kop- en spiraal-design voor buitengewoon doeltreffend boorstoftransport en minimale stofontploffing ook in diepe boorgaten · Geringste vibratie door computerberekende spiraal reduceert de belasting van de gebruiker · Eenvoudig aanzetboren dankzij centreerpunt

## Hamerboor 4Power

SDS-plus · 4 robuuste hardmetalen snijvlakken voor lange levensduur ook bij wapeningstreffers · HST geharde schacht · Snel boren, goede krachtoverbrenging, geringere weerstand en bijzonder trillingsarm

## Hamerboor Expert SDS-7X

Duurzaam boren van staalbeton · Met Carbide-technology · Dringt effectief door de bewapening · Geschikt voor alle SDS plus boorhamers

### Levering in opbergta's

| Ø [mm] | Werk-L. [mm] | Totale lengte [mm] | Art.nr.      | EUR   | Totale lengte [mm] | Art.nr.      | EUR   | Totale lengte [mm] | Art.nr.      | EUR   |
|--------|--------------|--------------------|--------------|-------|--------------------|--------------|-------|--------------------|--------------|-------|
| 5,0    | 50           | 110                | 4000 863 506 | 5,50  | 110                | 4000 865 242 | 8,95  | 115                | 4000 909 924 | 8,50  |
| 5,0    | 100          | 160                | 4000 863 507 | 5,50  | 160                | 4000 865 243 | 9,50  | 165                | 4000 909 925 | 8,95  |
| 5,5    | 100          | -                  | -            | -     | 160                | 4000 865 245 | 9,75  | -                  | -            | -     |
| 6,0    | 50           | 110                | 4000 863 513 | 5,75  | 110                | 4000 865 246 | 8,95  | 115                | 4000 909 926 | 8,95  |
| 6,0    | 100          | 160                | 4000 863 514 | 5,75  | 160                | 4000 865 247 | 9,15  | 165                | 4000 909 927 | 9,50  |
| 6,0    | 150          | 210                | 4000 863 515 | 9,25  | 210                | 4000 865 248 | 14,95 | 215                | 4000 909 928 | 15,25 |
| 6,0    | 200          | 260                | 4000 863 516 | 10,25 | 260                | 4000 865 249 | 16,50 | 265                | 4000 909 929 | 15,75 |
| 6,5    | 50           | -                  | -            | -     | 110                | 4000 865 250 | 8,95  | -                  | -            | -     |
| 6,5    | 100          | -                  | -            | -     | 160                | 4000 865 251 | 11,75 | 165                | 4000 909 931 | 10,75 |
| 6,5    | 150          | -                  | -            | -     | 210                | 4000 865 252 | 17,25 | 215                | 4000 909 932 | 17,75 |
| 6,5    | 200          | -                  | -            | -     | 260                | 4000 865 253 | 19,50 | 265                | 4000 909 933 | 20,95 |
| 7,0    | 100          | -                  | -            | -     | 160                | 4000 865 254 | 12,25 | -                  | -            | -     |
| 7,0    | 150          | -                  | -            | -     | 210                | 4000 865 255 | 15,95 | -                  | -            | -     |
| 8,0    | 50           | 110                | 4000 863 529 | 6,25  | 110                | 4000 865 256 | 10,25 | 115                | 4000 909 935 | 10,75 |
| 8,0    | 100          | 160                | 4000 863 530 | 6,50  | 160                | 4000 865 257 | 10,50 | 165                | 4000 909 936 | 9,75  |
| 8,0    | 150          | 210                | 4000 863 531 | 7,25  | 210                | 4000 865 258 | 12,50 | 215                | 4000 909 937 | 12,95 |
| 8,0    | 200          | 260                | 4000 863 532 | 9,75  | 260                | 4000 865 259 | 15,75 | 265                | 4000 909 938 | 16,25 |
| 8,0    | 250          | -                  | -            | -     | 310                | 4000 865 260 | 21,95 | 315                | 4000 909 939 | 21,95 |
| 8,0    | 400          | -                  | -            | -     | 450                | 4000 865 261 | 36,95 | 465                | 4000 909 940 | 36,95 |
| 10,0   | 50           | 110                | 4000 863 537 | 7,25  | 110                | 4000 865 262 | 12,25 | 115                | 4000 909 941 | 12,50 |
| 10,0   | 100          | 160                | 4000 863 538 | 7,75  | 160                | 4000 865 263 | 12,25 | 165                | 4000 909 942 | 11,50 |
| 10,0   | 150          | 210                | 4000 863 539 | 9,25  | 210                | 4000 865 264 | 14,75 | 215                | 4000 909 943 | 15,25 |
| 10,0   | 200          | 260                | 4000 863 540 | 11,50 | 260                | 4000 865 265 | 18,75 | 265                | 4000 909 944 | 19,25 |
| 10,0   | 250          | 310                | 4000 863 541 | 13,25 | 310                | 4000 865 266 | 21,95 | 315                | 4000 909 945 | 20,95 |
| 10,0   | 400          | 460                | 4000 863 543 | 19,50 | 450                | 4000 865 267 | 31,95 | 465                | 4000 909 947 | 32,95 |
| 12,0   | 100          | 160                | 4000 863 546 | 9,25  | 160                | 4000 865 268 | 14,75 | 165                | 4000 909 948 | 15,50 |
| 12,0   | 150          | 210                | 4000 863 547 | 10,75 | 210                | 4000 865 269 | 17,50 | 215                | 4000 909 949 | 17,95 |
| 12,0   | 200          | 260                | 4000 863 548 | 13,75 | 260                | 4000 865 270 | 22,95 | 265                | 4000 909 950 | 22,95 |
| 12,0   | 250          | 310                | 4000 863 549 | 15,25 | 310                | 4000 865 271 | 25,95 | 315                | 4000 909 951 | 25,95 |
| 12,0   | 400          | 450                | 4000 863 551 | 23,95 | 450                | 4000 865 272 | 38,95 | 465                | 4000 909 953 | 35,95 |
| 12,0   | 550          | 600                | 4000 863 552 | 40,95 | 600                | 4000 865 273 | 66,95 | -                  | -            | -     |
| 14,0   | 200          | 260                | 4000 863 556 | 17,25 | 250                | 4000 865 276 | 27,95 | 265                | 4000 909 956 | 28,95 |
| 14,0   | 250          | 310                | 4000 863 557 | 19,95 | 300                | 4000 865 277 | 32,95 | 315                | 4000 909 957 | 29,95 |
| 14,0   | 400          | 450                | 4000 863 558 | 28,95 | 450                | 4000 865 278 | 46,95 | 465                | 4000 909 959 | 44,95 |
| 14,0   | 100          | -                  | -            | -     | 160                | 4000 865 274 | 21,95 | 165                | 4000 909 954 | 22,95 |
| 14,0   | 150          | -                  | -            | -     | 200                | 4000 865 275 | 24,95 | 215                | 4000 909 955 | 26,95 |
| 14,0   | 550          | -                  | -            | -     | 600                | 4000 865 279 | 77,95 | -                  | -            | -     |
| 16,0   | 150          | 210                | 4000 863 563 | 19,95 | 210                | 4000 865 280 | 33,95 | 215                | 4000 909 963 | 34,95 |
| 16,0   | 200          | 250                | 4000 863 564 | 21,95 | 260                | 4000 865 281 | 34,95 | 265                | 4000 909 964 | 37,95 |
| 16,0   | 250          | 310                | 4000 863 565 | 22,95 | 300                | 4000 865 282 | 40,95 | 315                | 4000 909 965 | 43,95 |
| 16,0   | 400          | -                  | -            | -     | 450                | 4000 865 283 | 65,95 | 465                | 4000 909 966 | 61,95 |
| 16,0   | 550          | -                  | -            | -     | 600                | 4000 865 284 | 82,95 | -                  | -            | -     |

PE12

WD01

WA09

### Hamerboor Expert SDS-7X

Duurzaam boren van staalbeton · Met Carbide-technology · Dringt effectief door de bewapening · Geschikt voor alle SDS plus boorhamers



| Ø [mm] | Werk-L. [mm] | Totale lengte [mm] | Inhoud   | Type    | Aantal snijvlakken | Art.nr.      | EUR                  | CS   |
|--------|--------------|--------------------|----------|---------|--------------------|--------------|----------------------|------|
| 5      | 50           | 115                | 10 stuks | Carbide | 4                  | 4000 909 967 | 75,95 <sup>1)</sup>  | WA09 |
| 5      | 100          | 165                | 10 stuks | Carbide | 4                  | 4000 909 968 | 79,95 <sup>1)</sup>  | WA09 |
| 6      | 50           | 115                | 10 stuks | Carbide | 4                  | 4000 909 969 | 80,95 <sup>1)</sup>  | WA09 |
| 6      | 100          | 165                | 10 stuks | Carbide | 4                  | 4000 909 970 | 73,95 <sup>1)</sup>  | WA09 |
| 6      | 150          | 215                | 10 stuks | Carbide | 4                  | 4000 909 971 | 119,00 <sup>1)</sup> | WA09 |
| 6,5    | 100          | 165                | 10 stuks | Carbide | 4                  | 4000 909 972 | 99,95 <sup>1)</sup>  | WA09 |
| 6,5    | 150          | 215                | 10 stuks | Carbide | 4                  | 4000 909 973 | 139,00 <sup>1)</sup> | WA09 |
| 6,5    | 200          | 265                | 10 stuks | Carbide | 4                  | 4000 909 974 | 169,00 <sup>1)</sup> | WA09 |
| 8      | 100          | 165                | 10 stuks | Carbide | 4                  | 4000 909 975 | 87,95 <sup>1)</sup>  | WA09 |
| 8      | 150          | 215                | 10 stuks | Carbide | 4                  | 4000 909 976 | 105,00 <sup>1)</sup> | WA09 |
| 8      | 200          | 265                | 10 stuks | Carbide | 4                  | 4000 909 977 | 145,00 <sup>1)</sup> | WA09 |
| 10     | 100          | 165                | 10 stuks | Carbide | 4                  | 4000 909 978 | 105,00 <sup>1)</sup> | WA09 |
| 10     | 150          | 215                | 10 stuks | Carbide | 4                  | 4000 909 979 | 119,00 <sup>1)</sup> | WA09 |
| 10     | 200          | 265                | 10 stuks | Carbide | 4                  | 4000 909 980 | 149,00 <sup>1)</sup> | WA09 |
| 12     | 100          | 165                | 10 stuks | Carbide | 4                  | 4000 909 981 | 125,00 <sup>1)</sup> | WA09 |
| 12     | 150          | 215                | 10 stuks | Carbide | 4                  | 4000 909 982 | 145,00 <sup>1)</sup> | WA09 |
| 12     | 200          | 265                | 10 stuks | Carbide | 4                  | 4000 909 983 | 179,00 <sup>1)</sup> | WA09 |

<sup>1)</sup> prijs per VE

### Hamerboor Expert SDS-7X

Duurzaam boren van staalbeton · Met Carbide-technology · Dringt effectief door de bewapening · Geschikt voor alle SDS plus boorhamers



| Ø [mm] | Werk-L. [mm] | Totale lengte [mm] | Inhoud   | Type    | Aantal snijvlakken | Art.nr.      | EUR                  | CS   |
|--------|--------------|--------------------|----------|---------|--------------------|--------------|----------------------|------|
| 5      | 50           | 115                | 30 stuks | Carbide | 4                  | 4000 909 984 | 205,00 <sup>1)</sup> | WA09 |
| 5      | 100          | 165                | 30 stuks | Carbide | 4                  | 4000 909 985 | 215,00 <sup>1)</sup> | WA09 |
| 6      | 50           | 115                | 30 stuks | Carbide | 4                  | 4000 909 986 | 219,00 <sup>1)</sup> | WA09 |
| 6      | 100          | 165                | 30 stuks | Carbide | 4                  | 4000 909 987 | 229,00 <sup>1)</sup> | WA09 |
| 8      | 100          | 165                | 30 stuks | Carbide | 4                  | 4000 909 988 | 239,00 <sup>1)</sup> | WA09 |
| 8      | 150          | 215                | 30 stuks | Carbide | 4                  | 4000 909 989 | 319,00 <sup>1)</sup> | WA09 |
| 10     | 100          | 165                | 30 stuks | Carbide | 4                  | 4000 909 990 | 279,00 <sup>1)</sup> | WA09 |
| 10     | 150          | 215                | 30 stuks | Carbide | 4                  | 4000 909 991 | 375,00 <sup>1)</sup> | WA09 |
| 10     | 200          | 265                | 30 stuks | Carbide | 4                  | 4000 909 992 | 469,00 <sup>1)</sup> | WA09 |

<sup>1)</sup> prijs per VE



### Hamerboor-set Multicutter 4

SDSplus · Met 4 snijkanten · Set 7-delig, Ø 5/6/6/8/8/10/12 mm

Levering in stabiele kunststof cassette

| Inhoud  | Bezetting [mm]  | Verpakking         | Art.nr.      | EUR   | CS   |
|---------|-----------------|--------------------|--------------|-------|------|
| 7-delig | 5/6/6/8/8/10/12 | Kunststof cassette | 4000 863 580 | 52,95 | PE12 |

### Hamerboor-set 4Power

SDS-plus · 4 robuuste hardmetalen snijvlakken voor lange levensduur ook bij wapeningstreffers · HST geharde schacht · Snel boren, goede krachtoverbrenging, geringere weerstand en bijzonder trillingsarm

4000 864 834

| Inhoud  | Bezetting [mm]                    | Verpakking   | Art.nr.      | EUR   | CS   |
|---------|-----------------------------------|--------------|--------------|-------|------|
| 5-delig | 2 x 6, 2 x 8, 10 x 100x160        | Multipack    | 4000 864 834 | 50,95 | WD01 |
| 7-delig | 5, 2 x 6, 2 x 8, 10, 12 x 100x160 | Kunststofbox | 4000 865 285 | 74,95 | WD01 |

### Hamerboor-set Expert SDS plus-7X

Duurzaam boren van staalbeton · Met Carbide-technology · Dringt effectief door de bewapening · Geschikt voor alle SDS plus boorhamers



| Inhoud  | Bezetting [mm]          | Verpakking                                 | Art.nr.      | EUR   | CS   |
|---------|-------------------------|--|--------------|-------|------|
| 5-delig | 6/6/8/8/10 mm x 100/165 | Kunststof cassette met Euronorm-perforatie | 4000 909 994 | 44,95 | WA09 |



## Hamerboor-set Expert plus 7X

Duurzaam boren van staalbeton · Met Carbide-technology · Dringt effectief door de bewapening · Geschikt voor alle SDS plus boorhamers

| Inhoud  | Bezetting [mm] | Verpakking                                 | Art.nr.      | EUR                 | CS   |
|---------|----------------|--|--------------|---------------------|------|
| 5-delig | 5/5/6/8/10     | Kunststof cassette met Euronorm-perforatie | 4000 909 995 | 43,95 <sup>1)</sup> | WA09 |

<sup>1)</sup> prijs per VE



## Afzuigboor Duster Expert

Maakt stofvrij boren mogelijk met naleving van de gangbare strengere normen voor gezondheidsbescherming (bijv. TRGS 900) · Verwijdert 98 % van het boorstof dat bij de boorkop ontstaat · Maximale productiviteit bij het plaatsen van chemische ankers

| Ø [mm] | Werk-L. [mm] | Totale lengte [mm] | Art.nr.      | EUR   | CS   |
|--------|--------------|--------------------|--------------|-------|------|
| 6      | 100          | 220                | 4000 864 001 | 45,95 | WA01 |
| 8      | 150          | 270                | 4000 864 002 | 53,95 | WA01 |
| 10     | 150          | 270                | 4000 864 003 | 54,95 | WA01 |
| 12     | 200          | 320                | 4000 864 004 | 56,95 | WA01 |
| 14     | 250          | 370                | 4000 864 005 | 68,95 | WA01 |
| 16     | 250          | 370                | 4000 864 006 | 74,95 | WA01 |



## Afzuigboor-set Duster Expert

Maakt stofvrij boren mogelijk met naleving van de gangbare strengere normen voor gezondheidsbescherming (bijv. TRGS 900) · Verwijdert 98 % van het boorstof dat bij de boorkop ontstaat · Maximale productiviteit bij het plaatsen van chemische ankers  
Levering in kunststofbox

| Inhoud  | Bezetting       | Verpakking   | Art.nr.      | EUR    | CS   |
|---------|-----------------|--------------|--------------|--------|------|
| 3-delig | 6/8/10 x 100 mm | Kunststofbox | 4000 864 000 | 135,00 | WA01 |



## Adapter

Voor boorhamer SDS-Max/Plus HELLER

| Opnamesysteem       | Art.nr.      | EUR   | CS   |
|---------------------|--------------|-------|------|
| SDS-max op SDS-plus | 4000 864 930 | 98,95 | WA01 |



|                |     |
|----------------|-----|
| Beton          | ★★★ |
| Gasbeton/Ytong | ★★★ |
| kalkzandsteen  | ★★  |
| Klinker        | ★★  |
| Metselwerk     | ★★  |
| Steen          | ★★★ |

## Hamerboor

SDS-max · Zeer hoge boorsnelheid, door de 2 snijvlakken · Speciaal gehard oppervlak voor hogere breukvastheid bij het hamerboren · Gecertificeerd door de testgemeenschap muurboren

Toepassingsgebieden: Beton, steen, metselwerk, klinkers

| Ø [mm] | Werk-L. [mm] | Totale lengte [mm] | Art.nr.      | EUR    | CS   |
|--------|--------------|--------------------|--------------|--------|------|
| 12,0   | 200          | 340                | 4000 864 134 | 35,95  | PX11 |
| 12,0   | 400          | 540                | 4000 864 135 | 38,95  | PX11 |
| 14,0   | 200          | 340                | 4000 864 136 | 36,95  | PX11 |
| 14,0   | 400          | 540                | 4000 864 137 | 42,95  | PX11 |
| 16,0   | 200          | 340                | 4000 864 138 | 38,95  | PX11 |
| 16,0   | 400          | 540                | 4000 864 139 | 44,95  | PX11 |
| 18,0   | 400          | 540                | 4000 864 141 | 46,95  | PX11 |
| 20,0   | 200          | 320                | 4000 864 142 | 41,95  | PX11 |
| 20,0   | 400          | 520                | 4000 864 143 | 48,95  | PX11 |
| 22,0   | 400          | 520                | 4000 864 145 | 50,95  | PX11 |
| 24,0   | 400          | 520                | 4000 864 147 | 52,95  | PX11 |
| 25,0   | 400          | 520                | 4000 864 149 | 53,95  | PX11 |
| 28,0   | 400          | 520                | 4000 864 152 | 56,95  | PX11 |
| 30,0   | 400          | 520                | 4000 864 154 | 58,95  | PX11 |
| 35,0   | 400          | 520                | 4000 864 157 | 69,95  | PX11 |
| 40,0   | 400          | 520                | 4000 864 158 | 105,00 | PX11 |



|                |     |
|----------------|-----|
| Beton          | ★★★ |
| Betonwapening  | ★★  |
| Gasbeton/Ytong | ★★★ |
| Grانيت         | ★★  |
| kalkzandsteen  | ★★★ |
| Klinker        | ★★★ |
| Cellenbeton    | ★★★ |
| marmar         | ★★  |
| Metselwerk     | ★★★ |
| Steen          | ★★★ |



## Hamerboor ENDURO

Lange levensduur · Stabiele kopgeometrie · Houdt zelfs stand bij het aanboren van de wapening · Zeer snelle afvoer van boorsel zonder explosie door brede spiraalgroefvorm · Vibratiegeoptimaliseerde spiraalgroef · Gecertificeerd door de testgemeenschap muurboren (PGM) volgens voorschriften van het Duitse Instituut voor bouwtechniek (DIBt)

Toepassingsgebieden: Beton, gewapend beton, steen, kalkzandsteen, metselwerk, marmar en klinkers

| Ø [mm]                  | Werk-L. [mm] | Totale lengte [mm] | Type             | Art.nr.      | EUR    | CS   |
|-------------------------|--------------|--------------------|------------------|--------------|--------|------|
| <b>Y-CUTTER SDS-max</b> |              |                    |                  |              |        |      |
| 18                      | 200          | 340                | Y-CUTTER SDS-max | 4000 864 887 | 115,00 | WD04 |
| 18                      | 400          | 540                | Y-CUTTER SDS-max | 4000 864 888 | 135,00 | WD04 |
| 20                      | 400          | 520                | Y-CUTTER SDS-max | 4000 864 893 | 139,00 | WD04 |
| 20                      | 800          | 920                | Y-CUTTER SDS-max | 4000 864 894 | 169,00 | WD04 |
| 22                      | 400          | 520                | Y-CUTTER SDS-max | 4000 864 896 | 145,00 | WD04 |
| 24                      | 400          | 520                | Y-CUTTER SDS-max | 4000 864 900 | 145,00 | WD04 |
| 25                      | 200          | 320                | Y-CUTTER SDS-max | 4000 864 901 | 129,00 | WD04 |
| 25                      | 400          | 520                | Y-CUTTER SDS-max | 4000 864 902 | 145,00 | WD04 |
| 26                      | 400          | 520                | Y-CUTTER SDS-max | 4000 864 906 | 165,00 | WD04 |
| 28                      | 400          | 520                | Y-CUTTER SDS-max | 4000 864 908 | 165,00 | WD04 |
| 28                      | 600          | 720                | Y-CUTTER SDS-max | 4000 864 909 | 195,00 | WD04 |
| 30                      | 400          | 520                | Y-CUTTER SDS-max | 4000 864 911 | 169,00 | WD04 |

vervolg >



vervolg

| Ø [mm]                  | Werk-L. [mm] | Totale lengte [mm] | Type             | Art.nr.      | EUR    | CS   |
|-------------------------|--------------|--------------------|------------------|--------------|--------|------|
| <b>Y-CUTTER SDS-max</b> |              |                    |                  |              |        |      |
| 32                      | 800          | 920                | Y-CUTTER SDS-max | 4000 864 914 | 245,00 | WD04 |
| 32                      | 1200         | 1320               | Y-CUTTER SDS-max | 4000 864 915 | 429,00 | WD04 |
| 35                      | 400          | 520                | Y-CUTTER SDS-max | 4000 864 917 | 199,00 | WD04 |
| 40                      | 400          | 520                | Y-CUTTER SDS-max | 4000 864 922 | 279,00 | WD04 |
| 40                      | 800          | 920                | Y-CUTTER SDS-max | 4000 864 923 | 369,00 | WD04 |
| 45                      | 400          | 520                | Y-CUTTER SDS-max | 4000 864 925 | 365,00 | WD04 |
| 50                      | 400          | 520                | Y-CUTTER SDS-max | 4000 864 926 | 435,00 | WD04 |



### Hamerboor Expert SDS max-8X

Bosch Carbide-technologie voor duurzaam boren van staalbeton · Dringt effectief door de bewapening, zodat men niet hoeft te stoppen, opnieuw uitlijnen of de boor moet vervangen, als men op staal boort · Geschikt voor SDS max boorhamers

| Ø [mm] | Werk-L. [mm] | Totale lengte [mm] | Inhoud  | Art.nr.      | EUR    | CS   |
|--------|--------------|--------------------|---------|--------------|--------|------|
| 12     | 400          | 540                | 1 stuks | 4000 909 888 | 93,95  | WA10 |
| 12     | 800          | 940                | 1 stuks | 4000 909 890 | 139,00 | WA10 |
| 14     | 200          | 340                | 1 stuks | 4000 909 891 | 87,95  | WA10 |
| 14     | 400          | 540                | 1 stuks | 4000 909 892 | 105,00 | WA10 |
| 14     | 800          | 940                | 1 stuks | 4000 909 894 | 149,00 | WA10 |
| 16     | 200          | 340                | 1 stuks | 4000 909 895 | 94,95  | WA10 |
| 16     | 400          | 540                | 1 stuks | 4000 909 896 | 115,00 | WA10 |
| 16     | 800          | 940                | 1 stuks | 4000 909 898 | 165,00 | WA10 |
| 18     | 800          | 940                | 1 stuks | 4000 909 902 | 175,00 | WA10 |
| 20     | 400          | 520                | 1 stuks | 4000 909 904 | 129,00 | WA10 |
| 20     | 600          | 720                | 1 stuks | 4000 909 905 | 159,00 | WA10 |
| 20     | 800          | 920                | 1 stuks | 4000 909 906 | 185,00 | WA10 |
| 22     | 200          | 320                | 1 stuks | 4000 909 907 | 115,00 | WA10 |
| 22     | 400          | 520                | 1 stuks | 4000 909 908 | 135,00 | WA10 |
| 24     | 200          | 320                | 1 stuks | 4000 909 911 | 119,00 | WA10 |
| 24     | 400          | 520                | 1 stuks | 4000 909 912 | 145,00 | WA10 |
| 25     | 400          | 520                | 1 stuks | 4000 909 914 | 145,00 | WA10 |
| 25     | 600          | 720                | 1 stuks | 4000 909 915 | 185,00 | WA10 |
| 25     | 800          | 920                | 1 stuks | 4000 909 916 | 215,00 | WA10 |
| 26     | 400          | 520                | 1 stuks | 4000 909 918 | 149,00 | WA10 |
| 28     | 400          | 520                | 1 stuks | 4000 909 920 | 159,00 | WA10 |



| hardgebakken tegels | ★   | Platen                    | ★   |
|---------------------|-----|---------------------------|-----|
| Gasbeton/Ytong      | ★★★ | spanplaten                | ★★★ |
| Graniet             | ★   | multiplex                 | ★★★ |
| kalkzandsteen       | ★★★ | Kopshout                  | ★   |
| Klinker             | ★★★ | zacht hout                | ★★★ |
| Cellenbeton         | ★★★ | Metalen platen            | ★   |
| marmor              | ★   | Non-ferrometalen          | ★★★ |
| Metselwerk          | ★★★ | IJzer                     | ★   |
| Steen               | ★   | Gietijzer                 | ★   |
| wandtegels          | ★★★ | acrylglas                 | ★★★ |
| dakpannen           | ★★★ | gipsplaat                 | ★★★ |
| balken              | ★   | Glas                      | ★   |
| Gecoate spaanplaat  | ★★★ | Isolatie-/ dempmaterialen | ★★★ |
| Gefineerd hout      | ★★★ | kunststoffen              | ★★★ |
| hardhout            | ★★★ | spiegelglas               | ★   |
| Platen              | ★   |                           |     |



### Universele boor-set Allmat

**Met ronde schacht** · Optimaal afgestemd op het gebruik in accuboormachines · Gemakkelijk spotboren ook op gladde en harde vlakken dankzij speciale slijping · Geslepen buitendiameter voor exacte boorgaten

**Toepassingsgebieden:** Lichte bouwmaterialen steen, metselwerk, wandtegels, kunststoffen, metaal, non-ferrometalen, gecoate spaanplaten

| Inhoud  | Bezetting [mm] | Art.nr.      | EUR   | CS   |
|---------|----------------|--------------|-------|------|
| 4 delig | Ø 5, 6, 8, 10  | 4000 864 358 | 37,95 | WD07 |



4000 909 784



4000 909 785



4000 909 786

### Boren-set Expert MultiConstruction CYL-9

Maximale precisie tijdens het boren in uiteenlopende materialen · Voor nauwkeurige boringen in harde materialen zoals hardsteen of graniet, beton, tegel, hout en metaal · Scherpe punt · Cilindrische schacht voor tandkransboorhouders

| Inhoud  | Bezetting [mm] | Art.nr.      | EUR   | CS   |
|---------|----------------|--------------|-------|------|
| 4-delig | 4/5/6/8        | 4000 909 784 | 15,50 | WA11 |
| 4-delig | 5,5/6/7/8      | 4000 909 786 | 27,95 | WA11 |
| 7-delig | 4/5/6/8/10/12  | 4000 909 785 | 29,95 | WA11 |



6

### Universele boor-set SHOCKWAVE™

Hardmetalen punt (TCT) · Geschikt voor 3 bekken-boorhouder · Zeskantschacht · Witte spiraal voor het eenvoudig onderscheiden

**Inhoud:**

4 x 90 mm / 5 / 5 / 6 / 6 / x 100 mm / 8 / 10 x 120 mm / 12 x 150 mm

**Toepassingsgebieden:** Voor het boren in beton, bakstenen, dakpannen, gasbeton, dun metaal, aluminium, zachte tot middelharde keramische tegels, alle soorten hout en kunststof

**Levering in kunststof box**

| Inhoud  | Bezetting [mm] | Art.nr.      | EUR   | CS   |
|---------|----------------|--------------|-------|------|
| 8-delig | 4/5/6/8/10/12  | 8000 781 605 | 25,95 | WB30 |



### Tegelgatboor Cera Expert Accuspeed

Voor perfecte resultaten in de hardste tegels, dakpannen en porseleinstengoed · De koeling wordt gewaarborgd door geïntegreerde paraffine-emulsie · Zeskantopname voor directe opname in alle accuboorschroevendraaiers

**Aanwijzing:** Niet geschikt voor slagboren

| Ø [mm] | Totale lengte [mm] | Art.nr.      | EUR   | CS   |
|--------|--------------------|--------------|-------|------|
| 6      | 67                 | 4000 864 422 | 25,95 | WK57 |
| 8      | 67                 | 4000 864 423 | 26,95 | WK57 |
| 10     | 80                 | 4000 864 424 | 27,95 | WK57 |
| 12     | 80                 | 4000 864 425 | 28,95 | WK57 |
| 14     | 80                 | 4000 864 426 | 30,95 | WK57 |



## Tegelgatboor Cera Expert Accuspeed

Voor perfecte resultaten in de hardste tegels, dakpannen en porseleinsteen. De koeling wordt gewaarborgd door geïntegreerde paraffine-emulsie. Zeskantopname voor directe opname in alle accuboorschroevendraaiers.

**Aanwijzing: Niet geschikt voor slagboren**

| Inhoud  | Bezetting [mm] | Art.nr.      | EUR   | CS   |
|---------|----------------|--------------|-------|------|
| 3-delig | Ø 6, 8, 10     | 4000 864 421 | 76,95 | WK57 |



|                     |     |
|---------------------|-----|
| acrylglas           | ★★★ |
| hardgebakken tegels | ★★  |
| Graniet             | ★   |
| marmmer             | ★★★ |
| wandtegels          | ★★  |
| dakpannen           | ★★★ |
| Dachziegel          | ★★★ |

## Glas-/tegelboor QuickBit® Ceramic Master

Met zeskantschacht 6,3 mm (1/4") · Optimaal afgestemd op het gebruik in accu-boormachines · Met geslepen zielverjonging voor precies aanboren · Geharde oppervlak garandeert lage wrijving en een lange levensduur · Naslijpbaar

Belangrijk: Alleen draaiend (met laag toerental) gebruiken en voldoende koelen

**Toepassingsgebieden: Keramiek, tegelwerk, hardgebakken tegels, acrylglas, glas, spiegelglas**

| Ø [mm] | Totale lengte [mm] | Art.nr.      | EUR   | CS   |
|--------|--------------------|--------------|-------|------|
| 4,0    | 60                 | 4000 864 202 | 8,75  | WA06 |
| 5,0    | 75                 | 4000 864 203 | 9,50  | WA06 |
| 6,0    | 75                 | 4000 864 204 | 9,75  | WA06 |
| 8,0    | 85                 | 4000 864 206 | 13,50 | WA06 |
| 10,0   | 85                 | 4000 864 207 | 17,75 | WA06 |



|                     |     |
|---------------------|-----|
| acrylglas           | ★★★ |
| hardgebakken tegels | ★★  |
| Graniet             | ★   |
| marmmer             | ★★★ |
| wandtegels          | ★★  |
| dakpannen           | ★★★ |
| Dachziegel          | ★★★ |

## Boren-set QuickBit® Ceramiek Master

Met zeskante schacht 6,3 mm (1/4") · Optimaal afgestemd op het gebruik in accu-boormachines · Met geslepen zielverjonging voor precies aanboren · Geharde oppervlak garandeert lage wrijving en een lange levensduur · Naslijpbaar

Belangrijk: Alleen draaiend (met laag toerental) gebruiken en voldoende koelen

### Toepassingen:

Keramiek, tegelwerk, hardgebakken tegels, acrylglas, glas, spiegelglas

| Inhoud  | Bezetting [mm]   | Art.nr.      | EUR   | CS   |
|---------|------------------|--------------|-------|------|
| 5-delig | Ø 4, 5, 6, 8, 10 | 4000 864 209 | 53,95 | WA06 |



## Puntbeitel

Van hoogwaardig speciaal staal

| Lengte [mm] | Opname   | Art.nr.      | EUR  | CS   |
|-------------|----------|--------------|------|------|
| 250         | SDS-plus | 4000 812 340 | 5,25 | PK07 |



**BOSCH**



## Puntbeitel

Slaggereedschappen voor lichte boor- en slaghamers · Ideaal geschikt voor precisiewerk in beton zonder werkonderbrekingen en met minder vastklemmen dan conventionele puntbeitels · De in zichzelf gedraaide zelfslipende punt verwijdert over een breder gebied materiaal en maakt glad en ononderbroken werken mogelijk · Voor aanpassingswerkzaamheden in beton en metselwerk, voor het afbreken of verwijderen van wanden evenals voor het herstellen van voegen en het blootleggen van versterkingen

| Lengte [mm] | Opname   | Art.nr.      | EUR   | CS   |
|-------------|----------|--------------|-------|------|
| 250         | SDS Plus | 4000 908 095 | 19,50 | WD09 |



4000 812 342



4000 812 466



## Vlakbeitel

Van hoogwaardig speciaal staal

| Lengte [mm] | Breedte [mm] | Opname   | Art.nr.      | EUR  | CS   |
|-------------|--------------|----------|--------------|------|------|
| 250         | 20           | SDS-plus | 4000 812 342 | 5,25 | PK07 |
| 250         | 25           | SDS-plus | 4000 812 466 | 5,50 | PK07 |



**BOSCH**



## Vlakbeitel LongLife

De zelfslipende versterkingsribben zorgen voor een hogere materiaalafvoer · Voor beton en metselwerk

| Totale lengte [mm] | Snijkant-B. [mm] | Vorm  | Opname   | Art.nr.      | EUR   | CS   |
|--------------------|------------------|-------|----------|--------------|-------|------|
| 250                | 20               | Recht | SDS-Plus | 4000 908 090 | 19,25 | WD09 |



4000 812 343



4000 812 344



## Spadebeitel

Van hoogwaardig speciaal staal

| Totale lengte [mm] | Snijkant-B. [mm] | Vorm    | Opname   | Art.nr.      | EUR  | CS   |
|--------------------|------------------|---------|----------|--------------|------|------|
| 250                | 40               | Gebogen | SDS-plus | 4000 812 343 | 7,95 | PK07 |
| 250                | 40               | Recht   | SDS-plus | 4000 812 344 | 6,95 | PK07 |



**Spadebeitel LongLife**

Voor lichte boor- en slaghamers · Het zelfslijpende spadelichaam behoudt zijn kracht tijdens zijn gebruiksduur · Bestemd voor toepassing in metselwerk · Verwijdert ruwe pleister, vuillagen, betonresten van bekistingsplaten en pleisterwerk van muren en is geschikt voor muurdoorbraken · Hij heeft een 30 procent hoger materiaalafnamepercentage dan conventionele beitels

| Totale lengte [mm] | Snijkant-B. [mm] | Opname   | Art.nr.      | EUR   | CS   |
|--------------------|------------------|----------|--------------|-------|------|
| 250                | 40               | SDS-plus | 4000 908 093 | 33,95 | WD09 |
| 250                | 60               | SDS-plus | 4000 908 094 | 41,95 | WD09 |



**Tegelbeitel SDS-plus**

Slaggereedschappen voor lichte boor- en slaghamers · Maakt het schone en snelle verwijderen van wand- en vloertegels mogelijk · Zelfslijpende vlakke uitvoering met schuine snijkant maakt een exacte positionering in smalle voegen mogelijk alsmede het efficiënt uittillen van de tegels zonder te breken

| Lengte [mm] | Breedte [mm] | Opname   | Art.nr.      | EUR   | CS   |
|-------------|--------------|----------|--------------|-------|------|
| 260         | 40           | SDS-plus | 4000 908 092 | 36,95 | WD09 |



**Set steenbeitels**

Geschikt voor alle machines

**Inhoud:** Elk 1 spitsbeitel, platte beitel, spadebeitel

**Levering in kunststof box**

| Inhoud  | Lengte [mm] | Opname   | Art.nr.      | EUR   | CS   |
|---------|-------------|----------|--------------|-------|------|
| 3-delig | 250         | SDS-plus | 4000 812 480 | 19,95 | PK07 |



**Beitel-set SDS-plus**

Leveringsomvang: 1 SDS-plus-puntbeitel 250 mm 1 SDS-plus-spadebeitel 40 x 250 mm 1 SDS-plus-vlakbeitel 20 x 250 mm

| Inhoud  | Lengte [mm] | Opname   | Art.nr.      | EUR   | CS   |
|---------|-------------|----------|--------------|-------|------|
| 3-delig | 250/250/260 | SDS-plus | 8000 342 789 | 64,95 | WD09 |



**Puntbeitel**

Van hoogwaardig speciaal staal

| Lengte [mm] | Opname  | Art.nr.      | EUR   | CS   |
|-------------|---------|--------------|-------|------|
| 280         | SDS-max | 4000 812 349 | 6,75  | PK07 |
| 400         | SDS-max | 4000 812 350 | 10,25 | PK07 |



**Puntbeitel**

| Lengte [mm] | Opname  | Art.nr.      | EUR   | CS   |
|-------------|---------|--------------|-------|------|
| 280         | SDS-max | 8000 345 740 | 19,25 | WD09 |
| 600         | SDS-max | 8000 345 744 | 28,95 | WD09 |



**Puntbeitel Rtec Speed**

Slaggereedschappen · Voor zware boor- en slaghamers · Ideaal geschikt voor precisiewerk in beton zonder werkonderbrekingen en met minder vastklemmen dan conventionele puntbeitels · De in zichzelf gedraaide zelfslijpende punt verwijderd over een breder gebied materiaal en maakt glad werken mogelijk · Voor afsteek-, afbreek- en aanpassingswerkzaamheden in beton en metselwerk · Herstellen van voegen en het blootleggen van versterkingen

| Lengte [mm] | Opname  | Uitvoering   | Art.nr.      | EUR   | CS   |
|-------------|---------|--------------|--------------|-------|------|
| 400         | SDS-max | Zelfslijpend | 4000 909 595 | 30,95 | WD09 |



**Vlakbeitel**

Van hoogwaardig speciaal staal

| Lengte [mm] | Breedte [mm] | Opname  | Art.nr.      | EUR  | CS   |
|-------------|--------------|---------|--------------|------|------|
| 280         | 24           | SDS-max | 4000 812 351 | 7,50 | PK07 |
| 400         | 24           | SDS-max | 4000 812 352 | 9,50 | PK07 |



**Vlakbeitel**

Met SDS-max opname · Voor zware boor- en slaghamers · Voor afsteek- · Afbreek- en aanpassingswerkzaamheden evenals voor het herstellen van voegen en het blootleggen van versterkingen bestemd

| Lengte [mm] | Snijkant-B. [mm] | Opname  | Art.nr.      | EUR   | CS   |
|-------------|------------------|---------|--------------|-------|------|
| 280         | 25               | SDS-max | 8000 341 239 | 19,25 | WD09 |
| 600         | 25               | SDS-max | 8000 341 243 | 30,95 | WD09 |



# Handgereedschappen



## Vlakbeitel RTec

SDS-max opname · Zelfslijpend met lange levensduur en 100 procent hoger materiaalafnamepercentage · Voor afsteek-, afbreek- en aanpassingswerkzaamheden in beton en metselwerk en ook voor het herstellen van voegen en Het blootleggen van versterkingen

| Lengte [mm] | Snijkant-B. [mm] | Opname  | Art.nr.      | EUR   | CS   |
|-------------|------------------|---------|--------------|-------|------|
| 400         | 25               | SDS-max | 4000 909 593 | 30,95 | WD09 |



## Spadebeitel

Van hoogwaardig speciaal staal

| Lengte [mm] | Snijkant-B. [mm] | Opname  | Art.nr.      | EUR   | CS   |
|-------------|------------------|---------|--------------|-------|------|
| 400         | 50               | SDS-max | 4000 812 354 | 13,75 | PK07 |
| 300         | 80               | SDS-max | 4000 812 355 | 17,25 | PK07 |



## Spadebeitel

Slaggereedschappen voor zware boor- en slaghamers · Voor standaard afbreekwerkzaamheden in beton en bouwsteen · Brede snijkant verwijdert gelijkblijvend veel materiaal in metselwerk en mortel

| Lengte [mm] | Snijkant-B. [mm] | Opname  | Art.nr.      | EUR   | CS   |
|-------------|------------------|---------|--------------|-------|------|
| 300         | 80               | SDS-max | 8000 345 689 | 57,95 | WD09 |



## Spadebeitel

Slaggereedschappen voor zware boor- en slaghamers · Zelfslijpende spadebeitel · Is bedoeld voor metselwerk en beton voor het verwijderen van ruwe pleister en vuilagen · Kan worden gebruikt voor het verwijderen van betonresten van bekistingsplanken pleisterwerk van muren · Ook geschikt voor muurdoorbraken

Art.nr. 4000 908 036: Pak a 5 stuks

| Lengte [mm] | Snijkant-B. [mm] | Opname  | Art.nr.      | EUR    | CS   |
|-------------|------------------|---------|--------------|--------|------|
| 350         | 50               | SDS-max | 4000 908 035 | 48,95  | WD09 |
| 350         | 50               | SDS-max | 4000 908 036 | 229,00 | WD09 |



## Tegelbeitel

Van hoogwaardig speciaal staal · Met SDS-max opname

| Lengte [mm] | Breedte [mm] | Art.nr.      | EUR   | CS   |
|-------------|--------------|--------------|-------|------|
| 400         | 50           | 4000 812 348 | 15,25 | PK07 |



## Tegelbeitel SDS-max

Tegelbeitel met SDS max-opname. Slaggereedschap voor zware boor- en slaghamers met een totale lengte van 300 mm en een beitelsnede van 80 mm. De tegelbeitel met SDS max is ontworpen voor de normale verwijdering van wand- en vloertegels. De schuine snijkant maakt snel werken mogelijk. Het is compatibel met het SDS max-boorschachtsysteem.

| Lengte [mm] | Breedte [mm] | Art.nr.      | EUR   | CS   |
|-------------|--------------|--------------|-------|------|
| 300         | 80           | 8000 341 278 | 64,95 | WD09 |



## Tegelbeitel SDS-max

Slaggereedschappen voor zware boor- en slaghamers · Ideaal geschikt voor het schone en snelle verwijderen van wand- en vloertegels · Zelfslijpende vlakke uitvoering met schuine snijkant maakt een exacte positionering in smalle voegen mogelijk alsmede het efficiënt uittillen van de tegels zonder te breken

| Lengte [mm] | Breedte [mm] | Art.nr.      | EUR   | CS   |
|-------------|--------------|--------------|-------|------|
| 300         | 50           | 4000 908 033 | 59,95 | WD09 |



## Set insteekgereedschappen

Geschikt voor alle machines

Inhoud:

Elk 1 spitsbeitel, platte beitel, spaatbeitel

Levering in kunststof box

| Inhoud  | Lengte [mm] | Opname  | Art.nr.      | EUR   | CS   |
|---------|-------------|---------|--------------|-------|------|
| 3-delig | 400         | SDS-max | 4000 812 471 | 33,95 | PK07 |



## Beitel-set

De in zichzelf gedraaide zelfslijpende punt van de RTec Speed puntbeitel verwijdert materiaal over een breder gebied dan conventionele spitse beitels en maakt glad werken mogelijk · Snelle voortgang van het werk dankzij de vlakbeitel met RTec Sharp versterkingsribben zorgt niet alleen voor zijdelingse maar ook voor verticale scheuren in het materiaal · Dit resulteert in een hoger materiaalafnamepercentage en voorkomt dat de beitel vastloopt

| Inhoud  | Lengte [mm] | Opname  | Art.nr.      | EUR    | CS   |
|---------|-------------|---------|--------------|--------|------|
| 4-delig | 400         | SDS-max | 8000 342 786 | 109,00 | WD09 |