

MAGIC 23

PREMIUM TOOLS / QUALITY MADE BY GEDORE



€108⁴⁰
+ BTW

Bitset 1/4" FLEX
38-delig



€44,28
+ BTW

Sleuteltang
183 10 JC



€1310,08
+ BTW

Gereedschapwagen
2005 XL 0330

VDE 183 10
VDE-SLEUTELTANG

110

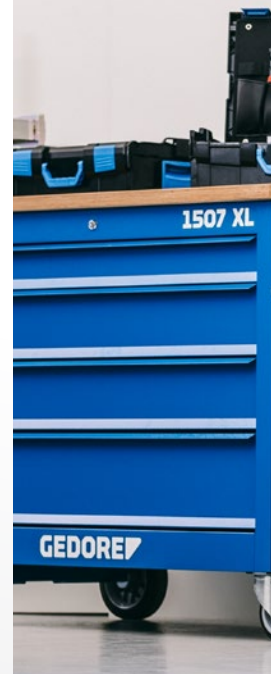

1504 XL-S-198 AGRAR
WERKBANK
MET BASIS-
ASSORTIMENT

124



HIGHLIGHTS
2023





INHOUD



1102-038
BITSET 1/4"
FLEX

8



TF-K
MOMENTSLEUTEL
TORCOFIX TF-K

26

	SLEUTELS	04 – 07
	BEDIENINGSGEREEDSCHAP	08 – 25
	MOMENTGEREEDSCHAP	25 – 35
	SCHROEVENDRAAIERS	36 – 38
	WERKPLAATSINRICHTINGEN	39 – 59
	GEREEDSCHAPSORTIMENTEN	60 – 62
	GEREEDSCHAPSMODULES	63 – 75
	MOBIELE GEREEDSCHAPOP- BERGSYSTEMEN	76 – 80
	TREKKER PROGRAMMA	81 – 90
	HAMERS / SLAGGEREEDSCHAPPEN	91 – 93
	TANGEN	94 – 99
	SPECIAAL- GEREEDSCHAPPEN	100-104, 127-129
	VDE GEÏSOLEERDE GEREEDSCHAPPEN	105 – 113
	AUTOMOTIVE	114 – 121
	AGRAR	122 – 126
	OCHSENKOPF	130 – 131

STEEKSLEUTELS MET RINGRATTEL IN EEN SET - 8 TOT 19 MM

Voor industrieel gebruik, voor de professional of tijdens het sleutelen aan voertuigen - met de ringratel-steeksleutel van **GEDORE** heeft u een precieze en betrouwbare partner voor de meest voorkomende schroefverbindingen.

De **ringratel-steeksleutelset 7 R-012** van **GEDORE** bevat 12 steeksleutels met ratelmechanisme in een robuuste plaatstalen koffer in verschillende maten. Van sleutelwijdte 8 tot 19 mm bevat de set het juiste gereedschap voor verschillende toepassingen. Het torsiestijve ontwerp van de sleutels zorgt voor een maximale overdracht van het draaimoment. Het Unit Drive-profiel zorgt voor een betrouwbare verbinding tussen de ringratel-steeksleutel en de schroefverbinding. De gelijkmatige krachtoverbrenging via het golfvormige profiel zorgt ook bij de

hoogste belastingen voor een gelijkmatige drukverdeling – een ronddraaien van de schroef wordt voorkomen. Met een extra adapter wordt de ringratelsleutel een ratel met geringe opbouwhoogte.



Set steeksleutels met ringratel 7 R-012

1

UNIT DRIVE-PROFIEL (UD)

- Gelijkmatige krachtoverbrenging dankzij het golfprofiel – dit ontziet de schroef en zorgt voor een veilige houvast, zelfs bij de hoogste belastingen.

2

RATELFUNCTIE

- In combinatie met een adapter wordt de sleutel snel omgevormd tot een ratel die dankzij zijn geringe bouwhoogte ook in smalle installatieruimten kan worden gebruikt

3

COMPACTE PLAATSTALEN KOFFER

- Veilig gesorteerd en opgeborgen in de blauwe plaatstalen koffer met kunststof inzet

4

STEEKSLEUTEL EN RINGRATTEL IN ÉÉN GEREEDSCHAP

- Aan de ene zijde een nauwkeurige bek: geslepen op de exacte nominale maat voor optimale contactoppervlakken. Aan de andere kant een ratelsleutel met het beproefde mechanisme van de U-20-ratel voor het los of snel vastdraaien met ratelfunctie



„Met de ringratel-steeksleutelset 7 R-012 heeft u de belangrijkste maten van de praktische GEDORE-klassieker altijd overzichtelijk bij de hand.“

7 R-012
RINGRATEL-
STEEK-
SLEUTELSET
12-delig

€194,¹²
+ BTW



- › Praktische combinatie van steeksleutels met ringratel met gelijke sleutelwijdte
- › Voor het ratelend losdraaien en snel vastdraaien van bouten en moeren
- › Overbrenging met hoog koppel maakt efficiënt, ratelend werken mogelijk
- › In stabiele stalen cassette met kunststof inzet

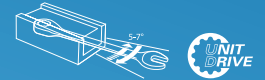

Code	Nr.	Inhoud	Lengte mm	-delig	Gewicht kg
2297442	7 R-012	7 R 8 9 10 11 12 13 14 15 16 17 18 19	320	12	2,84

7 RA
ADAPTER TBV
7 R / 7 UR

€9,⁰⁷
+ BTW

vanaf

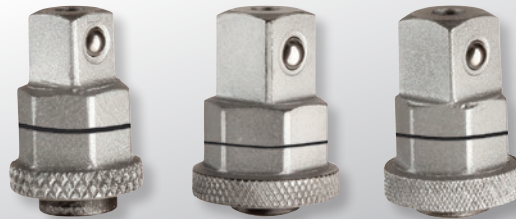

- › Mbv deze adapter kunnen ook dopsleutels gebruikt worden
- › Met drukknop-ontgrendeling, slijtvast mangaan-gefosfateerd
- › Sneldraairing voor snel los- en vastdraaien
- › Stevige adapterbevestiging in de ringratel door veerring

Code	Nr.	Sleutelwijdte aandrijving	Aandrijfopname, vierkant	Aandrijfopname, vierkant mm	Hoogte mm	Gewicht kg	excl. BTW
2320495	7 RA-6,3	10	1/4"	6,3	18	0,011	9,07
2320487	7 RA-10	13	3/8"	10,0	24	0,03	9,99
2320479	7 RA-12,5	19	1/2"	12,5	32	0,07	10,83

7 RA 183
RINGRATEL
STEEKSLEUTEL-
SET

inclusief sleuteltang,
10-delig

€157,⁹⁸
+ BTW



- › Praktische set voor doorgaande bouten. Voor tegenhouden en tegenhouden met dezelfde sleutelmaten
- › Ringratelsleutelset met lage opbouwhoogte en kleine terugdraaihoek van 5 - 7°
- › Platte sleuteltang met SW 0 - 42 of 1,5/8" inclusief bekken voor een oppervlaktevriendelijke grip inbegrepen in de set
- › Met adapter (1/4", 1/2") voor het gebruik van doppen op de ringratelsleutel
- › Optimale uitbreiding van de doppen set 19 DMU-20 (3014347)
- › Verpakt in plastic doos met Checktool inzetstuk



Code	Nr.	Inhoud	Breedte mm	Hoogte mm	Diepte mm	-delig	Gewicht kg
3416356	7 RA 183	7 R Ringratel-steeksleutel 8 10 13 17 19 mm 7 RA-12,5 Adapter 1/2" 19 mm, 7 RA-6,3 Adapter 1/4" 10 mm 183 7 TC sleuteltang incl. beschermbecken WK 19DM/IN19 L doos leeg, EI-7 RA 183 Schuimmodule leeg	360	70	190	10	1,7

1 B-0112

RINGSTEEKSLEUTELSET

metrisch, 12-delig



- › Met UD-profiel voor een zorgvuldige krachtoverbrenging
- › Ringzijde doorgezet onder een hoek van 10°
- › Voor gebruik bij verzonken of diepgeplaatste moeren of bouten

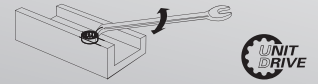

Code	Nr.	Inhoud
6012840	1B-0112	6 7 8 9 10 11 12 13 14 15 17 19 mm

-delig	Gewicht kg
12	0,925

7-0112

RINGSTEEKSLEUTELSET

metrisch, 12-delig



- › Praktische samenstelling
- › Met gelijke sleutelwijdtes
- › Ring onder een hoek van 15°, met UD-profiel - voor een zorgvuldige krachtoverbrenging
- › Bekstand 15°, exact geslepen op de nominale afmeting voor optimale contactvlakken



Code	Nr.	Inhoud
6091530	7-0112	6 7 8 9 10 11 12 13 14 15 17 19 mm

-delig	Gewicht kg
12	0,686

7-012

RINGSTEEKSLEUTELSET

metrisch, 12-delig



- › Praktische samenstelling
- › Met gelijke sleutelwijdtes
- › Ring onder een hoek van 15°, met UD-profiel - voor een zorgvuldige krachtoverbrenging
- › Bekstand 15°, exact geslepen op de nominale afmeting voor optimale contactvlakken



Code	Nr.	Inhoud
6093150	7-012	10 11 12 13 14 17 19 22 24 27 30 32 mm

-delig	Gewicht kg
12	2,7

ROBUUST EN DUURZAAM

7 XL-080 RINGSTEEKSLEUTELSET

extra lang, 8-delig

€81,25
+ BTW



- › Met gelijke sleutelwijdtes
- › Extra lange schacht voor een diepliggende toepassingen en meer koppel
- › Slanke bekken en smalle bekwaarden maken de sleutel in zijn geheel lichter
- › Ring onder een hoek van 15°, met UD-profiel - voor een zorgvuldige krachtoverbrenging
- › Bekstand 15°, exact geslepen op de nominale afmeting voor optimale contactvlakken

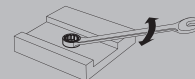

Code	Nr.	Inhoud
6104880	7 XL-080	8 9 10 11 13 14 17 19 mm

-delig	Gewicht kg
8	0,962

4-120 RINGSLEUTELSET

12-delig

€133,61
+ BTW



- › Praktische samenstelling
- › Met verschillende sleutelwijdten
- › Platte uitvoering
- › Met dunwandige ringen



Code	Nr.	Inhoud
6062190	4-120	6x7 8x9 10x11 12x13 14x15 16x17 18x19 20x22 21x23 24x27 25x28 30x32 mm

-delig	Gewicht kg
12	2

BITSET 1/4" MET RATEL IN DOORZICHTIGE MINI-BOXX

Een 38-delige bitset, verpakt in een praktische Mini L-Boxx. Van bits en doppen via verlengstukken tot en met ratel en multigreep; de set biedt een oplossing voor elk denkbare schroefklus in het 1/4"-segment. En hoewel er veel in zit, heeft alles zijn eigen plekje in een praktische Mini L-Boxx.

De 38-delige 1/4"-bitset FLEX 1102-038 van GEDORE is perfect geschikt voor universeel gebruik, zoals voor de service en het onderhoud van ramen. De gangbare bits en doppen in de set dekken de meeste toepassingen. Met de meegeleverde omschakelbare 1/4"-ratel en de multigreep bent u voorbereid op wisselende toepassingen, waaronder verschillende inbouwhoogtes. De verschillende lengtes van de adapters helpen ook bij het aanpassen aan wisselende toepassingen; ze kunnen bijvoorbeeld ook worden gebruikt met een accuschroevendraaier. De set wordt afgerond met een praktische Mini L-Boxx, die dankzij de transparante deksel direct zicht biedt op de inhoud.



Bitset 1/4" FLEX 38-delig 1102-038

1

VEEL TOEBEHOREN

- Adapters met verschillende lengtes maken een optimale aanpassing aan de schroefdiepte mogelijk

2

PRAKTISCHE MINI L-BOXX

- Transparante deksel biedt direct zicht op de inhoud van de doos en voorkomt hinderlijk zoeken

3

FLEXIBEL GEBRUIK

- Gevoelig schroeven met de multigreep of hogere krachten uitoefenen met de omschakelbare ratel, beide zijn mogelijk met deze set

4

MEEST GANGBARE BITS EN DOPPEN

- Geschikt voor een breed scala aan toepassingen en dus universeel bruikbaar



„Deze bits zijn bij ons al jaren in gebruik in onze werkplaats en doen het nog steeds goed, wat je echt niet kunt zeggen van bouwmarktgeredschap. Heb het artikel nu gekocht voor mijn particuliere werkplaats omdat ik overtuigd ben.“



NIEUW

1102-038
BITSET 1/4" FLEX
 38-delig



- > 38-delige bitset met geselecteerde adapters en inzetstukken
- > 1/4" omkeerbare bitratel en schroevendraaier multigreep voor optimaal werken
- > 5 adapters geven flexibiliteit tijdens het schroeven
- > Met 1/4"-dopsleutels 12-zijdig UD-profiel (SW 6,7,8,10,11,12,13)
- > Met 1/4"-bitdoppen (IN,TX,PH,PZ)
- > 3 haakse stiftsleutels lang (SW 4,5,6) voor de meest voorkomende toepassingen
- > In Mini L-boxx met Check-Tool-inzet voor overzicht en snelle toegang

€108,40
 + BTW

Code	Nr.	Inhoud	Breedte mm	Hoogte mm	Diepte mm	-delig	Gewicht kg
3437450	1102-038	Bitratel 1/4" 6-kant-opname Multigreep 1/4" 6-kant-opname Bithouder 1/4" met snelspansysteem, 60 mm Bithouder 1/4" met magneet, 60 mm Bithouder 1/4" met magneet, 130 mm Dophouder 1/4"-vierkant, 130 mm Dophouder 1/4"-vierkant, 17 mm Dopsleutel 1/4", dubbele 6-kt SW 6 7 8 10 11 12 13 1/4"-kruiskop PH 2 3, 50 mm 1/4"-kruiskop PH 1 2 3, 25 mm 1/4"-kruiskop PZD 2 3, 50 mm 1/4"-kruiskop PZD 1 2, 25 mm 1/4"-bits, binnenzeskant SW 2 3 4 5 6, 25 mm 1/4"-bits, TX T10 T15 T20 T25 T27 T30 T40, 25 mm Haakse stiftsleutel lang binnenzeskant SW 4 5 6	260	65	155	38	0,918

666-006
BIT-DOPSLEUTELSET
 6-delig

€29,⁸²
 + BTW



- Dopsleutels met magneet voor het in- en uitdraaien van 6-kt. schroeven zonder beschadiging
- Speciaal geschikt voor zelftappende bouten
- Doos van kunststof met doorzichtig deksel voor een snelle controle op volledigheid aan het einde van het werk



Code	Nr.	Inhoud	Breedte mm	Hoogte mm	Diepte mm	-delig	Gewicht kg
2993244	666-006	Bit-dopsleutels 1/4" 7 8 10 12 13 mm en 3/8"	143	42	107	6	0,24

666-032-A
BIT-BOX ALLROUND
 32-delig

€18,⁰⁶
 + BTW

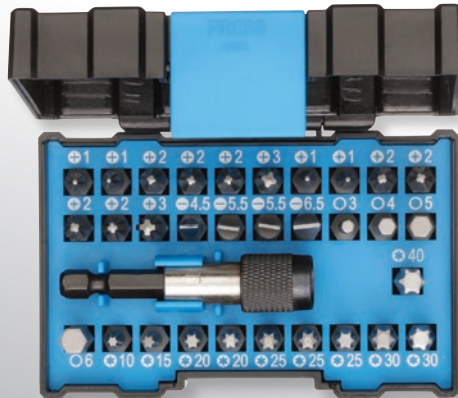

- Voor industrie, ambacht en de veeleisende doe-het-zelver
- 1/4"-bithouder met snelspanstelsysteem
- Made in Germany



Code	Nr.	Inhoud	-delig	Gewicht kg
2993236	666-032-A	Schroevendraaierbit 1/4" voor sleufschroeven Nr. 680 4,5 (1x) 5,5 (2x) 6,5 (1x) Schroevendraaierbit 1/4" voor kruiskopschroeven PH Nr. 690 1 (2x) 2 (3x) 3 (1x) Schroevendraaierbit 1/4" voor kruiskopschroeven PZ Nr. 690 PDZ 1 (2x) 2 (4x) 3 (1x) Schroevendraaierbit 1/4" voor inwendige TX-schroeven Nr. 687 TX T10 (1x) T15 (1x) T20 (2x) T25 (3x) T30 (2x) T40 (1x) Schroevendraaierbit 1/4" voor schroeven met XZN multiantid profiel Nr. 685 X 3 (1x) 4 (1x) 5 (1x) 6 (1x) Bithouder 1/4", magnetisch Nr. 700	32	0,246

666-042
TORSIEBIT-SET
 42-delig

€36,¹³
 + BTW

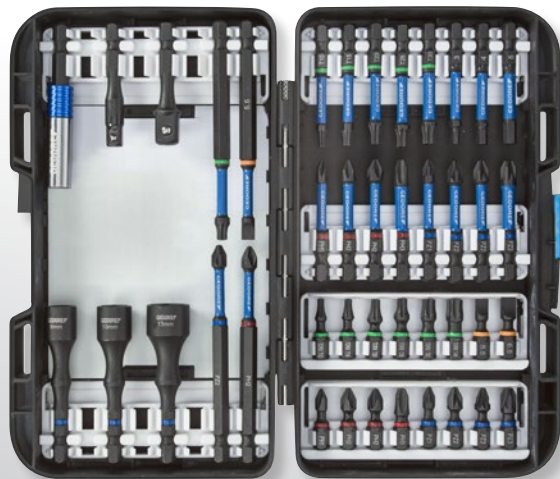

- Torsiezone ter bescherming van de bits onder belasting, torsiepieken worden zacht gedempt en zo wordt de levensduur verlengd.
- Incl. extreem slanke, zelfborgende magnetische bithouder met snelwisselfunctie
- Voor zachte en harde schroeftoepassingen
- Geschikt voor gebruik in slag schroefmachine



Code	Nr.	Inhoud	Breedte mm	Hoogte mm	Diepte mm	-delig	Gewicht kg
3100316	666-042	1/4" bits, 25mm: 1/4" sleuf 5,5, 6,5 mm, 1/4" kruiskop PR 2 1/4" kruiskop PH 1 2 2 3, 1/4" kruiskop PZ 1 2 2 3, 1/4" TX T10 T15 T20 T25 T30 T40 1/4" bits, 50mm 1/4": 6-kant IN 3 4 5 mm, 1/4" kruiskop PH 1 2 2 3 1/4" kruiskop PZ 1 2 2 3, 1/4" TX T10 T15 T20 T25 T30 T30 1/4" bits, 88,9mm: 1/4" sleuf 5,5 mm, 1/4" kruiskop PH 2 1/4" kruiskop PZ 2, 1/4" TX T25, Aandrijvingsadapter 1/4" 6-kant x 1/4" 4-kant, L. 50mm Aandrijvingsadapter 1/4" 6-kant x 3/8" 4-kant, L. 50mm Bit-dopsleutel, magnetisch, met 1/4" 6-kant aandrijving 8mm, L.67mm Bit-dopsleutel, magnetisch, met 1/4" 6-kant aandrijving 10mm, L.67mm Bit-dopsleutel, magnetisch, met 1/4" 6-kant aandrijving 13mm, L.67mm Bit-Houder 1/4" One-Touch Slim Lock, L.66,5mm	190	45	120	42	0,67

670 BIT-SCHROEVENDRAAIER 1/4"

- › Met binnenzeskantopname volgens DIN ISO 1173 voor bits
- › Met sterke magneethouder

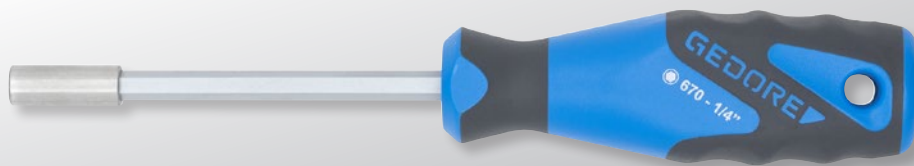

€15,³⁷
+ BTW



Code	Nr.	Aandrijfopname, zeskant	Aandrijfopname, zeskant mm	Klinglengte	Totale lengte mm	Gewicht kg
6536590	670	1/4"	6,3	100	210	0,14

2169-012 RATEL-BIT-SCHROEVENDRAAIER SILENTGEAR 1/4", MET MAGAZIJN

- › Bitschroevendraaier met ratelfunctie, incl. bits
- › Voor nauwkeurig werken in de krapste ruimtes
- › Zeer geringe terughaalhoek, bijna 0° (niet meetbaar met mechanische meetapparaten)
- › Rechts-/links omschakelbaar dmv door draairing, neutrale middenpositie met ratelblokkering om te schroeven zonder ratelfunctie



€31,⁶⁷
+ BTW



Code	Nr.	Inhoud	Aandrijfopname, zeskant inch	Aandrijfopname, zeskant metrisch	Lengte mm	Handgreepbreedte mm	Gewicht kg
3031691	2169-012	SL 0,8x4,5 1,0x5,5 1,2x6,5 PH 12 3 PZ 12 TXT10 T15 T20 T25	1/4"	6,3	250	38,6	0,235

2675 RATELSCHROEVENDRAAIER SILENTGEAR MET 1/4" BITHOUDER

- › Zeer compacte ratel-schroevendraaier
- › Voor nauwkeurig werken in de krapste ruimtes
- › Zeer geringe terughaalhoek, bijna 0° (niet meetbaar met mechanische meetapparaten)
- › Rechts-/links omschakelbaar dmv door draairing, neutrale middenpositie met ratelblokkering om te schroeven zonder ratelfunctie



€13,⁶¹
+ BTW



Code	Nr.	Aandrijfopname, zeskant	Aandrijfopname, zeskant metrisch	Lengte mm	Gewicht kg
3031918	2675	1/4"	6,3	225	0,14

2-IN-1-DOPSLEUTELS OP EEN RIJ

Dopsleutelrail met doppen - veel gereedschap op een compacte afstand.

De **dopsleutelrail met 1/2"-dopsleutels met C-profiel SB C19 SL-010** van **GEDORE** is ideaal voor flexibele bevestiging op de werkplek en garandeert een snelle toegang tot het gereedschap. Indien nodig zijn er nog meer opnamevierkanten voor doppen. De 16-voudige dopsleutelrail is vooraf uitgerust met 10 opnamevierkanten. De doppen zijn niet alleen geschikt voor metrische maten, dankzij het C-profiel

kunnen ze ook gemakkelijk worden toegepast op inch-schroefverbindingen. Dankzij de hoge krachtoverbrenging van het C-profiel worden de schroefkoppen ook ontzien en kunnen ook beschadigde schroefverbindingen gemakkelijk worden losgedraaid. De dopsleutelrail is niet alleen perfect voor het opbergen van doppen, er is ook ruimte voor bijvoorbeeld ratels en schuifgrepen met 1/2"-buitenvierkant.

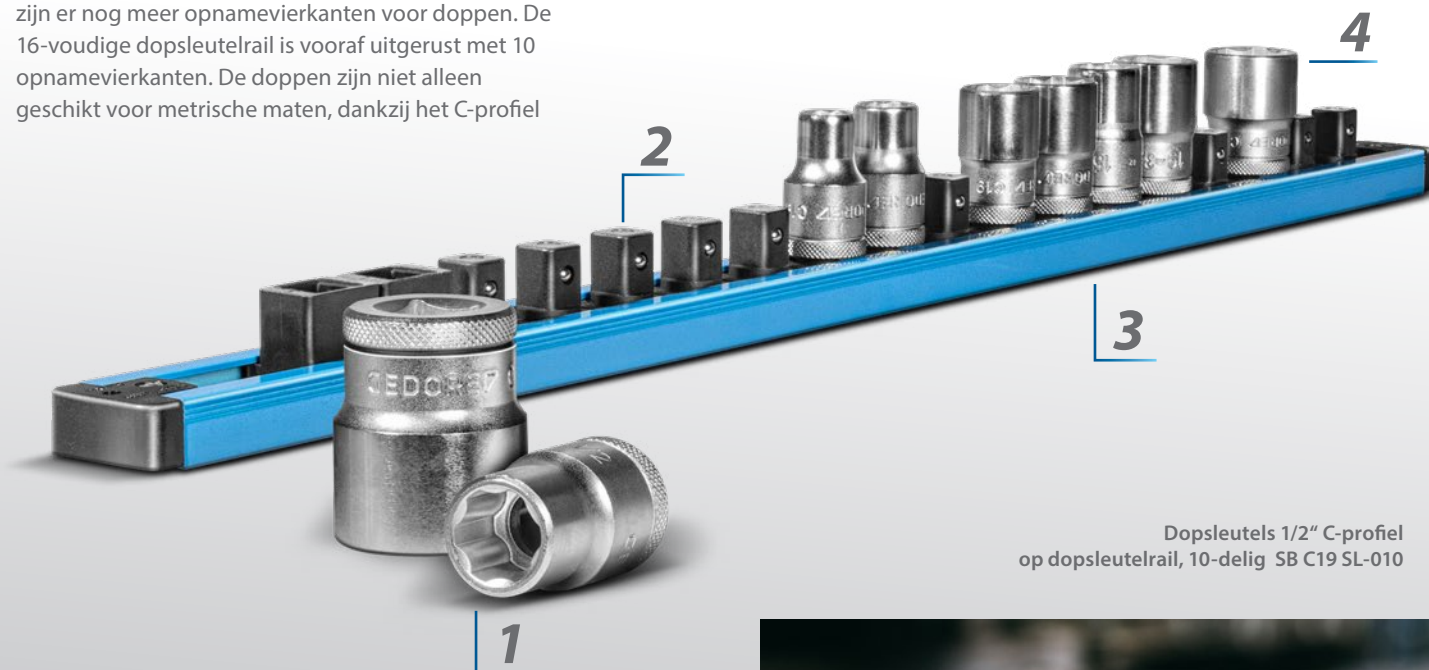

Dopsleutels 1/2" C-profiel op dopsleutelrail, 10-delig SB C19 SL-010

1

ONTZIET DE SCHROEFKOP

- Hoge krachtoverbrenging van het C-profiel ontziet de schroefkoppen

2

FLEXIBEL UITBREIDBAAR

- Kan naar wens worden uitgebreid met extra doppen

3

ALLES ONDER HANDBEREIK

- Bevestigen van dopsleutels en bijv. ratels

4

2 IN 1

- C-profiel-doppen ontworpen voor metrische en inch-schroefverbindingen



ALTIJD ONDER
HANDBEREIK

„Supergemakkelijk te gebruiken voor werk onderweg of om toe te voegen aan je gereedschapswand. Je hebt alles onder handbereik.“

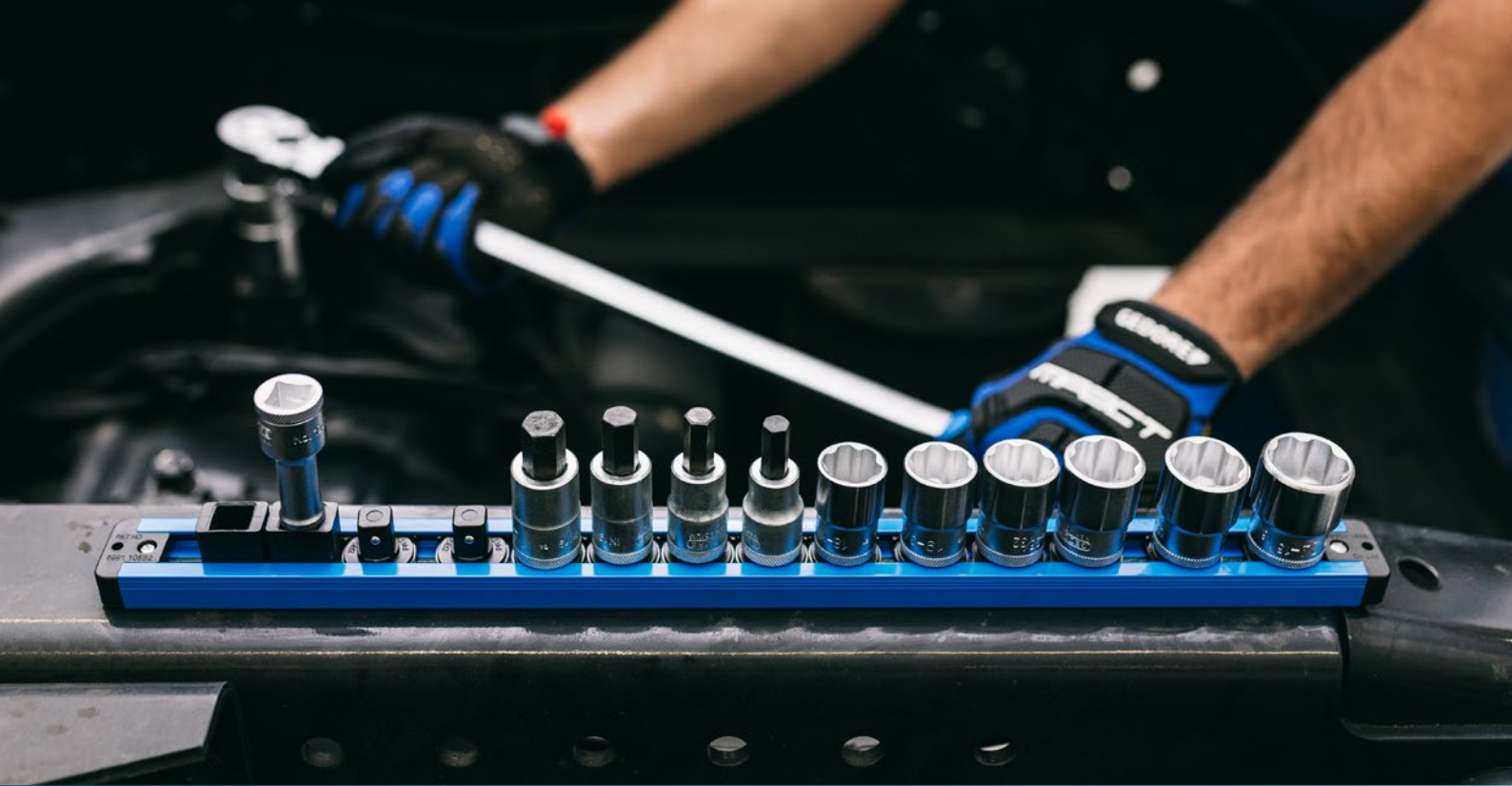

NIEUW

SB C19 SL-010
**DOPSLEUTELS 1/2" C-PROFIEL
 OP DOPSLEUTELRAIL**
 10-delig

- > Geschikt voor metrische en inch-schroeven
- > Dopsleutelrail, magnetisch en met montagegaten voor flexibele of vaste montage
- > 4 vrije opnamevierkanten voor extra doppen met 1/2"-opname
- > Vaste vergrendeling van de doppen door 90° draaiing (kogelvergrendeling)
- > 10 dopsleutels 1/2" met C-profiel (Contact Drive)
- > 16 opnamevierkanten (14 x 1/2"-buitenvierkant, 2 x 1/2"-binnenvierkant)
- > Dankzij het C-profiel worden schroefkoppen ontzien tijdens het schroeven



€63,¹⁸
 + BTW

Code	Nr.	Inhoud	Lengte mm	-delig	Gewicht kg
3437442	SB C19 SL-010	Dopsleutelrail 1/2", SL 1916 C-profiel 1/2" SW 10 12 13 15 16 17 18 19 22 24	580	10	1,28

DOPSLEUTELSET VOOR SLAGMOERSLEUTELS SW 10 - 24

Doppen voor alle perslucht- en elektrische schroevendraaiers met kogelborging.

De 7-delige 1/2"-slagmoerdopsleutelset **K 19-007** van **GEDORE** is geschikt in combinatie met pneumatische gereedschappen voor alle reparatie- en montagewerkzaamheden. De set bestaat uit de meest gangbare maten van SW 10-24 en laat dus niets te wensen over voor diverse toepassingen. Dankzij het meegeleverde 1/2"-slagmoersleutelverlengstuk kunnen zelfs diepliggende schroefverbindingen probleemloos worden losgedraaid. Met de haltering zijn de doppen veilig verbonden met de aandrijving en is het wisselen desondanks nog steeds eenvoudig en ongecompliceerd. De set is opgeborgen in een compacte kunststof koffer - perfect voor opslag of voor onderweg.



Slagmoerdopsleutelset 1/2", 7-delig K 19-007

1

COMPACT OPGEBORGEN

- Alles is opgeborgen in een compacte kunststof koffer, klaar om onder handbereik te hebben

2

MEEST GANGBARE MATEN

- Set bestaande uit de meest voorkomende maten van SW 10-24

3

VEILIGE VERBINDING

- De haltering verbindt de doppen stevig met de machine, het wisselen is desondanks eenvoudig en ongecompliceerd

4

SCHROEVEN MET DIEPGANG

- Verlengstuk voor diepliggende schroefverbindingen wordt meegeleverd in de set

SCHROEVEN
MET POWER

„De doppen liggen zeer goed in de hand, het is prettig om ermee te werken en de kwaliteit is zeer goed. Ik doe veel aan mijn auto en kan deze set alleen maar aanbevelen.“



NIEUW

K 19-007
SLAGMOERDOPSLEUTELSET 1/2"
 7-delig

- > 6 slagmoerdopsleutels, geschikt voor alle gangbare pneumatische en elektrische schroefmachines
- > Met binnenvierkantaandrijving volgens DIN 3121 - G 12,5, ISO 1174
- > 1 slagmoerdopsleutelverlengstuk 75 mm met kogelborging bij de vierkant
- > Oppervlak gefosfateerd
- > In kunststof cassette



€45,¹²
 + BTW

Code	Nr.	Inhoud	Breedte mm	Hoogte mm	Diepte mm	-delig	Gewicht kg
3437426	K 19-007	1/2"-slagmoerdopsleutels, 6-kant, SW 10 13 17 19 21 24 1/2"-slagmoerdopsleutelverlengstuk KS, 75 mm	215	50	120	7	1,1

D 20 KMU-20
DOPSLEU-
TELSET 1/4"

37-delig

€116,⁸¹
+ BTW



- > Met gesmede, geharde 12-kant UD-Profiel dopsleutels, voor handgebruik
- > Met bedieningsgereedschap
- > Met robuuste, omschakelbare ratel, met schakelpal en drukknop-ontgrendeling
- > In kunststof box

6,3 1/4" 6,3 1/4" mm

Code	Nr.	Inhoud	Breedte mm	Hoogte mm	Diepte mm	-delig	Gewicht kg
1822373	D 20 KMU-20	Ratel 2093 U-20 Dopsleutels D 20 4 5 6 7 8 9 10 11 12 13, 680 4 5 5 6,5 685 3 4 5 6, 685 X 5 6 8, 687 TX T10 T15 T20 T25 T27 T30 T40, 690 1 2, 690 PZD 1 2 3 Toebehoren 1/4" verlengstuk 2090-4, 620, 1/4" multi-greep 676, 699	202	38	119	37	0,712

D 20 MOT
GEREEDSCHAP-
SET 1/4" TBV
MOTORFIETSEN

30-delig

€116,⁸¹
+ BTW



- > Speciaal geselecteerde gereedschappen in metrische maten tbv „eerste hulp“ bij motorfietsen
- > In kunststof box

6,3 1/4" 6,3 1/4" mm

Code	Nr.	Inhoud	Breedte mm	Hoogte mm	Diepte mm	-delig	Gewicht kg
2190281	D 20 MOT	Dwarsgreep-ratel 1/4" Nr. 2093 U-3 T Dopsleutel 1/4" 12-kant UD-profiel Nr. D 20 8 9 10 11 12 13 14 Schroevendraaierbit 1/4" voor inbusschroeven Nr. 685 3 4 5 6 8 10 Schroevendraaierbit 1/4" voor inwendige TX bouten Nr. 687 TX T10 T15 T20 T25 T27 T30 T40 Schroevendraaierbit 1/4" voor kruiskopschroeven PH Nr. 690 1 2 3 Schroevendraaierbit 1/4" voor sleufschroeven Nr. 680 4 6,5 Cardan-verlengstuk 1/4" Nr. KR-4, Verlengstuk 1/4" Nr. 2090-6 Cardangewricht 1/4" Nr. 2095, Bitadapter 1/4" Nr. 620	203	38	123	30	0,572

D 20 DMU-3
DOPSLEUTELSET
1/4"

14-delig

€90,⁶⁷
+ BTW



- > Met handbediende 12-kant UD-profiel dopsleutels en bedieningsgereedschap
- > Met extra fijn vertande omschakelbare ratel
- > In kunststof box

6,3 1/4" mm

Code	Nr.	Inhoud	Breedte mm	Hoogte mm	Diepte mm	-delig	Gewicht kg
1815598	D 20 DMU-3	Omkeerbare ratel 1/4" Nr. 2093 U-3 Dopsleutel 1/4" 12-kant UD-profiel Nr. D 20 4 4,5 5 5,5 6 7 8 9 10 11 12 13 Verlengstuk 1/4" Nr. 2090-4	140	47	95	14	0,429

30 IMU-10
DOPSLEUTELSET
3/8"

26-delig

€189,⁹²
+ BTW



- › Met handbediende zeskant UD profiel doppen
- › Met bedieningsgereedschap
- › Sortiment U-10 met robuuste omschakelbare ratel met schakelpal
- › In GEDORE blauwe plaatstalen cassette

10 3/8 mm

Code	Nr.	Inhoud	Breedte mm	Hoogte mm	Diepte mm	-delig	Gewicht kg
6229740	30 IMU-10	Omschakelbare ratel 3/8" Nr. 3093 U-10 Schuifgreep 3/8" Nr. 3087 Verlengstuk 3/8" Nr. 3090-5-10 Cardangewricht 3/8" Nr. 3095 Dopsleutel 3/8" zeskant UD-profiel Nr. D 30 6 7 8 9 10 11 12 13 14 15 16 17 19 Dopsleutelschr.dr. 3/8" voor sleufschroeven Nr. IS 30 5,5x1 8x1,2 Dopsleutelschr.dr. 3/8" voor inbusschroeven Nr. IN 30 4 5 6 Dopsleutelschr.dr. 3/8" voor kruiskopschroeven PH Nr. IKS 30 PH 2 3	320	55	210	26	3,1

D 30 KMU-20
DOPSLEUTELSET
3/8"

40-delig

€226,⁰⁵
+ BTW



- › Met handbediende UD-doppen 12 kant
- › Met bedieningsgereedschap
- › Met robuuste, omschakelbare ratel, met schakelpal en drukknoopontgrendeling
- › In GEDORE blauwe plaatstalen cassette

10 3/8 6,3 1/4 mm

Code	Nr.	Inhoud	Breedte mm	Hoogte mm	Diepte mm	-delig	Gewicht kg
1973347	D 30 KMU-20	Omschakelbare ratel 3/8" Nr. 3093 U-20 Omschakelbare ratel 3/8" Nr. 3093 U-3 T Dopsleutel 3/8" 12-kant UD-profiel Nr. D 30 8 9 10 11 12 13 14 15 16 17 18 19 Schroevendraaierbit 1/4" voor sleufschroeven Nr. 680 4 5,5 6,5 Schroevendraaierbit 1/4" voor inbusschroeven Nr. 685 3 4 5 6 Schroevendraaierbit 1/4" voor inbusschroeven met XZN Nr. 685 X 5 6 8 Schroevendraaierbit 1/4" voor inwendige TX-schroeven Nr. 687 TX T10 T15 T20 T25 T27 T30 Schroevendraaierbit 1/4" voor kruiskopschroeven PH Nr. 690 1 2 Schroevendraaierbit 1/4" voor kruiskopschroeven PZ Nr. 690 PZD 1 2 Cardan-verlengstuk 3/8" Nr. 3090 KR-3 Verlengstuk 3/8" Nr. 3090-5 Bitadapter Nr. 630, Adapter Nr. 673 10 Multi-handvat Nr. 676, Bithouder voor schroefmachine Nr. 699	320	55	210	40	2,6

19 V20U-10

DOPSLEUTELSET 1/4"+1/2"

50-delig

- > Met gesmede, geharde dopsleutels voor handgebruik
- > Met hulpstukken van Vanadium Staal 31CrV3
- > 6,3 (1/4") met extra fijn vertande omschakelbare ratel U-3
- > 12,5 (1/2") met robuuste omschakelbare ratel met schakelpal en drukknoop-ontgrendeling U-10 T
- > In GEDORE blauwe plaatstalen cassette

€368,⁹¹
+ BTW



Code	Nr.	Inhoud	Breedte mm	Hoogte mm	-delig	Gewicht kg
6157490	19 V20 U-10	Ratel 1/2" 1993 U-10 T, 1/4" 2093 U-3 Dopsleutels 1/2", 19 10 11 12 13 14 15 17 19 22 24 27 30 IN 19 7 8 10 12 14, IS 19 8 10, ICS 19 3 1/4", 20 4 4,5 5 5,5 6 7 8 9 10 11 13 IN 20 3 4 5 6, IS 20 4 5,5 6,5, ICS 20 1 2 Accessoires 1/2" verlengstuk 1990-5-10, 1/2" cardangewricht 1995 1/4" vierkant insteekhandvat 2098, 1/4" verlengstuk 2090-2-4 1/4" schuifgreep 2087, 1/4" universele verbinding 2095	280	57	50	6,2

19 DMU 183

DOPSLEUTEL-SET

inclusief sleuteltang,
18-delig

€239,⁵⁰
+ BTW



- > 1/2" dopsleutelset met cardanverlengstuk en sleuteltang maat 7 (0-42mm / 0-1.5/8")
- > Beproefde 1993 U-20 ratel en dopsleutels met zeskant UD profiel (10-32 mm)
- > Flexibel te gebruiken tot SW 42 mm met sleuteltang
- > Incl. beschermbecken voor sleuteltang voor oppervlaktevriendelijk vastgrijpen
- > Check-Tool inzet in compact kunststof doos met zichtvenster

12,5 1/2"

Code	Nr.	Inhoud	Breedte mm	Hoogte mm	Diepte mm	-delig	Gewicht kg
3416321	19 DMU 183	19 Dopsleutel 10 12 13 15 16 17 18 19 22 24 27 30 32 1990 KR-5 Cardan-verlengstuk 1/2" 1993 U-20 Omschakelbare ratel 1/2" 183 7 TC Tangsleutel WK 19DM/IN19 L Box leeg EI-19 DMU 183 Schuimmodule leeg	360	70	190	18	3,1

VEELZIJDIG INZETBAAR

19 BMC 20 DOPSLEUTELSET 1/4"+1/2" 69-delig



- › De GEDORE dopsleutelset is geschikt voor de industrie, automotive als ook de DIY & hobby sector
- › Hij is voorzien van een zwart/blauwe Check-Tool inzet, waardoor het ontbreken van gereedschappen direct zichtbaar is.
- › Door de druppelvormige kopvorm van de omschakelbare ratel is deze set bijzonder goed geschikt voor de krapste schroeflocaties
- › De omschakelbare ratels beschikken over een 2-componentengreep, omschakelpal en drukknop-ontkoppeling, waarmee een comfortabel, snel en veilig werken mogelijk wordt
- › Afhankelijk van de sleutelwijdte worden verlengstukken tot 375 mm meegeleverd.



Code	Nr.	Inhoud	Lengte mm	Breedte mm	Hoogte mm	-delig	Gewicht kg
3108902	19 BMC 20	Ratels 1/4" + 1/2", Omschakelbare ratel 1/4" 2093 U-20 Omschakelbare ratel 1/2" 1993 U-20, Dopsleutels 1/4" 1/2 Zeskant dopsleutels 1/4" SW 4,4,5,5,5,6,7,8,9,10,11,12,13,14 mm Zeskant dopsleutels 1/2" SW 15,16,17,18,19,21,22,24,27,30,32 mm Zeskant dopsleutels lang 1/2" SW 10,13,17,19 mm, Bits 1/4" Binnenzeskant 2,3,4,5,6,8 mm, TX, met boring T10 T15 T20 T25 T27 T30 T40 Sleuf 4,5,5,6,5,8 mm, Kruiskop PH 1,2,3, Kruiskop PZ 1,2,3, Multi-tand XZN M4 M5 M6 M8 Toebehoren 1/4" + 1/2", Verlengstuk 1/4" 50 100 mm, Adapter 1/4" x 1/4" Bit-Houder 1/4", T-handgreep 1/4", Cardangewricht 1/4" Verlengstuk 1/2" 125 250 mm, Cardangewricht 1/2" T-handgreep 1/2"	460	355	86	69	5,7

19 EMU-20
DOPSLEU-
TELSET 1/2"

23-delig

€234,⁴⁵
+ BTW



- > Met handbediende zeskant UD profiel doppen
- > Met bedieningsgereedschap
- > Sortiment U-20 met robuuste omschakelbare ratel met schakelpal en met drukknop-ontgrendeling
- > In GEDORE blauwe plaatstalen cassette

12,5 1/2" mm

Code	Nr.	Inhoud	Breedte mm	Hoogte mm	Diepte mm	-delig	Gewicht kg
2545837	19 EMU-20	Omschakelbare ratel 1/2" Nr. 1993 U-20 Dopsleutel 1/2" 6-kant UD-profiel Nr. 19 8 9 10 11 12 13 14 15 16 17 18 19 21 22 24 27 30 32 Schuifgreep 1/2" Nr. 1987, Verlengstuk 1/2" Nr. 1990-5 -10, Cardangewricht 1/2" Nr. 1995	425	57	280	23	5,7

19 SKU-20
DOPSLEU-
TELSET 1/2"

14-delig

€225,²¹
+ BTW



- > Met handbediende dopsleutels Nr. 19 SK voor schroefdraad en boutverbindingen
- > Met robuuste omschakelbare ratel met schakelpal en inwendige 6-kant aandrijving, lage bouwhoogte
- > Fijne vertanding, terughaalhoek 6°
- > In GEDORE blauwe plaatstalen cassette

UNIT RIVE mm

Code	Nr.	Inhoud	Breedte mm	Hoogte mm	Diepte mm	-delig	Gewicht kg
2521563	19 SKU-20	Omschakelbare ratel, 1993 U-20 SK Dopsleutels 19 SK 10 11 12 13 14 15 16 17 18 19 21 22 24	320	55	132	14	1,7

19 DMU-20
DOPSLEU-
TELSET 1/2"

15-delig

€171,⁴³
+ BTW



- > Met handbediende zeskant UD profiel doppen
- > Met bedieningsgereedschap
- > Met robuuste, omschakelbare ratel, met schakelpal en drukknop-ontgrendeling
- > Met cardan-verlengstuk, maakt zwenken tot 15° mogelijk

12,5 1/2" mm

Code	Nr.	Inhoud	Breedte mm	Hoogte mm	Diepte mm	-delig	Gewicht kg
3014347	19 DMU-20	Omschakelbare ratel 1/2" Nr. 1993 U-20 Dopsleutel 1/2" 6-kant UD-profiel Nr. 19 10 12 13 15 16 17 18 19 22 24 27 30 32 Cardan-verlengstuk 1/2" Nr. 1990 KR-10	380	70	190	15	2,9

19 KMU / D 19 KMU

DOPSLEUTELSET 1/2"

13-delig

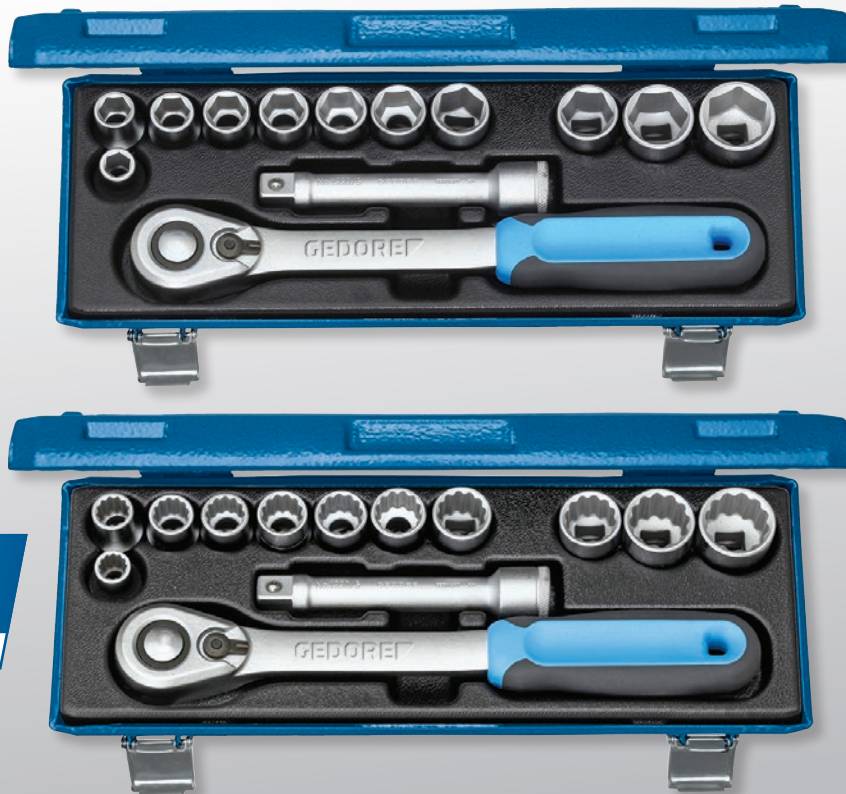

- > Met 6-kant UD-profiel (Nr. 19) of 12-kant UD-profiel (Nr. D 19), handbediend
- > Met bedieningsgereedschap
- > Met robuuste, omschakelbare ratel, met schakelpal en drukknoop-ontgrendeling
- > In GEDORE blauwe plaatstalen cassette

€152,⁹⁴
+ BTW

12,5 1/2" mm

Code	Nr.	Inhoud	Breedte mm	Hoogte mm	Diepte mm	-delig	Gewicht kg	excl. BTW
2545810	19 KMU-20	Omschakelbare ratel 1/2" Nr. 1993 U-20 Dopsleutel 1/2" 6-kant UD-profiel Nr. 19 10 12 13 14 15 16 17 18 19 22 24 Verlengstuk 1/2" Nr. 1990-5	320	55	210	13	2,6	152,94
2545829	D 19 KMU-20	Omschakelbare ratel 1/2" Nr. 1993 U-20 Dopsleutel 1/2" 12-kant UD-profiel Nr. D 19 10 12 13 14 15 16 17 18 19 22 24 Verlengstuk 1/2" Nr. 1990-5	320	55	210	13	2,6	152,94

19 JMU-3 DOPSLEU- TELSET 1/2"

19-delig



- > Met handbediende zeskant UD profiel doppen
- > Met bedieningsgereedschap
- > Met extra fijn vertande omschakelbare ratel
- > In GEDORE blauwe plaatstalen cassette

€206,⁷²
+ BTW

12,5 1/2" mm

Code	Nr.	Inhoud	Breedte mm	Hoogte mm	Diepte mm	-delig	Gewicht kg
2682842	19 JMU-3	Omschakelbare ratel 1/2" Nr. 1993 U-3 Dopsleutel 1/2" 6-kant UD-profiel Nr. 19 8 9 10 11 12 13 14 15 16 17 18 19 21 22 24 Verlengstuk 1/2" Nr. 1990-5 -10 Cardangewricht 1/2" Nr. 1995	320	55	210	19	3,7

IN 19-009
DOPSLEUTEL-
SCHROEVEN-
DRAAIERSET 1/2"

9-delig

€90,67
+ BTW

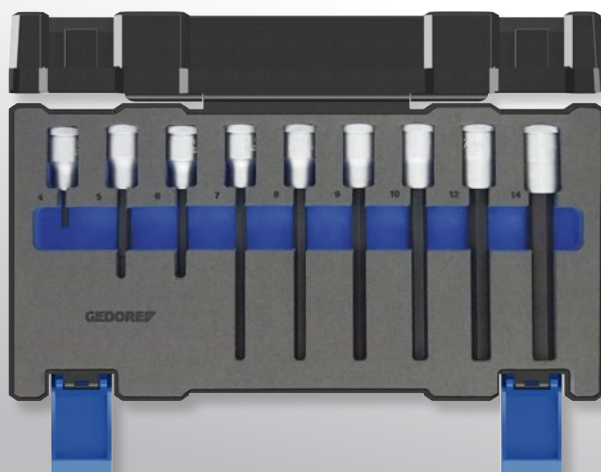

- > Dopsleutelschr.dr.set 1/2" voor binnenzekantschroeven van 4 - 14 mm
- > In een praktische en robuuste kunststof box
- > Met GEDORE-Check-Tool-systeem: controle van de volledigheid door 2-kleurige schuimstofmodules

12,5 1/2"

Code	Nr.	Inhoud	Breedte mm	Hoogte mm	Diepte mm	-delig	Gewicht kg
3014444	IN 19-009	Dopsleutelschr.dr. 1/2" voor inbusschroeven Nr. IN 19 4 Dopsleutelschr.dr. 1/2" voor inbusschroeven, lang Nr. IN 19 L 5-90 6-90 7-140 8-140 9-140 10-140 12-140 14-140	360	70	190	9	1,9

D 32 EMU-2
DOPSLEUTELSET 3/4"

14-delig

€377,31
+ BTW



- > Dopsleutels met twaalfkantig UD-profiel (nr. D 32) voor handgebruik
- > Met bedieningsgereedschap
- > Sortiment U-2 met fijnvertande omschakelbare ratel
- > In GEDORE blauwe plaatstalen cassette

20 3/4" mm



Code	Nr.	Inhoud	Breedte mm	Hoogte mm	Diepte mm	-delig	Gewicht kg
6280420	D 32 EMU-2	Omschakelbare ratel 3/4" Nr. 3293 U-2 Dopsleutel 3/4" 12-kant UD-profiel Nr. D 32 22 24 27 30 32 36 38 41 46 50 Schuifgreep 3/4" Nr. 3287, Verlengstuk 3/4" Nr. 3290-8 -16	525	73	203	14	11,09

D 21 EMU-10
DOPSLEUTELSET DOPSLEUTELSET 1"

15-delig

€881,51
+ BTW



- > Met handbediende UD-doppen 12 kant
- > Met bedieningsgereedschap
- > Met robuust omschakelbare ratel met schakelpal
- > In GEDORE blauwe plaatstalen cassette

25 1" mm

Code	Nr.	Inhoud	Breedte mm	Hoogte mm	Diepte mm	-delig	Gewicht kg
6181600	D 21 EMU-10	Omschakelbare ratelkop 1" Nr. 2193 U-10 K Dopsleutel 1" 12-kant UD-profiel Nr. D 21 36 41 46 50 55 60 65 70 75 80 Verlengstuk 1" Nr. 2190-8 -16, Schuifgreep 1" Nr. 2187 G 2187 K	765	105	289	15	32,8

S 2032-05
ADAPTERSET
1/4" - 3/4"
 5-delig



- › Met verloopstukken van 1/4" tot 3/4"
- › Verloopstukken 1930, 3020
- › Verloopstukken 2030, 3019, 1932
- › Let op de maximale belastbaarheid van de aandrijfvierkanten rand volgens DIN 3123, ISO 3316

€45,20
 + BTW

6,3 1/4" 10 3/8"
 12,5 1/2" 20 3/4"

Code	Nr.	Inhoud	Lengte mm	Breedte mm	Hoogte mm	-delig	Gewicht kg
1729071	S 2032-05	Verloopstuk 2030 1/4" - 3/8" (max. 62 Nm) Verloopstuk 3019 3/8" - 1/2" (max. 202 Nm) Verloopstuk 1932 1/2" - 3/4" (max. 512 Nm) Verloopstuk 3020 3/8" - 1/4" (max. 62 Nm) Verloopstuk 1930 1/2" - 3/8" (max. 202 Nm)	134	51	51	5	0,34

671
BIT-RATEL 1/4"



€49,74
 + BTW

- › Met gekartelde kop voor het snel draaien of tegenhouden
- › Binnenzeskantopname volgens DIN ISO 1173
- › Geringe hoogte maakt optimaal werken in zeer beperkte ruimte mogelijk



Code	Nr.	Aandrijfopname, zeskant	Aandrijfopname, zeskant mm	Terughaalhoek	Totale lengte mm	Kophoogte mm	Gewicht kg
6535350	671	1/4"	6,3	15°	127	18,3	0,108

2093 U-10
OMSCHAKELBARE RATEL 1/4"



€45,20
 + BTW

- › Bijzonder geschikt voor het robuuste gebruik in de industrie en de automotive
- › Uitvoering volgens DIN 3122, ISO 3315
- › Tbv handbediende dopsleutels en hulpstukken met aandrijfvierkant vlg. DIN 3120 - C 6,3, ISO 1174 met kogelvergrendeling

6,3 1/4"

Code	Nr.	Aandrijfvierkant inch-maat	Aandrijfvierkant mm	Arbeidshoek	Lengte mm	Ratelkophoogte mm	Gewicht kg
6180470	2093 U-10	1/4"	6,3	15°	130	21,5	0,109

2093 U-3 T
DWARSGREEPRATEL 1/4"



€27,13
 + BTW

- › Bijzonder geschikt voor werkzaamheden in kleine ruimtes
- › Tbv handbediende dopsleutels en hulpstukken met aandrijfvierkant vlg. DIN 3120 - C 6,3, ISO 1174 met kogelvergrendeling

1/4"

Code	Nr.	Aandrijfvierkant	Aandrijfvierkant mm	Terughaalhoek	Totale lengte mm	Gewicht kg
1791532	2093 U-3 T	1/4"	6,3	5°	140	0,065

1993 U-10 L
OMSCHAKELBARE RATEL 1/2"
 lange uitvoering

€67,⁸¹
 + BTW



- › Uitvoering volgens DIN 3122, ISO 3315
- › Met drukknop-ontgrendeling
- › Tbv handbediende dopsleutels en hulpstukken met aandrijfvierkant vlg. DIN 3120 - C 12,5, ISO 1174 met kogelvergrendeling



Code	Nr.	Aandrijfvierkant inch-maat	Aandrijfvierkant mm	Arbeidshoek	Lengte mm	Aantal tanden	Gewicht kg
6154550	1993 U-10 L	1/2"	12,5	7,5°	350	48	0,62

1993 GU-10 XL
OMSCHAKELBARE RATEL MET KNIEGEWRICHT 1/2"
 extra lang

€107,⁵⁶
 + BTW



- › Extra lange uitvoering
- › 180° zwenkbaar
- › Met drukknop-ontgrendeling
- › Tbv handbediende dopsleutels en hulpstukken met aandrijfvierkant vlg. DIN 3120 - C 12,5, ISO 1174 met kogelvergrendeling



Code	Nr.	Aandrijfvierkant inch-maat	Aandrijfvierkant mm	Arbeidshoek	Lengte mm	Aantal tanden	Gewicht kg
2018934	1993 GU-10 XL	1/2"	12,5	7,5°	615	48	1,16

1993 TU-10
TELESCOPISCHE OMSCHAKELBARE RATEL 1/2"

€107,⁵⁶
 + BTW



- › Lange hefboom voor een hoog aanhaalmoment, max. 600 Nm
- › Met drukknop-ontgrendeling
- › Tbv handbediende dopsleutels en hulpstukken met aandrijfvierkant vlg. DIN 3120 - C 12,5, ISO 1174 met kogelvergrendeling



Code	Nr.	Aandrijfvierkant inch-maat	Aandrijfvierkant mm	variabele lengte mm	Arbeidshoek	Aantal tanden	Gewicht kg
3041859	1993 TU-10	1/2"	12,5	400-600	7,5°	48	1,31

1993 U-20 G
OMSCHAKELBARE RATEL 1/2"
 met doorgezette steel

€63,²⁷
 + BTW



- › Uitvoering volgens DIN 3122, ISO 3315
- › Fijne vertanding (60 tanden), met schakelpal en drukknop-ontgrendeling
- › Tbv handbediende dopsleutels en hulpstukken met aandrijfvierkant vlg. DIN 3120 - C 12,5, ISO 1174 met kogelvergrendeling



Code	Nr.	Aandrijfvierkant	Aandrijfvierkant mm	Terughaalhoek	Totale lengte mm	Ratelkophoogte	Gewicht kg
2746786	1993 U-20 G	1/2"	12,5	6°	270	37,5	0,54

1993 GU-3

OMSCHAKELBARE RATEL MET KNIEGEWRICHT 1/2"

- > 180° zwenkbaar, met kniegewrichtblokkering
- > Met metalen schakelschijf, fijn vertand (72 tanden) en robuust
- > Tbv handbediende dopsleutels en hulpstukken met aandrijfvierkant vlg. DIN 3120 - C 12,5, ISO 1174 met kogelvergrendeling



€58,73
+ BTW

1/2" 12,5

Code	Nr.	Aandrijfvierkant	Aandrijfvierkant mm	Terughaalhoek	Totale lengte mm	Ratelkophoogte	Gewicht kg
6144320	1993 GU-3	1/2"	12,5	5°	282	40,5	0,535

3293 U-2

OMSCHAKELBARE RATEL 3/4"

- > Uitvoering volgens DIN 3122, ISO 3315
- > Met schakel-schijf, fijnvertand en robuust
- > Tbv handbediende dopsleutels en hulpstukken met aandrijfvierkant vlg. DIN 3120 - D 20, ISO 1174, met stiftborging



€81,34
+ BTW

3/4" 20

Code	Nr.	Aandrijfvierkant	Aandrijfvierkant mm	Terughaalhoek	Totale lengte mm	Ratelkophoogte	Gewicht kg
6278600	3293 U-2	3/4"	20	7,2°	510	60	1,435

3550-UK-LS4

MOMENTSLEUTELSET TORCOFLEX UK 1/2"

40-200 Nm, 5-delig

- > Beproefde momentsleutel in het aanhaalbereik 40-200 Nm met testcertificaat
- > Gecontroleerd rechtsom aanhalen; omschakelbare ratel met rechts- en linksom functie; aandrijving 1/2"
- > Geclassificeerd volgens DIN EN ISO 6789-2:2017; afgesteld op een maximaal toegestane afwijking van +/-3% en zodoende nauwkeuriger dan de +/-4% die in de norm is vastgelegd
- > Door het 1/2"-verlengstuk en de krachtdoppen met beschermhuls in de maten 17, 19 en 21 mm zeer goed geschikt voor het wisselen van velgen



€152,94
+ BTW



Code	Nr.	Type	Aandrijfvierkant inch-maat	Aandrijfvierkant metrisch mm	Inhoud	Nm	Hoogte mm	Afstand behuizing - vierkant-midden mm	Lengte mm	Kopbreedte mm	Kophoogte mm	-delig	Gewicht kg
3107027	3550-UK-LS4	Ratel met schakelpal	1/2"	12,5	Momentsleutel TORCOFLEX 40-200 Nm No. 3550-20 UK Verlenging No. 1990-5 Dopsleutelset 1/2", 3-delig	40-200	44	21,3	499	42,5	22	5	2,398

PRECISIE-MOMENTSLEUTEL IN INDUSTRIËLE KWALITEIT

De TORCOFIX is een momentsleutel waarmee de gebruiker gemakkelijk kan instellen en bedienen. Met een aangepaste nauwkeurigheid van +/- 3% van de afleeswaarde lijkt de TORCOFIX op een Zwitsers uurwerk.

De **TORCOFIX TF-K** van **GEDORE** biedt de gebruiker aanzienlijke voordelen voor een optimaal gebruik. Nieuw zijn de momentsleutels van 1 – 50 Nm, waardoor het toepassingsgebied van de TORCOFIX TF-K zich uitstrekt van 1 – 850 Nm. De ergonomische greep zorgt voor een gecentreerde handpositie en daarmee voor een goede krachtoverbrenging, het uitschakelsignaal is duidelijk te voelen en te horen. De draaimomentinstelling gebeurt intuïtief via de draaigrep, de vergrendeling via het uiteinde van de greep. De dubbele schaalverdeling met Nm en lbf-ft bevindt zich onder een zichtvenster met loepeffect

voor een betere afleesbaarheid. De uitschakelende momentsleutel met geïntegreerde ratel en 1/4"-, 3/8"-, 1/2"- en 3/4"-aandrijving kan gemakkelijk worden omgeschakeld van linksom naar rechtsom aandraaien. Hiervoor wordt de paddenstoelkop met kogelborging eenvoudig omgezet. Dankzij de robuuste, gelakte staalbuisconstructie voldoet de TORCOFIX TF-K moeiteloos aan de hoge eisen in industrie en ambacht.



Momentsleutel TORCOFIX TF-K 1/4"-3/4" 1-850 Nm TF-K

1

GECONTROLEERD AANDRAAIEN

- Gecontroleerd en nauwkeurig aandraaien van bouten in het bereik van 1 – 850 Nm.
- Afgesteld op een max. afwijking van +/- 3% en zodoende nauwkeuriger dan de +/- 4% die in de norm is vastgelegd.
- Inclusief testcertificaat volgens DIN EN ISO 6789-2:2017

2

GEMAKKELIJKERE DRAAIMOMENTINSTELLING

- Dankzij de gripuitsparingen bij het schaalframe kan het gereedschap optimaal worden vastgehouden tijdens de draaimomentinstelling

3

CONTINU AFLEESBAAR

- Schaalverdeling en opschrift beschermd onder zichtvenster

4

VERBETERDE AFLEESBAARHEID INCLUSIEF LOEPFUNCTIE

- De geoptimaliseerde dubbele schaal, de kleurstelling en de centrale uitlijning van de hoofdschaal en de nonius zorgen voor een betere afleesbaarheid van de instelwaarden

5

INTUÏTIEVE, ERGONOMISCHE TOEPASSING

- Door de ergonomische greepvorm wordt de hand in het midden van de greep gecentreerd.
- Duidelijk hoor- en voelbare draaimoment-uitschakeling



NAUWKEURIG INSTELBAAR - GECONTROLEERD VEILIG!

„Voor elke schroefverbinding die met een momentsleutel kan of moet worden aangedraaid, biedt de TORCOFIX de nodige precisie – dat is kwaliteit made in Germany.“

TF-K
MOMENTSLEUTEL
TORCOFIX TF-K

1-850 Nm / 0,75-630 lbf·ft

vanaf

€143,70
 + BTW

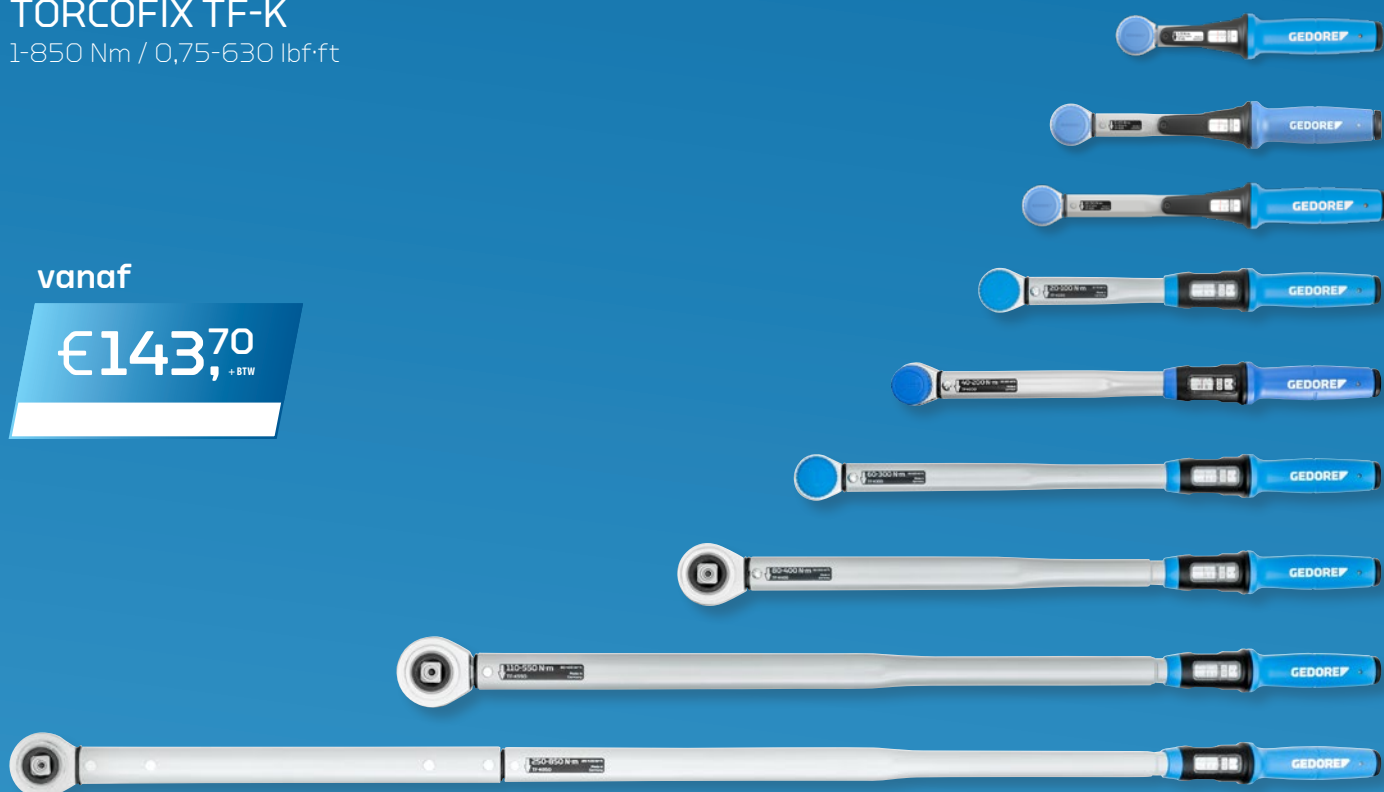

- > Gecontroleerde schroefaanspanning in het bereik 1 - 850 Nm / 0,75 - 630 lbf·ft (richtwaardeschroeven M7 - 10,9 tot M24 - 8,8, M30 - 5,6)
- > Verstelbare, hoor- en voelbaar uitschakelende, robuuste momentsleutel met geïntegreerde ratel
- > Geclassificeerd volgens DIN EN ISO 6789-2:2017 Type II klasse A, gekalibreerd met een maximaal toegestane afwijking van +/- 3% en dus nauwkeuriger dan de +/- 4 % die de norm voorschrijft
- > Inclusief herleidbaar testcertificaat (DIN EN ISO 6789-2:2017)
- > Tbv het gecontroleerd rechts- en linkom aanhalen (vierkant omsteken voor het veranderen van de richting)
- > 1/2" paddestoelvierkant met kogelvergrendeling. Vanaf 3/4" met doorsteekvierkant en stiftborging
- > Robuuste, matte gepoedercoate stalen pijpconstructie en hoogwaardige kunststof onderdelen
- > Nieuwe ergonomische handgreep, gevormd volgens de natuurlijke grijphouding van de hand

- > Duidelijk herkenbare, met de hand voelbare, centree- en kalibratiehulp in het midden van de handgreep
- > Dubbele schaal Nm / lbf·ft met nonius (N·m), vergroot kijkvenster beschermt tegen vuil en beschadiging.
- > Met nonius schaal voor Nm hoofdschaal tbv het instellen van tussenliggende schaalwaarden; lbf·ft instelling alleen via hoofdschaal
- > Verticale opstelling van de schaalverdeling, dus geschikt voor links- en rechtshandige gebruikers.
- > Instelmarkering direct boven de schaal, voorkomt afleesfouten (parallaxfout)
- > Eenheidsopschrift geïntegreerd in het schaalframe en tevens beschermd tegen slijtage via kijkvenster,
- > Nauwkeurig afslag-mechanisme genereert een duidelijk voel- en hoorbaar signaal bij het bereiken van de ingestelde aanhaalwaarde.
- > Incl. wegrolbeveiliging, voorkomt weggrollen bij het neerleggen van de sleutel



Code	Nr.	Aandrijfvierkant inch	Aandrijfvierkant metrisch	Nm	lbf·ft	Schaalverdeling	Schaalring	Lengte mm	Gewicht kg	excl. BTW
3288226	TF-K5	1/4"	6,3	1-5	0,75-3,7	0,25 Nm	0,025 Nm	150,5	0,33	143,70
3288234	TF-K25	1/4"	6,3	5-25	3,7-18	1 Nm	0,1 Nm	200,5	0,38	146,22
3288242	TF-K50	3/8"	10	10-50	7,5-37	2,5 Nm	0,25 Nm	230,5	0,42	150,42
3278379	TF-K100	1/2"	12,5	20-100	15-75	5 Nm	0,5 Nm	313,3	0,97	152,94
3278387	TF-K200	1/2"	12,5	40-200	30-150	10 Nm	1 Nm	404,3	1,18	161,34
3278395	TF-K300	1/2"	12,5	60-300	45-220	10 Nm	1 Nm	495,3	1,37	197,48
3278409	TF-K400	3/4"	20	80-400	60-300	10 Nm	1 Nm	593,3	1,93	333,61
3278492	TF-K550	3/4"	20	110-550	80-405	10 Nm	1 Nm	863,8	3,6	528,57
3278514	TF-K850	3/4"	20	250-850	185-630	10 Nm	1 Nm	1285,8	4,8	703,36

MOMENTSLEUTEL VOOR INSTEEKGEREEDSCHAPPEN OPNAME 9X12 MM / 14X18 MM

Verstelbare, uitschakelende en robuuste momentsleutel met rechthoek-opname voor industrie en ambacht.

De **TORCOFIX SE** van **GEDORE** is een uitschakelende momentsleutel met een rechthoekige opname. afhankelijk van het gebruik kan zowel aan de voorzijde – bijv. met een opsteeksteeksleutel – of zijdelings – bijv. met omschakelbare ratel en dopsleutel – worden gewerkt. Ideaal voor montages bij krappe en moeilijk bereikbare plaatsen. Nieuw zijn de momentsleutels van 5-50 Nm, waardoor het toepassingsgebied van de TORCOFIX TF-SE zich uitstrekt van 5 - 400 Nm. De varianten zijn geschikt voor gecontroleerd rechtsom en linksom aandraaien. Het gebruik van de momentsleutel is daarbij gemakkelijk, bijna intuïtief: De ergonomische greep bevordert een gecentreerde handpositie voor een goede krachtoverbrenging en geeft

tegelijktijd het uitschakelsignaal op een goed voelbare manier door. Bovendien wordt het draaimoment ingesteld via de draaigreep. De vergrendeling van de ingestelde waarde gebeurt bij het uiteinde van de handgreep. De dubbele schaalverdeling met Nm en lbf-ft bevindt zich onder een zichtvenster met loepeffect voor een betere afleesbaarheid.



Momentsleutel TORCOFIX SE 9x12 mm / 14x18 mm 5-400 Nm TF-SE

1

SNELWISSELSYSTEEM VOOR GEREEDSCHAP

- Gegarandeerd flexibel werken – ideaal voor montage op krappe en moeilijk bereikbare plaatsen met de opname 9x12 mm / 14x18 mm

2

GEMAKKELIJKERE DRAAIMOMENTINSTELLING

- Dankzij de gripuitsparingen bij het schaalframe kan het gereedschap optimaal worden vastgehouden tijdens de draaimomentinstelling

3

CONTINU AFLEESBAAR

- Schaalverdeling en etikettering duidelijk gestructureerd en zeer goed leesbaar door goed contrast

4

VERBETERDE AFLEESBAARHEID

- De geoptimaliseerde dubbele schaal, de kleurstelling en de centrale uitlijning van de hoofdschaal en de nonius zorgen voor een betere afleesbaarheid van de instelwaarden

5

INTUÏTIEVE, ERGONOMISCHE TOEPASSING

- Door de ergonomische greepvorm wordt de hand in het midden van de greep gecentreerd.
- Duidelijk hoor- en voelbare draaimoment-uitschakeling



„De Torcofix is zeer nauwkeurig af te stellen en werkt geweldig. Heb hem gebruikt om een motor te reviseren en ben absoluut tevreden.“

TF-SE MOMENTSLEUTEL TORCOFIX SE

5-400 Nm / 3,7-300 lbf-ft

vanaf

€116,⁸¹
+ BTW



- > Gecontroleerd aanhalen van schroefverbindingen in het bereik van 5 - 400 Nm / 3,7 - 300 lbf-ft
- > Verstelbare, hoor- en voelbaar uitschakelende, robuuste momentsleutel met rechthoek SE-opname
- > Geclassificeerd volgens DIN EN ISO 6789-2:2017 Type II klasse A, gekalibreerd met een maximaal toegestane afwijking van +/- 3% en dus nauwkeuriger dan de +/- 4% die de norm voorschrijft
- > Inclusief herleidbaar testcertificaat (DIN EN ISO 6789-2:2017)
- > Rechthoek opname incl. uitwerphulp in 9x12 mm en 14x18 mm uitvoering
- > Robuuste, matte gepoedercoate stalen pijpconstructie, met verzinkte ratel en hoogwaardige kunststof onderdelen
- > Nieuwe ergonomische handgreep, gevormd volgens de natuurlijke grijphouding van de hand

- > Duidelijk herkenbare, met de hand voelbare, centreer-en kalibratiehulp in het midden van de handgreep
- > Dubbele schaal Nm / lbf-ft met nonius (Nm), vergroot kijkvenster beschermt tegen vuil en beschadiging.
- > Met nonius schaal voor Nm hoofdschaal tbv het instellen van tussenliggende schaalwaarden; lbf-ft instelling alleen via hoofdschaal
- > Verticale opstelling van de schaalverdeling, dus geschikt voor links- en rechtshandige gebruikers.
- > Instelmarkering direct boven de schaal, voorkomt afleesfouten (parallaxfout)
- > Eenheidsopschrift geïntegreerd in de schaalverdeling en ook beschermd tegen vuil door kijkvenster
- > Nauwkeurig afslag-mechanisme genereert een duidelijk voel- en hoorbaar signaal bij het bereiken van de ingestelde aanhaalwaarde.
- > Incl. wegrolbeveiliging, voorkomt weggrollen bij het neerleggen van de sleutel



Code	Nr.	Aandrijfopname, rechthoekig...	Nm	lbf-ft	Schaalverdeling Nm	Schaalring Nm	Totale lengte mm	Kalibratielengte	Steekmaat mm	Gewicht kg	excl. BTW
3288196	TF-SE25	9 x 12 mm	5-25	3,7-18	1	0,1	261,5	261,5	17,5	0,3	116,81
3288218	TF-SE50	9 x 12 mm	10-50	7,5-37	2,5	0,25	291,5	236,5	17,5	0,35	125,21
3278522	TF-SE100	9 x 12 mm	20-100	15-75	5	0,5	378	310,3	17,5	0,77	134,45
3278530	TF-SE150	9 x 12 mm	30-150	22-110	10	1	469	401,3	17,5	0,93	152,94
3278549	TF-SE200	14 x 18 mm	40-200	30-150	10	1	479	411,3	25,0	1,01	161,34
3278557	TF-SE300	14 x 18 mm	60-300	45-220	10	1	570	502,3	25,0	1,19	179,83
3278565	TF-SE400	14 x 18 mm	80-400	60-300	10	1	657	589,3	25,0	1,62	269,75

7412
INSTEEK-
RATEL
9x12



- > DE oplossing bij lastige montageproblemen, eenvoudig uitwisselbaar
- > SE-opname 9x12
- > 1/4" tot 30 Nm continu belastbaar
- > 3/8" tot 135 Nm continu belastbaar
- > 1/2" tot 150 Nm continu belastbaar

€63,27 + BTW

vanaf

Code	Nr.	Aandrijfvierkant	Aandrijfvierkant mm	Terughaalhoek	Kophoogte mm	Kopbreedte mm	Steekmaat	Belastbaarheid	Gewicht kg	excl. BTW
7672710	7412-00	1/4"	6,3	5	16,6	25	17,5	1/4" = 30 Nm	0,06	63,27
7686500	7412-01	3/8"	10	5	23,2	34	17,5	3/8" = 135 Nm	0,14	70,50
7687230	7412-02	1/2"	12,5	5	24,2	34	17,5	1/2" = 150 Nm	0,15	72,26

7418
INSTEEK-RATEL
14x18



- > DE oplossing bij lastige montageproblemen, eenvoudig uitwisselbaar
- > SE-opname 14x18
- > 1/2" tot 340 Nm continu belastbaar
- > 3/4" tot 400 Nm continu belastbaar

vanaf

€72,26 + BTW

Code	Nr.	Aandrijfvierkant	Aandrijfvierkant mm	Terughaalhoek	Kophoogte mm	Steekmaat	Belastbaarheid	Gewicht kg	excl. BTW
7687580	7418-02	1/2"	12,5	7,2	28,8	25,0	1/2" = 340 Nm	0,363	72,26
7687660	7418-04	3/4"	20	7,2	35,5	33,0	3/4" = 400 Nm	0,79	90,67

SUKSE
INSTEEK-RING-
RATELSLEUTEL,
OMSCHAKELBAAR
9x12



- > UD-profiel, fijnvertand
- > Met schakelpal
- > In combinatie met een 9x12 mm momentsleutel of 9x12 mm insteekgreep

€54,19 + BTW

vanaf

Code	Nr.	Sleutelwijdte mm	Terughaalhoek	Kophoogte mm	Kopbreedte mm	Steekmaat	Gewicht kg	excl. BTW
2827735	SUKSE9 10	10	7°	7,7	21	40,0	0,07	54,19
2827743	SUKSE9 13	13	7°	9	25,7	42,0	0,09	55,12
2827751	SUKSE9 17	17	6°	10,6	33,6	45,0	0,13	56,97
2827778	SUKSE9 19	19	6°	11,7	36,3	52,0	0,15	57,81

AGSE9
INSTEEK-OPNAME GREEP SE
9x12



€50,58 + BTW

- > Tbv insteek-gereedschap 9x12
- > Zonder aanhaalmoment-functie
- > Tot 150 Nm continu belastbaar

Code	Nr.	Lengte mm	Hoogte mm	Breedte mm	Gewicht kg
2827786	AGSE9	267	18,5	22	0,32

8563-N-05

MOMENTSLEUTELSET DREMOMETER DNR 3/4"

155-760 Nm

€1083,¹⁹
+ BTW



- › Momentsleutel in het aanhaalbereik van 155 - 760 Nm met testcertificaat; met verlengpijp
- › Gecontroleerd rechtsom aanhalen; aandrijving 3/4"; incl. rechtsomdraaiende opsteekratel 3/4"
- › Foutloze werking door lengte-onafhankelijkheid
- › Geclassificeerd volgens DIN EN ISO 6789-2:2017; afgesteld op een maximaal toegestane afwijking van +/-3% en zodoende nauwkeuriger dan de +/-4% die in de norm is vastgelegd
- › Noniuschaal - resolutie 1,0 Nm

3/4"



Code	Nr.	Type	Aandrijfvierkant inch-maat	Aandrijfvierkant metrisch mm	Inhoud	Nm	Hoogte mm	Afstand behuizing - vierkantmidden mm	Lengte mm	Gewicht kg
3107043	8563-N-05	Enkelzijdig vierkant	3/4"	40	DREMOMETER DN 3/4" met nonius 155-760 Nm nr. 8563-N-00 Opsteekpijp DR/DX ALU nr. 8571-80 Opsteekratel nr. 754-04	155-760	35	22,5	812	3,005

8581-01

MOMENTSLEUTEL DREMOMETER EK

600-1500 Nm



€1444,⁵⁴
+ BTW

- › Momentsleutel met 1"-vierkante aandrijving in het bereik 600 - 1500 Nm
- › Enkelzijdig aandrijfvierkant voor gecontroleerd rechtsom aanhalen
- › Automatische afslag dmv hoor- en voelbaar signaal
- › Enkele schaal voor meetbereik in N-m
- › Hoogste nauwkeurigheid max. afwijking van +/- 3%
- › Foutloze werking - geen waardeverandering bij bediening buiten het handvat
- › Certificaat volgens DIN EN ISO 6789:2017 Deel 2
- › Krachtbesparend door het gebruik van een verlengpijp

1"



Code	Nr.	Type	Aandrijfvierkant inch-maat	Aandrijfvierkant metrisch mm	Inhoud	Nm	Hoogte mm	Afstand behuizing - vierkantmidden mm	Lengte mm	Kopbreedte mm	Kophoogte mm	Gewicht kg
2311267	8581-01	Enkelzijdig vierkant	1"	25	Verlengpijp Nr. 8564-92	600-1500	71	30	932	60,0	40	10,8

754-06

OPSTEEK-RATELKOP DREMOMETER

€351,²⁶
+ BTW



- › In combinatie met de DREMOMETER voor het gecontroleerd aandraaien van schroeven
- › Met 1" aandrijfvierkant
- › Gemaakt van chroom-vanadiumstaal
- › Max. permanente belastbaarheid van het aansluitvierkant volgens DIN EN ISO 6789-2017 of max. belasting van de dopsleutel

1" 1"

Code	Nr.	Aandrijfopname, vierkant inch	Aandrijfvierkant inch	Kophoogte mm	Kop Ø mm	Terughaalhoek	Gebruik	Uitvoering	Continue belastbaarheid	Gewicht kg
7680810	754-06	1"	1"	62	73	10°	E / EK	Rechtsom	1" = 2000 N-m	1,8

CL

ELEKTRONISCH TESTAPPARAAT CAPTURE LITE

0,25 - 350 Nm / 0,19- 260 lbf·ft



- › Digitaal testapparaat tbv momentsleutels en momentschroevendraaiers
- › Licht en robuust door aluminium basisbehuizing
- › 0,25 Nm to 350 Nm 3 modellen in het bereik van 0,25 Nm tot 350 Nm
- › Met 1/4", 3/8", 1/2" aandrijfopname
- › Meettolerantie +/- 1% bij alle afleeswaarden
- › 3 meetmodi: zwevende waardeweergave (track), knippuntdetectie (eerste piek), piekwaardemeting (piek)
- › Eenvoudige bediening door 1-toets-bediening (meetmodus, eenheid)
- › Omschakelbaar tussen Nm, lbf·ft en lbf·in
- › Optimale leesbaarheid dankzij het goed verlichte OLED-display met één regel
- › Autostartfunctie bij het inbrengen van een draaimomentgereedschap
- › Auto-slaapstand wanneer niet in gebruik
- › Voeding en data-uitvoer via USB-aansluiting

€990,76
+ BTW

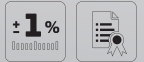

Code	Nr.	Nm	lbf·ft	Aandrijfopname, zeskant mm	Aandrijfopname, vierkant mm	Aandrijfopname, vierkant	Adapter inch	Gewicht kg	excl. BTW
3119319	CL 10	0,25-10	0,19-7,4	6,3	6,3	1/4"	1/4"	1,42	990,76
3297896	CL 10 S	0,25-10	0,19-7,4	6,3	6,3	1/4"	1/4"	1,42	990,76
3297926	CL 350	10-350	7,4-260	12,5	12,5	1/2"	3/8"	1,65	990,76

DVV-13Z MOMENTVERMEERDERAAR DREMOPLUS ALU

1300 Nm / 950 lbf·ft

- › Tbv het gecontroleerd aanhalen en losdraaien van schroefverbindingen
- › Met een traps planetair tandwielstelsel
- › Behuizing uit hoogwaardig aluminium
- › Nauwkeurigheid beter dan +/- 3%
- › In combinatie met een momentsleutel te bedienen
- › Optioneel achteraf uit te rusten met rechte L-vormige reactiearm
- › Overbrengingsverhouding 1:5



vanaf

€990,76
+ BTW



DVV-13ZG

DVV-13Z



Code	Nr.	Uitgangskoppel (max.) Nm	Uitgangskoppel (max.) lbf·ft	Overdrachtsverhouding	Uitvoering reactiearm	Aandrijvingssteun, vierkante inch	Uitgangs-vierkant	Gewicht kg	excl. BTW
2653370	DVV-13Z	1300	950	1:5	Z-vorm, gebogen	1/2"	3/4"	1,3	990,76
2653389	DVV-13ZG	1300	950	1:5	Z-vorm, gebogen	1/2"	3/4"	3	1041,18

DVI-20 / DVI-28 MOMENTVERMEERDERAAR DREMOPLUS ALU

2000-2800 Nm / 1500-2050 lbf-ft

- > Industrie, bouwplaatsen, bedrijfswagen- en personenwagenwerkplaatsen, landbouwtechniek, bouwmachines
- > Bruggen-, scheeps-, vliegtuig-, spoorwegbouw, raffinaderijen
- > Uitgangsvierkant met boring tbv gebruik van slagmoerdopsleutels met borgstift en borgring.



vanaf

€1173,¹¹
+ BTW



Code	Nr.	Uitgangskoppel (max.) Nm	Uitgangskoppel (max.) lbf-ft	Overdrachtsverhouding	Uitvoering reactiearm	Uitgangsvierkant	Gewicht kg	excl. BTW
2653265	DVI-20Z	2000	1500	1:4	Z-vorm, gebogen	1"	1,8	1173,11
2653249	DVI-20L	2000	1500	1:4	L-vorm, recht	1"	1,8	1626,05
2653273	DVI-28Z	2800	2050	1:5,5	Z-vorm, gebogen	1"	2,4	1259,66
2653257	DVI-28L	2800	2050	1:5,5	L-vorm, recht	1"	2,4	1713,45

TSN MOMENTSLEUTEL TSN SLIPPER

5-25 Nm / 44-221 lbf-in / vaste instelling

- > Vast instelbare momentsleutel - zonder schaal
- > 1/4" en 3/8" aandrijfvierkant met kogelvergrendeling
- > Voor het gecontroleerd rechtsom aanhalen
- > Het is niet mogelijk om de schroef te strak aan te draaien
- > Uitvoering volgens DIN EN ISO 6789
- > Vaste instelling bij GEDORE of eigenhandig mbv een testapparaat
- > Indien vaste fabrieksinstelling gewenst is, bij bestelling Nm waarde opgeven (prijs op aanvraag)
- > EPA (Electrostatic Protected Area) conform
- > Ratel met doorschuif functie - nog veiliger bij seriemontage



€251,²⁶
+ BTW



Code	Nr.	Type	Aandrijfvierkant inch	Aandrijfvierkant metrisch mm	Nm	Lengte mm	Gewicht kg	excl. BTW
7091900	TSN 25 D	rechtsom, met ratel	1/4"	6,3	5-25	216	0,34	251,26
7092040	TSN 25 A	rechtsom, met ratel	3/8"	10	5-25	216	0,34	251,26

EENVOUDIGE BEDIENING



PRO MOMENTSCHROEVENDRAAIER TYPE FS

0,5 - 13,5 Nm / vaste instelling

€71,42
+ BTW



- › Schroevendraaier met vast instelbare waarde voor serieassemblage
- › 1/4" opname voor 1/4" bits - C 6.3
- › Met slipkoppeling voor het gecontroleerd rechts- en linksom aanhalen
- › Het is niet mogelijk om de schroef te strak aan te draaien
- › Testcertificaat volgens DIN EN ISO 6789, toelaatbare afwijking van +/- 6 %
- › Vaste instelling bij GEDORE of met eigenhandig mbv een testapparaat
- › Indien vaste fabrieksinstelling gewenst is, bij bestelling Nm waarde opgeven (prijs op aanvraag)
- › Werken zonder vermoeidheid dankzij ergonomische handgreep
- › EPA (Electrostatic Protected Area) conform



Code	Nr.	Aandrijfopname inch	Aandrijfopname metrisch mm	Nm	Totale lengte mm	Gewicht kg	excl. BTW
2927772	PRO 450 FH	1/4"	6,3	0,5-4,5	140	0,23	71,42
2927780	PRO 1350 FH	1/4"	6,3	2,5-13,5	140	0,23	71,42

QSN MOMENTSCHROEVENDRAAIER TYPE S

0,08 - 9 Nm

vanaf

€225,21
+ BTW



- › Instelbare moment schroevendraaier - met schaal
- › 1/4" opname voor 1/4" bits - C 6.3
- › Met slipkoppeling voor het gecontroleerd rechts- en linksom aanhalen
- › Het is niet mogelijk om de schroef te strak aan te draaien
- › Testcertificaat volgens DIN EN ISO 6789
- › EPA (Electrostatic Protected Area) conform
- › Modellen No. QSN600 FH QSN900 FH extra dwarsgreep



Code	Nr.	Aandrijfopname inch	Aandrijfopname metrisch mm	Nm	Totale lengte mm	Gewicht kg	excl. BTW
1498738	QSN 40 FH	1/4"	6,3	0,08-0,4	159	0,124	233,61
1400150	QSN 120 FH	1/4"	6,3	0,2-1,2	183	0,23	225,21
1400169	QSN 600 FH	1/4"	6,3	1-6	196	0,335	225,21
1400177	QSN 900 FH	1/4"	6,3	4-9	196	0,335	226,05

TT3KH
**ELEKTRONISCHE
 MOMENTSLEUTEL
 TORCOTRONIC III**
 10-350 Nm / 7,4-258,2 lbf·ft

vanaf **€814,²⁹** + BTW

- › Microprocessorgestuurde, elektronische momentsleutel
- › Meting van aanhaalmoment en hoekverdraaiing
- › Tbv het gedocumenteerd rechts- en linksom aanhalen
- › Software inbegrepen
- › 5 aanhaalparameters kunnen worden opgeslagen
- › 2000 geheugenplaatsen
- › Meetnauwkeurigheid aanhaalmoment: +/- 1 %, +/- 1 cijfer
- › Meetnauwkeurigheid hoekverdraaiing: +/- 1 %, maar minimaal +/- 1° van 360° bij minimaal 4°/sec.
- › Verschillende steekmaten tbv insteekgereedschappen zijn programmeerbaar
- › Eenvoudige bediening, gebruikersvriendelijke menunavigatie met pictogrammen
- › Goed leesbare, verlichte display
- › Fabriekscertificaat volgens GTTWN001
- › Optioneel certificaat volgens DAKKS-DKD-R 3-7



Code	Nr.	Type	Aandrijfvierkant inch	Aandrijfvierkant metrisch mm	Nm	Lengte mm	Gewicht kg	excl. BTW
2648636	TT3KH 120	Rechthoek-opname	1/2"	12,5	10-120	670	1,2	814,29
2648644	TT3KH 350	Rechthoek-opname	1/2"	12,5	70-350	900	1,74	990,76

763
**MOMENTSLEUTEL
 DREMOMETER T-FS**
 met vaste instelwaarde,
 5-12 Nm

€143,⁷⁰ + BTW



- › Krachtbesparend bij het aantrekken van aanhaalmomenten die gewoonlijk binnen het bereik van momentschroevendraaiers liggen
- › Voor het gecontroleerd rechtsom aanhalen
- › Certificaat volgens DIN EN ISO 6789:2017 Deel 2
- › Speciale bereiken op aanvraag



Code	Nr.	Type	Aandrijfvierkant inch-maat	Aandrijfvierkant metrisch mm	Vaste instelwaarde	Gewicht kg	excl. BTW
1947958	763-05	Enkelzijdig vierkant	1/4"	6,3	5 N·m	0,241	143,70
1947966	763-06	Enkelzijdig vierkant	1/4"	6,3	6 N·m	0,545	143,70
1947974	763-07	Enkelzijdig vierkant	1/4"	6,3	7 N·m	0,241	143,70
1947990	763-08	Enkelzijdig vierkant	1/4"	6,3	8 N·m	0,241	143,70
1948008	763-09	Enkelzijdig vierkant	1/4"	6,3	9 N·m	0,241	143,70
1948016	763-10	Enkelzijdig vierkant	1/4"	6,3	10 N·m	0,241	143,70
1948032	763-12	Enkelzijdig vierkant	1/4"	6,3	12 N·m	0,241	143,70

SK 2154 PH-06

3-C SCHROEVENDRAAIERSET MET SLAGKAP

6-delig



- > Tbv vastzittende zaagsnede- en kruiskop-schroeven PH
- > Met extra aandrijfzeskant bij de zeskantkling en slagkap
- > Ergonomische 3-componenten Power-Grip³ handgreep voor maximale krachtoverbrenging met minimale belasting voor de hand
- > Met ophanggat aan het handvat voor plaatsbesparend opbergen

€31,67
+ BTW



Code	Nr.	Inhoud
1878743	SK 2154 PH-06	2154SK 4,5 5,5 6,5 8 mm, 2160SK PH 12 mm

-delig	Gewicht kg
6	0,88

2150-2160 PH 3C-SCHROEVEN- DRAAIERSET

vanaf

€18,98
+ BTW



- > Courante samenstelling in milieuvriendelijke kartonnen verpakking
- > Tbv zaagsnede- en kruiskop-schroeven PH
- > Ergonomische 3-componenten Power-Grip³ handgreep voor maximale krachtoverbrenging met minimale belasting voor de hand
- > Met ophanggat aan het handvat voor plaatsbesparend opbergen
- > Aandrijvingstype gemarkeerd op het greep-uiteinde



Code	Nr.	Inhoud
1482319	2150-2160 PH-06	3C-schroevendraaier-sleuf Nr. 2150, 4,5,5 6,5 8 mm 3C-schroevendraaier kruiskop Nr. 2160 PH 12
1482343	2150-2160 PH-010	3C-schroevendraaier sleuf Nr. 2150 3 4,5,5 6,5 8 3C-schroevendraaier kruiskop Nr. 2160 PH 12 3C-schroevendraaier sleuf kort Nr. 2153 5,5 3C-schroevendraaier kruiskop kort Nr. 2161 PH 1, Fasetester Nr. 4615-3

-delig	Gewicht kg	excl. BTW
6	0,66	18,98
10	0,825	35,29

2163 TX-010

3C-SCHROEVENDRAAIERSET

10-delig



- > All-rounder voor het schroeven in hout, kunststof en metaal voor inwendige TX-schroeven
- > Aandrijvingstype gemarkeerd op het greep-uiteinde
- > Ergonomische handgreepvorm voor nauwkeurig werken zonder vermoeidheid
- > Vormsluitende verbinding van handvat en blad voor optimale krachtoverbrenging
- > Hoogwaardig en duurzaam dankzij geharde en getemperde messen van GEDORE molybdeen-vanadiumstaal

€63²⁷_{+ BTW}



Code	Nr.	Inhoud
1482335	2163 TX-010	2163 TXT 7 8 9 10 15 20 25 27 30 40

-delig	Gewicht kg
10	0,74

DT 2142-008

STIFTSLEUTELSET

8-delig



- > Tbv binnenzekantschroeven
- > Met 2 gelijke 6-kant sleutelwijdtes
- > Met kogelkop aan de lange kling
- > Tweecomponenten-T-greep voor een hoog draaimoment tijdens het los- of vastschroeven
- > T-greep biedt optimale ondersteuning voor de bal van de hand

€63²⁷_{+ BTW}



Code	Nr.	Inhoud
3037371	DT 2142-008	Haakse stiftsleutel met 2CT-greep nr. DT 2142, 2 2,5 3 4 5 6 8 10 mm

Lengte mm	Breedte mm	Hoogte mm	-delig	Gewicht kg
325	320	45	8	0,97

DT 2143 KTX-007
**T-GREEP
 HAAKSE
 STIFTSLEUTEL-
 SET TX**
 7-delig



- › Met kogelkop, werkhoeck ca. 25°
- › Tweecomponenten-T-greep voor een hoog draaimoment tijdens het los- of vastschroeven
- › T-greep biedt optimale ondersteuning voor de bal van de hand

€98,³²
 + BTW

Code	Nr.	Inhoud	Lengte mm	Breedte mm	Hoogte mm	-delig	Gewicht kg
3037398	DT 2143 KTX-007	Haakse stiftsleutel met 2C-T-greep Nr. DT 2143 KTX T10 T15 T20 T25 T27 T30 T40	325	320	45	7	0,71

H 42 CKEL-09
STIFTSLEUTELSET
 kleurgecodeerd, 9-delig



- › Voor het los- en vastdraaien van inbuschroeven
- › De kogelkop maakt het mogelijk om op moeilijk bereikbare plaatsen te onder een hoek te werken.
- › Kleurcodering vereenvoudigt de keuze van de juiste maat
- › Sleutel gemakkelijk te verwijderen
- › Slijtvastevaste poedercoating

€32,⁵¹
 + BTW

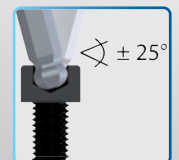

Code	Nr.	Inhoud	Lengte mm	Breedte mm	Hoogte mm	-delig	Gewicht kg
3297470	H 42 CKEL-09	42 CKEL 1,5 2 2,5 3 4 5 6 8 10	120	85	20	9	0,415

H 43 KTX-07
**HAAKSE STIFT-
 SLEUTELSET**
 tbv inwendige
 TX-schroeven, 7-delig



- › Voor het los- en vastdraaien van binnen-Torx-schroeven
- › Sleutel gemakkelijk te verwijderen
- › Kogelkop maakt het gebruik op moeilijk bereikbare plaatsen mogelijk
- › Gebruineerd chroom-vanadiumstaal (50CrV4)

€66,⁸⁸
 + BTW

Code	Nr.	Inhoud	-delig	Gewicht kg
1531441	H 43 KTX-07	43 KTX T10 T15 T20 T25 T27 T30 T40	7	0,169

WSL-L7
**GEREEDSCHAP-
 WAGEN WORKSTER
 SMARTLINE**
 met 7 laden



- > Werkblad met afdekplaat van ABS-kunststof met uitsparing aan de voorzijde en rolbeschermerand, evenals kleine extra opbergbakken
- > Zijpanelen met Europerforatie 10 x 38 mm
- > Afgeronde zijkanten - minimaliseren van stootranden
- > Individuele uittrekblokkering, er kan altijd slechts één lade tegelijk geopend worden, éénhandbediening
- > 7 brede laden (B 640 x D 400 mm), volledig uittrekbaar
- > Draagvermogen per lade 20 kg
- > Totaal draagvermogen 400 kg



Code	Nr.	RAL	Hoogte mm	Breedte mm	Diepte mm	Laden	max. draagvermogen kg	Aantal laden	Dwarsschotjes	Lengteschotjes	Gewicht kg
2977311	WSL-L7	GEDORE blauw, RAL 5017	1.045	505	870	5x Type 1, H = 80 mm 2x Type 2, H = 162,5 mm	400	7	optioneel verkrijgbaar	optioneel verkrijgbaar	85

WSL-L-TS-147
**GEREEDSCHAPWAGEN WORKSTER
 SMARTLINE MET GEREEDSCHAP-
 ASSORTIMENT IN CT-MODULES**
 147-delig

- > Perfect samengestelde set in Check-Tool modules, voor werkplaatsen in o.a. industrie, ambacht en automotive.
- > Met GEDORE Check-Tool-Systeem: Aanwezigheidscontrole via tweekleurige schuimstof inzetmodules
- > Antislip, met grijp-uitsparing
- > Resistent tegen oliën en vetten
- > Gereedschappen in metrische maten
- > In gereedschapswagen nr. WSL-L7

Inhoud en verdere details over het assortiment op pagina 60



Code	Nr.	Inhoud	Breedte mm	Hoogte mm	Diepte mm	-delig	Gewicht kg
2980312	WSL-L-TS-147	1/4" + 1/2"-dopsleutelassortiment in CT-module, Nr. TS CT2-D19-D20, 81 stuks Ring-steeksleutelset in CT-module, Nr. TS CT2-7, 24 stuks Gereedschapassortiment in CT-module, Nr. TS CT2-2154SK-119, 14 stuks Tangenassortiment in CT-module, Nr. TS CT2-142, 28 stuks + Gereedschapswagen Workster smartline, Nr. WSL-L7	870	1.045	505	147	97

WSL-L-TS-308

GEREEDSCHAPSWAGEN WORKSTER

met 308-delig gereedschapsassortiment

- > Perfect samengestelde set in Check-Tool modules, voor werkplaatsen in o.a. industrie, ambacht en automotive.
- > Gereedschappen in metrische maten
- > Antislip, met grijp-uitsparing
- > Resistent tegen oliën en vetten
- > Gereedschappen in metrische maten
- > In gereedschapswagen nr. WSL-L7

Inhoud en verdere details over het assortiment op pagina 60



€2763,87
+ BTW



Code	Nr.	Inhoud	Breedte mm	Hoogte mm	Diepte mm	-delig	Gewicht kg
2980347	WSL-L-TS-308	1/4" + 1/2" steeksleutel assortiment in CT-module Nr. TS CT2-D19-D20, 81 stuks Ring-steeksleutel set in CT-module Nr. TS CT2-7, 24 stuks Gereedschapassortiment in CT-module Nr. TS CT2-2154SK-119, 14 stuks Tangassortiment in CT-module Nr. TS CT2-142, 28 stuks Gereedschapassortiment in 2/4 CT-module Nr. TS CT2-6-8000, 15 stuks 1/2" set dopsleutelschroevendraaiers in 2/4 CT-module Nr. TS CT2-ITX19, 28 stuks Gereedschapassortiment in 2/4 CT-module Nr. TS CT2-2133-2163TX, 13 stuks Sleutelset in 2/4 CT-module Nr. TS CT2-7R-2, 28 stuks Gereedschapassortiment in 2/4 CT-module Nr. TS CT2-D30, 59 stuks Gereedschapassortiment in 2/4 CT-module Nr. TS CT2-710, 17 stuks Zaagbeugel Nr. 407 + Gereedschapswagen Workster smartline Nr. WSL-L7	870	1.045	505	308	105,6

WSL-M6
GEREEDSCHAPWA-
GEN WORKSTER
SMARTLINE
met 6 laden

€541,18
+ BTW



- > Werkblad met afdekplaat van ABS-kunststof met uitsparing aan de voorzijde en rolbeschermerand
- > Zijpanelen met Europerforatie 10 x 38 mm
- > Afgeronde zijkanten - minimaliseren van stootranden
- > Individuele uittrekblokkering, er kan altijd slechts één lade tegelijk geopend worden, éénhandbediening
- > Centraal afsluitbaar dmv cilinderslot
- > 6 brede laden (B 480 x D 400 mm), volledig uittrekbaar
- > Laden tot 20 kg belastbaar
- > Totaal draagvermogen 300 kg



Code	Nr.	RAL	Hoogte mm	Breedte mm	Diepte mm	Laden	max. draagvermogen kg	Aantal laden	Gewicht kg
3100707	WSL-M6	GEDORE blauw, RAL 5017	900	625	510	5x Type 1, H = 80 mm 1x Type 2, H = 160 mm	300	6	48

WSL-M-TS-172
GEREEDSCHAPSWA-
GEN WORKSTER
met gereedschapsassortiment
172-delig



€1175,63
+ BTW

- > Voor het veilig, overzichtelijk en mobiel opbergen van gereedschap en toebehoren
- > Perfect samengestelde set in Check-Tool modules, voor werkplaatsen in o.a. industrie, ambacht en automotive.
- > Werkblad met afdekplaat van ABS-kunststof met uitsparing aan de voorzijde en rolbeschermerand
- > Antislip, met grijp-uitsparing
- > Resistent tegen oliën en vetten
- > Gereedschappen in metrische maten
- > In gereedschapswagen nr. WSL-M6

Inhoud en verdere details over het assortiment op pagina 132

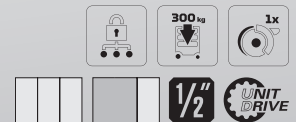

Code	Nr.	Inhoud	Breedte mm	Hoogte mm	Diepte mm	-delig	Gewicht kg
3100197	WSL-M-TS-172	Ringsteeksleutel nr. 1 B, SW 8 10 11 12 13 14 15 16 17 18 19 21 22 24 27 30 32 mm Dopsleutel nr. C19, SW 8 10 11 12 13 14 15 16 17 18 19 20 21 22 24 27 30 32 mm 1/2" dopsleutelschroevendraaier zeskant nr. IN19, SW 5 6 7 8 9 10 12 14 17 19 mm 1/2" omschakelbare ratel nr. 1993 U-10 T, 1/2" verlengstuk nr. 1990, 75 125 250 mm 1/2" verlengstuk nr. 1990 M, met houdmagneet Dopsleutelset met ratel 1/4" 35 st., nr. 666-U-20, Torsiebitsset nr. 666-042 1/4" ratelschroevendraaier SilentGEAR nr. 2675 met bihouder Inbussleutel Nr. H 42-10, zeskant SW 1,3 1,5 2 2,5 3 4 5 6 8 10 mm 3C-schroevendraaier nr. 2150, 4 5,5 6,5 8 mm, 3C-schroevendraaier nr. 2160 PH 1 2 Universele tang nr. 142 10 TL, 10", Telefoon- en krimp tang nr. 8133-200 JC, 200 mm Zijsnij tang Power nr. 8316-180 JC, 180 mm, Spanningzoeker Nr. 4615 3, 220-250 V, 3mm Bankhamer nr. 4 E-500, 500 g, Spiraalboorset nr. 8550-024, Ø 1 1,5 2 2,5 3 3,5 4 4,5 5 5,5 6 6,5 7 7,5 8 8,5 9 9,5 10 10,5 mm	625	900	510	172	76,9

WHL-L7

GEREEDSCHAPSWAGEN WORKSTER

met 7 laden



€898,³²
+ BTW

- › Werkblad met afdekplaat van PP-kunststof met uitsparing aan de voorzijde en opstaande beschermrand, evenals kleine extra opbergbakken, spuitbus- en schroevendraaierhouder
- › Roestvaststalen inlegelament in het werkblad
- › Zijpanelen met Europerforatie 10 x 38 mm
- › Aanrijdbeveiliging langs de randen – minimalisatie van stootongevallen
- › Individuele uittrekblokkering, er kan altijd slechts één lade tegelijk geopend worden, éénhandbediening
- › Centrale vergrendeling met cilinderslot
- › 5 lage, brede laden (B 640 x D 400), volledig uittrekbaar
- › 2 hoge, brede laden (B 640 x D 400), volledig uittrekbaar
- › Draagvermogen per lade 40 kg
- › Totaal draagvermogen 500 kg

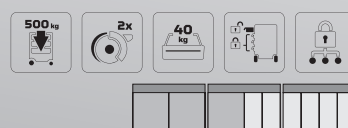

Code	Nr.	RAL	Hoogte mm	Breedte mm	Diepte mm	Laden	max. draagvermogen kg	Aantal laden	Gewicht kg
3033708	WHL-L7	GEDORE blauw, RAL 5017	1.045	785	510	5x Type 1, H = 80 mm 2x Type 2, H = 160 mm	500	7	84

WHL-L7-TS-147

GEREEDSCHAPSWAGEN WORKSTER

met 147-delig gereedschapsassortiment



- › Perfect samengestelde set in Check-Tool modules, voor werkplaatsen in o.a. industrie, ambacht en automotive.
- › Aanwezigheidscontrole via tweekleurige schuimstof inzetmodules
- › Antislip, met grijp-uitsparing
- › Resistent tegen oliën en vetten
- › Gereedschappen in metrische maten
- › In gereedschapswagen nr. WHL-L7

Inhoud en verdere details over het assortiment op pagina 60

€1629,⁴¹
+ BTW



Code	Nr.	Hoogte mm	Breedte mm	Diepte mm	Inhoud	Laden	Aantal laden	-delig	Gewicht kg
3082105	WHL-L7-TS-147	1.045	785	510	1/4" + 1/2" dopsleutel assortiment in CT-module nr. TS CT2-D19-D20, 81 st. Ring-steeksleutel set in CT-module nr. TS CT2-7, 24 st. Gereedschapsassortiment in CT-module nr. TS CT2-2154SK-119, 14 st. Tangassortiment in CT-module nr. TS CT2-142, 28 st. + Gereedschapswagen workster highline No. WHL-L7	7 laden: 5x Type 1, H = 80 mm 2x Type 2, H = 160 mm	7	147	97

WHL-L7- TS-308

GEREEDSCHAPSWAGEN WORKSTER MET ASSORTIMENT

308-delig

- › Perfect samengestelde set in Check-Tool modules, voor werkplaatsen in o.a. industrie, ambacht en automotive.
- › Aanwezigheidscontrole via tweekleurige schuimstof inzetmodules
- › Antislip, met grijp-uitsparing
- › Resistent tegen oliën en vetten
- › Gereedschappen in metrische maten
- › In gereedschapswagen nr. WHL-L7

Inhoud en verdere details over het assortiment op pagina 60



€2805,⁸⁸ + BTW

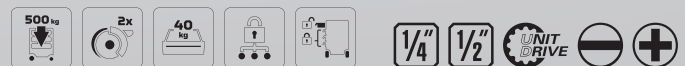

Code	Nr.	Hoogte mm	Breedte mm	Diepte mm	Inhoud	Laden	Aantal laden	-delig	Gewicht kg
3082113	WHL-L7-TS-308	1.045	785	510	1/4" + 1/2" dopsleutelset assortiment in CT-module nr. TS CT2-D19-D20, 81 st. Ring-steekleutel set in CT-module nr. TS CT2-7, 24 st. Gereedschapsassortiment in CT-module nr. TS CT2-2154SK-119, 14 st. Tangassortiment in CT-module nr. TS CT2-142, 28 st. Gereedschapsassortiment in 2/4 CT-module nr. TS CT2-6-8000, 15 st. 1/2" set dopsleutelschroevendraaiers in 2/4 CT-module nr. TS CT2-ITX19, 28 st. Gereedschapsassortiment in 2/4 CT-module nr. TS CT2-2133-2163TX, 13 st. Sleutelset in 2/4 CT-module nr. TS CT2-7R-2, 28 st. Gereedschapsassortiment in 2/4 CT-module nr. TS CT2-D30, 59 st. Gereedschapsassortiment in 2/4 CT-module nr. TS CT2-710, 17 st. Zaagbeugel No. 407 + Gereedschapswagen workster highline No. WHL-L7	7 laden: 5x Type 1, H = 80 mm 2x Type 2, H = 160 mm	7	308	112,6

HOOGWAARDIGE GEREEDSCHAP- WAGEN

De gereedschapwagen is ongeëvenaard op de markt.

De **GEDORE gereedschapwagen 2004 0620** met zijn torsiestijve romp van plaatstaal, die corrosiebestendig, krasvast en voorzien is van een poedercoating, heeft een totaal draagvermogen van 1000 kg. Tot een belasting van 750 kg is hij nog steeds even wendbaar en mobiel. Door de drie nieuwe dekselvarianten, naar keuze een roestvrijstalen, houten of kunststof blad, verandert de gereedschapwagen 2004 van een mobiele opbergoplossing in een mobiele werkplaats. De laden bieden voldoende bergruimte voor gereedschap en zijn met de kogelgelagerde geleiderails soepel volledig uittrekbaar, zelfs bij zware lasten.



gereedschapwage 2004 0620

1

HOOG TOTAAL DRAAGVERMOGEN

- Veilig stationair en mobiel opbergen van alle benodigde gereedschappen zonder afbreuk te doen aan de producteigenschappen van de wagen

2

LICHT LOPENDE, WENDBARE EN POORVASTE EIGENSCHAPPEN

- Goede rijeigenschappen, ook bij maximale belasting

3

HOOG DRAAGVERMOGEN VAN DE LADEN

- De combinatie van totaal draagvermogen en kogelgelagerde geleiderails maakt een hoge belasting van elke afzonderlijke lade mogelijk

4

NOG MEER FLEXIBILITEIT

- 3 nieuwe dekselvarianten maken van de mobiele opbergoplossing een mobiele werkplaats



„De gereedschapwagen 2004 van GEDORE is bijzonder belastbaar en overtuigt in elk opzicht!“

2004 0620 GEREED- SCHAPWAGEN

€1133,⁶¹
+ BTW



- > Aflegblad van ABS-kunststof met 3 vakken voor kleine onderdelen
- > Opbergruimte met geperforeerde plaat (Europerforatie 10 x 38 mm) en 2 uitneembare kleine onderdelenladen plus een deur aan de kant van de handgreep
- > Veiligheid door hielbescherming en randbescherming
- > Centraal afsluitbaar dmv cilinderslot
- > Brede laden (B 480 x D 400 mm), volledig uittrekbaar, uitneembaar
- > Totaal statisch draagvermogen 1000 kg (dynamisch 750 kg)

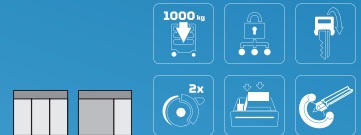

Code	Nr.	RAL	Hoogte mm	Breedte mm	Diepte mm	Laden	max. draagvermogen kg	Aantal laden	Dwarsschotjes	Lengteschotjes	Gewicht kg
1640720	2004 0620	GEDORE blauw RAL 5017	1.020	865	605	6x Type 1, H = 67 mm 2x Type 2, H = 137 mm	1000	8	2	3	88

1500 ES-02-2004 GEREEDSCHAPWAGEN INCL. GEREEDSCHAPSET 207-delig

€2167,²³
+ BTW



- > Krachtige gereedschapswagen van beproefde GEDORE-industriekwaliteit met basisuitrusting voor de commerciële sector of de ambitieuze doe-het-zelver.
- > Hielbeschermende randen en stootbescherming zorgen voor veiligheid
- > Gereedschappen in metrische maten
- > Bewezen GEDORE ES gereedschapsmodules in ABS-kunststof
- > Resistent tegen oliën en vetten
- > In gereedschapswagen nr. 2004 0620

Geïntegreerd overzicht van de inhoud van de reeks vanaf blz. 60

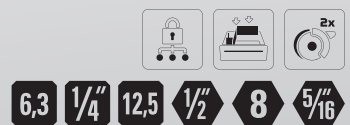

Code	Nr.	Inhoud	Breedte mm	Hoogte mm	Diepte mm	-delig	Gewicht kg
2657708	1500 ES-02-2004	Ring-steeksleutelset in 2/3 ES-module nr. 1500 ES-1 B Steeksleutelset in 1/3 ES-module nr. 1500 ES-6 1/2" dopsleutelset in 1/3 ES-module nr. 1500 ES-19 IS 1/2" dopsleutelschroevendraaiers in 1/3 ES-module nr. 1500 ES-ITX 19 LKP 1/2" dopsleutelschroevendraaiers in 1/3 ES-module nr. 1500 ES-IN 19 LKM 1/2"-accessoires voor dopsleutels in 1/3 ES-module nr. 1500 ES-1993 U-201/4" dopsleutelset in 1/3 ES-module nr. 1500 ES-20 soksleutelset n 1/3 ES-module nr. 1500 ES-2133 ringratel-steeksleutelset in 1/3 ES-module nr. 1500 ES-7 R Tangassortiment in 1/3 ES-module nr. 1500 ES-145 Beitelassortiment in 1/3 ES-module nr. 1500 ES-350 Meetassortiment in 1/3 ES-module nr. 1500 ES-711 Schroevendraaierset in 1/3 ES-module nr. 1500 ES-2150 PH 1/2" slagschroevendraaierset in 1/3 ES-module nr. 1500 ES-K 1900 borgringtangset in 1/3 ES-module nr. 1500 ES-8000 Afstandmodule leeg No.1500 ED-70 K, 475x77x40 mm [6x] + Gereedschapswagen met 8 laden nr. 2004 0620	865	1.020	605	207	117,1

1500 ES-03-2004

GEREEDSCHAPWAGEN INCL. GEREEDSCHAPSET

325-delig

- › Krachtige gereedschapswagen van beproefde GEDORE-kwaliteit met uitgebreid industrieel programma voor professionals
- › Hielbeschermende randen en stootbescherming zorgen voor veiligheid
- › Gereedschappen in metrische maten
- › Bewezen GEDORE ES gereedschapsmodules in ABS-kunststof
- › In gereedschapswagen nr. 2004 0810

Gedetailleerd overzicht van de inhoud van de reeks vanaf blz. 60



€2982,³⁵
+ BTW

6,3 1/4 12,5 1/2
6,3 1/4 8 5/16

Code	Nr.	Inhoud	Breedte mm	Hoogte mm	Diepte mm	-delig	Gewicht kg
2657716	1500 ES-03-2004	Trekkerzet in 1/3 ES module Nr. 1500 ES-1.07 Ring-steeksleutelset in 2/3 ES-module Nr. 1500 ES-1 B Ringsleutelset in 1/3 ES-module Nr. 1500 ES-2 1/2" Dopsleutelset in 1/3 ES module Nr. 1500 ES-19 IS 1/2" Toebehoren voor dopsleutels in 1/3 ES module Nr. 1500 ES-1993 U-20 1/4" Dopsleutelset in 1/3 ES-module Nr. 1500 ES-20 1/4" Dopsleutelset in CT-module Nr. 1500 CTD-20 BIT Soksleutelset in 1/3 ES module Nr. 1500 ES-2133 Schroevendraaierset in 1/3 ES module Nr. 1500 ES-2150 PH Schroevendraaierset in 1/3 ES module Nr. 1500 ES-2163 TX Kniegewichtsleutelset in 1/3 ES-module Nr. 1500 ES-34 Beitelassortiment in 1/3 ES module Nr. 1500 ES-350 Open-ringsleutelset in 1/3 ES module Nr. 1500 ES-400, open Steeksleutelset in 1/3 ES-module Nr. 1500 ES-6 Ringratel-steeksleutelset in 1/3 ES-module Nr. 1500 ES-7 R Meetset in 1/3 ES module Nr. 1500 ES-711 Borgringtangset in 1/3 ES module Nr. 1500 ES-8000 T-greep stiftsleutelset in 2/3 ES-module Nr. 1500 ES-DT 2142 1/2" Dopsleutelschroevendraaierset in 1/3 ES-module Nr. 1500 ES-IN 19 LKM 1/2" Dopsleutelschroevendraaierset in 1/3 ES module Nr. 1500 ES-ITX 19 LKP 1/2" Slagschroevendraaierset in 1/3 ES module Nr. 1500 ES-K 1900 VDE tangen assortiment in 1/3 ES module Nr. 1500 ES-VDE 145 VDE-schroevendraaierset in 1/3 ES-module Nr. 1500 ES-VDE 2170 PZ Linkse tapset Nr. 8551-55, M3-M18 Haakse stiftsleutelset Nr. H 42 KEL-88, zeskant 2,5 3 4 5 6 8 10 mm, kogelkop Haakse stiftsleutelset TX Nr. H 43 KTX-07, TX T10 T15 T20 T25 T27 T30 T40 Sleutelvijlenset Nr. 8728 vlak, 3-kant, 4-kant, halfronde, ronde vijl Verstelbare schroefleutel Nr. 60 P 8 10" Griptang Nr. 137 10 Spanningzoeker Nr. 4615 3, 220-250 V, 3mm Kabelmes Nr. 0513-09, 195 mm Schraapstaal Nr. 133 K Afstandmodule leeg Nr. 1500 ED-70 K, 475x77x40 mm [7x] + Gereedschapswagen met 9 laden Nr. 2004 0810	865	1.020	605	325	125,8

2005 0810 GEREEDSCHAP- WAGEN

€1175,⁶³
+ BTW



- › Aflegblad van ABS-kunststof met 3 vakken voor kleine onderdelen
- › Zijpanelen met Europerforatie 10 x 38 mm
- › Veiligheid door hielbescherming en randbescherming
- › Centraal afsluitbaar dmv cilinderslot
- › Brede laden (B 640 x D 400 mm), volledig uittrekbaar, uitneembaar
- › Draagvermogen per lade 40 kg, onderste zware schuiflade 60 kg
- › Totaal statisch draagvermogen 1000 kg (dynamisch 750 kg)

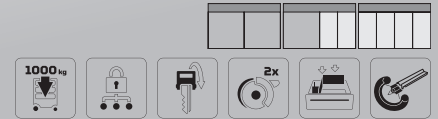

Code	Nr.	RAL	Hoogte mm	Breedte mm	Diepte mm	Laden	max. draagvermogen kg	Aantal laden	Dwarsschotjes	Lengteschotjes	Gewicht kg
2003562	2005 0810	GEDORE blauw, RAL 5017	1.020	865	605	8x Type 1, H = 67 mm 1x Type 2, H = 137 mm	1000	9	2	3	93

2005 HP MULTIPLEX WERKBLAD

€54,¹⁹
+ BTW



- › Te plaatsen in het kunststof deksel om een vlak werkvlak te verkrijgen
- › Van beuken-multiplex
- › Geschikt voor Gereedschapwagens Nr. 2004 en 2005 en gereedschapkast Nr. 2430
- › Nr. 2004 HP tot bouwjaar 03/2014 met diepte 435 mm, Nr. 2004 HP-14 vanaf bouwjaar 04/2014, met diepte 475 mm
- › Nr. 2005 HP vanaf bouwjaar 04/2022, voor diepte 440mm

NIEUW

Code	Nr.	Lengte mm	Diepte mm	Breedte mm	Gewicht kg
3419320	2005 HP	440	30	615	4,5

411-125 BANKSCHROEF

€197,⁴⁸
+ BTW

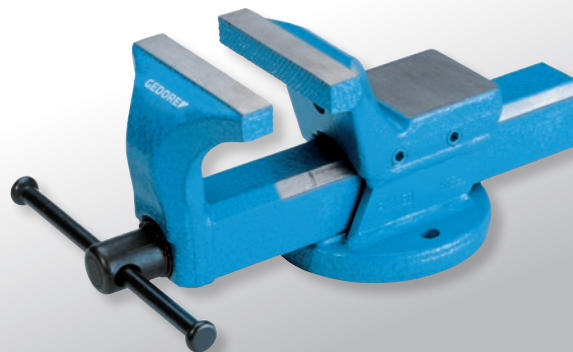

- › Stabiele gesmede uitvoering
- › Afgeschermd spindel
- › Nastelbare geleiding

Code	Nr.	Bekbreedte mm	Spandiepte bruikbaar mm	Gewicht kg
6501100	411-125	125	150	12,4

2005 EP ROESTVASTSTALEN WERKBLAD

€98,³²
+ BTW



- › Aan te brengen in de kunststof deksel van de gereedschapwagen nr. 2004 en 2005 en gereedschapkast nr. 2430
- › Gemaakt van roestvast staal
- › Eenvoudige verwijdering en reiniging

NIEUW

Code	Nr.	Diepte mm	Breedte mm	Gewicht kg
3419339	2005 EP	1	610	2,201

2430 GEREEDSCHAP- OPZETKIST

€541,¹⁸
+ BTW



- › Plaatstaal, corrosiebestendig en krasvast gepoedercoat, GEDORE-blauw
- › Aflegblad van ABS-kunststof met 3 vakken voor kleine onderdelen
- › Centraal afsluitbaar dmv cilinderslot
- › Brede laden (B 640 x D 400 x H 67 mm), volledig uittrekbaar, uitneembaar
- › Veiligheidsvergrendeling per lade, bediening met één hand
- › Draagvermogen per lade 40 kg



Code	Nr.	Hoogte mm	Breedte mm	Diepte mm	Lengteschotjes	Dwarsschotjes	Gewicht kg
1888927	2430	345	775	475	3	2	34

RT 2004 L ACHTERWAND

€133,⁶¹
+ BTW



- › Kan achteraf gemonteerd worden, geschikt voor gereedschapswagens nr. 2004-, nr. 2005- (ook voor oude wagens nr. 2002-/2003-)
- › Vierkante perforatie 10 x 38 mm voor gereedschapshaken en -houders nr. 1500 H

Code	Nr.	Hoogte mm	Breedte mm	Diepte mm	Gewicht kg
2663104	RT 2004 L	715	765	30	11

2005-TS-147 GEREEDSCHAPWAGEN INCL. GEREEDSCHAPSET

147-delig

- › Gereedschappen in metrische maten
- › In-check-toolmodules
- › In gereedschapswagen Nr. 2005 0511

Inhoud en verdere details over het assortiment op pagina 60

€1621,⁰¹
+ BTW

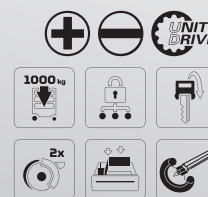

Code	Nr.	Inhoud	Breedte mm	Hoogte mm	Diepte mm	-delig	Gewicht kg
2980282	2005-TS-147	TS CT2-D19-D20 1/4" 1/2" steeksleutel assortiment 81 stuks TS CT2-7Ring steeksleutelset 24 stuks TS CT2-2154SK-119 14-delige gereedschapset TS CT2-142Tang assortiment 28 stuks + 2005 0511 Gereedschapswagen met 7 laden	865	1.020	605	147	104,3

2005-TS-190 GEREEDSCHAPWAGEN INCL. GEREEDSCHAPSET

190-delig



€1889⁹²
+ BTW

- > Gereedschappen in metrische maten
- > In-check-toolmodules
- > In gereedschapwagen Nr. 2005 0511

Inhoud en verdere details over het assortiment op pagina 60

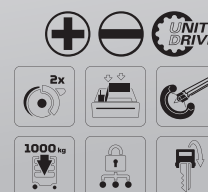

Code	Nr.	Inhoud	Breedte mm	Hoogte mm	Diepte mm	-delig	Gewicht kg
2980290	2005-TS-190	1/4" + 1/2" steeksleutel assortiment in CT-module Nr. TS CT2-D19-D20, 81 stuks Ring-steeksleutelset in CT-module Nr. TS CT2-7, 24 stuks Gereedschapsassortiment in CT-module Nr. TS CT2-2154SK-119, 14 stuks Tangassortiment in CT-module Nr. TS CT2-142, 28 stuks Gereedschapsassortiment in 2/4 CT-module Nr. TS CT2-6-8000, 15 stuks 1/2" set dopsleutelschroevendraaiers in 2/4 CT-module Nr. TS CT2-ITX19, 28 stuks + Gereedschapswagen met 7 laden Nr. 2005 0511	865	1.020	605	190	109,6

2005-TS-308 GEREEDSCHAPWAGEN INCL. GEREEDSCHAPSET

308-delig



€2982³⁵
+ BTW

- > Gereedschappen in metrische maten
- > In-check-toolmodules
- > In gereedschapwagen Nr. 2005 0511

Inhoud en verdere details over het assortiment op pagina 60

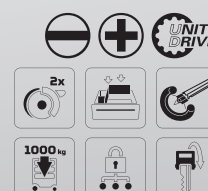

Code	Nr.	Inhoud	Breedte mm	Hoogte mm	Diepte mm	-delig	Gewicht kg
2980304	2005-TS-308	1/4" + 1/2" steeksleutel assortiment in CT-module Nr. TS CT2-D19-D20, 81 stuks Ring-steeksleutel set in CT-module Nr. TS CT2-7, 24 stuks Gereedschapsassortiment in CT-module Nr. TS CT2-2154SK-119, 14 stuks Tangassortiment in CT-module Nr. TS CT2-142, 28 stuks Gereedschapsassortiment in 2/4 CT-module Nr. TS CT2-6-8000, 15 stuks 1/2" set dopsleutelschroevendraaiers in 2/4 CT-module Nr. TS CT2-ITX19, 28 stuks Gereedschapsassortiment in 2/4 CT-module Nr. TS CT2-2133-2163TX, 13 stuks Sleutelset in 2/4 CT-module Nr. TS CT2-7R-2, 28 stuks Gereedschapsassortiment in 2/4 CT-module Nr. TS CT2-D30, 59 stuks Gereedschapsassortiment in 2/4 CT-module Nr. TS CT2-710, 17 stuks Zaagbeugel Nr. 407 + Gereedschapswagen met 7 laden Nr. 2005 0511	865	1.020	605	308	121,6

GEREEDSCHAPWAGEN 2005 XL MET 25% MEER RUIMTE

Aan de **GEDORE** 2005 gereedschapwagen hoeven we niet veel woorden meer vuil te maken – behalve dat de klassieker er nu is in een nieuwe XL-variant. Alle voordelen en eigenschappen van het mobiele werkstation gecombineerd met 25 procent meer volume verdeeld over extra brede laden.

De **GEDORE 2005 XL 0330 gereedschapwagen** is de oplossing wanneer de mobiliteit en wendbaarheid van een gereedschapwagen en de grote bergruimte van een werkbank vereist zijn. Met 792 mm zijn de laden van de 2005 XL maar liefst 17 cm breder dan die van het standaardmodel: een toename van 25% van het ladecapaciteit. De last – maximaal 1000 kg bij statisch gebruik, 750 kg bij mobiel gebruik – wordt gemakkelijk gedragen door de laden die op kogelgelagerde geleiderails lopen en het onderstel met trapeziusconstructie. Zelfs onder volle belasting behoudt de 2005 XL zijn wendbare, lichtlopende en spoorvaste eigenschappen.



Gereedschapwagen 2005 XL 0330

1

LICHT LOPENDE, WENDBARE EN SPOORVASTE EIGENSCHAPPEN

- Goede rijeigenschappen, ook bij maximale belasting

2

HOOG TOTAAL DRAAGVERMOGEN

- Veilig stationair en mobiel opbergen van alle benodigde gereedschappen zonder afbreuk te doen aan de producteigenschappen van de wagen

3

HOOG DRAAGVERMOGEN VAN DE LADEN

- De combinatie van totaal draagvermogen en kogelgelagerde geleiderails maakt een hoge belasting van elke afzonderlijke lade mogelijk tot 60 kg

4

GROTE BERGRUIMTE

- Extra brede laden bieden veel bergruimte



„Met de gereedschapwagen 2005 XL 0330 van GEDORE hoef ik geen compromissen te sluiten. Genoeg ruimte voor al het gereedschap en super flexibel!“

2005 XL
GEREEDSCHAPWAGEN



Romp:

- > Aflegblad van ABS-kunststof met vakken voor kleine onderdelen
- > Wendbaar en gemakkelijk te sturen door de rij-stuurhandgreep
- > Zijwanden met euro-perforatie 10 x 38 mm voor de bevestiging van haken en gereedschappen
- > Aanrijbeveiliging langs de randen voor het minimaliseren van stootongevallen
- > Plaatstaal, corrosiebestendig en krasvast gepoedercoat, GEDORE blauw

Laden:

- > Centraal afsluitbaar d.m.v. cilinderslot
- > Bijzonder brede laden (B 792 x D 400 mm), volledig uittrekbaar, uitneembaar
- > Veiligheidsvergrendeling per lade, bediening met één hand
- > Kogelgelagerde geleiderails
- > Individueel in te delen m.b.v. ladenverdelers en dwarschotjes (ook los leverbaar)
- > Draagvermogen per lade 60 kg, onderste zware schuiflade 70 kg
- > Totaal draagvermogen 1000 kg statisch (750 kg dynamisch)
- > 2 hoogwaardige, rolgelagerde GEDORE-wielen (bokwielen Ø 200 mm)
- > 2 lichtlopende, kogelgelagerde GEDORE-wielen (zwenkwielen Ø 125 mm), beide met rij- en zwenkblokkering
- > GEDORE-asconstructie zorgt ook bij maximale belasting voor: Licht lopende, wendbare en spoorvastе eigenschappen
- > Ladenverdelers (LT) en dwarschotjes (QT) van verzinkt plaatstaal (ook los leverbaar)
- > Optimaal te vullen door GEDORE-gereedschapsmodules (nr. 1500 ES/1500 CT of 2005 CT)
- > Speciale kleuren en uitvoeringen op aanvraag

Leverbaar vanaf 01-03-2023

vanaf

€1259,66
+ BTW

Code	Nr.	RAL	Hoogte mm	Breedte mm	Diepte mm	Laden	max. draagvermogen kg	Aantal laden	Dwarsschotjes	Lengteschotjes	Gewicht kg	excl. BTW
3437515	2005 XL 0221	GEDORE blauw, RAL 5017	1.020	1.021	605	2x Type1, H=71mm 2x Type2, H=146mm 1x Type3, H=221mm	1000	5	2	3	92	1259,66
3437523	2005 XL 0330	GEDORE blauw, RAL 5017	1.020	1.021	605	3x Type1, H=71mm 3x Type2, H=146mm	1000	6	2	3	97	1310,08

VEEL OP- BERGRUIMTE

TTB 0321 GEREEDSCHAPWAGEN met 6 laden



- › Compacte gereedschapswagen met 6 laden en veel opbergruimte
- › Het totale draagvermogen bedraagt 900 kg (statisch) en 650 kg (dynamisch)
- › Brede laden (B 640 x D 400 mm) met centrale vergrendeling en cilinderslot
- › Onbeperkte toegang tot de complete lade omdat ze volledig uittrekbaar is op telescopische kogelgelagerde geleiderails
- › Twee zwaar uitgevoerde wielen met rollagers en twee lichtlopende wielen met kogellagers en totale vergrendeling



€811,76
+BTW

Code	Nr.	Hoogte mm	Breedte mm	Diepte mm	Laden	max. draagvermogen kg	Aantal laden	Gewicht kg
3411435	TTB 0321	985	775	475	3x Type1, H. = 67 mm 2x Type2, H. = 137 mm 1x Type3, H. = 207 mm	900	6	78

TTB-TS-173

GEREEDSCHAPSWAGEN MET ASSORTIMENT

173-delig



- > Compacte gereedschapswagen met veelzijdige gereedschapset, als basisuitrusting voor de werkplaats
- > Het totale draagvermogen bedraagt 900 kg (statisch) en 650 kg (dynamisch)
- > Intelligente productselectie waarbij de torsiëbitset, een bitdoppenbox 1/4" en telefoontang eruit springen
- > De torsiëbitset met torsiëbits, doppen en nog veel meer voor veeleisende en diverse schroefverbindingen.
- > Dopsleutelset inclusief ratel van topkwaliteit met kleine terughaalhoek van 6° voor moeilijk bereikbare plaatsen
- > De diverse tangen zijn perfect voor vasthouden, buigen, snijden, strippen, krimpen en knippen

Inhoud en verdere details over het assortiment op pagina 133

€1259,⁶⁶
+ BTW



Code	Nr.	Hoogte mm	Breedte mm	Diepte mm	Inhoud	Laden	-delig	Gewicht kg
3411443	TTB-TS-173	985	775	475	Gereedschap assortiment in CT modules No. TS-173, 173 stuks + Gereedschapswagen met 6 laden No. TTB 0321	3x Type1, H. = 67 mm 2x Type2, H. = 137 mm 1x Type3, H. = 207 mm	173	90,7

VDE-GEREEDSCHAPPEN VOOR ELEKTRISCHE EN HYBRIDE VOERTUIGEN IN DE GEREEDSCHAPWAGEN

De complete oplossing voor mechatronicamonteurs in de automobielsector die gespecialiseerd zijn in elektrische en hybride voertuigen: 103 geïsoleerde hand- en speciale gereedschappen voor de automobielsector, ondergebracht in een speciaal gemarkeerde gereedschapswagen.



De **VDE-gereedschapswagen KL-4600-200** van **GEDORE** met zijn 103-delige VDE-assortiment, speciaal ontworpen voor reparatie- en onderhoudswerkzaamheden aan hybride en elektrische voertuigen van alle fabrikanten, bevat complete 3/8"- en 1/2"-doppensets, tangen, schroevendraaiers, steeksleutels en een VDE-momentsleutel, evenals digitale spanningstesters, veiligheidsslot, waarschuwingsborden en ander toebehoren. Alle gereedschappen zijn geïsoleerd volgens EN60900 / EC 60900 en ontworpen voor het professioneel beveiligen van hybride en elektrische voertuigen. De inhoud van de gereedschapswagen is slim ingedeeld in schuimstofmodules op drie van de zes laden, drie andere laden kunnen individueel worden gevuld. Het hoge totale draagvermogen van de VDE-gereedschapswagen van 900 kg bij stationair gebruik en 650 kg bij mobiel gebruik biedt veel speelruimte bij het vullen, zonder afbreuk te doen aan de wendbaarheid en de spoorvastheid van de wagen.

VDE-gereedschapswagen KL-4600-200

1

BELASTBARE, MOBIELE WERKBASIS

- Totaal draagvermogen 900 kg, 6 laden belastbaar tot 40 kg en hoogwaardig onderstel

2

SPECIALE GEREEDSCHAPWAGEN

- Speciaal rood lakwerk signaleert het exclusieve toepassingsgebied van de wagen, inclusief houder voor ISO-isolatiemat

3

GEREEDSCHAP VOOR MECHATRICAMONTEUR IN DE AUTOMOBIEELSECTOR

- Hand- en speciaal gereedschap zoals digitale spanningstester, veiligheidsslot, waarschuwingsborden, enz. in topkwaliteit

4

ELEKTRISCHE EN HYBRIDE VOERTUIGEN VAN ALLE FABRIKANTEN

- Compleet gereedschapsassortiment, geïsoleerd volgens EN 60900/EC 60900

„Het assortiment is perfect geschikt voor werk aan elektrische voertuigen en ik heb speciaal met de opvallende rode wagen een werkstation specifiek voor dat doel.“

KL-4600-200 GEREEDSCHAPWAGEN MET VDE-ASSORTIMENT

103-delig

- > In zijn unieke setsamenstelling biedt de hoogspanningsgereedschapwagen de mogelijkheid om hybride en elektrische voertuigen optimaal te beveiligen en eraan te werken
- > Perfect voor reparatie- en onderhoudswerkzaamheden aan voertuigen van alle fabrikanten
- > Alle gereedschappen geïsoleerd volgens EN 60900/EC 60900
- > De gereedschapwagen heeft zijpanelen met europerforatie, een extern gemonteerd hoogwaardig onderstel, kogelgelagerde geleiderails en centraal afsluitbaar



€3880,00 + BTW

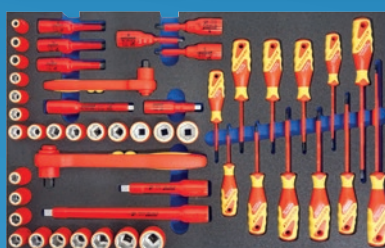

Code	Nr.	Hoogte mm	Breedte mm	Diepte mm	Laden	Statisch draagvermogen kg	Dynamisch draagvermogen kg	Aantal laden	-delig	Gewicht kg
3415740	KL-4600-200	985	775	475	volledig uittrekbaar	900	650	6	103	96

Inhoud

- 3/8" VDE-gereedschapsassortiment met SW 6 - 22; XZN M8 - M12
- 3/8" VDE-momentsleutel 5 - 25 Nm
- 1/2" VDE-gereedschapsassortiment met SW 10 - 24; IN 5 - 8 mm;
- VDE-machinsteekleutel SW 9 - 24
- VDE-ringsleutel enkel SW 8 - 22
- VDE-schroevendraaier sleuf; kruiskop; TXT8 - T30
- VDE-kabelschaar
- VDE-waterpomptang
- VDE-combinatietang POWER
- VDE-zijsnijtang POWER
- VDE-elektronica-telefoontang, gebogen
- VDE-buigtang
- VDE-kabelmes
- Isolatiekabelmes
- Digitale spanningstester 1000 V
- Veiligheidshandschoenen voor elektriciens
- Onderhandschoenen
- Rubberen afdekdoek 250 x 350 mm
- ISO-isolatiemat
- Afsluitband
- Waarschuwbord „elektrische spanning“
- Waarschuwbord hoogspanning „ingeschakeld“
- Waarschuwbord hoogspanning „uitgeschakeld“
- Veiligheidsstap
- Kunststof klem 80 mm; 160 mm
- Kabel-spreidwiel
- Rubberhamer

1504 0511

VERRIJDBARE WERKBANK



- > Plaatstaal, corrosiebestendig en krasvast gepoedercoat, GEDORE blauw
- > 30 mm dik beukenmultiplex-blad, oppervlak door lijnolievernis extra beschermd
- > Grote bergruimte met legbord en deur
- > Veiligheid door hielbescherming
- > Centraal afsluitbaar dmv cilinderslot
- > Brede laden (B 480 x D 400 mm), volledig uittrekbaar, uitneembaar
- > Draagvermogen per lade 40 kg, onderste zware schuiflade 60 kg
- > GEDORE-chassis voor zwaar gebruik, totaal draagvermogen 1000 kg, bij mobiel gebruik 750 kg
- > GEDORE-trapeziumasconstructie, ook bij maximale belasting licht lopend, wendbaar en spoorvast



Code	Nr.	Hoogte mm	Breedte mm	Diepte mm	Werkbladdikte mm	Laden	Aantal lades	Gewicht kg
6622830	1504 0511	985	1.100	630	30	5x Type 1, H. = 67 mm 1x Type 2, H. = 137 mm 1x Type 3, H. = 207 mm	7	102

BR 1504 0511 LH VERRIJDBARE WERKBANK

incl. inzinkbare
achterwand en
hakensortiment



- > Plaatstaal, corrosiebestendig en krasvast gepoedercoat, GEDORE blauw
- > 30 mm dik beukenmultiplex-blad, oppervlak door lijnolievernis extra beschermd
- > Grote bergruimte met legbord en deur
- > Centraal afsluitbaar dmv cilinderslot
- > Veiligheid door hielbescherming voor personen
- > Draagvermogen per lade 40 kg, onderste zware schuiflade 60 kg
- > GEDORE-chassis voor zwaar gebruik, totaal draagvermogen 1000 kg, bij mobiel gebruik 750 kg
- > GEDORE-trapeziumasconstructie, ook bij maximale belasting licht lopend, wendbaar en spoorvast

€2217,65
+ BTW



Code	Nr.	Hoogte mm	Breedte mm	Diepte mm	Werkbladdikte mm	Laden	Aantal lades	Gewicht kg
6623990	BR 1504 0511 LH	1.625	1.100	665	30	5x Type 1, H = 67 mm 1x Type 2, H = 137 mm 1x Type 3, H = 207 mm	7	130

1504 XL 1710
VERRIJDBARE WERKBANK
EXTRA BREED
 met 9 laden

€1713,⁴⁵
 + BTW



- > Plaatstaal, corrosiebestendig en krasvast gepoedercoat, GEDORE blauw
- > Afmetingen: H 985 x B 1250 x D 550 mm
- > 30 mm dik beukenmultiplex-blad, oppervlak door lijnolievernis extra beschermd
- > Grote bergruimte met legbord en deur
- > Veiligheid door hielbescherming voor personen
- > 1 XL-lade (B 1055 x D 400 mm), 8 brede laden (B 640 x D 400 mm), volledig uittrekbaar, uitneembaar
- > 1 XL-lade (B 1055 x D 400 mm), 6 brede laden (B 640 x D 400 mm), volledig uittrekbaar, uitneembaar
- > Veiligheidsvergrendeling per lade, bediening met één hand
- > Kogelgelagerde geleiderails
- > Individueel in te delen m.b.v. lengte- en dwarschotjes (ook los leverbaar)
- > Draagvermogen per lade 40 kg, onderste zware schuiflade 60 kg
- > Totaal statisch draagvermogen 1000 kg, bij mobiel (dynamisch) gebruik 750 kg

- > 2 hoogwaardige GEDORE-wielen op rollagers (bokwielen Ø 200 mm)
- > 2 lichtlopende GEDORE-wielen op kogellagers (zwenkwielen Ø 125 mm), beide met rij- en zwenkblokkering
- > GEDORE-trapeziumasconstructie, ook bij maximale belasting licht lopend, wendbaar en spoorvast
- > 10 lengte- (LS) en 2 dwarschotjes (DS) van verzinkt plaatstaal
- > Kan optimaal worden uitgerust met GEDORE gereedschapsmodules (Nr. 1500 ES/1500 CT)
- > Uitbreidbaar door achterwand Nr. R 1504 XL-L
- > Andere ladevarianten op aanvraag
- > Speciale kleuren en uitvoeringen op aanvraag
- > Levering zonder gereedschap en accessoires

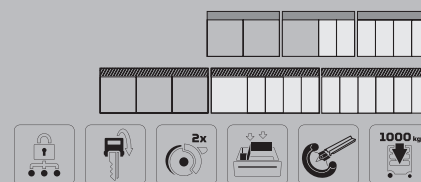

Code	Nr.	Hoogte mm	Breedte mm	Diepte mm	Werkbladdikte mm	Laden	Aantal lades	Gewicht kg
2259001	1504 XL 1710	985	1.250	630	30	1x Type 1, H. = 75 mm extra breed 7x Type 2, H. = 67 mm 1x Type 3, H. = 137 mm	9	126,5

1505

VERRIJDBARE WERKBANK

€2074,79
+ BTW

- › Plaatstaal, corrosiebestendig en krasvast gepoedercoat, GEDORE blauw
- › 40 mm dik beukenmultiplex-blad, oppervlak door lijnolievernis extra beschermd
- › Gemakkelijk, veilig rijden dankzij de trekhandgreep
- › Veiligheid voor personen dankzij de hielbescherming
- › Centrale vergrendeling met cilinderslot, gelijktijdige vergrendeling van laden en deur
- › 5 brede laden (B 480 x D 550 mm), tot 505 mm uittrekbaar, uitneembaar
- › Kogelgelagerde geleiderails
- › Individueel in te delen m.b.v. lengte- en dwarsschotjes (ook los leverbaar)
- › Draagvermogen per lade 40 kg
- › Totaal draagvermogen 2000 kg, bij mobiel gebruik 500 kg
- › Staat in verzonken positie absoluut stevig
- › Hoge bodemvrijheid
- › Kan optimaal worden uitgerust met GEDORE gereedschapsmodules (nr. 1500 ES/1500 CT)
- › Uitbreidbaar met achterpaneel nr. R 1504 L
- › Levering zonder gereedschap en accessoires



Code	Nr.	Hoogte mm	Breedte mm	Diepte mm	Werkbladdikte mm	Laden	Aantal lades	Gewicht kg
6621780	1505	900	1.100	650	40	3x Type 1, H = 79 mm 1x Type 2, H = 160 mm 1x Type 3, H = 180 mm	5	139

1506 XL 2511

VERRIJDBARE
WERKBANK
EXTRA BREED€1713,45
+ BTW

- › Voor het veilig, overzichtelijk en mobiel opbergen van gereedschap en toebehoren
- › 30 mm dik beukenmultiplex-blad, oppervlak door lijnolievernis extra beschermd
- › Veiligheid voor personen dankzij de hielbescherming
- › Centrale vergrendeling met cilinderslot per ladeblok, gelijksluitend
- › Brede laden (B 480 x D 400 mm), volledig uittrekbaar, uitneembaar
- › Kogelgelagerde geleiderails
- › Draagvermogen per lade 40 kg, onderste zware laden 60 kg
- › Totaal statisch draagvermogen 1000 kg, bij mobiel (dynamisch) gebruik 750 kg
- › GEDORE-trapeziumasconstructie, ook bij maximale belasting licht lopend, wendbaar en spoorvast
- › 4 opvulboxen nr. 1500 ED-70 K
- › Ladenverdelers (LT) en dwarsschotjes (QT) van verzinkt plaatstaal (ook los leverbaar)
- › Kan optimaal worden uitgerust met GEDORE gereedschapsmodules (nr. 1500 ES/1500 CT)
- › Uitbreidbaar door achterwand nr. R 1504 XL-L
- › Verschillend sluitende sloten op aanvraag



Code	Nr.	Hoogte mm	Breedte mm	Diepte mm	Werkbladdikte mm	Laden	Aantal lades	Gewicht kg
2528088	1506 XL 2511	985	1.250	630	30	10x Type 1, H = 67 mm 2x Type 2, H = 137 mm 2x Type 3, H = 207 mm	14	141

BR 1500 LH
WERKBANK,
JALOEZIEKAST
EN HAKEN-
SORTIMENT

- > Plaatstaal, corrosiebestendig en krasvast gepoedercoat, GEDORE blauw
- > 40 mm dik beukenmultiplex-blad, oppervlak door lijnolievernis extra beschermd
- > Grote bergruimte met roldeur
- > Veiligheid door hielbescherming
- > Roldeur met cilinderslot
- > Achterpaneel met vierkante perforatie 10 x 38 mm
- > Gescheiden vergrendeling van laden en roldeur door cilindersloten
- > Draagvermogen per lade 40 kg
- > Totaal draagvermogen (werkbank) 2000 kg

€3696,⁶⁴
+ BTW



Code	Nr.	RAL	Hoogte mm	Breedte mm	Diepte mm	Laden	max. draagvermogen kg	Aantal laden	Legplanken	Dwarsschotjes	Lengteschotjes	Werkbladdikte mm	Gewicht kg
6618210	BR 1500 LH	GEDORE blauw, RAL 5017	1.790	2.000	875	3x Type 1, H = 79 mm 1x Type 2, H = 160 mm 1x Type 3, H = 180 mm	2000	5	1	2	3	40	203,73

1500 H 25-8
SPUITBUS-
HOUDER

tbv 8 spuitbussen

€49,⁷⁴
+ BTW



- > Compatibel met gangbare vierkante Euro perforatie 10 x 38 mm
- > Kan ook gebruikt worden als transportbox door verwijderbare verdelers
- > Poedergecoat
- > Met draaggreep
- > Vierkante perforatie aan de voorzijde voor extra haken (niet inbegrepen)
- > Levering zonder gereedschap en accessoires

Code	Nr.	Breedte mm	Hoogte mm	Diepte mm	Gewicht kg
3127907	1500 H 25-8	315	100	165	2,05

1500 H 40
PAPIERROL-
HOUDER

€31,⁶⁷
+ BTW



- > Tbv papierrollen tot Ø 320 mm en breedte 320 mm
- > Zijdellingse perforatie voor extra haken (niet inbegrepen in de levering)
- > Van staalplaat
- > Kleur RAL 9005 zwart
- > Geschikt voor alle gereedschapwagens/werkbanken met Eurogaten 10 x 38 mm
- > Levering zonder gereedschap en accessoires

Code	Nr.	Breedte mm	Diepte mm	Gewicht kg
2997754	1500 H 40	350	200 mm	1,1

S 1500 ES-01 MODULE-ASSORTIMENT KLEIN

104-delig



€881,⁵¹
+ BTW

6,3 1/4 12,5 1/2

Code	Nr.	Inhoud	-delig	Gewicht kg
2319845	S 1500 ES-01	Ring-steeksleutelset in 2/3 ES-module Nr. 1500 ES-1 B 1/2" set dopsleutels in 1/3 ES-module Nr. 1500 ES-19, 6-kt 1/2" toebehoren tbv dopsleutels in 1/3 ES-module Nr. 1500 ES-1993 U-20 1/4" dopsleutel-assortiment in 1/3 ES-module Nr. 1500 ES-20 Tangen-assortiment in 1/3 ES-module Nr. 1500 ES-145 Beitel-assortiment in 1/3 ES-module Nr. 1500 ES-350 Schroevendraaier set in 1/3 ES-module Nr. 1500 ES-2150 PH	104	14,02

S 1500 ES-02 MODULE-ASSORTIMENT MIDDEL

207-delig



€1805,⁸⁸
+ BTW

6,3 1/4 12,5 1/2 8 5/16

Code	Nr.	Inhoud	-delig	Gewicht kg
2319853	S 1500 ES-02	Ringsteeksleutelset in 2/3 ES-module Nr. 1500 ES-1 B Steeksleutelset in 1/3 ES-module Nr. 1500 ES-6 1/2" dopsleutelset in 1/3 ES-module Nr. 1500 ES-19 IS 1/2" dopsleutelset in 1/3 ES-module Nr. 1500 ES-ITX 19 LKP 1/2" dopsleutelset in 1/3 ES-module Nr. 1500 ES-IN 19 LKM 1/2"-accessoires voor dopsleutels in 1/3 ES-module Nr. 1500 ES-1993 U-20 1/4" dopsleutelset in 1/3 ES-module Nr. 1500 ES-20 Soksleutelset in 1/3 ES-module Nr. 1500 ES-2133 ringratel-steeksleutelset in 1/3 ES-module Nr. 1500 ES-7 R Tangassortiment in 1/3 ES-module Nr. 1500 ES-145 Beitelassortiment in 1/3 ES-module Nr. 1500 ES-350 Meetassortiment in 1/3 ES-module Nr. 1500 ES-711 Schroevendraaier set in 1/3 ES-module Nr. 1500 ES-2150 PH 1/2" ES-2150 PH Slagschroevendraaier-assortiment in 1/3 ES-module Nr. 1500 ES-K 1900 Montagetang in 1/3 ES-module Nr. 1500 ES-8000 Afstandsmodule leeg Nr. 1500 ED-70 K, 475x77x40 mm [6x]	207	28,3

S 1500 ES-03 MODULE-ASSORTIMENT GROOT 325-delig



€2483¹⁹
+ BTW



Code	Nr.	Inhoud	-delig	Gewicht kg
2319861	S 1500 ES-03	Trekkeret in 1/3 ES module Nr. 1500 ES-1.07, Ring-steeksleutelset in 2/3 ES-module Nr. 1500 ES-1 B Ringsleutelset in 1/3 ES-module Nr. 1500 ES-2, 1/2" Dopsleutelset in 1/3 ES module Nr. 1500 ES-19 IS 1/2" Toebehoren voor dopsleutels in 1/3 ES module Nr. 1500 ES-1993 U-20 1/4" Dopsleutelset in 1/3 ES-module Nr. 1500 ES-20 1/4" Dopsleutelset in CT-module Nr. 1500 CTD-20 BIT Soksleutelset in 1/3 ES-module Nr. 1500 ES-2133 Schroevendraaierset in 1/3 ES module Nr. 1500 ES-2150 PH Schroevendraaierset in 1/3 ES module Nr. 1500 ES-2163 TX Kniegewrichtsleutelset in 1/3 ES-module Nr. 1500 ES-34 Beitelset in 1/3 ES module Nr. 1500 ES-350 Open-ringsleutelset in 1/3 ES-module Nr. 1500 ES-400, open Steeksleutelset in 1/3 ES-module Nr. 1500 ES-6 Ringratel-steeksleutelset in 1/3 ES-module Nr. 1500 ES-7 R Meetsset in 1/3 ES module Nr. 1500 ES-711 Borgringtangset in 1/3 ES module Nr. 1500 ES-8000 T-greep stiftsleutelset in 2/3 ES-module Nr. 1500 ES-DT 2142 1/2" Set dopsleutelsschroevendraaiers in 1/3 ES module Nr. 1500 ES-IN 19 LKM 1/2" Set dopsleutelsschroevendraaiers in 1/3 ES module Nr. 1500 ES-ITX 19 LKP 1/2" Slagschroevendraaierset in 1/3 ES module Nr. 1500 ES-K 1900 VDE tangen assortiment in 1/3 ES module, Nr. 1500 ES-VDE 145 VDE Schroevendraaierset in 1/3 ES module Nr. 1500 ES-VDE 2170 PZ Linkse tapset Nr. 8551-55, M3-M18 Haakse stiftsleutelset Nr. H 42 KEL-88, 2,2,5,3,4,5,6,8,10 mm, kogelkop Haakse stiftsleutelset Nr. H 43 KTX-07, TX T10 T15 T20 T25 T27 T30 T40 Sleutelvlijenset Nr. 8728 vlakke, driehoekige, vierkante, halfronde, ronde vlij Verstelbare schroefleutel Nr. 60 P 8 10", Griptang Nr. 137 10 Spanningzoeker Nr. 4615 3, 220-250 V, 3mm, Kabelmes Nr. 0513-09, 195 mm Schraapstaal Nr. 133 K Afstandsmodule leeg Nr. 1500 ED-70 K, 475x77x40 mm [7x]	325	38

TS-147 GEREEDSCHAPSORTIMENT in Check-Tool-modules, 147-delig

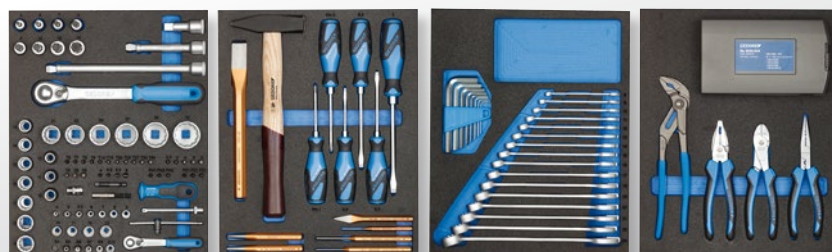

€839⁵⁰
+ BTW



Code	Nr.	Inhoud	-delig	Gewicht kg
2955997	TS-147	1/4"+1/2" dopsleutelset in CT-module Nr. TS CT2-D19-D20, 81 -dlg. Ring-steeksleutelset in CT-module Nr. TS CT2-7, 24 -dlg. Gereedschapset in CT-module Nr. TS CT2-2154SK-119, 14 -dlg. Tangenset in CT-module Nr. TS CT2-142, 28 -dlg.	147	11,98

- › Omvangrijk industrie-assortiment voor de professional
- › Gereedschappen in metrische maten
- › Bewezen GEDORE ES gereedschapsmodules in ABS-kunststof
- › Voor gereedschapswagen nr. 2005 variant 0810, nr. 2004 variant 0810, 1000
- › Voor werkbank nr. 1504 Versie 0810, nr. 1504 XL, nr. 1506 XL Versie 2511, 2810, nr. 1507 XL
- › Ook verkrijgbaar in gereedschapswagen Nr. 2004 0810

- › Gereedschappen in metrische maten
- › Met GEDORE Check-Tool-Systeem: Aanwezigheidscontrole via tweekleurige schuimstof inzetmodules
- › Elk gereedschap ligt geborgd in zijn eigen uitsparing, gemakkelijk bereikbaar en uitneembaar.
- › Resistent tegen oliën en vetten

TS-190

GEREEDSCHAPSORTIMENT

in Check-Tool-modules, 190-delig



- › Gereedschappen in metrische maten
- › Met GEDORE Check-Tool-Systeem: Aanwezigheidscontrole via tweekleurige schuimstof inzetmodules
- › Elk gereedschap ligt geborgd in zijn eigen uitsparing, gemakkelijk bereikbaar en uitneembaar.
- › Resistent tegen oliën en vetten

€1175,⁶³
+ BTW

1/4" 1/2"

Code	Nr.	Inhoud	-delig	Gewicht kg
2956527	TS-190	1/4" 1/2" dopsleutel assortiment in CT-module Nr. TS CT2-D19-D20, 81 -dlg. Ring-steeksleutelset in CT-module Nr. TS CT2-7, 24 -dlg. Gereedschapset in CT-module Nr. TS CT2-2154SK-119, 14 -dlg. Tangenset in CT-module Nr. TS CT2-142, 28 -dlg. Gereedschapset in 2/4 CT-module Nr. TS CT2-6-8000, 15 -dlg. 1/2" set dopsleutelschr.dr.s. in 2/4 CT-module Nr. TS CT2-ITX19, 28 -dlg.	190	17,08

TS-308

GEREEDSCHAPSORTIMENT

in Check-Tool-modules 308-delig



- › Gereedschappen in metrische maten
- › Met GEDORE Check-Tool-Systeem: Aanwezigheidscontrole via tweekleurige schuimstof inzetmodules
- › Elk gereedschap ligt geborgd in zijn eigen uitsparing, gemakkelijk bereikbaar en uitneembaar.
- › Resistent tegen oliën en vetten
- › CT2 module = 1/2 lade 2005 (316,5 x 390 x 35 mm)
- › CT2 geschikt voor 1506 XL, 1504 en 2004

€2335,²⁹
+ BTW

1/4" 3/8" 1/2"

Code	Nr.	Inhoud	-delig	Gewicht kg
2956535	TS-308	1/4" 1/2" dopsleutelset in CT-module Nr. TS CT2-D19-D20, 81 -dlg. Ring-steeksleutelset in CT-module Nr. TS CT2-7, 24 -dlg. Gereedschapset in CT-module Nr. TS CT2-2154SK-119, 14 -dlg. Tangenset in CT-module Nr. TS CT2-142, 28 -dlg. Gereedschapset in 2/4 CT-module Nr. TS CT2-6-8000, 15 -dlg. 1/2" set dopsleutelschr.dr.s. in 2/4 CT-module Nr. TS CT2-ITX19, 28 -dlg. Gereedschapset in 2/4 CT-module Nr. TS CT2-2133-2163TX, 13 -dlg. Sleutelset in 2/4 CT-module Nr. TS CT2-7R-2, 28 -dlg. Gereedschapset in 2/4 CT-module Nr. TS CT2-D30, 59 -dlg. Gereedschapset in 2/4 CT-module Nr. TS CT2-710, 17 -dlg. Zaagbeugel Nr. 407	308	30,14

1500 CT1-1993 U-20

DOPSLEUTEL-TOEBEHORENSET 1/2"

in 1/3 Check-Tool-module, 5-delig



€125,²¹ + BTW

12,5 1/2

- › Perfecte set voor het met de hand los- en vastdraaien van bouten en moeren
- › Met Check-Tool-module voor het snel vaststellen van ontbrekend gereedschap
- › Bijzonder geschikt voor werkzaamheden in gevoelige ruimtes, waarin gewaarborgd moet worden, dat er geen gereedschap achterblijft
- › Onderste laag blauw, bovenste laag zwart, blauw signaleert ontbrekend gereedschap
- › Grijp-uitsparingen vergemakkelijken het verwijderen van het gereedschap

Code	Nr.	Inhoud
2309114	1500 CT1-1993 U-20	1/2" omschakelbare ratel 1993 U-20, 1/2" cardangewricht 1/2" schuifgreep 1987, 1/2" verlengstuk 1990 -5, -10

Breedte mm	Diepte mm	-delig	Gewicht kg
158	310	5	1,7

1500 CT1-20

DOPSLEUTELSET 1/4"

in 1/3 Check-Tool-module, 37-delig



€225,²¹ + BTW

6,3 1/4

- › Uitgebreid assortiment accessoires voor de meest voorkomende schroefverbindingen
- › Met Check-Tool-module voor het snel vaststellen van ontbrekend gereedschap
- › Bijzonder geschikt voor werkzaamheden in gevoelige ruimtes, waarin gewaarborgd moet worden, dat er geen gereedschap achterblijft
- › Onderste laag blauw, bovenste laag zwart, blauw signaleert ontbrekend gereedschap
- › Grijp-uitsparingen vergemakkelijken het verwijderen van het gereedschap

Code	Nr.	Inhoud
2308967	1500 CT1-20	1/4" dopsleutel Nr. 20 6-kt 4 5 5 6 7 8 9 10 11 12 13 14 mm 1/4" dopsleutelschr.dr. Nr. IN 20 6-kt. 3 4 5 6 8 mm 1/4" dopsleutelschr.dr. Nr. ITX 20, T8 T9 T10 T15 T20 T25 T27 T30 T40 mm 1/4" dopsleutel Nr. TX 20, E4 E5 E6 E7 E8 E10 1/4" schuifgreep Nr. 2087, 115 mm, 1/4" verlengstuk Nr. 2090-4. 97 mm 1/4" cardangewricht Nr. 2095, 1/4" handgreep Nr. 2098, 2C-greep 1/4" omschakelbare ratel 2093 U-10, 127 mm

Breedte mm	Diepte mm	-delig	Gewicht kg
158	310	37	0,845

1500 CT1-30

DOPSLEUTELSET 3/8"

in 1/3 Check-Tool-module, 24-delig



€226,⁰⁵ + BTW

10 3/8

- › Perfecte setsamenstelling voor de meest voorkomende boutverbindingen
- › Met Check-Tool-module voor het snel vaststellen van ontbrekend gereedschap
- › Bijzonder geschikt voor werkzaamheden in gevoelige ruimtes, waarin gewaarborgd moet worden, dat er geen gereedschap achterblijft
- › Onderste laag blauw, bovenste laag zwart, blauw signaleert ontbrekend gereedschap
- › Grijp-uitsparingen vergemakkelijken het verwijderen van het gereedschap

Code	Nr.	Inhoud
2308975	1500 CT1-30	3/8" dopsleutel, Nr. 30, 6 7 8 9 10 11 12 13 14 15 16 17 18 19 3/8" dopsleutelschr.dr. 6-kt, Nr. IN 30, 4 5 6 8 10 mm 3/8" cardangewricht, Nr. 3095, 51 mm, 3/8" schuifgreep, Nr. 3087 3/8" verlengstuk, Nr. 3090 -5 -10, 125 250 mm 3/8" omschakelbare ratel, Nr. 3093 U-10, 200 mm

Breedte mm	Diepte mm	-delig	Gewicht kg
158	310	24	1,67

1500 CT1-350 BEITEL-ASSORTIMENT

in 1/3 Check-Tool-module, 8-delig



€76,80
+ BTW

- › Perfecte set samenstelling voor de meest voorkomende slag toepassingen
- › Met Check-Tool-module voor het snel vaststellen van ontbrekend gereedschap
- › Bijzonder geschikt voor werkzaamheden in gevoelige ruimtes, waarin gewaarborgd moet worden, dat er geen gereedschap achterblijft
- › Onderste laag blauw, bovenste laag zwart, blauw signaleert ontbrekend gereedschap
- › Grijp-uitsparingen vergemakkelijken het verwijderen van het gereedschap



Code	Nr.	Inhoud	Breedte mm	Diepte mm	-delig	Gewicht kg
2309041	1500 CT1-350	Platte beitel Nr. 97-250, 250x24 mm, Ritsbeitel Nr. 98-125, 125 mm Doorslag Nr. 99 12-5 12-8, Ø 5 8 mm, Centerpons Nr. 100-12, 120x12x5 mm Pendrijver Nr. 119-1,5 3 4 mm, Bankhamer ROTBAND-PLUS, Nr. 600 H-300, met Hickory steel, 300g	158	310	8	1,425

1500 CT1-142 TANGENSET

in 1/3 Check-Tool-module, 4-delig



€117,56
+ BTW

- › Praktische setsamenstelling voor een breed scala van toepassingen in alle vakgebieden
- › Met Check-Tool-module voor het snel vaststellen van ontbrekend gereedschap
- › Bijzonder geschikt voor werkzaamheden in gevoelige ruimtes, waarin gewaarborgd moet worden, dat er geen gereedschap achterblijft
- › Onderste laag blauw, bovenste laag zwart, blauw signaleert ontbrekend gereedschap
- › Grijp-uitsparingen vergemakkelijken het verwijderen van het gereedschap



Code	Nr.	Inhoud	Breedte mm	Diepte mm	-delig	Gewicht kg
2309025	1500 CT1-142	10" waterpomp tang Nr. 142 10 JC, 2C handgreep Combinatietang Power Nr. 8250-180 JC, 180 mm 2C handgreep Telefoontang Nr. 8132-160 JC, 160 mm 2C handgreep Zijsnij tang Power Nr. 8316-160 JC, 160 mm 2C handgreep	158	310	4	1,217

1500 CT1-8000 BORGRINGTANGENSET

in 1/3 Check-Tool-module, 6-delig



€98,32
+ BTW

- › Perfecte setsamenstelling voor binnenste en buitenste keerringen
- › Met Check-Tool-module voor het snel vaststellen van ontbrekend gereedschap
- › Bijzonder geschikt voor werkzaamheden in gevoelige ruimtes, waarin gewaarborgd moet worden, dat er geen gereedschap achterblijft
- › Onderste laag blauw, bovenste laag zwart, blauw signaleert ontbrekend gereedschap
- › Grijp-uitsparingen vergemakkelijken het verwijderen van het gereedschap



Code	Nr.	Inhoud	Breedte mm	Diepte mm	-delig	Gewicht kg
2309181	1500 CT1-8000	Borgveertang voor externe borgringen Nr. 8000 A 1 A 2 A 21 Borgveertang voor inwendige bevestigingsringen Nr. 8000 J 1 J 2 J 21	158	310	6	1,009

1500 CT1-2133 SOKSLEUTELSET

in 1/3 Check-Tool-module, 6-delig

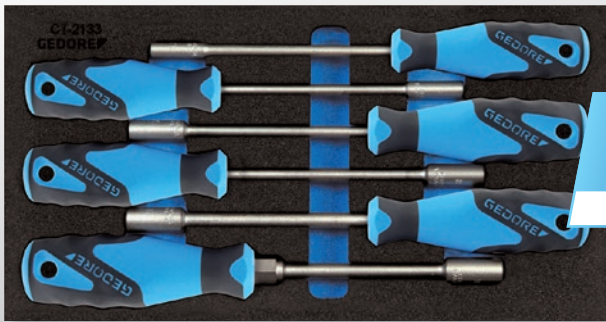

€72,²⁶ + BTW

- > Perfecte set voor het eenvoudig en snel losdraaien van schroeven met zeskantkop en moeren
- > Met Check-Tool-module voor het snel vaststellen van ontbrekend gereedschap
- > Bijzonder geschikt voor werkzaamheden in gevoelige ruimtes, waarin gewaarborgd moet worden, dat er geen gereedschap achterblijft
- > Onderste laag blauw, bovenste laag zwart, blauw signaleert ontbrekend gereedschap
- > Grijp-uitsparingen vergemakkelijken het verwijderen van het gereedschap



Code	Nr.	Inhoud
2309122	1500 CT1-2133	Soksleutel met 3C handgreep Nr. 2133, 5,5 6 7 8 9 10 mm

Breedte mm	Diepte mm	-delig	Gewicht kg
158	310	6	0,82

1500 CT1-2150 PH SCHROEVENDRAAIERSET

in 1/3 Check-Tool-module, 6-delig

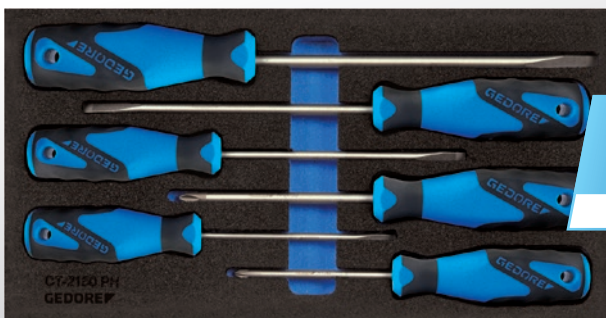

€54,¹⁹ + BTW

- > Perfecte set voor gleuf- en kruiskopschroeven PH
- > Met Check-Tool-module voor het snel vaststellen van ontbrekend gereedschap
- > Bijzonder geschikt voor werkzaamheden in gevoelige ruimtes, waarin gewaarborgd moet worden, dat er geen gereedschap achterblijft
- > Onderste laag blauw, bovenste laag zwart, blauw signaleert ontbrekend gereedschap
- > Grijp-uitsparingen vergemakkelijken het verwijderen van het gereedschap



Code	Nr.	Inhoud
2309130	1500 CT1-2150 PH	3C-schroevendraaier sleuf Nr. 2150, 4 5,5 6,5 8 mm 3C-schroevendraaier kruiskop Nr. 2160 PH 1 2

Breedte mm	Diepte mm	-delig	Gewicht kg
158	310	6	0,63

1500 CT1-2150 PZ SCHROEVENDRAAIERSET

in 1/3 Check-Tool-module, 6-delig

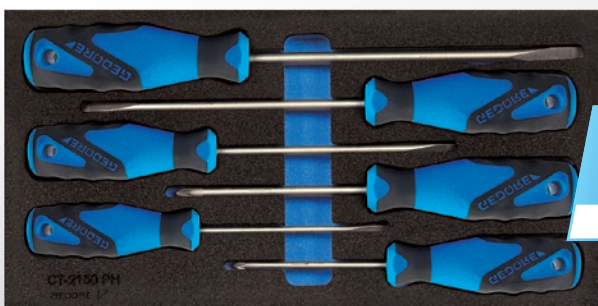

€54,¹⁹ + BTW

- > Perfecte set voor schroeven met sleuf- en kruiskop PZ
- > Met Check-Tool-module voor het snel vaststellen van ontbrekend gereedschap
- > Bijzonder geschikt voor werkzaamheden in gevoelige ruimtes, waarin gewaarborgd moet worden, dat er geen gereedschap achterblijft
- > Onderste laag blauw, bovenste laag zwart, blauw signaleert ontbrekend gereedschap
- > Grijp-uitsparingen vergemakkelijken het verwijderen van het gereedschap



Code	Nr.	Inhoud
2309149	1500 CT1-2150 PZ	3C-schroevendraaier sleuf Nr. 2150, 4 5,5 6,5 8 mm 3C-schroevendraaier kruiskop Nr. 2160 PZ 1 2

Breedte mm	Diepte mm	-delig	Gewicht kg
158	310	6	0,63

1500 CT1-2163 TX SCHROEVENDRAAIERSET

in 1/3 Check-Tool-module, 6-delig

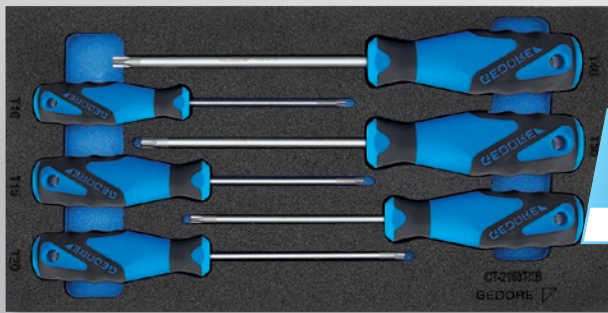

€54,¹⁹
+ BTW

- › Perfecte set samenstelling voor binnen TX schroeven
- › Met Check-Tool-module voor het snel vaststellen van ontbrekend gereedschap
- › Bijzonder geschikt voor werkzaamheden in gevoelige ruimtes, waarin gewaarborgd moet worden, dat er geen gereedschap achterblijft
- › Onderste laag blauw, bovenste laag zwart, blauw signaleert ontbrekend gereedschap
- › Grijp-uitsparingen vergemakkelijken het verwijderen van het gereedschap



Code	Nr.	Inhoud
2309157	1500 CT1-2163 TX	3C-schroevendraaier TX, Nr. 2163 TX T8 T10 T15 T20 T25 T30 mm

Breedte mm	Diepte mm	-delig	Gewicht kg
158	310	6	0,4

1500 CT1-2163 TXB SCHROEVENDRAAIERSET

in 1/3 Check-Tool-module, 6-delig

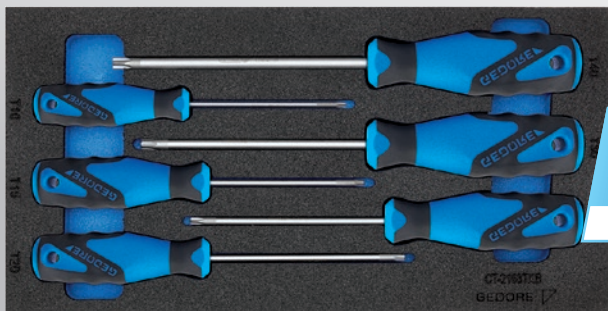

€63,²⁷
+ BTW

- › Perfecte set samenstelling voor interne TX schroeven met pin
- › Met Check-Tool-module voor het snel vaststellen van ontbrekend gereedschap
- › Bijzonder geschikt voor werkzaamheden in gevoelige ruimtes, waarin gewaarborgd moet worden, dat er geen gereedschap achterblijft
- › Onderste laag blauw, bovenste laag zwart, blauw signaleert ontbrekend gereedschap
- › Grijp-uitsparingen vergemakkelijken het verwijderen van het gereedschap



Code	Nr.	Inhoud
2309165	1500 CT1-2163 TXB	3C-schroevendraaier TXB Nr. 2163 TXB, T10 T15 T20 T25 T30 T40 mm

Breedte mm	Diepte mm	-delig	Gewicht kg
158	310	6	0,5

1500 CT1-400 OPEN-RINGSLEUTELSET

in 1/3 Check-Tool-module, 5-delig



€90,⁶⁷
+ BTW

- › Perfecte set samenstelling voor de assemblage van pijpfittingen
- › Met Check-Tool-module voor het snel vaststellen van ontbrekend gereedschap
- › Bijzonder geschikt voor werkzaamheden in gevoelige ruimtes, waarin gewaarborgd moet worden, dat er geen gereedschap achterblijft
- › Onderste laag blauw, bovenste laag zwart, blauw signaleert ontbrekend gereedschap
- › Grijp-uitsparingen vergemakkelijken het verwijderen van het gereedschap



Code	Nr.	Inhoud
2309068	1500 CT1-400	Open-ringsleutels, Nr. 400, 8x10 10x11 12x14 13x15 17x19 mm

Breedte mm	Diepte mm	-delig	Gewicht kg
158	310	5	0,565

1500 CT1-2 RINGSLEUTELSET

in 1/3 Check-Tool-module, 8-delig

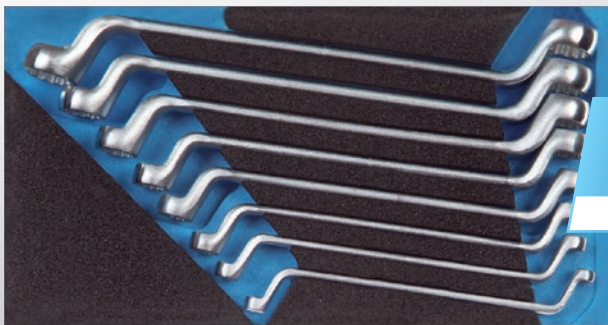

€98,³²
+ BTW

- › Praktische set samenstelling voor extreem laaggelegen of verzonken moeren
- › Met Check-Tool-module voor het snel vaststellen van ontbrekend gereedschap
- › Bijzonder geschikt voor werkzaamheden in gevoelige ruimtes, waarin gewaarborgd moet worden, dat er geen gereedschap achterblijft
- › Onderste laag blauw, bovenste laag zwart, blauw signaleert ontbrekend gereedschap



Code	Nr.	Inhoud	Breedte mm	Diepte mm	-delig	Gewicht kg
2308827	1500 CT1-2	Ringsleutels UD profiel Nr. 2 6x7 8x9 10x11 12x13 14x15 16x17 18x19 20x22 mm	158	310	8	1,36

1500 CT1-6 STEEKSLEUTELSET

in 1/3 Check-Tool-module, 10-delig

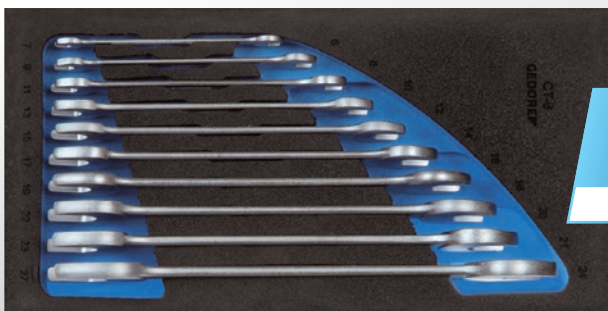

€81,³⁴
+ BTW

- › Perfecte set samenstelling voor gebruik op moeren en bouten
- › Met Check-Tool-module voor het snel vaststellen van ontbrekend gereedschap
- › Bijzonder geschikt voor werkzaamheden in gevoelige ruimtes, waarin gewaarborgd moet worden, dat er geen gereedschap achterblijft
- › Onderste laag blauw, bovenste laag zwart, blauw signaleert ontbrekend gereedschap



Code	Nr.	Inhoud	Breedte mm	Diepte mm	-delig	Gewicht kg
2308851	1500 CT1-6	Steeksleutels Nr. 6, 6x7 8x9 10x11 12x13 14x15 16x17 18x19 20x22 21x23 24x27 mm	158	310	10	1,44

1500 CT1-7 R RINGRATTEL- STEEKSLEUTELSET

in 1/3 Check-Tool-module, 10-delig

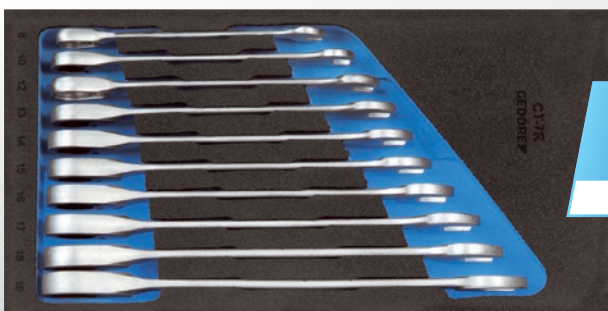

€162,¹⁸
+ BTW

- › Perfecte set samenstelling voor ratelsluiting en het snelpak
- › Met Check-Tool-module voor het snel vaststellen van ontbrekend gereedschap
- › Bijzonder geschikt voor werkzaamheden in gevoelige ruimtes, waarin gewaarborgd moet worden, dat er geen gereedschap achterblijft
- › Onderste laag blauw, bovenste laag zwart, blauw signaleert ontbrekend gereedschap



Code	Nr.	Inhoud	Breedte mm	Diepte mm	-delig	Gewicht kg
2308894	1500 CT1-7 R	Ringratel-steeksleutels Nr. 7 R, 8 10 12 13 14 15 16 17 18 19 mm	158	310	10	1,24

1500 CT1-7 UR RINGRATTEL-STEESLEUTELSET, OMSCHAKELBAAR

in 1/3 Check-Tool-module, 10-delig

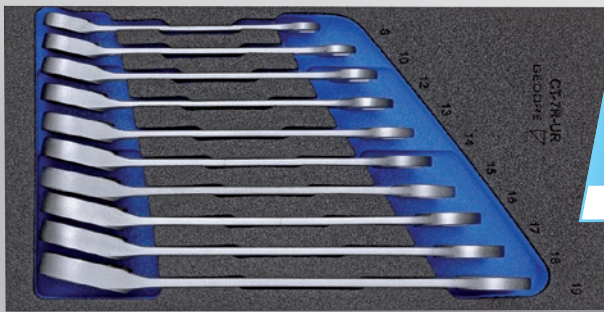

€226,⁰⁵
+ BTW

- › Perfecte set samenstelling voor ratelsluiting en het snelpak
- › Rechts- en linksdraaiend mogelijk via schakelhendel
- › Met Check-Tool-module voor het snel vaststellen van ontbrekend gereedschap
- › Bijzonder geschikt voor werkzaamheden in gevoelige ruimtes, waarin gewaarborgd moet worden, dat er geen gereedschap achterblijft
- › Onderste laag blauw, bovenste laag zwart, blauw signaleert ontbrekend gereedschap
- › Grijp-uitsparingen vergemakkelijken het verwijderen van het gereedschap



Code	Nr.	Inhoud	Breedte mm	Diepte mm	-delig	Gewicht kg
2331969	1500 CT1-7 UR	Ringratel-steesleutels Nr. 7 UR, 8 10 12 13 14 15 16 17 18 19 mm	158	310	10	1,245

1500 CT1-D 19 DOPSLEUTELSET 1/2", UD-PROFIEL

in 1/3 Check-Tool-module, 26-delig



€198,³²
+ BTW

- › Perfecte set samenstelling voor handbediende schroefverbindingen
- › Met Check-Tool-module voor het snel vaststellen van ontbrekend gereedschap
- › Bijzonder geschikt voor werkzaamheden in gevoelige ruimtes, waarin gewaarborgd moet worden, dat er geen gereedschap achterblijft
- › Onderste laag blauw, bovenste laag zwart, blauw signaleert ontbrekend gereedschap



Code	Nr.	Inhoud	Breedte mm	Diepte mm	-delig	Gewicht kg
2308916	1500 CT1-D 19	Dopsleutel 1/2" Nr. D 19, 10 11 12 13 14 15 16 17 18 19 21 22 23 24 26 27 28 30 32 mm Dopsleutelschr.dr. 1/2" Nr. IN 19, 6 7 8 9 10 12 14 mm	158	310	26	2,68

1500 CT1-IN 19 LKM DOPSLEUTEL-SCHROEVEN- DRAAIERSSET 1/2"

in 1/3 Check-Tool-module, 13-delig



€144,⁵⁴
+ BTW

- › Perfecte set voor inbusschroeven
- › Met Check-Tool-module voor het snel vaststellen van ontbrekend gereedschap
- › Bijzonder geschikt voor werkzaamheden in gevoelige ruimtes, waarin gewaarborgd moet worden, dat er geen gereedschap achterblijft
- › Onderste laag blauw, bovenste laag zwart, blauw signaleert ontbrekend gereedschap



Code	Nr.	Inhoud	Breedte mm	Diepte mm	-delig	Gewicht kg
2308932	1500 CT1-IN 19 LKM	Dopsleutelschr.dr. 1/2" Nr. IN 19, 6 7 8 9 10 12 14 mm Dopsleutelschr.dr. 1/2" Nr. IN 19 L 6-140 7-140 8-140 9-140 10-140 12-140 14-140	158	310	13	1,9

1500 CT1-INX 19 LK DOPSLEUTEL-SCHROEVEN- DRAAIERSET 1/2"

in 1/3 Check-Tool-module, 11-delig



€170,⁵⁹
+ BTW

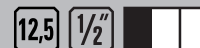

- › Perfecte set samenstelling voor binnen 12-kant schroeven
- › Met Check-Tool-module voor het snel vaststellen van ontbrekend gereedschap
- › Bijzonder geschikt voor werkzaamheden in gevoelige ruimtes, waarin gewaarborgd moet worden, dat er geen gereedschap achterblijft
- › Onderste laag blauw, bovenste laag zwart, blauw signaleert ontbrekend gereedschap

Code	Nr.	Inhoud
2957957	1500 CT1-INX 19 LK	INX 19 8 10 12 14 16 18, INX 19 L 6-100 8-100 10-100 12-100 14-100

Breedte mm	Diepte mm	-delig	Gewicht kg
158	310	11	1,044

1500 CT1-HTX 19 LKP DOPSLEUTEL-SCHROEVEN- DRAAIERSET 1/2"

in 1/3 Check-Tool-module, 19-delig



€233,⁶¹
+ BTW



- › Perfecte set samenstelling voor binnen TX schroeven
- › Met Check-Tool-module voor het snel vaststellen van ontbrekend gereedschap
- › Bijzonder geschikt voor werkzaamheden in gevoelige ruimtes, waarin gewaarborgd moet worden, dat er geen gereedschap achterblijft
- › Onderste laag blauw, bovenste laag zwart, blauw signaleert ontbrekend gereedschap
- › Grijp-uitsparingen vergemakkelijken het verwijderen van het gereedschap

Code	Nr.	Inhoud
2308940	1500 CT1-ITX 19 LKP	Dopsleutelschr.dr. 1/2" Nr. ITX 19 T20 T25 T27 T30 T40 T45 T50 T55 T60 Dopsleutelschr.dr. 1/2" Nr. ITX 19 LT20-100 T25-100 T27-100 T30-100 T40-100 T45-100 T50-100 T55-100 T60-100, TX-schroefmaat Nr. 708

Breedte mm	Diepte mm	-delig	Gewicht kg
158	310	19	1,915

1500 CT1-HTX 30 DOPSLEUTEL-SCHROEVEN- DRAAIERSET 3/8"

in 1/3 Check-Tool-module, 39-delig



€342,⁰²
+ BTW



- › Perfecte set samenstelling voor binnen TX schroeven
- › Met Check-Tool-module voor het snel vaststellen van ontbrekend gereedschap
- › Bijzonder geschikt voor werkzaamheden in gevoelige ruimtes, waarin gewaarborgd moet worden, dat er geen gereedschap achterblijft
- › Onderste laag blauw, bovenste laag zwart, blauw signaleert ontbrekend gereedschap
- › Grijp-uitsparingen vergemakkelijken het verwijderen van het gereedschap

Code	Nr.	Inhoud
2308983	1500 CT1-ITX 30	Dopsleutel 3/8" Nr. TX 30 E5 E6 E7 E8 E10 E11 E12 E14 Dopsleutelschr.dr. 3/8" Nr. IN 30 L, zeskant 4 5 6 7 8 10 mm Dopsleutelschr.dr. 3/8" Nr. ITX 30 T20 T25 T27 T30 T40 T45 T50 Dopsleutelschr.dr. 3/8" Nr. ITX 30 LT20 T25 T27 T30 T40 T45 T50 Dopsleutelschr.dr. 3/8" sleuf Nr. IS 30, 5,5,6,5 8 10 12 mm Dopsleutelschr.dr. 3/8" Nr. IKS 30 1 2 3, Dopsleutelschr.dr. 3/8" Nr. IKS 30 PZD 1 2 3

Breedte mm	Diepte mm	-delig	Gewicht kg
158	310	39	2,175

1500 CT1-K 1900 SLAGSCHROEVENDRAAIERSET 1/2"

in 1/3 Check-Tool-module, 23-delig

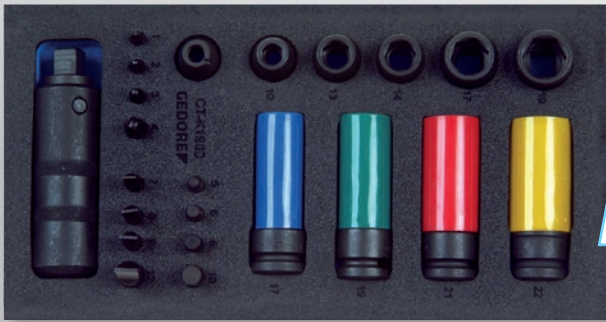

€192,44
+ BTW

12,5 1/2"

- › Met krachtige schroevendraaier voor het verwijderen van vastzittende schroeven
- › Met Check-Tool-module voor het snel vaststellen van ontbrekend gereedschap
- › Bijzonder geschikt voor werkzaamheden in gevoelige ruimtes, waarin gewaarborgd moet worden, dat er geen gereedschap achterblijft
- › Onderste laag blauw, bovenste laag zwart, blauw signaleert ontbrekend gereedschap
- › Grijp-uitsparingen vergemakkelijken het verwijderen van het gereedschap

Code	Nr.	Inhoud
2309092	1500 CT1-K 1900	K 19 10 13 14 17 19, K 19 LS 17 19 21 22 880 7 8 9 12, 885 5 6 8 10, 890 1 2 3 4, KB 819, K 1900

Breedte mm	Diepte mm	-delig	Gewicht kg
158	310	23	2,645

1500 CT1-VDE 142 VDE-TANGENSET

in 1/3 Check-Tool-module, 4-delig



€112,61
+ BTW

- › Praktische samenstelling van sets voor een breed scala van toepassingen op het gebied van de elektronica
- › Met Check-Tool-module voor het snel vaststellen van ontbrekend gereedschap
- › Bijzonder geschikt voor werkzaamheden in gevoelige ruimtes, waarin gewaarborgd moet worden, dat er geen gereedschap achterblijft
- › Onderste laag blauw, bovenste laag zwart, blauw signaleert ontbrekend gereedschap
- › Grijp-uitsparingen vergemakkelijken het verwijderen van het gereedschap



Code	Nr.	Inhoud
2309033	1500 CT1-VDE 142	Waterpomptang Nr. 142 10 C, 10" VDE combinatietang Power Nr. VDE 8250-180 H VDE telefoontang Nr. VDE 8132-160 H, VDE zijsnijtang Nr. VDE 8314-160 H

Breedte mm	Diepte mm	-delig	Gewicht kg
158	310	4	1,158

1500 CT1-VDE 2170 PZ VDE-SCHROEVENDRAAIERSET

in 1/3 Check-Tool-module, 6-delig



€63,27
+ BTW

- › Perfecte set voor sleuf- en kruiskop PZ schroeven in de elektronica-sector
- › Met Check-Tool-module voor het snel vaststellen van ontbrekend gereedschap
- › Bijzonder geschikt voor werkzaamheden in gevoelige ruimtes, waarin gewaarborgd moet worden, dat er geen gereedschap achterblijft
- › Onderste laag blauw, bovenste laag zwart, blauw signaleert ontbrekend gereedschap
- › Grijp-uitsparingen vergemakkelijken het verwijderen van het gereedschap

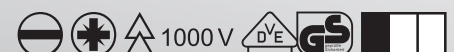

Code	Nr.	Inhoud
2309173	1500 CT1-VDE 2170 PZ	VDE-schroevendraaier sleuf Nr. VDE 2170, 4 5,5 6,5 8 mm VDE-schroevendraaier kruiskop Nr. VDE 2160 PZ 1 2

Breedte mm	Diepte mm	-delig	Gewicht kg
158	310	6	0,625

1500 CT2-7 RINGSTEEKSLEU- TELSET

in 2/3 Check-Tool-module,
25-delig

€180⁶⁷
+ BTW

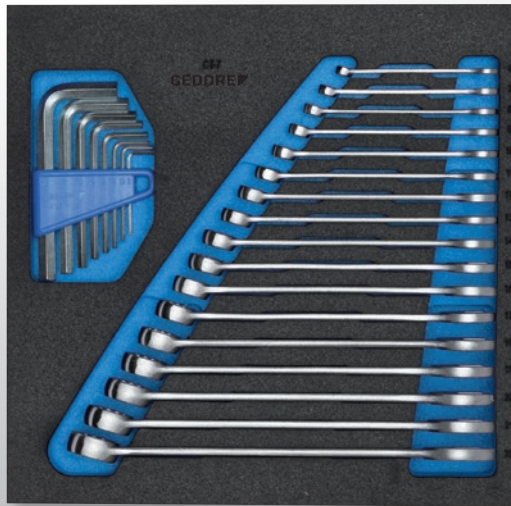

- › Perfecte set samenstelling voor universeel gebruik
- › Met Check-Tool-module voor het snel vaststellen van ontbrekend gereedschap
- › Bijzonder geschikt voor werkzaamheden in gevoelige ruimtes, waarin gewaarborgd moet worden, dat er geen gereedschap achterblijft
- › Onderste laag blauw, bovenste laag zwart, blauw signaleert ontbrekend gereedschap
- › Grijp-uitsparingen vergemakkelijken het verwijderen van het gereedschap



Code	Nr.	Inhoud
2308878	1500 CT2-7	Ring-steeksleutels Nr. 7, 6 7 8 9 10 11 12 13 14 15 16 17 18 19 20 21 22 mm Stiftsleutels Nr. PH 42-88 6-kt. 2,2 5 3 4 5 6 8 10 mm

Breedte mm	Diepte mm	-delig	Gewicht kg
315	310	25	1,75

1500 CT2-7-32 RINGSTEEKSLEU- TELSET

in 2/3 Check Tool Module,
5-delig

€112,61
+ BTW

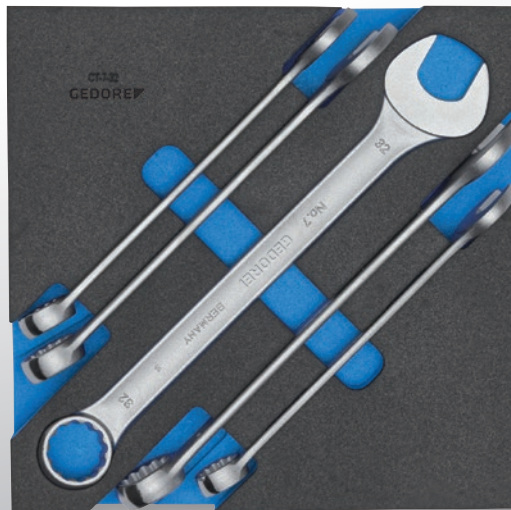

- › Perfecte set samenstelling voor universeel gebruik
- › Met Check-Tool-module voor het snel vaststellen van ontbrekend gereedschap
- › Bijzonder geschikt voor werkzaamheden in gevoelige ruimtes, waarin gewaarborgd moet worden, dat er geen gereedschap achterblijft
- › Onderste laag blauw, bovenste laag zwart, blauw signaleert ontbrekend gereedschap
- › Grijp-uitsparingen vergemakkelijken het verwijderen van het gereedschap



Code	Nr.	Inhoud
2308886	1500 CT2-7-32	Ring-steeksleutels Nr. 7, 23 24 27 30 32 mm

Breedte mm	Diepte mm	-delig	Gewicht kg
315	310	5	1,865

1500 CT2-DT 2142 STIFTSLEUTELSET

in 2/3 Check-Tool-module,
9-delig

€108,40
+ BTW

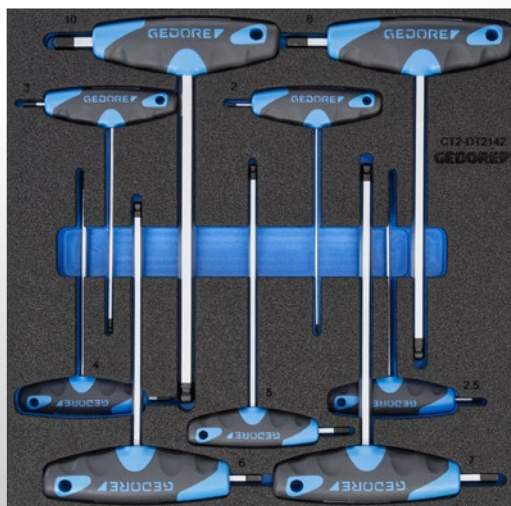

- › Perfecte set voor inbusschroeven
- › Met Check-Tool-module voor het snel vaststellen van ontbrekend gereedschap
- › Bijzonder geschikt voor werkzaamheden in gevoelige ruimtes, waarin gewaarborgd moet worden, dat er geen gereedschap achterblijft
- › Onderste laag blauw, bovenste laag zwart, blauw signaleert ontbrekend gereedschap
- › Grijp-uitsparingen vergemakkelijken het verwijderen van het gereedschap



Code	Nr.	Inhoud
2309009	1500 CT2-DT 2142	Stiftsleutel met 2C T-greep Nr. DT 2142, 2,2 5 3 4 5 6 7 8 10 mm

Breedte mm	Diepte mm	-delig	Gewicht kg
315	310	9	0,9

1500 ED-70 K OPVULMODULE

leeg



€9,07
+ BTW

- › Voor het opvullen en fixeren van gereedschapsmodules nr. 1500 ES in laden met een diepte van 400 mm, voor gereedschapwagens nr. 2004 en werkbanken nr. 1502, 1504, 1505 en 1506 XL.
- › Gemaakt van slagvast ABS-kunststof, zwart generfd



Code	Nr.	Breedte mm	Diepte mm	Hoogte mm	Gewicht kg
1618687	1500 ED-70 K	475	77	40	0,12

1500 ED-70 S OPVULMODULE

1/3
leeg



€18,06
+ BTW

- › Voor gereedschapwagens nr. WSL-L7 (Workster) en nr. 2005, werkbank nr. 1504 XL en gereedschapkist nr. 2430, geschikt als opvulling voor 1/3 module.
- › van plaatstaal

Code	Nr.	Breedte mm	Diepte mm	Hoogte mm	Gewicht kg
1851462	1500 ED-70 S	152	77	40	0,15

1500 ED-70 XL OPVULMODULE

leeg

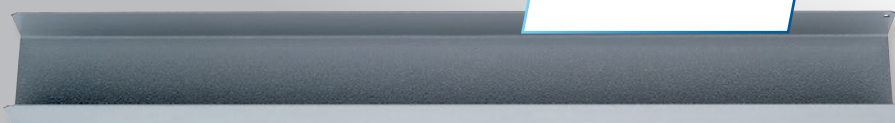

€21,67
+ BTW

- › Geschikt voor momentsleutels of ander lang gereedschap resp. kleine onderdelen
- › Voor gereedschapwagens nr. WSL-L7 (Workster) en nr. 2005, werkbank nr. 1504 XL en gereedschapkist nr. 2430
- › van plaatstaal

Code	Nr.	Breedte mm	Diepte mm	Hoogte mm	Gewicht kg
1803069	1500 ED-70 XL	625	77	40	0,854

1500 CTD-20 BIT DOPSLEUTELSET 1/4"

in Check-Tool-module, 45-delig

€179,83
+ BTW



- › Multigreep 1/4" met uitgebreid bit- en dopsleutelassortiment
- › Alleen geschikt voor gereedschapwagens Nr. 2004 en werkbanken Nr. 1502, 1504, 1505 en 1506 XL
- › Voor de modellen Nr. 2005, Nr. WSL-L7 (Workster), Nr. 2430 en Nr. 1504 XL bestel extra opvulmodule Nr. 1500 ED-70 S



Code	Nr.	Inhoud	Breedte mm	Hoogte mm	Diepte mm	-delig	Gewicht kg
1733419	1500 CTD-20 BIT	1/4" steeksleutelinzet Nr. 20 L, 4,4,5,5,6,7,8,9,10,12,13 mm 1/4" schroevendraaierbit Nr. 680, 4,5,5,6,5,8 mm 1/4" schroevendraaierbit Nr. 685, 2,5,3,4,5,6 mm 1/4" schroevendraaierbit Nr. 685 X 5,6,8 mm 1/4" schroevendraaierbit Nr. 687 TX T6 T7 T8 T9 T10 T15 T20 T25 T27 T30 T40 1/4" schroevendraaierbit Nr. 690 1 2 3 1/4" schroevendraaierbit Nr. 690 PZD 1 2 3 Miniatuur LED-licht Nr.649, Insteekhouder Nr. 673 6,3 Bithouder Nr. 699, 1/4" bitadapter Nr. 620 Multi-handvat Nr. 676, Combinatiegereedschap Nr. 639	475	40	77	45	0,7

2005 CT2-D 19L

DOPSLEUTELSET 1/2"

in 2/4 Check-Tool-module, 40-delig



- › Optimaal assortiment voor dieper liggende schroeven in de meest gangbare sleutelwijdten
- › Met Check-Tool-module voor het snel vaststellen van ontbrekend gereedschap
- › Bijzonder geschikt voor werkzaamheden in gevoelige zones waar ervoor moet worden gezorgd dat geen gereedschap wordt achtergelaten
- › Onderste laag blauw, bovenste laag zwart, blauw signaleert ontbrekend gereedschap
- › Greepuitsparingen vergemakkelijken het uitnemen van het gereedschap

€550,42
+ BTW



Code	Nr.	Inhoud
2016516	2005 CT2-D 19L	D 19 L 10 12 13 14 15 16 17 18 19 21 22 24 27 30 32 34 IN 19 10 12 14 17 19 IN 19 L 12-140 14-140 IN 19 LK 10-140 12-140 INX 19 12 14 INX 19 L 12-100 14-100 ITX 19 T55 T60 ITX 19 L T55-100 T60-100 ITX 19 B T50 T55 T60 TX 19 E16 E18 E20 E24

Breedte mm	Diepte mm	-delig	Gewicht kg
316	390	40	6,9

2005 CT3-32

DOPSLEUTELSET 3/4"

in 3/4 check tool module, 14-delig



- › Perfecte set voor handbediende doppen en verbindingstukken met vierkantaandrijving
- › Met Check-Tool-module voor het snel vaststellen van ontbrekend gereedschap
- › Bijzonder geschikt voor werkzaamheden in gevoelige ruimtes, waarin gewaarborgd moet worden, dat er geen gereedschap achterblijft
- › Onderste laag blauw, bovenste laag zwart, blauw signaleert ontbrekend gereedschap
- › Grijp-uitsparingen vergemakkelijken het verwijderen van het gereedschap

€377,31
+ BTW



Code	Nr.	Inhoud
2752727	2005 CT3-32	Dopsleutel 3/4" 6-kt UD-profiel Nr. 32, 22 24 27 30 32 36 38 41 46 50 Verlengstuk 3/4" Nr. 3290-8 -16 200 mm, 400 mm Omschakelbare ratel 3/4" Nr. 3293 U-2, 510 mm Schuifgreep 3/4" Nr. 3287

Breedte mm	Diepte mm	-delig	Gewicht kg
472	390	14	9

2005 CT4-7 XL RINGSTEEKSLEUTELSET

in 4/4 check tool module, 18-delig

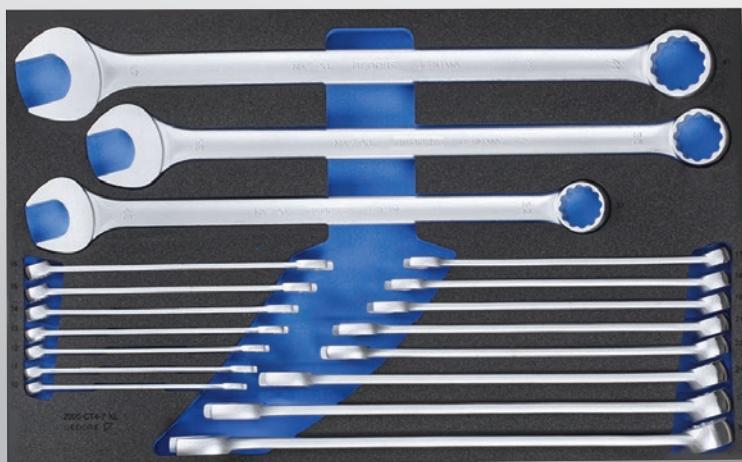

- › Perfecte set samenstelling voor zachte vele schroefverbindingen
- › Ring-steeksleutel extra lang voor meer koppel
- › Met Check-Tool-module voor het snel vaststellen van ontbrekend gereedschap
- › Bijzonder geschikt voor werkzaamheden in gevoelige ruimtes, waarin gewaarborgd moet worden, dat er geen gereedschap achterblijft
- › Onderste laag blauw, bovenste laag zwart, blauw signaleert ontbrekend gereedschap
- › Grijp-uitsparingen vergemakkelijken het verwijderen van het gereedschap

€451,²⁶ + BTW



Code	Nr.	Inhoud
2704226	2005 CT4-7 XL	Ring-steeksleutel Nr. 7 XL, 10 11 12 13 14 15 16 17 18 19 21 22 24 27 30 32 36 41 mm

Breedte mm	Diepte mm	-delig	Gewicht kg
633	390	18	8,15

2005 CT4-1B RINGSTEEKSLEUTELSET

in 4/4 check tool module, 25-delig

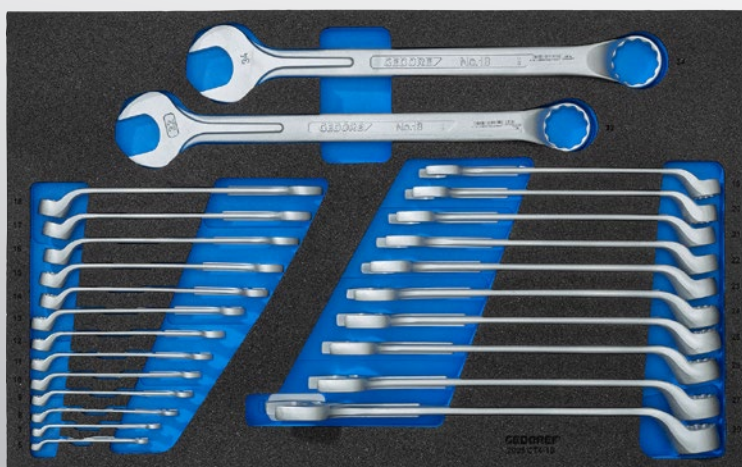

- › Schacht, versterkt met krachtrib aan de bezijde staat garant voor de hoogste draaimomenten
- › Met UD-profiel voor een zorgvuldige krachtoverbrenging
- › Ring gebogen en met een hoek van 10°
- › Voor het hanteren van verzonken of diepliggende moeren en bouten
- › Met Check-Tool-inzet voor het snel vaststellen van ontbrekend gereedschap
- › Onderlaag blauw, bovenlaag zwart, blauw signaleert ontbrekend gereedschap
- › Greepuitsparingen vergemakkelijken het uitnemen van het gereedschap
- › Verzonken handgrepen vergemakkelijken het verwijderen van het gereedschap

€432,⁷⁷ + BTW

Code	Nr.	Inhoud
3434982	2005 CT4-1B	Ringsteeksleutels, nr. 1 B, SW 6 7 8 9 10 11 12 13 14 15 16 17 18 19 20 21 22 23 24 25 26 27 28 29 30 32 34 mm

Breedte mm	Diepte mm	-delig	Gewicht kg
633	390	25	6,2

2005 CT4-8000

GEREEDSCHAPSORTIMENT

in 4/4 check tool module, 13-delig



€293,²⁸
+ BTW



- > Met Check-Tool-module voor het snel vaststellen van ontbrekend gereedschap
- > Bijzonder geschikt voor werkzaamheden in gevoelige zones waar ervoor moet worden gezorgd dat geen gereedschap wordt achtergelaten
- > Onderste laag blauw, bovenste laag zwart, blauw signaleert ontbrekend gereedschap
- > Grijp-uitsparingen vergemakkelijken het verwijderen van het gereedschap

Code	Nr.	Inhoud	Breedte mm	Diepte mm	-delig	Gewicht kg
2016303	2005 CT4-8000	Bankhamer ROTBAND-PLUS Nr. 600 H-300 -500 Terugslagvrije hamer Nr. 248 ST-40, Waterpomptang Nr. 142 10 JC Telefoontang Nr. 8132-160 JC, Zijsnijtang Power Nr. 8316-160 JC Combinatietang Power Nr. 8250-180 JC Borgringtang voor uitwendige borgringen Nr. 8000 A 1 2 21 Borgringtang voor inwendige borgringen Nr. 8000 J 1 2 21	633	390	13	4,1

2005 CT4-U-20

DOPSLEUTELSET

1/4"-3/8"-1/2"

in 4/4 check tool module, 91-delig

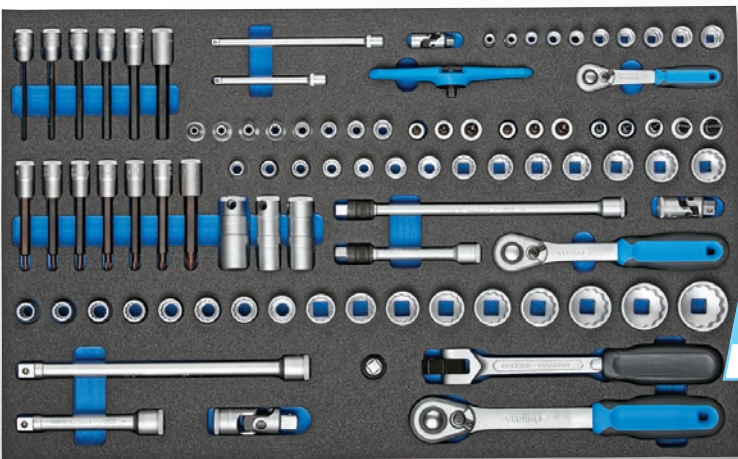

€948,⁷⁴
+ BTW



- > Uitgebreide 1/4"-, 3/8"-, 1/2"-set voor universeel gebruik
- > Met Check-Tool-module voor het snel vaststellen van ontbrekend gereedschap
- > Bijzonder geschikt voor werkzaamheden in gevoelige ruimtes, waarin gewaarborgd moet worden, dat er geen gereedschap achterblijft
- > Onderste laag blauw, bovenste laag zwart, blauw signaleert ontbrekend gereedschap
- > Grijp-uitsparingen vergemakkelijken het verwijderen van het gereedschap

Code	Nr.	Inhoud	Breedte mm	Diepte mm	-delig	Gewicht kg
2016257	2005 CT4-U-20	1/4" dopsleutel Nr. 20, 5,5 6 7 8 9 10 11 12 13 14 mm 1/4" omschakelbare ratel Nr. 2093 U-20, 1/4" T-greep ratel Nr. 2093 U-3 T 1/4" verlengstuk Nr. 2090-4 -6, 97 148 mm, 1/4" cardangewricht Nr. 2095 3/8" dopsleutel Nr. D 30, 8 9 10 11 12 13 14 15 16 17 18 19 21 22 mm 3/8" dopsleutelschr.dr. Nr. IN 30 L, 4,5 6 7 8 10 3/8" dopsleutelschr.dr. Nr. ITX 30 L, T20 T25 T27 T30 T40 T45 T50 3/8" dopsleutel Nr. TX 30, E5 E6 E7 E8 E10 E11 E12 E14 3/8" dopsleutelschr.dr. Nr. IKS 30, 1 2 3, 3/8" dopsleutelschr.dr. Nr. IKS 30 PZD 1 2 3 3/8" dopsleutelschr.dr. Nr. IS 30, 5,5 6,5 8 10 12 mm 3/8" bougie-dopsleutel met bevestigingsveer 20,8 mm 3/8" bougie-dopsleutel met bevestigingsveer 16 mm 3/8" bougie-dopsleutel met bevestigingsveer 18 mm, 3/8" omschakelbare ratel Nr. 3093 U-20 3/8" verlengstuk met ontgrendeling Nr. 3090 A-5 -10, 3/8" cardangewricht Nr. 3095 1/2" dopsleutel Nr. D 19, 10 11 12 13 14 15 16 17 18 19 21 22 23 24 27 30 32 mm 1/2" omschakelbare ratel 1/2" Nr. 1993 U-20 1/2" verlengstuk 1/2" Nr. 1990-5 -10, 125 250 mm, 1/2" verloopstuk 1/2" tot 3/8" Nr. 1930 1/2" cardangewricht 1/2" Nr. 1995, 1/2" greep met kniegewricht Nr. 1996, 255 mm	633	390	91	7,64

HET ORGANISATIETALENT VOOR ONDERWEG

De **GEDORE** modulaire gereedschapbox **WorkMO B3 1110 WM 321** is de praktische oplossing voor de vakman onderweg of de mobiele servicemedewerker.

De robuuste, belastbare **module WorkMO B3 1110 WM 321** is gemaakt van een lichtgewicht aluminium-kunststofmix en weegt daardoor slechts ongeveer 22 kg. Niettemin kunnen de twee volledig uittrekbare laden elk tot 60 kg worden belast. In combina-

tie met de modules **GEDORE 1500 ES/1500 CT** zijn alle gereedschappen perfect opgeborgen en georganiseerd tijdens mobiele servicewerkzaamheden. Afgeronde kunststof randen dienen als stoot- en krasbescherming en maken de box nog robuuster. Onder de laden bevindt zich een vak met vergrendeling voor **GEDORE L-BOXX® 136** nr. 1100 L en voor **GEDORE S-BOXX®** nr. 1110 WMSB 3. De WorkMo B3 is compatibel met de Sortimo® voertuiginrichtingen en ladingbeveiliging en is bovendien getest op botsingen.



Modulaire gereedschapbox WorkMo B3 1110 WM 321

1

PERFECT GEORGANISEERD

- Met twee zwaar belastbare laden voor gereedschapsmodules en een vak voor L-BOXXEN biedt de WorkMo B3 veel ruimte voor het ordelijk opbergen van gereedschap

2

COMPACT

- Met de maten B 789 x D 396 x H 506 mm en een gewicht van 22 kg is de boxmodule ideaal voor gebruik in een servicevoertuig

3

LICHT EN ROBUUST

- De boxmodule van GEDORE is gemaakt van een lichte maar zeer belastbare aluminium-kunststofmix, die tot 50% lichter is dan vergelijkbare oplossingen



„Als mobiele servicemedewerker vertrouw ik op een systeem waarmee ik mijn uitrusting op orde kan houden. De Boxmodule van GEDORE is de perfecte oplossing voor mijn werk.“

1110 WM 321

MODULAIRE GEREEDSCHAP- BOX WORKMO B3

2 laden H6, vak voor L-BOXX®
+ S-BOXX®

€450,⁴²
+ BTW



- > 2 volledig uittrekbare laden geschikt voor GEDORE 1500 ES/1500 CT-modules
- > Compatibel met Sortimo®-voertuiginrichtingen en ladingbeveiliging
- > Draagvermogen per lade 60 kg

Code	Nr.	Breedte mm	Hoogte mm	Diepte mm	Gewicht kg
2954354	1110 WM 321	789	506	396	22,12

1110 WMW-5-03 WORKMO B3 MET ASSORTIMENT AAN GEREEDSCHAPPEN

110-delig

- > Modulaire gereedschapwagen
- > Bestaande uit: Nr. 1110 WM 34, 1110 WM 321, 1110 WMR 23 en 1110 WMHP 3
- > Als complete eenheid verrijdbaar of elke module afzonderlijk te dragen
- > Ideaal voor het transport van de werkplaats naar wisselende werkplekken
- > 6 volledig uittrekbare laden geschikt voor GEDORE 1500 ES/1500 CT-modules
- > Voor 4x 1/3 modules of 2x 2/3 modules
- > Een vak met vergrendeling voor GEDORE L-BOXX® 136 Nr. 1100 L alsmede voor GEDORE S-BOXX® Nr. 1110 WMSB 3 (beide niet in de leveringsomvang inbegrepen)
- > Lichte en stabiele aluminium-kunststofmix
- > Verrijdbaar door onderstel met 4 hoogwaardige wielen, waarvan 2 met rij- en zwenkblockering
- > Houten werkblad voor montagewerkzaamheden ter plaatse
- > Compatibel met Sortimo®-voertuiginrichtingen en ladingbeveiliging
- > Geschikt voor industrie, handel, automotive en de ambitieuze doe-het-zelver



€1957,¹⁴
+ BTW

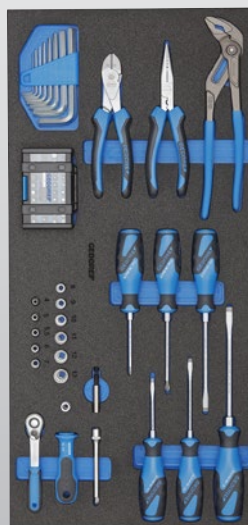

Code	Nr.	Hoogte mm	Breedte mm	Diepte mm	Inhoud	Aantal laden	-delig	Gewicht kg
3005194	1110 WMW S-03	1.140	845	550	Gereedschapswagen nr. 1110 WMW-3 GEDORE L-BOXX® 136 nr. 1100 L S-BOXX® B3 Nr. 1110 WMSB 3 Gereedschapsassortiment nr. 1110 CTB3-01 Gereedschapsassortiment nr. 1110 CTB3-02	6	110	64,3

1110 WMHP 3
**HOUTEN WERKBLAD
 VOOR WORKMO B3**



- › Beuken-multiplex 20 mm dik
- › Om in WorkMo Boxen B3 te klikken en zo een vlak werkvlak te verkrijgen

€135,²⁹
 + BTW

Code	Nr.	Breedte mm	Hoogte mm	Diepte mm	Gewicht kg
2954370	1110WMHP 3	835	41	426	4,5

1110 WMR 34
**ROLPLATFORM
 WORKMO B3**



- › Maakt de modulaire gereedschapbox verrijdbaar
- › Compatibel met Sortimo®-voertuiginrichtingen en ladingbeveiliging
- › Belastbaarheid: 200 kg

€197,⁴⁸
 + BTW

Code	Nr.	Breedte mm	Hoogte mm	Diepte mm	Gewicht kg
3002713	1110WMR 34	854	144	493	9

1110 WMW-3
**GEREEDSCHAP-
 WAGEN
 WORKMO B3**

€1133,⁶¹
 + BTW



- › Bestaande uit: nr. 1110 WM 34, 1110 WM 321, 1110 WMR 23 en 1110 WMHP 3
- › 6 volledig uittrekbare laden geschikt voor GEDORE 1500 ES/1500 CT-modules
- › Houten werkblad voor montagewerkzaamheden ter plaatse
- › Compatibel met Sortimo®-voertuiginrichtingen en ladingbeveiliging

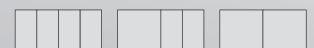

Code	Nr.	Breedte mm	Hoogte mm	Diepte mm	Gewicht kg
2954443	1110WMW-3	845	1.140	550	52,8

1110 WM 221

MODULAIRE GEREEDSCHAPBOX WORKMO B2

2 laden H6, vak voor L-BOXX®

- › 2 volledig uittrekbare laden geschikt voor GEDORE 1500 ES/1500 CT-modules
- › Compatibel met Sortimo®-voertuiginrichtingen en ladingbeveiliging
- › Draagvermogen per lade 30 kg

€315¹³
+ BTW



Code	Nr.	Breedte mm	Hoogte mm	Diepte mm	Gewicht kg
2954338	1110 WM 221	526	396	506	15,26

1110 WMW-S-02

WORKMO B2 MET ASSORTIMENT AAN GEREEDSCHAPPEN

72-delig



€1192⁴⁴
+ BTW

- › Modulaire gereedschapwagen
- › Bestaande uit: Nr. 1110 WM 24, 1110 WM 221, 1110 WMR 23 en 1110 WMHP 2
- › Als complete eenheid verrijdbaar of elke module afzonderlijk te dragen
- › Ideaal voor het transport van de werkplaats naar wisselende werkplekken
- › 6 volledig uittrekbare laden geschikt voor GEDORE 1500 ES/1500 CT-modules
- › Voor 2x 1/3 modules of 1x 2/3 module
- › 1 vak met vergrendelmogelijkheid voor GEDORE L-BOXX® 136 Nr. 1100 L (niet meegeleverd)
- › Lichte en stabiele aluminium-kunststofmix
- › Verrijdbaar door onderstel met 4 hoogwaardige wielen, waarvan 2 met rij- en zwenkblokkering
- › Houten werkblad voor montagewerkzaamheden ter plaatse
- › Compatibel met Sortimo®-voertuiginrichtingen en ladingbeveiliging
- › Compatibel met Sortimo® apparatuur aan boord van voertuigen en Vastzetten van de lading

Code	Nr.	Hoogte mm	Breedte mm	Diepte mm	Inhoud	Aantal laden	-delig	Gewicht kg
3005186	1110 WMW S-02	1.140	580	550	Werkplaatsauto nr. 1110 WMW-2 GEDORE L-BOXX® 136 Nr. 1100 L Gereedschapsassortiment nr. 1110 CTB2-01 Gereedschapsassortiment nr. 1110 CTB2-02	6	72	50,5

1110 WMHP 2
HOUTEN WERKBLAD
VOOR WORKMO B2

€90⁶⁷
+ BTW

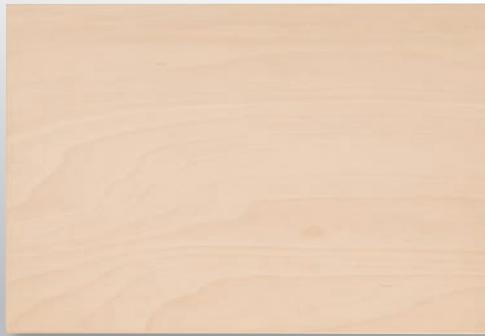

- › Beuken-multiplex 20 mm dik
- › Om in WorkMo Boxen B2 te klikken en zo een vlak werkvlak te verkrijgen

Code	Nr.	Breedte mm	Hoogte mm	Diepte mm	Gewicht kg
2954362	1110WMHP 2	572	41	426	4,5

1110 WMR 24
ROLPLATFORM
WORKMO B2

€152⁹⁴
+ BTW



- › Maakt de modulaire gereedschapbox verrijdbaar
- › Compatibel met Sortimo®-voertuiginrichtingen en ladingbeveiliging
- › Belastbaarheid: 200 kg

Code	Nr.	Breedte mm	Hoogte mm	Diepte mm	Gewicht kg
3002721	1110WMR 24	612	144	493	8

1110 WMW-2
GEREEDSCHAPWAGEN
WORKMO B2

€814²⁹
+ BTW



- › Bestaande uit: nr. 1110 WM 24, 1110 WM 221, 1110 WMR 23 en 1110 WMHP 2
- › 6 volledig uittrekbare laden geschikt voor GEDORE 1500 ES/1500 CT-modules
- › Houten werkblad voor montagewerkzaamheden ter plaatse
- › Compatibel met Sortimo®-voertuiginrichtingen en ladingbeveiliging



Code	Nr.	Breedte mm	Hoogte mm	Diepte mm	Gewicht kg
2954435	1110WMW-2	580	1.140	550	42,6

1.04/HP1A-B

UNIVERSELE TREKKER HIGH POWER

2-armig, volledig stalen haken
met haakrem

- › Traverse speciaal gehard en getemperd, belasting met dubbele trekkraft mogelijk
- › Haken uit één stuk gesmeed
- › Met haakrem
- › Afstelschaal voor gelijkmatige afstelling van de trekhaken



€98²⁴
+ BTW

Code	Nr.	Spanwijdte bij uitwendig trekken (max.) mm	Spanwijdte bij inwendig trekken (min.) mm	Spanwijdte bij inwendig trekken (max.) mm	Spandiepte bruikbaar mm	Trekkraft (max.) t	Spindel-schroefdraad maat	Sleutelwijdte aandrijf-zeskant	Haakvoet-breedte op het aangrijp-vlak mm	Haakvoet-diepte bruikbaar mm	Haakvoet-dikte aan het uiteinde mm	Schaal-verdeling aanwezig	Gewicht kg
1981145	1.04/HP1A-B	130	70	170	100	5	M14x1,5x140	17 mm	22	15	3,0	x	1,2

1.04/ST-HP-B

TREKKER-SET

met werkplaatsstandaard

- › Bestaande uit 3 trekkers in verschillende afmetingen
- › Traverse speciaal gehard en getemperd, belasting met dubbele trekkraft mogelijk
- › Haken uit één stuk gesmeed
- › Met haakrem
- › Afstelschaal voor gelijkmatige afstelling van de trekhaken



€541¹⁸
+ BTW

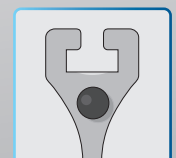
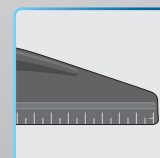
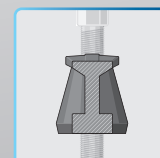

Code	Nr.	Inhoud	Gewicht kg
2300044	1.04/ST-HP-B	1.04/HP1A-B Trekker HIGH POWER 2-armige 130x100 mm 1.04/HP2A-B Trekker HIGH POWER 2-armige 200x150 mm 1.04/HP3A-B Trekker HIGH POWER 2-armige 350x200 mm 1.04/97 Standaard leeg voor 1.04 serie	14,4

1100-1.04

UNIVERSELE TREKKERSET

in L-BOXX® 136, 13-delig



- › Met twee- en driearmige traverse
- › Met zowel massief stalen- en slanke haken als verlengstukken
- › Extra slanke haken tbv moeilijk toegankelijke plaatsen worden meegeleverd voor zelfmontage
- › Combinatie van 12 verschillende trekkers mogelijk

€536,⁹⁷
+ BTW

Code	Nr.	Inhoud	Lengte mm	Breedte mm	Hoogte mm	-delig	Gewicht kg
2838362	1100-1.04	Universele trekker HIGH POWER Nr. 1.04/HP1A-B, 2-arm, 130x100 mm Traverse Nr. 107/1A03, 3-armig 180 mm Haak Nr. 106/A-100-B, geheel van staal, haakrem 100 mm 3x Verlengstuk Nr. 106/A-100-VB met haakrem 100 mm 3x Haak Nr. 106/A-100-S, slank 100 mm 3x Haak Nr. 106/S101-S, zonder klemstuk Spindel Nr. 1.1406200, 17 M14x1,5 200 mm + GEDORE L-BOXX® 136 Nr. 1100 L	357	442	151	13	6,3

1.18/OXS

UNIVERSELE TREKKER

2-armig, met extra slanke haken



- › Zeer smal gesmede haken
- › Bijzonder geschikt voor moeilijk toegankelijke ruimtes, bijvoorbeeld bij elektromotoren

€40,⁶⁶
+ BTW

Code	Nr.	Spanwijdte bij uitwendig trekken (max.) mm	Spandiepte bruikbaar mm	Trekkraft (max.) t	Spindelschroefdraad maat	Haakvoetbreedte op het aangrijpvlak mm	Haakvoetdiepte bruikbaar mm	Haakvoetdikte aan het uiteinde mm	Punt-diameter	Gewicht kg
2018594	1.18/OXS	50	70	0.5	M 10x1,5 x 100	8	3	2,0	2,9	0,24

1.19/OXS UNIVERSELE TREKKER

3-armig, met extra
slanke haken

€58,⁷³
+ BTW



- › Zeer smal gesmede haken
- › Bijzonder geschikt voor moeilijk toegankelijke ruimtes, bijvoorbeeld bij elektromotoren

Code	Nr.	Spanwijdte bij uitwendig trekken (max.) mm	Spandiepte bruikbaar mm	Trekracht (max.) t	Spindelschroefdraad maat	Haakvoetbreedte op het aangrijpvlak mm	Haakvoetdiepte bruikbaar mm	Haakvoetdikte aan het uiteinde mm	Punt-diameter	Gewicht kg
2018608	1.19/OXS	50	70	0,8	M 10x1,5 x 100	8	3	2,0	2,9	0,3

1.12/2 UNIVERSELE TREKKER

2-armig

€81,³⁴
+ BTW



- › Handzame, krachtige uitvoering om schijven, wielen, kogellagers, enz. te trekken
- › Aantrekkelijk geprijsd model
- › De haken trekken zichzelf vast

Code	Nr.	Spanwijdte bij uitwendig trekken (max.) mm	Spandiepte bruikbaar mm	Trekracht (max.) t	Spindel-schroefdraad maat	Sleutelwijdte aandrijfskant	Haakvoetbreedte op het aangrijpvlak mm	Haakvoetdiepte bruikbaar mm	Haakvoetdikte aan het uiteinde mm	Gewicht kg
8003410	1.12/2	130	160	5	M 18x1,5 x 200	19 mm	25	14	3,0	1,9

1.13/2 UNIVERSELE TREKKER

3-armig

€107,⁵⁶
+ BTW



- › Handzame, krachtige uitvoering om schijven, wielen, kogellagers, enz. te trekken
- › Aantrekkelijk geprijsd model
- › De haken trekken zichzelf vast

Code	Nr.	Spanwijdte bij uitwendig trekken (max.) mm	Spandiepte bruikbaar mm	Trekracht (max.) t	Spindel-schroefdraad maat	Sleutelwijdte aandrijfskant	Haakvoetbreedte op het aangrijpvlak mm	Haakvoetdiepte bruikbaar mm	Haakvoetdikte aan het uiteinde mm	Gewicht kg
8004300	1.13/2	130	160	7,5	M 18x1,5 x 200	19	25	14	3,0	2,5

EENVOUDIGE SCHEIDEN EN LOSTREKKEN

Een scheider- en trekkerset voor kegellagers, kogellagers, binnenlagerringen, accuklemmen en andere dunwandige onderdelen tot een diameter van 70 mm en een inbouwdiepte van 125 mm.

De **scheider-trekkerset 1101-1.40-1.12-13** van **GEDORE** bevat een scheidingsvoorziening en trekkers in twee verschillende afmetingen, inclusief de bijbehorende spindels. Om nauw aansluitende of dunwandige onderdelen los te trekken, worden de dun separatieschotels, die

aan beide zijden kunnen worden gebruikt, achter het los te trekken onderdeel gedrukt en veilig losgetrokken met de trekvoorziening. Afhankelijk van de vereisten kunnen de trekkers worden gebruikt als twee- of driearmige trekkers. De zelfborgende haken maken het gebruik bijzonder eenvoudig - nog een pluspunt naast de veiligheid en duurzaamheid van de gesmede onderdelen. De complete trekkerset is volledig verzonken opgeborgen in een schuimstofmodule. Dit betekent dat de set niet alleen perfect in de meegeleverde L-BOXX past, maar ook stapelbaar is of in de lade van een gereedschapwagen kan worden opgeborgen.

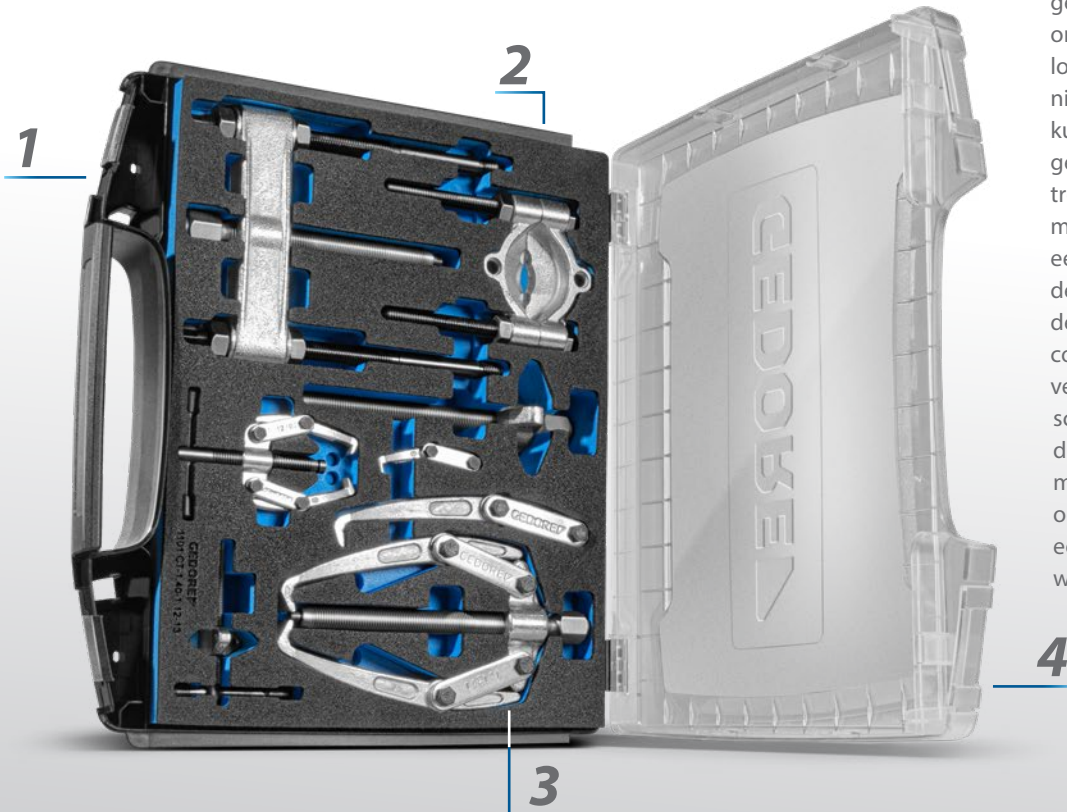

Scheider- en trekkerset met twee en drie armen 1101-1.40-1.12-13

1

EENVOUDIG IN GEBRUIK

- Trekker met zelfborgende haken separatieschotel kan aan beide zijden worden gebruikt

2

VEEL TOEPASSINGSMOGELIJKHEDEN

- Voor nauw aansluitende en dunwandige onderdelen tot 70 mm diameter en een inbouwdiepte van 125 mm

3

2IN1-TREKKER

- Omzetting van twee- naar driearmige trekkers met eenvoudige handelingen

4

STATIONAIR EN MOBIEL EENVOUDIG OP TEBERGEN

- In de gereedschapwagen of in de meegeleverde i-BOXX – de schuimstofmodule past altijd



„De trekkerset maakt het gemakkelijk voor mij: ik neem de i-BOXX mee en kan werken aan kogellagers of accupolen. Meestal heb ik niet meer dan een paar extra adapters nodig.“



NIEUW

1101-1.40-1.12-13 SCHEIDINGSTREKKERSET

2- en 3-armig, 16-delig



- > 2- en 3-armige scheidings- en buitentrekkers met zelfklemmende haken
- > Voor het lostrekken van vastzittende kegellagers, kogellagers, binnenlagerringen, accuklemmen en andere dunwandige onderdelen tot een maximale diameter van 70 mm en een inbouwdiepte van maximaal 125 mm
- > Made in Germany
- > Separatieschotels kunnen aan beide zijden worden gebruikt
- > Het trekapparaat kan worden uitgebreid met ander toebehoren, zoals 1.81/10-adapters
- > Flexibel bruikbaar dankzij 2- en 3-armige componenten
- > Met Check-Tool-module voor het snel vaststellen van ontbrekend gereedschap

€414,²⁹
+ BTW

Code	Nr.	Inhoud	Spandiepte bruikbaar	Max. Spanwijdte mm	Lengte mm	Breedte mm	Hoogte mm	-delig	Gewicht kg
3437434	1101-1.40-1.12-13	1x 114/104 2-armige traverse / kop 1x 115/104 3-armige-traverse / kop 3x 112/1-120 Aftrekhaak, compleet 2x 1.1406155 Spindel compleet M14x1,5x155mm 1x 112/0104 2-armige traverse / kop 1x 113/0104 3-armige traverse / kop 3x 112/02-040 Aftrekhaak, compleet 2x 1.100660 Spindel compleet M10x1,5x60mm 1x 1.40/0 Separatieschotel 5-60 mm 1x 1.38/0 Trekapparaat 40-120x125mm EI-1101-1.40-1.12-13 CT-inzetstuk leeg 342x262x60mm + 1101 L GEDORE i-BOXX 72, leeg	125	90	367	316	72	16	4

2.40

(LAND)BOUWMACHINES TREKKER-SET

Componenten-systeem, 16-delig

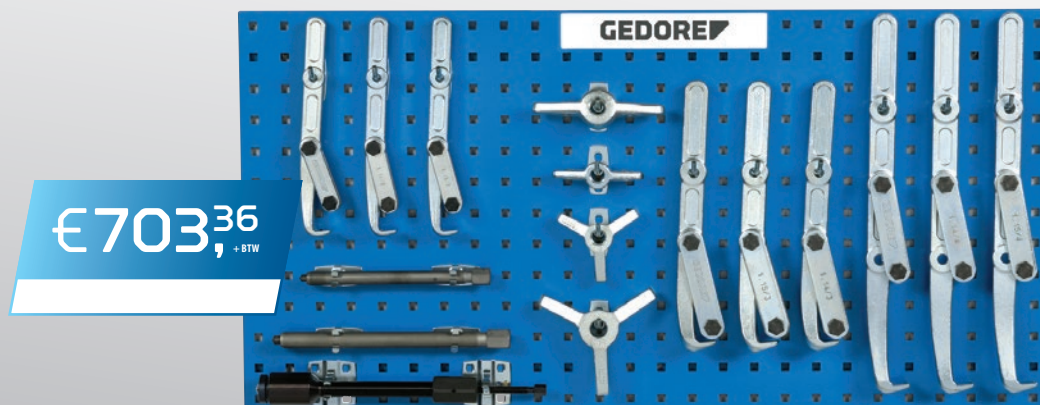

- › Tbv het samenstellen van diverse modellen uit de Nr. 1.14- en Nr. 1.15-serie
- › Met deze set kunt u snel zelf 10 trekkers van de 1.14/1.15-serie, incl. hydraulische spindel, zelf samenstellen
- › Altijd alles bij de hand op één gereedschapswand

Code	Nr.	Inhoud	-delig	Gewicht kg
1393030	2.40	1 kop 2-armig, Nr. 114/204 1 kop 2-armig, Nr. 114/304 1 kop 3-armig, Nr. 115/204 1 kop 3-armig, Nr. 115/304 1 spindel 19 mm, M18x1,5, 200 mm, Nr. 1.1806200 1 spindel 22 mm, G 1/2", 250 mm, Nr. 1.2106250 1 hydraulische spindel 10 t, Nr. 1.06/HSP1 3 aftrekhaken 210 mm, Nr. 114/201 3 aftrekhaken 260 mm, Nr. 114/301 3 aftrekhaken 390 mm, Nr. 114/401 6 beugel, Nr. 114/208, 12 beugel, Nr. 114/308	16	24,3

1100-1.30

BINNENTREKKER- SET

in L-BOXX® 136, 8-delig



- › Voor binnendiameter 12 - 35 mm
- › Voor extreem nauw aansluitende kogellagers, ringen, bussen en oliekeringen en Simmeringen®
- › Met glijhamer en contrasteun

Code	Nr.	Inhoud	Lengte mm	Breedte mm	Hoogte mm	-delig	Gewicht kg
2836041	1100-1.30	Binnentrekker Nr. 1.30/2, 12-15 mm Binnentrekker Nr. 1.30/3, 15-19 mm Binnentrekker Nr. 1.30/4, 19-25 mm Binnentrekker Nr. 1.30/4A, 25-30 mm Binnentrekker Nr. 1.30/45, 30-35 mm Contraceun Nr. 1.36/1 voor 1.30/0 - 1.30/5 Glijhamer Nr. 1.35/2, 500 mm, 1,7 kg + GEDORE L-BOXX® 136 Nr. 1100 L	357	442	151	8	7,2

1.32/2

BINNEN- EN BUITEN- TREKKER-SET

15-delig



€ 856,³⁰
+ BTW

- > Set met binnentrekkers, contrasteunen, trekstangen, buitentrekkers en tapeind-uitdraaiers
- > In stabiele stalen cassette

Code	Nr.	Inhoud	-delig	Gewicht kg
8015340	1.32/2	1.30/2 binnentrekker 12-15 mm, 1.30/3 binnentrekker 15-19 mm 1.30/4 binnentrekker 19-25 mm, 1.30/4A binnentrekker 25-30 mm 1.30/5 binnentrekker 30-35 mm, 1.30/6 binnentrekker 35-45 mm 1.30/7 binnentrekker 45-55 mm, 1.30/8 binnentrekker 55-70 mm 1.36/1 Tegensteun voor 1.30/0 - 1.30/5, 1.36/2 Tegensteun voor 1.30/6 - 1.30/7 1.19/OXS 3-armige trekker XS haak 50x70 mm, 1.12/02 Poolklemmentrekker 2-armig 60x40 mm 1.06/1 Universele trekker 2-armig 90x100 mm, 1.06/2 Universele trekker 2-armig 160x150 mm 1.28/1 tapeind in- en uitdraaier 6-13 mm, 132/299B stalen kist leeg	15	19

1101-1.29/3K

KOGELLAGER- TREKKERSET

in i-BOXX® 72, 37-delig

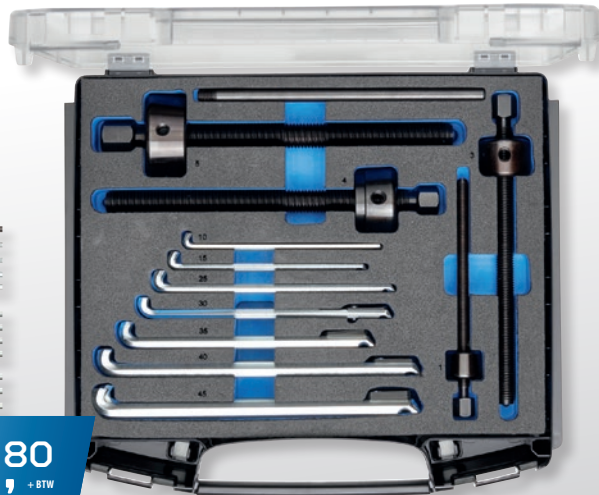

€ 595,⁸⁰
+ BTW

- > Kogellagertrekkerkit voor meer dan 40 kogellagers
- > Voor het lostrekken van kogellagers die op een as en tegelijkertijd in een behuizing zitten
- > Onbeschadigd lostrekken van groefkogellagers zonder uitbouw van de as, uitboren van de lagerkooi niet nodig (spaanvrij)
- > Met Check-Tool-module voor het snel vaststellen van ontbrekend gereedschap
- > Inzet bruikbaar in laden met de minimumafmetingen 340 x 260 x 60 mm
- > In GEDORE i-BOXX® 72 Nr. 1101 L

Code	Nr.	Gebruik/toepassing	Inhoud	Gewicht kg
2964392	1101-1.29/3K	6000 6001 6002 6003 6004 6005 6006 6007 6008 6009 6010 6011 6012 6200 6201 6202 6203 6204 6205 6206 6207 6208 6209 6210 6211 6212 6213 6300 6301 6302 6303 6304 6305 6306 6307 6308 6309 6310 6311 6403 6404 6405 6406 6407	129/104 kop, 129.106 Spindel 14, M10x1.5, 160 mm 129/304 kop, 129.306 Spindel 17, M14x2.0, 210 mm 129/404 kop, 129.406 Spindel 19, M18x2.5, 230 mm 129/504 kop, 129.506 Spindel 22, M20x2.5, 235 mm 129/10 Haak 1 stuk 140 mm (4x) 129/15 Haak 1 stuk 140 mm (4x) 129/25 Haak 1 stuk 170 mm (4x) 129/30 Haak 1 stuk 178 mm met 3 afstandhouders (4x) 129/35 Haak 1 stuk 178 mm met 5 afstandhouders (4x) 129/40 Haak 1 stuk 226 mm met 5 afstandhouders (4x) 129/45 Haak 1 stuk 226 mm met 11 afstandhouders (4x) 1.29/0 Steeggreep EI-1101 CT-1.29/3K schuiminzet i-BOXX 72, leeg 1101 L GEDORE i-BOXX 72 leeg	5,78

1100-1.41/2A

SCHOTELTREKKER-SORTIMENT

in L-BOXX® 136, 22-delig



- > Voor spanwijdten van Ø 22 tot 115 mm en spandiepten tot 295 mm
- > Met draadeind-adapters voor binnendraad M8-M18
- > Om kegellagers, lagerkransen en andere dicht op elkaar zittende delen los te trekken

€541,¹⁸ + BTW

Code	Nr.	Inhoud	Max. spandiepte mm	Max. Spanwijdte mm	Lengte mm	Breedte mm	Hoogte mm	-delig	Gewicht kg
2927284	1100-1.41/2A	Trekapparaat Nr. 1x 1.38/2, 70-215 mm Separatieschotel Nr. 1.40/2, 22-115 mm Set schroefdraadadapters Nr. 1.81/20, voor 1- en 2-gats toepassingen, M14x1,2 2x Verlengstuk Nr. 1.38/CV M14x1,5 + GEDORE L-BOXX® 136 Nr. 1100 L	295	115	357	442	151	22	11,5

1.81/K-12

DRAADEIND-ADAPTER-SET

voor 1-gaats toepassingen, 11-delig

€125,²¹ + BTW



- > De draadeind-adapters dienen voor het lostrekken van bijv. deksels met een draadgat
- > Nr. 1.81/K-12: Met glijhamer Nr. 1.35/1A, stang 230 mm en slaggewicht 700 g, adapter M14x1.5
- > In kunststof koffer, 275 x 229 x 83 mm

Code	Nr.	Inhoud	Lengte mm	Breedte mm	Hoogte mm	-delig	Gewicht kg
1936557	1.81/K-12	1.35/1A glijhamertrekker 270 mm, 700 g 181/101 schroefdraadopname M10 / M4 181/102 schroefdraadopname M10 / M5 181/103 schroefdraadopname M10 / M6 181/104 schroefdraadopname M10 / M8 181/105 schroefdraadopname M10 / M10 181/106 schroefdraadopname M10 / M12 181/210 schroefdraadopname M14x1,5 / M14 181/211 schroefdraadopname M14x1,5 / M16 181/212 schroefdraadopname M14x1,5 / M18 135/125-II adapter schroefdraadopname M10 - M14x1,5 181/1299 kunststof koffer met schuimstofmodule	270	230	84	11	1,83

1.81/2

DRAADEIND-ADAPTER-SET

voor 1-gat toepassingen, 6-delig

- › De draadeind-adapters dienen voor het lostrekken van bijv. deksels met een draadgat
- › Nr. 1.81/2: icm glijhamer Nr. 1.35/2, 1.36/2, contrasteun Nr. 1.36/3

€65,96
+ BTW

Code	Nr.	Inhoud	-delig	Gewicht kg
1120743	1.81/2	181/207 schroefdraadopname M14x1,5 / M8, 181/208 schroefdraadopname M14x1,5 / M10 181/209 schroefdraadopname M14x1,5 / M12, 181/210 schroefdraadopname M14x1,5 / M14 181/211 schroefdraadopname M14x1,5 / M16, 181/212 schroefdraadopname M14x1,5 / M18	6	0,49

1.35/2

**GLIJ-
HAMERTREKKER**
€76,80
+ BTW

- › Geschikt om kleine kogellagers los te trekken, daar waar er geen plaats is voor contrasteunen
- › Kan ook met draadeind-adapters Nr. 1.81 worden gebruikt



Code	Nr.	voor binnentrekkers	Schroefdraadaansluiting	met adapter	Sleutelwijdte aandrijfskant	Totale lengte mm	Glijvlak	Slaggewicht in g	Gewicht kg
8039010	1.35/2	1.30/0 - 1.30/9	M14x1,5	M10	24	520	340	1700	3,03

1.78/5

**UNIVERSELE
VEERSPANNER**

vanaf

€125,21
+ BTW



- › Voor een veilige montage en demontage van drukveren met een diameter van 110 tot 180 mm
- › Veiligheidsaanwijzing:
- › De spindels dienen gelijkmatig te worden aangespannen, zodat zijdelingse verplaatsing van de spankoppen op de veerwindingen uitgesloten is
- › VPA-GS-geteste veiligheid
- › Met veiligheidsbeugel 1-delig

Code	Nr.	Spanbereik (min./max.)	Gewicht kg	excl. BTW
8031380	1.78/S2	60-240	2,2	125,21
8031460	1.78/S3	60-340	2,55	131,09

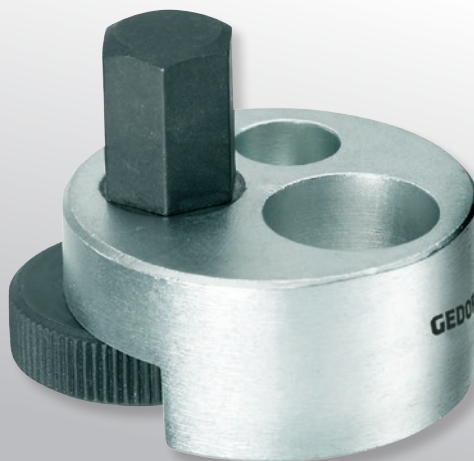

1.28/4
TAPEIND IN- EN
UITDRAAIER

€76,⁸⁰
+ BTW



- > Voor het uitdraaien van tapeindschroeven met rechtse of linkse schroefdraad
- > Ook voor extreem korte tapeinden, slanke uitvoering

Code	Nr.	Ø tapbout	Breedte over vlaktes hex mm	Gewicht kg
1465031	1.28/4	5-26	19	0,6 kg

1.26/K-3
MOERENSPLIJTER-SET
6-delig

€261,³⁴
+ BTW



- > Voor moeren van 10 mm (M6) tot 36 mm (M24) met reserve beitel
- > Voor moeren tot sterkteklasse 6
- > Voor moeren van 10 mm (M6) tot 36 mm (M24) met reserve beitel
- > Met beitelstop
- > In kunststof koffer met Check-Tool-module

Code	Nr.	Inhoud	Lengte mm	Breedte mm	Hoogte mm	-delig	Gewicht kg
2017008	1.26/K-3	1 moerensplijter voor 10-17, M6-M10, Nr. 1.26/1 1 moerensplijter voor 17-24, M10-M16, Nr. 1.26/2 1 moerensplijter voor 24-36, M16-M24, Nr. 1.26/3 2 vervangingsbeitel voor 1.26/1 1.26/2, Nr. 1.26/M1 1 vervangingsbeitel voor 1.26/3, Nr. 1.26/M3	229	275	83	6	2,46

248 H TERUGSLAGVRIJE NYLON HAMER

- > Met Hickory hamersteel
- > Splintervrije, breuk- en slijtvaste polyamidekoppen, 75 Shore D, getest tot -20° C



€20,⁸³
+ BTW

vanaf



Code	Nr.	Ø	Lengte mm	Gewicht kg	excl. BTW
8728220	248 H-25	25	305	0,3	20,83
8868230	248 H-30	30	330	0,47	21,67
8868310	248 H-35	35	335	0,59	22,18
8868580	248 H-40	40	360	0,73	25,29
8868660	248 H-45	45	365	0,87	29,82
8868740	248 H-50	50	370	1,02	32,51

600 H BANKHAMER ROTBAND-PLUS - HET ORIGINEEL

- > Voor universeel gebruik in de werkplaats, op de bouwplaats, in de industrie of thuis
- > Bankhamer met bewezen veiligheidstechnologie
- > Gehard stalen hamerkop en gehard stalen steelhuls ROTBAND-Plus
- > Hammerkop roodgloeiend gesmeed, DIN 1041
- > Dubbel gebogen, duurzaam hickory handvat, DIN 5111



€15,³⁷
+ BTW

vanaf



Code	Nr.	Kopgewicht g	Steellengte mm	Lengte mm	Gewicht kg	excl. BTW
8583070	600 H-300	300	305	300	0,502	15,37
8583230	600 H-500	500	320	320	0,727	18,06
8583580	600 H-800	800	350	350	1,135	20,83
8583660	600 H-1000	1000	360	360	1,326	26,21

9 E-5
VOORHAMER

- > Gesmede hamerkop DIN 1042
- > Met essen hamersteel DIN 5135



€58,73
+ BTW



Code	Nr.	Hoofdgewicht g	Reserve stelen	Lengte mm	Gewicht kg
8612270	9 E-5	5000	E 9 E-5	800	5,535

116 D
PENDRIJVERSET
6-delig

- > Chroom-vanadiumstaal
- > Slagkoppen inductief ontlaten, koperkleurig gelakt

€31,67
+ BTW



Code	Nr.	Inhoud	Lengte mm	Breedte mm	Hoogte mm	-delig	Gewicht kg
8758050	116 D	119-3 -4 -5 -6 -7 -8	175	110	30	6	0,82

106 D
GEREEDSCHAPSET
6-delig

- > Vanadiumstaal
- > Slagkoppen inductief ontlaten, koperkleurig gelakt

€25,20
+ BTW



Code	Nr.	Inhoud	Lengte mm	Breedte mm	Hoogte mm	-delig	Gewicht kg
8725710	106 D	97-125 150 98-125 99 12-3 100-10 119-4	175	112	26	6	0,805

UNIVERSEEL INZETBAAR

119 L PENDRIJVERSET 6-delig

€36,¹³ + BTW
€42,99 inkl. Mwst.



- > Vanadiumstaal
- > Slagkoppen inductief ontlaten
- > werkvlakken blank geslepen en blank gelakt
- > In PVC houder

Code	Nr.	Inhoud	Lengte mm	Breedte mm	Hoogte mm	-delig	Gewicht kg
8866290	119 L	119-175-4 175-5 175-6 175-7 175-8 175-10	175	75	16	6	0,58

113 D DOORSLAGSET 6-delig

€25,²⁹ + BTW



- > GEDORE Vanadium staal
- > Slagkoppen inductief ontlaten, koperkleurig gelakt

Code	Nr.	Inhoud	Lengte mm	Breedte mm	Hoogte mm	-delig	Gewicht kg
8754060	113 D	99 10-1 2 3, 99 12-4 5, 100-10	175	110	30	6	0,755



EEN ECHT MULTITALENT - SLEUTELTANG TOT 52 MM

De sleuteltang van **GEDORE** is de combinatie van een sleutel en een tang in één gereedschap.

De **sleuteltang 183 10 JC** van **GEDORE** is het ideale gereedschap voor talloze toepassingen in de industrie, ambacht en voor de hobbyist. De sleuteltang is geschikt voor het vasthouden, drukken, grijpen en buigen van diverse werkstukken, wat mogelijk wordt gemaakt door het samenspel van het mechaniek en de gladde bekken. Wie met de sleuteltang werkt, kan vertrouwen op een enorm hoge pers- en klemkracht: de bekken werken met een tienvoudige handkrachtversterking op het werkstuk.

Bovendien laten de gladde en evenwijdig geleide bekken geen enkel spoor achter op de materialen. Hoogwaardige oppervlakken, materialen en schroefverbindingen worden niet beschadigd. U kunt werkstukken tot max. 52 mm of 2" bewerken en zo een hele set metrische en inch-sleutels vervangen.



Sleuteltang 183 10 JC

1

HOOG KWALITEIT TIJDENS DE MONTAGE

- De gladde oppervlakken van de bekken ontzien schroefverbindingen met kwetsbare oppervlakken of armaturen

2

PRODUCTIEVE EN EFFICIËNTE WERKWIJZE

- De aanpassing gebeurt rechtstreeks op het werkstuk via de snelle instelling. Bij werkzaamheden aan schroefverbindingen helpt de slag tussen de bekken en maakt snel schroeven mogelijk zoals met een ratel

3

HET MULTITALENT

- De sleuteltang is het universele gereedschap om te schroeven, buigen, houden, persen en grijpen

4

HOGE KRACHTOVERBRENGING

- De uitstekende pers- en klemkracht met tienvoudige overbrengingsverhouding garandeert een stevige grip op de werkstukken



„Voor diverse toepassingen is de GEDORE sleuteltang een echte universele probleemoplosser. De sleuteltang grijpt zeer stevig vast en vrijwel zonder speling.“



183 SLEUTELTANG



183 10 JC



183 7 TC

- > De functie van zowel schroef sleutel als tang samengevoegd in één stuks gereedschap
- > Schadevrije montage van schroefverbindingen met een kwetsbaar oppervlak (bijv. verchroomde armaturen)
- > Perfect voor het buigen, vasthouden, persen en grijpen van verschillende werkstukken
- > Instelling van de sleutelwijdte door schuifmechanisme en parallel geleide bekken, nagenoeg traploos
- > Betrouwbaar vergrendelen van de verstelling bij gekozen sleutelwijdte
- > Activering van het schuifmechanisme vanuit bijna elke instelpositie
- > Beschermbecken als optie verkrijgbaar

vanaf

€37,97
+ BTW

Code	Nr.	Maat	Spanwijdte mm	Lengte mm	Gewicht kg	excl. BTW
3066029	183 7 TC	7	42	180	0,265	37,97
3066061	183 10 JC	10	52	250	0,575	44,28

142 WATERPOMPTANG



- > Uitvoering volgens DIN ISO 8976 vorm C
- > Met doorgestoken scharnier en klembeveiliging
- > Verstelbaar dmv drukknop
- > Drukknopverstelling met één hand
- > Smalle bek voor moeilijk bereikbare plaatsen
- > Lange bekken
- > Grijpvlakken met schuine vertanding, zelfklemmend bij moeren en pijpen

€26,²¹
+ BTW

vanaf

Code	Nr.	Lengte mm	Breedte mm	Hoogte mm	Spanwijdte mm	Gewicht kg	excl. BTW
2668211	142 7 TL	180	6,5	40,0	37	0,183	26,21
6416180	142 10 TL	250	7,5	48,0	38	0,371	27,13
1995413	142 12 TL	300	8,5	55,0	44	0,55	39,74

8248-160 JC GEBOGEN COMBINATIETANG



- > Tangkop 60° gebogen
- > Speciale vertanding in de grijpvlakken zorgt voor de beste grip op pijpen en schroeven
- > Optimaal gebruik van handkracht, geforceerde handpositie wordt vermeden
- > Inductief geharde precisie-snijvlakken, gehard tot 63 - 65 HRC
- > Voor alle draadsoorten, ook harde draad/piano draad, 1,6 mm

€22,⁶⁰
+ BTW

Code	Nr.	Lengte mm	Beklengte mm	Kopbreedte mm	Puntbreedte mm	Kopdikte mm	Gewicht kg
2276585	8248-160 JC	160	46	24,0	6,0	10,0	0,245

8320-200 JC KABELSCHAAR



€67,⁸¹
+ BTW

- > Gemakkelijk te vervangen snijplaten
- > Extreem zachte schaarsnede voorkomt op betrouwbare wijze het uiteenspleeten van staaldraad
- > Speciale boogvormige snijvlakken
- > Hardheid van de snijvlakken 62 - 65 HRC
- > 2 geïntegreerde persprofielen voor Bowden-kabel eindkappen en Bowden-kabel mantel-eindkappen
- > Staalkabel tot 1800 N/mm² met max. 6 mm Ø (bijv. roestvrijstalen kabels, staal- en textielkabels, bowden-kabels, kabelmantels)
- > Draad tot 750 N/mm² met max. 4 mm Ø (bijv. spijkers/draadpennen, schroeven, bouten, plafondhaken)
- > Enkel- en meeraderige koper- en aluminiumkabels met max. 10 mm Ø
- > Nastelbaar scharnier voor nauwkeurige snijplatengeleiding
- > Vergrendeling tegen onbedoeld openen

Code	Nr.	Lengte mm	Gewicht kg
2788799	8320-200 JC	200	0,48

100

HOEKPIJPTANG ECK-SCHWEDE-SNAP®

- > Uitvoering volgens DIN 5234 vorm C
- > Driepunts-pijptang met groot prestatievermogen
- > Vooral geschikt voor werkzaamheden bij beperkte ruimte
- > Matrijsgesmeed
- > Zelfklemmend, vertanding tegen de draairichting in gezet



vanaf €90,67 + BTW

vanaf



Code	Nr.	Grootte	Buis-Ø mm	Lengte mm	Gewicht kg	excl. BTW
4500300	100 2	2	80	550	2,24	90,67
4500490	100 3	3	110	630	3,58	143,70

8000 AE BORGRINGTANG VOOR UITWENDIGE BORGRINGEN

vorm A



vanaf

€17,22 + BTW

- > Tbv borgringen vlg. DIN 471, DIN 983
- > Rechte punten
- > Met binnenliggende openingsveer
- > Geschroefde scharnierverbinding



Code	Nr.	Asdiameter mm	Asdiameter "	Totale lengte mm	Koplengte	Punt-Ø	Gewicht kg	excl. BTW
2930668	8000 AE 1	10-25	3/8-1	145	39	1,3	0,095	17,22
2923602	8000 AE 2	19-60	3/4-2.3/8	185	57	1,8	0,18	18,98

8000 AE BORGRINGTANG VOOR UITWENDIGE BORGRINGEN

vorm B



vanaf

€18,06 + BTW

- > Tbv borgringen vlg. DIN 471, DIN 983
- > 90° gebogen punten
- > Met binnenliggende openingsveer
- > Geschroefde scharnierverbinding



Code	Nr.	Asdiameter mm	Asdiameter "	Totale lengte mm	Koplengte	Punt-Ø	Gewicht kg	excl. BTW
2930706	8000 AE 11	10-25	3/8-1	135	27	1,3	0,095	18,06
2930714	8000 AE 21	19-60	3/4-2.3/8	170	44	1,8	0,18	20,83

8150 CRIMPMAX-360 PROFESSIONAL KRIMPTANG



- › Lichtgewicht, handige krimptang, met minimale handkracht te bedienen en te gebruiken op moeilijk bereikbare plaatsen
- › Krimpwerkgebied 360° draaibaar in stappen van 45°
- › 4-zijdige precisiekrimp over de volledige lengte van de huls, krimp volgens DIN 46228 EN50027
- › Voor adereindhulzen met en zonder isolatiekraag tot een lengte van 18 mm en een doorsnede van 0,08 tot 16,0 mm² en tweelinghulzen van 2x 0,25 tot 2x 10,0 mm² in slechts één gereedschap
- › Met automatische aanpassing van de doorsnede
- › Ontgrendelbare ratel voor het beveiligen van het volledige krimpproces

€125,²¹ + BTW

Code	Nr.	Capaciteit mm ²	AWG	Totale lengte mm	Totale breedte mm	Gewicht kg
3416437	8150	0,08-16	26-8	193	62	0,45

8151 CRIMPMAX-FLEX PROFESSIONAL KRIMPTANG



- › Flexibel gereedschapssysteem bestaande uit sets basisgereedschap en krimbekken die snel en zonder gereedschap kunnen worden verwisseld
- › Tot 4 verschillende krimpprofielen mogelijk met slechts één krimpset
- › Voor het krimpen van kabels met aderdoorsneden tot 16 mm²
- › Ergonomische softgrips met antislip
- › Ontgrendelbare positieve vergrendeling beveiligd de volledige verkrimping

€143,⁷⁰ + BTW

Code	Nr.	Capaciteit mm ²	AWG	Totale lengte mm	Totale breedte mm	Gewicht kg
3416445	8151	0,14-10 0,5-6 0,1-10	26-8 20-10 26-8	220	80	0,51

8158

KRIMPTANG VOOR ADEREINDHULZEN



- › Automatische dwarsdoorsnede aanpassing van 0,08 tot 16,0 mm² / AWG 28 - 5 zonder aanpassing
- › Lage handkracht -30 % minder dan de tot nu toe bekende gereedschappen
- › Zwenkbare klepstandsteller voor het veilig positioneren van kleine doorsneden
- › Gereedschap voor links- en rechtshandig gebruik
- › Gelijkmatische zeshoekige precisiekrimp over de gehele lengte van de huls
- › Ontgrendelbare ratel voor het beveiligen van het volledige krimpproces

Code	Nr.	Capaciteit mm ²	Totale lengte mm	Gewicht kg
2956268	8158	0,08-16	250	0,5

8159

STRIPMAX-ROUND PROFESSIONEEL STRIPGEREEDSCHAP



- › Voor het gemakkelijk strippen van alle gangbare ronde kabels en kabels voor vochtige ruimtes met een diameter van 6,0 - 13,0 mm (bijv. NYM-kabel 3 x 1,5 mm² tot 5 x 2,5 mm²)
- › Automatisch geregelde snijdiepte, dus ook geschikt voor kleinere kabeldiameters vanaf 6 mm, zoals 3 x 0,75 mm²
- › Dankzij de mesopstelling is verstopping van de gegalvaniseerde messen door mantelsporen niet mogelijk
- › In de behuizing geïntegreerde lengteaanslag voor eventuele kleine series of voor het samenstellen van kabels met dezelfde afstelmaten
- › Duurzame kwaliteit. Robuust, met glasvezel versterkt polyamide, hoogwaardig messtaal uit Solingen

Code	Nr.	Capaciteit mm ²	Totale lengte mm	Gewicht kg
3416461	8159	6-13	140	0,048

8154

STRIPMAX-PISTOL PROFESSIONELE DRAADSTRIPPER



- › Zelfinstellend snij- en stripgereedschap voor doorsnedes van 0,02 - 10 mm²/AWG 34 - 8, cassette met recht mes
- › Verwisselbare stripcassettes zonder gereedschap voor een bijzonder grote en veelzijdige stripcapaciteit
- › Duurzame geïntegreerde snijfunctie
- › Snijcapaciteit: soepele geleiders, 10 mm²/8 AWG. Harde geleiders, 1,5 mm²/16 AWG
- › Mogelijkheid tot fijnafstelling voor het verwijderen van dunne en dikke isolatie zonder de geleiders te beschadigen

Code	Nr.	Kabeldoorsnede mm ²	AWG	Gewicht kg
3416453	8154	0,02 - 10	34-8	0,165

1265 L
GEREEDSCHAPKIST
 5-vaks

- › Gereedschapsvakken wijd uittrekbaar
- › Zeer stabiel, ook indien aan één zijde uitgeklaapt

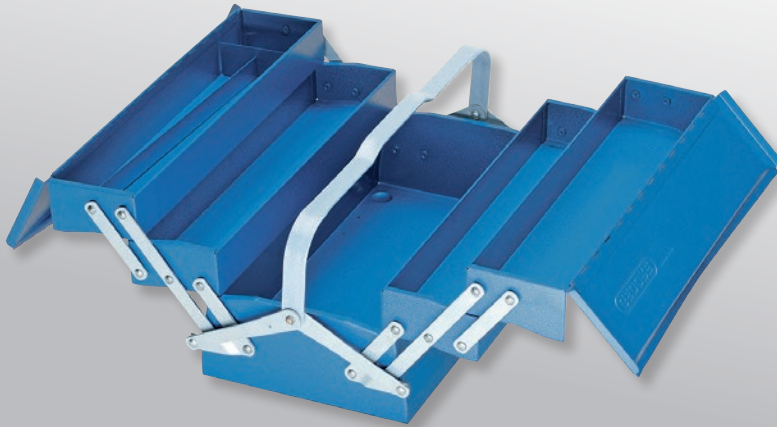

€125,²¹
 + BTW

Code	Nr.	Breedte mm	Hoogte mm	Diepte mm	Gewicht kg
6609060	1265 L	420	210	225	5,84

1000
GEREEDSCHAPKOFFER TOURING
 49-delig

- › De perfecte gereedschapset voor vele doeleinden
- › In een handzame kunststof koffer
- › GEDORE-vanadium gereedschappen, verchromd

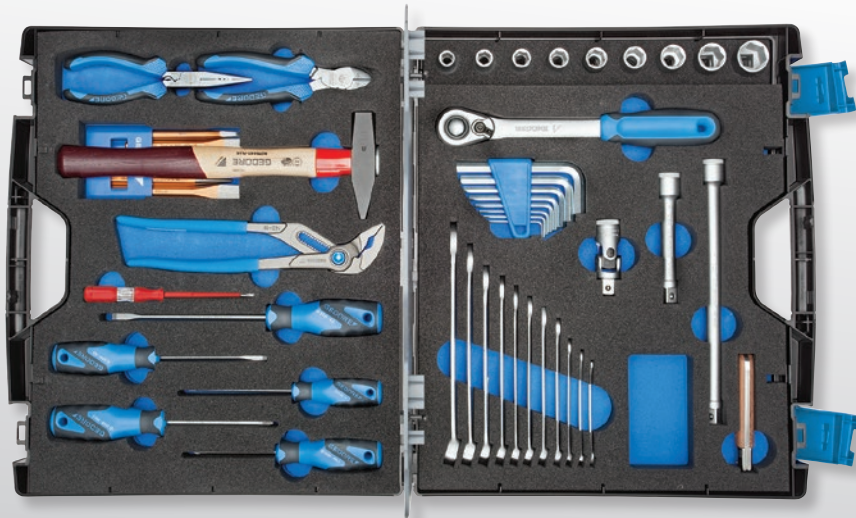

€360,⁵⁰
 + BTW



12,5 1/2" mm

Code	Nr.	Inhoud	Lengte mm	Breedte mm	Hoogte mm	Diepte mm	-delig	Gewicht kg
6600780	1000	Ring-steeksleutel nr. 7 SW 6 7 8 10 11 12 13 14 15 17 19 mm 1/2" dopsleutel 6kt nr.19, SW 10 11 12 13 14 15 17 19 22 mm Verlengstuk 1/2" nr. 1990-5 -10, 125 250 mm Cardangewricht 1/2" nr. 1995, 73,5 mm Omschakelbare ratel 1/2" nr. 1993 U-20, 270 mm Haakse stiftsleutelset nr. PH 42-88, 2-10 mm in houder 8 -dlg. 3C-schroevendraaier, sleuf nr. 2150, 4 5,5 6,5 6,5 mm 3C-schroevendraaier, kruiskop nr. 2160 PH 12 Spanningzoeker 220-250 V, sleuf nr. 4615 3, 3 mm Kabelmes nr. 0513-09, 195 mm, Waterpomptang nr. 142 10T", 10" Zijsnijtang Power nr. 8316-160 JC, 160 mm 2C-handgreep Telefoon- en krimptang nr. 8133-180 JC, 180 mm 2C-handgreep Bankhamer ROTBAND-P"US nr. 600 H-300, 300 g Slaggereedschapset nr. 106, 6 stuks in PVC-houder nr. 106 + Koffer WK 1000	435	435	100	385	49	7

VOOR
MOBIEL
GEBRUIK

1507 XL

1100-BASIC
STARTERS-ASSORTIMENT
in L-BOXX® 136, 23-delig

- › Basisuitrusting voor alle branches
- › Met Check-Tool-module voor het snel vaststellen van ontbrekend gereedschap



€288,²⁴
+ BTW



Code	Nr.	Inhoud	Breedte mm	Hoogte mm	Diepte mm	-delig	Gewicht kg
2835983	1100-BASIC	L-BOXX® 136 Nr. 1100 L Assortiment Nr. S 1100 W-001 Assortiment Nr. 1100 CT2-BASIC	360	152	444	23	6,1

1100-01

GEDORE L-BOXX® 136 MET UNIVERSEEL ASSORTIMENT

58-delig

- › Met name geschikt voor werklieden en doe-het-zelvers
- › Praktijkgericht samengesteld sortiment, voor gebruik op locatie
- › Met Check-Tool-module voor het snel vaststellen van ontbrekend gereedschap
- › GEDORE L-BOXX® 136 met Easy Click verbindingssysteem



€450,42
+ BTW

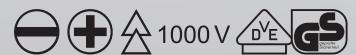

Code	Nr.	Inhoud	Breedte mm	Hoogte mm	Diepte mm	-delig	Gewicht kg
2658194	1100-01	1/2" omschakelbare ratel Nr. 1993 U-20 1/2" verlengstuk Nr. 1990-10, 250 mm 1/2" cardangewricht Nr. 1995 1/2" dopsleutels Nr. 19, 10 11 12 13 14 15 16 17 18 19 21 22 24 mm Verstelbare schroefslutel Nr. 60 CP 8, 8" Waterpomp tang Nr. 142 10 JC, 10" 2C-zijnsnijtang Power Nr. 8316-160 JC, 160 mm 2C-telefoon- en krimptang Nr. 8133-180 JC, 180 mm Bankhamer Nr. 600 H-500, 500 g Beitel Nr. 110-256, 250x16 mm Schakelkastkast sleutel Nr. 45 S, voor schakelkasten en sloten Miniatuur LED-lamp Nr. TFK 649 Scharnierende voet Nr. E-649 F voetje tbv LED-licht Nr. TFK 649 Kabelmes Nr. 0063-08, lemmet L. 80 mm Haakse stiftsleutelset Nr. H 42-10, 6-kt. 1,3 1,5 2 2,5 3 4 5 6 8 10 mm Stiftsleutelset Nr. SCL 43 TX-80, T9 T10 T15 T20 T25 T30 T40 VDE-schroevendraaierset Nr. VDE 2170-2160 PH-077 Sleuf 2.5 4 5.5, kruiskop PH 0 1 2 Spanningzoeker Nr. 4615 3, 220-250 V, 3mm Duimstok Nr. 4533-2, 2 m Sleutelvijlenset Nr. 8728, platte vijl, driehoekig, vierkant, half rond, ronde vijl + GEDORE L-BOXX® 136 Nr. 1100 L	444	152	360	58	9,5

ALLES GOED
GESORTEERD

1100-02
GEREEDSCHAPASSORTI-
MENT ELEKTRICIEN
in GEDORE L-BOXX® 136, 36-delig

€621,01
+ BTW



- Met name geschikt voor beroepen in de elektrotechniek
- Praktijkgericht samengesteld sortiment, voor gebruik op locatie
- Met Check-Tool-module voor het snel vaststellen van ontbrekend gereedschap



Code	Nr.	Inhoud	Breedte mm	Hoogte mm	-delig	Gewicht kg
2658208	1100-02	Beitel Nr. 110-256, 250x16 mm. Beitel Nr. 112-2510, 4 kt 250x10x7 mm Ingenieurshamer Nr. 600 H-500, 500 g Verstelbare steeksleutel Nr. 60 CP 8, 8" Universele tang Nr. 142 10 JC, 10" Draadstripper Nr. 8097, automatisch Meervoudige tang Nr. 8133-180 JC, 180 mm 2C handgreep VDE-zijsnijder Nr. VDE 8314-160 H, 160 mm VDE Vlakke neustang Nr. VDE 8132-200 H, 200 mm VDE Vlakke neustang Nr. VDE 8132 AB-200 H, schuin 200 mm VDE Draadstripper Nr. VDE 8098-160 H, 160 mm VDE-kabelschaar Nr. VDE 8094, 200 mm Universeel kabelmes Nr. 4528, lemmet L. 50 mm Elektrisch isolatieband Nr. 4629, band L. 10 m Spatula Nr. 0175-06, blad B. 60 mm Offset schroevendraaier Nr. H 42-10, zeskant 1,3 1,5 2 2,5 3 4 5 6 8 10 mm VDE-schroevendraaierset Nr. VDE 2170-2160 PH-077, sleuf 2,5 4 5,5 6,5 mm, kruisgleuf PH 0 1 2 Spanningsdetectorgleuf Nr. 4615 3, 220-250 V, 3mm Spanningsdetector Sleuf Nr. VDE 4616.12-1000 V, 3 mm Schakelkast sleutel ELEKTRO Nr. 45 E Houten vouwliniaal Nr. 4533-2, 2 m + GEDORE L-BOXX® 136 Nr. 1100 L	360	155	36	7,674

1100-1094

VDE-GEREEDSCHAPSASSORTIMENT HYBRID

53-delig

- > Het perfecte gereedschapassortiment voor reparatie- en onderhoudswerkzaamheden aan hybride en elektrische voertuigen
- > Geschikt voor voertuigen van alle fabrikanten
- > Alle gereedschappen geïsoleerd volgens EN 60900/EC 60900
- > GEDORE L-BOXX® 136 compatibel met de Sortimo® bedrijfswageninrichting in uw serviceauto.



€629,41
+ BTW

10 3/8 DVE GS 1000 V

Code	Nr.	Inhoud	Breedte mm	Hoogte mm	Diepte mm	-delig	Gewicht kg
2979063	1100-1094	VDE-dopsleutel 3/8" Nr. VDE 30, 6 8 9 10 11 12 13 14 15 16 17 18 19 20 22 mm VDE-dopsleutelschr.dr. 3/8" Nr. VDE INX 30, 8 10 12 mm VDE-verlengstuk 3/8" Nr. VDE 3090 -3 -6, 75 150 mm VDE omkeerbare ratel 3/8" Nr. VDE 3093 U VDE-schroevendraaier sleuf Nr. VDE 2170, 2,5 3,5 4 5,5 mm VDE-schroevendraaier kruiskop Nr. VDE 2160 PH 1 2 3 VDE-schroevendraaier TX Nr. VDE 2163 TX T20 T25 T30 VDE-kabelschaar Nr. VDE 8094, 200 mm VDE waterpomptang Nr. VDE 146 10, 10" VDE-combinatietang Nr. VDE 8250-200 H, 200 mm 2-componentenhandgreep VDE zijsnijtang POWER Nr. VDE 8314-180 H, 180 mm VDE telefoontang Nr. VDE 8132 AB-200 JC, 200 mm gebogen VDE telefoontang Nr. VDE 8120-160 H, 160 mm 2-componentenhandgreep VDE-kabelmes Nr. VDE 4522, 180 mm Isolatie tulle Nr. V 914, 5x maat 1, 2, 3 + GEDORE L-BOXX®	444	152	360	53	8,28

VDE 2170-2160 PH-077

VDE-SCHROEVENDRAAIERSET

7-delig

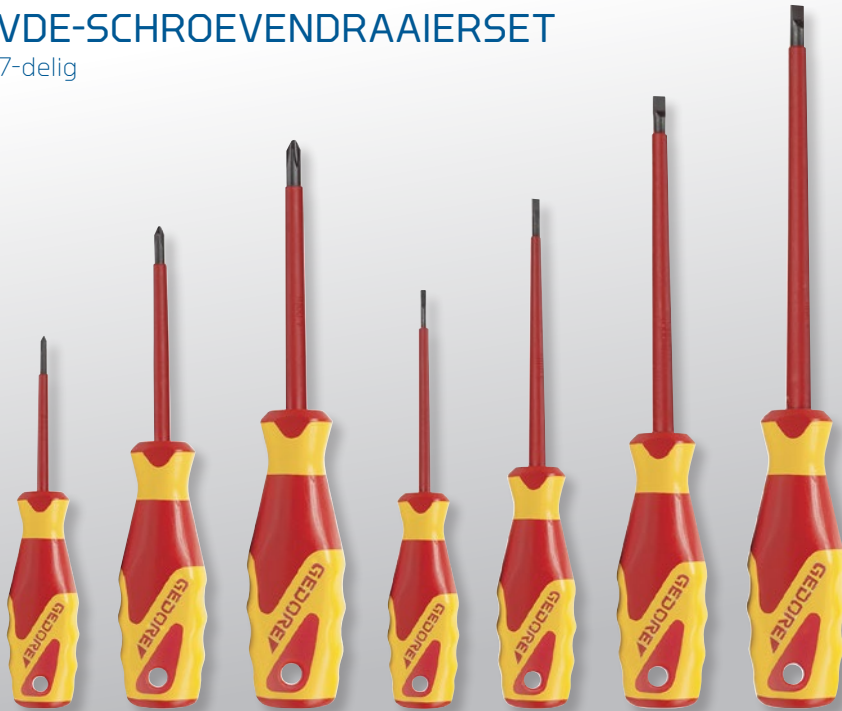

- › Markering van vorm en grootte op het uiteinde van de handgreep
- › Beschermende isolatie tot 1000 V AC volgens DIN EN/IEC 60900, volledig geïsoleerd blad
- › Ergonomische handgreepvorm voor nauwkeurig werken zonder vermoeidheid
- › Vormsluitende verbinding van handvat en blad voor optimale krachtoverbrenging
- › Kling uit Molybdeen-Vanadium staal, gehard

€49,⁷⁴_{+ BTW}



Code	Nr.	Inhoud
1616048	VDE 2170-2160 PH-077	VDE 2170 2,5 4 5,5 6,5 mm, VDE 2160 PH 0 1 2

-delig	Gewicht kg
7	0,575

VDE 4508

VDE-MOMENTSLEUTEL

5-25 Nm - 10-50 Nm



- › Perfect voor elektrotechnici, elektriciens, schakelkastbouw, leidingklemmen (geschoolde elektriciens)
- › Bewezen afslag-systeem uit de Torcofix-serie genereert een voelbaar en hoorbaar afslagsignaal
- › Schaalverdeling met één Nm-verdeling, waarden kunnen tot op 0,25 Nm nauwkeurig worden ingesteld.
- › Geclassificeerd volgens DIN EN ISO 6789-2:2017 Type II klasse A, incl herleidbaar testcertificaat, gekalibreerd met een maximaal toegestane afwijking van +/- 3% en dus nauwkeuriger dan de +/- 4% die de norm voorschrijft.
- › Kalibratie en afstelling mogelijk zonder de isolatie te vernietigen
- › Fijn getande ratel met aandrijfvierkant volgens DIN 3120, ISO 1174
- › Veiligheidsvergrendeling om onbedoeld losraken van de dopsleutel te voorkomen
- › Grote bedieningsknoppen maken afstelling en bediening met handschoenen mogelijk, ergonomisch, duurzaam
- › VDE-isolatie tot 1000 V, conform EN 60900/IEC 60900

vanaf

€343,⁷⁰_{+ BTW}



Code	Nr.	Type	Aandrijf- vierkant inch	Aandrijf- vierkant metrisch mm	Nm	Nonius	Hoogte mm	Afstand behuizing - vierkantmidden mm	Lengte mm	Kopbreedte mm	Kophoogte mm	Gewicht kg	excl. BTW
3125335	VDE 4508-02	Omschakelbare ratel	3/8"	10	5-25	1	75	24	319	50,0	62	0,714	343,70
3079066	VDE 4508-05	Omschakelbare ratel	1/2"	12,5	10-50	2,5	80	24	369	48,0	62	0,825	360,50

ZES VDE-SCHROEVENDRAAIERS MET EXTRA SMALLE KLING

Als een schroef diep ligt en conventionele schroevendraaiers hierop geen grip krijgen, dan komt de SLIM DRIVE in actie en maakt indruk met zijn ultraslanke klingdiameter.

De VDE-schroevendraaierset SLIM DRIVE VDE 2162-2172 PM-06 van GEDORE bestaat uit VDE-sleufschroevendraaiers in de maten 3,5 4 5,5 en VDE-kruiskopschroevendraaiers in de maten PH 1 en 2 en SL PH 2. Dankzij de extreem kleine klingdiameter bereiken de schroevendraaiers uit de SLIM DRIVE-serie gemakkelijk schroeven in diep liggende schroefschachten. Ze zijn VDE-geïsoleerd tot 1000 volt en voldoen aan alle eisen

van DIN EN 60900:2013-04 voor veilig werken onder elektrische spanning. De ergonomische 3-componenten Power Grip³ voorkomt vermoeidheid van de pols en is vormsluitend verbonden met de kling, zodat de krachtoverbrenging optimaal is.

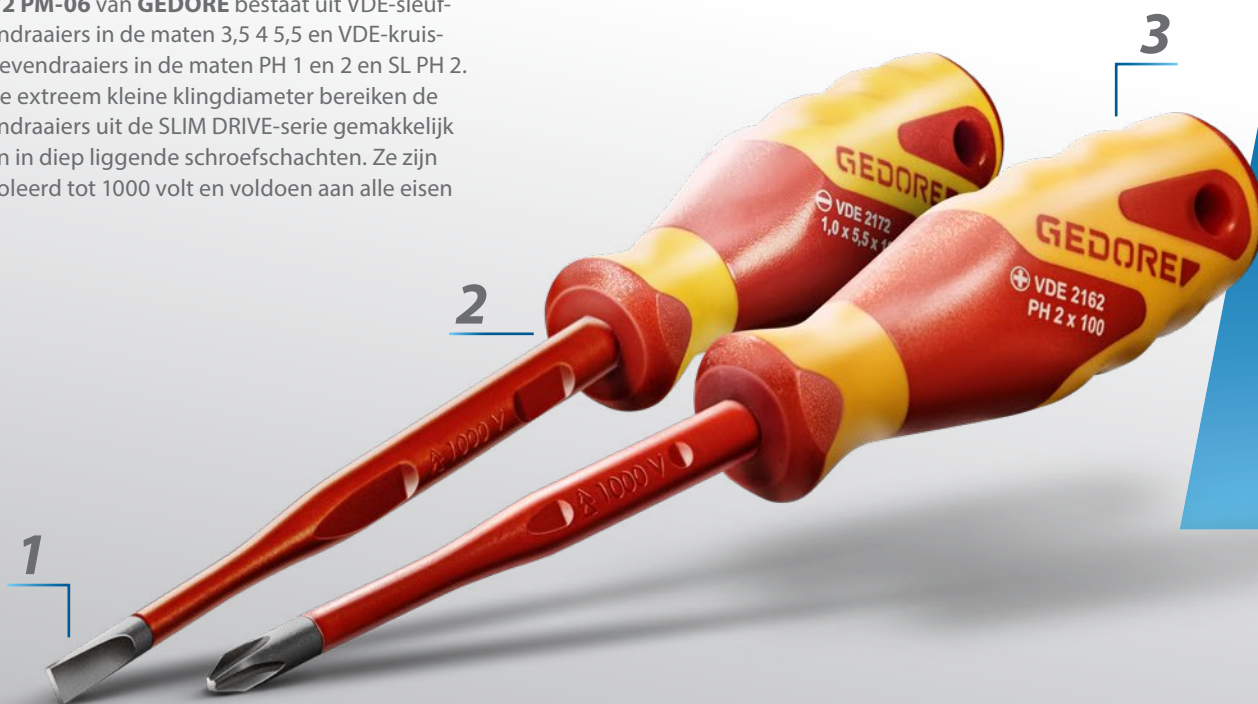

VDE-schroevendraaierset SLIM DRIVE 6-delig VDE 2162-2172 PM-06

VDE 2162-2172 PM-06 VDE-SCHROEVENDRAAIERSET SLIM DRIVE

6-delig



- > Tbv sleuf-, kruis-PH en PlusMinus-kruiskop-schroeven
- > Ultra kleine klingdiameter biedt volledige mechanische en elektrische veiligheid
- > Geïsoleerd tot 1000 V, volgens EN 60900/IEC 60900, volledig geïsoleerd blad
- > Ergonomische 3-componenten Power-Grip³ handgreep voor maximale krachtoverbrenging met minimale belasting voor de hand
- > Met ophanggat aan het handvat voor plaatsbesparend opbergen

€45,²⁰ + BTW



Code	Nr.	Inhoud
2928701	VDE 2162-2172 PM-06	VDE 2172 3,5 4 5,5, VDE 2162 PH1 2, VDE 2164 SL/PH2

-delig	Gewicht kg
6	0,59

1

INNOVATIEF

- Gemakkelijke en beschermde toegang tot diep liggende schroeven dankzij de uiterst kleine klingdiameter

2

OPTIMALE KRACHTOVERBRENGING

- De vormsluitende verbinding tussen de 3-componenten-greep „Power Grip³“ en de kling zorgt voor een hoge krachtoverbrenging en een hoog draaimoment

3

EFFICIËNT WERKEN

- De afrobbokkering en de markering van aandrijving en grootte aan het einde van de handgreep zorgen voor snel en efficiënt werken



GOED PASSEND
EN VEILIG TOT
1000 VOLT



„Nauwkeurige pasvorm, zit goed, zelfs als de schroefkop niet ideaal is, zeer goede grip met hoge krachtoverbrenging.“

VDE 2162-2172 PZ-06

VDE-SCHROEVENDRAAIERSET SLIM DRIVE

6-delig



- › Tbv zaagsnede- en kruiskop-schroeven PZ
- › Ultra kleine klingdiameter biedt volledige mechanische en elektrische veiligheid
- › Geïsoleerd tot 1000 V, volgens EN 60900/ IEC 60900, volledig geïsoleerd blad
- › Ergonomische 3-componenten Power-Grip³ handgreep voor maximale krachtoverbrenging met minimale belasting voor de hand

€43,³⁵
+ BTW



Code
2928728

Nr.
VDE 2162-2172 PZ-06

Inhoud
VDE 2172 3,5 4 5,5 6,5, VDE 2162 PZ 12

-delig
6

Gewicht kg
0,59

VDE 8131 AB-200 H
VDE-TELEFOONTANG
 met huls-isolatie, gebogen



- › Speciaal aan de behoeften van elektriciens aangepaste tand in VDE-uitvoering
- › Kabelsnijder tbv kabels tot 5x2,5 mm² of Ø 12 mm
- › Stripgedeelte voor draden van 1,5 mm² en 2,5 mm²
- › Krimpprofiel: tbv het krimpen van adereindhulzen
- › Gekarteld grijpoppervlak
- › Gebogen tangpunt
- › Beschermende isolatie tot 1000 V, volgens EN 60900/IEC 60900
- › Greep met huls-isolatie



Code	Nr.	Totale lengte mm	Gewicht kg
2910845	VDE 8131 AB-200 H	200	0,217

VDE 8092-160 H
**VDE-KABEL-
 SCHAAR**



- › Voor het snijden van meeraderige koperen aluminiumkabels tot max. 50 mm² of tot een Ø van 10 mm
- › Grepen voorzien van VDE huls-isolatie vlg. EN 60900/IEC 60900
- › Uiterst nauwkeurig geslepen voor optimale krachtoverbrenging en nieuwe snijvlakgeometrie
- › Niet geschikt voor staaldraad en hard getrokken koperen geleiders
- › Snijvlakhardheid 55 HRC
- › Speciaal gehard en getemperd staal, gesmeed, geslepen

Code	Nr.	Kabeldoorsnede mm ²	Kabeldiameter mm	Totale lengte mm	Totale lengte inch	Gewicht kg
3412407	VDE 8092-160 H	50	10	169	6 2/3"	0,21

VDE 8314-180 H
VDE-ZIJSNIJTANG POWER
 met huls-isolatie



- › Met slanke kop, ideaal voor krappe ruimtes voor het knippen van middelharde draad 1,6 mm en koper/kunststof 4 mm
- › Capaciteit max. 13 mm/5x2,5 mm²
- › Aders tot 16 mm²/AWG 5
- › Inductiegeharde precisiesnijdkanten, hardheid van de snijdkanten 63-65 HRC
- › GEDORE speciaal temperstaal, verchroomd
- › Beschermende isolatie tot 1000V AC volgens DIN EN/IEC 60901



Code	Nr.	Lengte mm	Beklengte mm	Bekbreedte mm	Kopdikte mm	Ø	Gewicht kg
2910950	VDE 8314-180 H	180	25	26,0	11,0 mm	1,6	0,297

VDE 8250-180 H VDE-COMBINATIETANG POWER

met huls-isolatie



€25,²⁰
+ BTW

- › Hoge hefboomwerking tbv gemakkelijk snijden
- › Inductief geharde precisie-snijvlakken, snijvlakken gehard tot 62-64 HRC
- › Tbv alle soorten draad, ook pianodraad, 1,6 mm
- › Grijpvlakken getand
- › Hoge snijcapaciteit met gegarandeerd 35% minder inspanning
- › Grepen VDE geïsoleerd tot 1000 V, volgens EN 60900/IEC 60900, 2-componenten huls-isolatie



Code	Nr.	Lengte mm	Beklengte mm	Kopbreedte mm	Puntbreedte mm	Kopdikte mm	Gewicht kg
1550950	VDE 8250-180 H	180	38,5	25,6	6,5	11,0	0,288

VDE 8132-200 H 200 VDE-TELEFOONTANG

met huls-isolatie, recht



€27,¹³
+ BTW

- › Half-ronde bekken, grijpvlakken recht, vertand
- › Om vast te houden, te grijpen, te buigen en te knippen
- › Beschermende isolatie tot 1000 V, volgens EN 60900/IEC 60900
- › Greep met huls-isolatie



Code	Nr.	Totale lengte mm	Beklengte mm	Kopbreedte mm	Puntbreedte mm	Kopdikte mm	Puntsterkte	Gewicht kg
1552120	VDE 8132-200 H	200	75,7	18,5	3,7	9,5	2,8	0,235

VDE 8132 AB-200 H VDE-TELEFOONTANG

met huls-isolatie, gebogen



€27,¹³
+ BTW

- › Half-ronde bekken, grijpvlakken gebogen, vertand
- › Punt 45° gebogen
- › Beschermende isolatie tot 1000 V, volgens EN 60900/IEC 60900
- › Greep met huls-isolatie



Code	Nr.	Totale lengte mm	Beklengte mm	Kopbreedte mm	Puntbreedte mm	Kopdikte mm	Puntsterkte	Gewicht kg
1552147	VDE 8132 AB-200 H	200	70,5	18,5	3,7	9,5	2,8	0,235

VERSTELBARE VDE-SLEUTELTANG TOT 50 MM

Werkzaamheden op verfijnde of zeer gevoelige oppervlakken kunnen worden uitgevoerd zonder het materiaal te beschadigen.

De **VDE-sleutel tang VDE 183 10** van **GEDORE** is bij uitstek geschikt voor gebruik in de elektronica sector. Hij kan uitstekend diverse werkstukken vasthouden, persen, grijpen en buigen tot een sleutelwijdte van 50 mm of 2". De VDE-sleutel tang van **GEDORE** vervangt twee complete sets sleutels, metrische en inch-maat. Wie met de sleutel tang werkt, kan vertrouwen op een enorm hoge pers- en

klemkracht: de bekken werken met een tienvoudige handkrachtversterking op het werkstuk. Bovendien laten de gladde en evenwijdig geleide bekken geen enkel spoor achter op de materialen. Hoogwaardige oppervlakken, materialen en schroefverbindingen worden niet beschadigd.

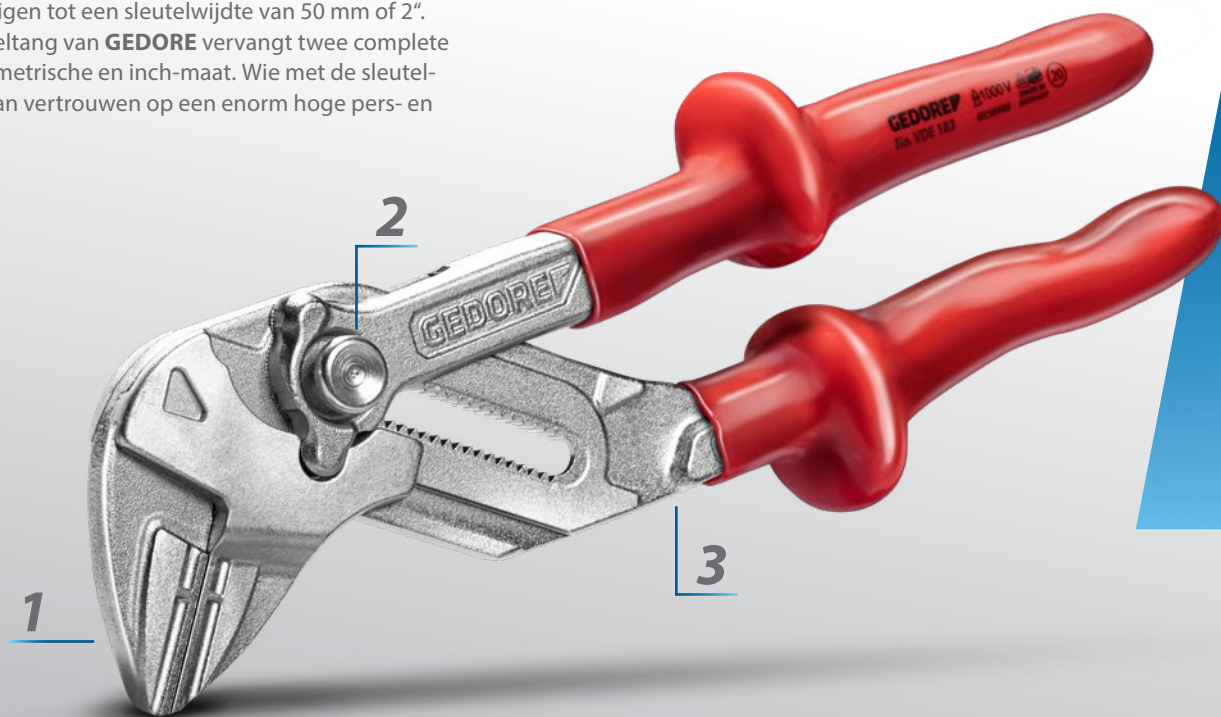

VDE-sleutel tang VDE 183 10

VDE 183 10 VDE-SLEUTELTANG



- › Verstelbaar, universeel gereedschap voor schroeven, buigen, vasthouden, persen en grijpen
- › Gladde bekken voor het voorzichtig vastpakken van oppervlakgevoelige werkstukken (bijv. verchromde schroefverbindingen, badkamerarmaturen)
- › De functie van zowel ratel-schroef sleutel als tang samengevoegd in één stuks gereedschap
- › Unieke functionele kaakhouder, bijv. voor beschermbeekken
- › 21 instelposities en snelle aanpassing met automatische instelfunctie
- › Beschermende isolatie tot 1000 V, volgens EN 60900/IEC 60900, 2-voudige Check-Tool-isolatie
- › DIN ISO 5743/IEC 60900



Code	Nr.	Maat	Spanwijdte mm	Lengte mm	Gewicht kg
3066088	VDE 183 10	10"	50	250	0,665

1

ONTZIET OPPERVLAKKEN

- Geen beschadigingen bij schroefverbindingen met een kwetsbaar oppervlak (bijv. verchroomde armaturen) door gladde en parallel geleide bekken

2

SNELLE EN EENVOUDIGE INSTELLING

- De sleutelwijdte kan snel en eenvoudig worden aangepast door het schuifmechanisme (0-50 mm of 0-1,7/8")

3

VEELZIJDIGE TOEPASSINGEN

- Dankzij de geniale mix van sleutel en tang vervangt de sleuteltang maar liefst 3 gereedschappen
- De ratelfunctie stelt de sleuteltang in staat een groot aantal toepassingen uit te voeren, afhankelijk van zijn formaat



VDE UNIVERSEEL GEREEDSCHAP

„Voor mij is het onmisbaar geworden in de elektronica-sector. De sleuteltang vereenvoudigt de werkprocessen enorm.“

VDE S 8003 H VDE-TANGEN- SET

met huls-isolatie,
3-delig

€63,²⁷
+ BTW



- › Courante samenstelling in milieuvriendelijke kartonnen verpakking
- › Greep met huls-isolatie



Code	Nr.	Inhoud
1550594	VDE S 8003 H	VDE 8132-160 H, VDE 8250-180 H, VDE 8314-160 H

-delig	Gewicht kg
3	0,747

TRIO MET STEVIGE GRIP - VDE-TANGENSET VOOR ALLE ELEKTRISCHE WERKZAAMHEDEN

VDE-tangenset 1102- 005 VDE: de drie belangrijkste VDE-gereedschappen in één set voor alle werkzaamheden aan stroomvoerende werkstukken.

VDE-schroevendraaier PZ 1, elektronica-telefoontang en zijsnijtang - drie allrounders die in elke gereedschapskist thuisshoren, ondergebracht als **VDE-tangset 1102-005 VDE** in de praktische L-BOXX. Voor nauwkeurig werken zonder vermoeidheid is de VDE-schroevendraaier uitgerust met een ergonomische 3-componenten Power Grip³. De greep en de kling zijn vormsluitend met elkaar verbonden, zodat een optimale krachtoverbrenging is gegarandeerd. De VDE-elektronica-telefoontang en de VDE-zijsnijtang maken de set compleet. Beide hebben een ergonomische 2C-hand-

greep en inductiegeharde precisiesnijvlakken. Alle 3 de gereedschappen zijn VDE-geïsoleerd tot 1000 volt – en voldoen aan alle eisen van DIN EN 60900:2013-04 voor veilig werken onder elektrische spanning.



VDE-tangen set 3 stuks in L-BOXX Mini 1102-005 VDE

1102-005 VDE VDE-TANGEN- SET 3-delig

€72,²⁶
+ BTW



- > Geïsoleerd tot 1000 V, volgens EN 60900/IEC 60900
- > Greep met huls-isolatie
- > Met VDE zijsnijtang POWER en VDE telefoon- en krimptang
- > Met VDE-schroevendraaier SLIM DRIVE voor kruiskopschroeven PZ
- > In GEDORE L-BOXX® Mini, inclusief indelingsassortiment



Code	Nr.	Inhoud	Lengte mm	Breedte mm	Hoogte mm	-delig	Gewicht kg
2951762	1102-005 VDE	VDE 8314-180 H, VDE 8131 AB-200 H, VDE 2162 PZ 1	157	260	63	3	0,955

1

NAUWKEURIG KNIPPEN MET TOPKWALITEIT

- De snijvlakken van de zijsnijtang en de elektronica-telefoontang zijn inductief gehard en daardoor bijzonder duurzaam

2

TANGEN MET ERGONOMISCHE GREPEN

- De ergonomische 2C-grepen bij de zijknijptang en de punttang zijn gemaakt voor langdurig comfortabel gebruik

3

OPTIMALE KRACHTOVERBRENGING BIJ HET SCHROEVEN

- De vormsluitende verbinding tussen de 3-componenten-greep „Power Grip^{3M}” en de kling zorgt voor een hoge krachtoverbrenging en draaimomenten bij de VDE Schroevendraaier SLIM

4

VOLLEDIGE VEILIGHEID TIJDENS ALLE ELEKTRISCHE WERKZAAMHEDEN

- Alle drie de gereedschappen zijn geïsoleerd tot 1000 volt en voldoen aan de eisen van DIN EN 60900:2013-04



ONMISBAAR VDE-GEREEDSCHAP

„Met de set als eerste uitrusting is men optimaal voorbereid. De kwaliteit van het VDE-gereedschap is uitstekend. Het gereedschap ligt niet alleen zeer goed in de hand, het is ook nauwkeurig afgewerkt bij de snijvlakken en klingen. Daaraan herken je de absolute topkwaliteit!”



1102-006 VDE VDE-GEREEDSCHAPSSET

4-delig

€90,⁶⁷
+ BTW



- › Geïsoleerd tot 1000 V, volgens EN 60900/IEC 60900
- › Voor werkzaamheden in schakelkasten incl. schakelkastleutel
- › In GEDORE L-BOXX® Mini, incl. indelingsassortiment



Code	Nr.	Inhoud	Breedte mm	Hoogte mm	Diepte mm	-delig	Gewicht kg
2951770	1102-006 VDE	VDE 8131 AB-200 H, VDE 2172 3,5, VDE 2164 SL/PH 2, 45 E	260	63	155	4	0,86

KL-1000-20 A FUSEEPENPERS 65 T

- › Voor het snel en professioneel uit- en inpersen van fuseepennen van bedrijfsvoertuigen.
- › De fuseepennen met verstelbaar persframe, ontwikkeld volgens de laatste veiligheidseisen, maakt een eenvoudige, tijdbesparende en vooral veilige bediening mogelijk dankzij het compacte en speciaal doordachte ontwerp.
- › De krachtige hydraulische cilinder van 65 ton met geïntegreerde handpomp en pneumatische snelhefklep zorgt voor probleemloos uitpersen, zelfs van zwaar vastzittende fuseepennen.

Voordelen:

- › Bediening door één persoon
- › Ontwikkeld volgens de laatste veiligheidseisen.
- › Universeel toepasbaar, zowel op het voertuig als vrijstaand.
- › Hoge tijdsbesparing.
- › Universeel instelbaar en 180° draaibaar persframe.
- › Eenvoudige en snelle positionering bij het voertuig dankzij de drie-assige snelverstelling.



€5295⁰⁰
+ BTW



Code	Nr.	Totale draaihoek	Perskracht	Hefhoogte	Luchtaansluiting (max.)	Nominale druk	Breedte persframe inwendig	Lengte binnen (persframe)	Gewicht kg
3091600	KL-1000-20 A	180°	65	120	13	420	290	480	130

GROTE BERGRUIMTE



KL-4007-411 KNIEGEWRICHTSLEUTEL 3/4"

- › Extra lange uitvoering (980 mm) met 180°-verbinding.
- › Geschikt voor extreem vastzittende schroeven.

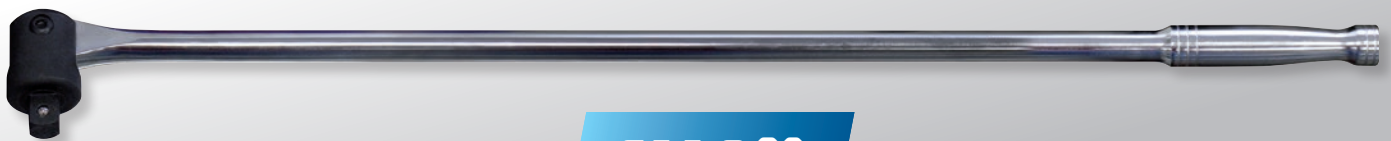

€110,⁸⁰
+ BTW

3/4"

Code	Nr.	Aandrijfvierkant	Totale draaihoek	Belasting (max.) Nm	Lengte mm	Gewicht kg
2941554	KL-4007-411	3/4"	180°	1.050	980	3,5

KL-1072-100 REMCLAUWHEFINRICHTING

- › Met behulp van een werkplaatskraan maakt de hefinrichting voor remklauwen het gemakkelijk en rugvriendelijk optillen en nauwkeurig in een hoek plaatsen van zware remklauwen op assen van bedrijfsvoertuigen, aanhangwagens en opleggers mogelijk, zonder de hulp van een tweede persoon.
- › Voordelig, bijv. bij het demonteren en monteren van de remklauw.



€382,²⁶
+ BTW

Code	Nr.	Belasting (max.)	Aantal instelposities	Gewicht kg
3415589	KL-1072-100	75	8	2,1

KL-4999-420

GEREEDSCHAPWAGEN

met assortiment handgereedschap voor bedrijfsvoertuigen, 302-delig

- > Uitgebreid gamma bedrijfsvoertuigen/ landbouwmachines voor professionals
- > Gereedschap in metrische versie
- > Brede laden met volledige uittrekbaarheid
- > Grote opberg ruimte met plank en deur
- > Centrale vergrendeling met cilinderslot
- > Veiligheids slot voor elke lade, bediening met één hand
- > Totaal draagvermogen 1000 kg, bij mobiel gebruik 750 kg
- > Draagvermogen per lade 70 kg



€5000,00
+ BTW

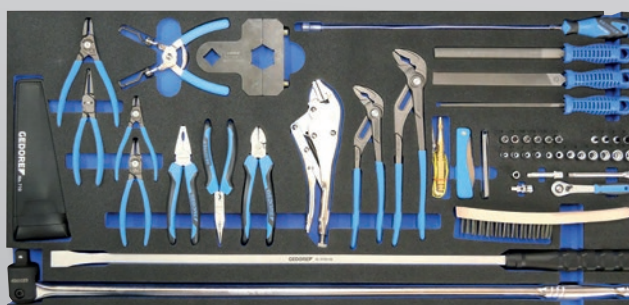
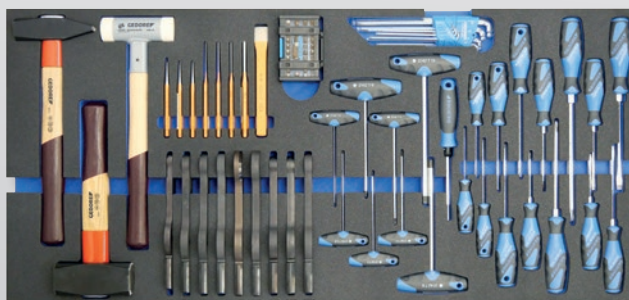

Code	Nr.	Hoogte mm	Breedte mm	Diepte mm	Statisch draagvermogen kg	Dynamisch draagvermogen kg	Aantal laden	-delig	Gewicht kg
3418367	KL-4999-420	985	1.200	635	1000	750	6	302	220

Inhoud

1/4"-assortiment (SW 4-13, IN 4-8 en T8-T25);
 1/2"-assortiment (SW 10-32, T20-T60 lang, IN 6-19 en IN lang 6-14, slagmoerdopsleutels SW 17-32 en telescopische ratel);
 3/4"-assortiment (SW 21-60, E24 en IN lang SW 14 en slagmoerdopsleutels SW 24-41);
 bitset en ratelschroevendraaier schroevendraaiersets (sleuf 4,5-8, PH 1-4, T10-T40 en IN 2-10);
 schroevendraaiersets (SW 6-41 + remleiding- en startersleutel);
 slagmoerdopsleutels (E18/E20/E24, 6-kant SW 24/26/27 en 12-kant SW 19/21/24);
 Omvangrijk tangenassortiment;
 Omvangrijk slag- en breekijzer-assortiment;
 Omvangrijk meet-, snij- en verspanningsgereedschapsassortiment

KL-1020-41 A
STELMOER-DOPSLEUTEL
 3/4"

€432,¹²
 + BTW

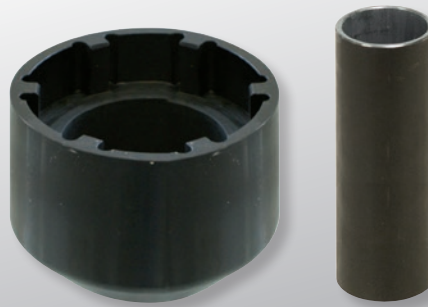

- > Voor het los- en vastdraaien van de bevestigingsmoer, bijv. op de voor- of achteras.
- > Basisunit en geleidebuizen kunnen worden gecombineerd (let op aansluitschroefdraad).

Voordelen:

- > Hoge tijds- en kostenbesparingen.
- > Universeel inzetbaar.

Code	Nr.	Aandrijfopname, vierkant	Pen-aantal	Pen-breedte	Buiten-Ø, Geleidingsbuis mm	Buiten-Ø mm	Binnen-Ø	Gewicht kg
2691809	KL-1020-41 A	3/4"	6	11,6	66.5	147	117	7,5

KL-1005-100 A Z
WIELNAAFTREKKERSET, BEDRIJFSVOERTUIGEN
 mechanisch

€1265,⁴⁹
 + BTW



- > Met de wielnaaftrekker kan de wielnaaf direct bij het voertuig professioneel worden verwijderd.
- > De wielnaaf wordt via de wielbouten losgetrokken.
- > De verschillende drukstukken zorgen voor een centrale ondersteuning via de askoker.

Code	Nr.	Breedte persframe inwendig	Lengte binnen (persframe)	Boutcirkel diameter mm	Type aandrijving	Gewicht kg
3418588	KL-1005-100 A Z	178 bis 320	152	8x275 mm 10x335 mm	mechanical	26

KL-1005-111 Z
WIELNAAFTREKKER BEDRIJFSVOERTUIGEN

€1080,³⁰
 + BTW

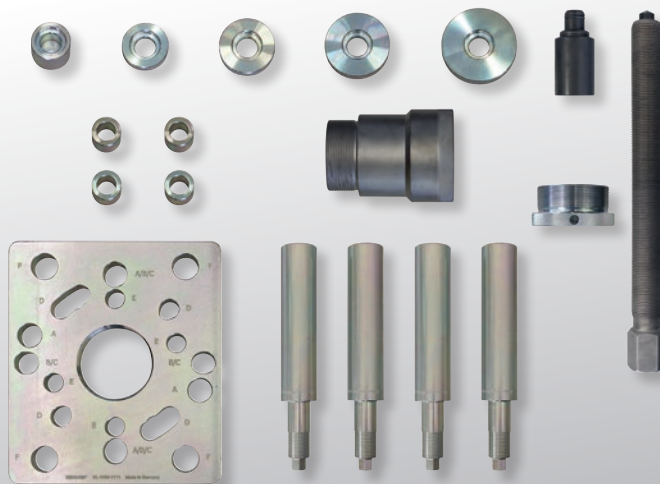

- > De wielnaaftrekker maakt het professioneel lostrekken van wielnaven/ lagers met verwijderbare naafdop mogelijk.
- > Na het demonteren van de naafdop wordt de naaf eraf getrokken via de schroefgaten op de naaf of, bij diepladers, via de wielbouten op de wielnaaf.
- > De steun vindt centraal plaats via de askoker met behulp van de verschillende drukringen.
- > De speciale adapterplaat zorgt voor een universele aanpassing aan een groot aantal op de markt verkrijgbare boutcirkels.

Code	Nr.	Boutcirkel diameter mm	Type aandrijving	Gewicht kg
3418596	KL-1005-111 Z	10x120mm 10x122mm 10x143mm 10x165mm 10x168mm 12x144mm 12x145mm 12x164mm 12x168mm 14x138mm 14x144mm 10x225 mm	mechanical	21,5

KL-1000-0115
**WIELNAAF-
 BLOKKEERSLEUTEL**



€310,²⁴
 + BTW

- › Met de vasthoudvoorziening kan de wielkop (wielnaaf) op vakkundige wijze worden vastgehouden bij de wielbouten.
- › Bijvoorbeeld nodig voor het losdraaien en gecontroleerd aanhalen van de schroefverbindingen bij wiellagers, steekassen en remschijven en de naafdop.
- › Ook bij uitstek geschikt voor gebruik van de KL-1005-1. - Wielnaaftrekker-serie..., in combinatie met de mechanische aandrijfset.

Code	Nr.	Lengte, zwenkarm mm	Boring-Ø mm	Lengte mm	Gewicht kg
3413195	KL-1000-0115	315	23	990	4,4

KL-1029-300
WIELNAAF-HEFHULPSTUIK



€99,⁷²
 + BTW

- › Met behulp van een werkplaatskraan maakt het wielnaafhefgereedschap het eenvoudig en rugvriendelijk heffen van zware wielnaven van bedrijfsvoertuigen, trailers en aanhangwagens mogelijk, zonder hulp van een tweede persoon.
- › Het hefgereedschap kan traploos worden ingesteld om de wielnaaf exact horizontaal te houden.
- › Handig bijv. voor het demonteren en monteren van de wielnaaf en voor het vervangen van remschijven.

Code	Nr.	Belasting (max.)	Boring-Ø mm	Verstelbereik	Gewicht kg
3413071	KL-1029-300	300	23	110	1,1

KL-1005-800
SPINDELSET

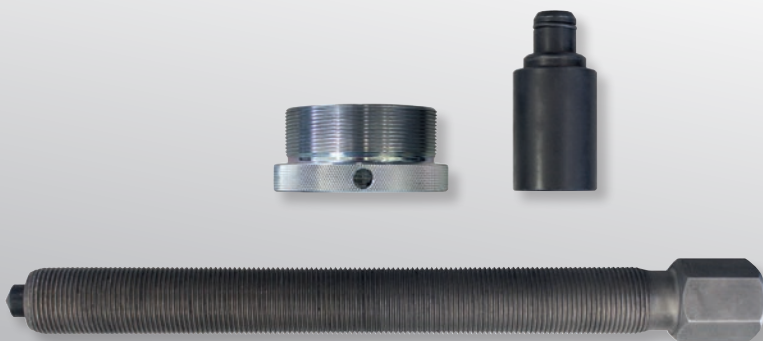

€254,⁸⁴
 + BTW

- › De aandrijfset maakt de eenvoudige mechanische aandrijving van de NFZ wielnaafverwijderingssets KL-1005-100 A mogelijk, evenals KL-1005-111
- › In combinatie met de als accessoire verkrijgbare drukspindel 1.3306500 kan deze ook op het NFZ-persframe KL-1039-111 worden gebruikt

Code	Nr.	Type aandrijving	Aandrijfzeskant mm	Spindel-totaallengte	Spindel- (bruikbare) schroefdraadlengte mm	Gewicht kg
3412881	KL-1005-800	mechanical	36,0	400	310	3,5

KL-1039-111 Z
PERSFRAME 28 T
 mechanical



- › Het grote en massieve persframe voor bedrijfsvoertuigen maakt het mogelijk diverse bussen, lagers of bouten direct bij het voertuig uit en in te persen.
- › Bijvoorbeeld op giekarmen, kippers, portaalarmsystemen, hefarmen, haarkarmsystemen, chassisonderdelen en nog veel meer.
- › Met extra druk-/steunhulzen uit de KL-0039-serie kan dit eenvoudig worden uitgebreid met andere diameters.
- › Met de meegeleverde opnamevoet kan het mobiele persframe voor bedrijfsvoertuigen ook op bijvoorbeeld een werkbank worden geplaatst, maar ook stationair worden gebruikt als een lichte staande pers voor onderweg, bijvoorbeeld in service- of reparatievoertuigen voor bedrijfsvoertuigen.
- › Het persframe voor bedrijfsvoertuigen kan ook snel in lengte en breedte worden versteld via de verlengstangen en de gaten in de voetplaten.

€2326,⁸⁰ + BTW

Code	Nr.	Type aandrijving	Belasting (max.) t	Breedte persframe inwendig	Breedte, binnen (persframe) 2 mm	Breedte, binnen (persframe) 3 mm	Lengte binnen (persframe)	Lengte, binnenkant (persframe) 2 mm	Gewicht kg
3418618	KL-1039-111 Z	mechanical	28	180	250	320	500	700	51

KL-1039-1111
PERSFRAME 28 T
 (zonder brug van KL-1005-100 A)



- › Het grote en massieve persframe voor bedrijfsvoertuigen maakt het mogelijk diverse bussen, lagers of bouten direct bij het voertuig uit en in te persen.
- › Bijvoorbeeld op giekarmen, kippers, portaalarmsystemen, hefarmen, haarkarmsystemen, chassisonderdelen en nog veel meer.
- › Met extra druk-/steunhulzen uit de KL-0039-serie kan dit eenvoudig worden uitgebreid met andere diameters.
- › Met de meegeleverde opnamevoet kan het mobiele persframe voor bedrijfsvoertuigen ook op bijvoorbeeld een werkbank worden geplaatst, maar ook stationair worden gebruikt als een lichte staande pers voor onderweg, bijvoorbeeld in service- of reparatievoertuigen voor bedrijfsvoertuigen.
- › Het persframe voor bedrijfsvoertuigen kan ook snel in lengte en breedte worden versteld via de verlengstangen en de gaten in de voetplaten.

€1408,⁷⁴ + BTW

Code	Nr.	Type aandrijving	Belasting (max.) t	Breedte persframe inwendig	Breedte, binnen (persframe) 2 mm	Breedte, binnen (persframe) 3 mm	Lengte binnen (persframe)	Lengte, binnenkant (persframe) 2 mm	Gewicht kg
3275280	KL-1039-1111	mechanical hydraulic	28	180	320	250	500	700	34

KL-1001-251 A
SILENTLAGER-GEREEDSCHAP

› De silentlagers van de dissel van vrachtwagenaanhangers kunnen snel en gemakkelijk worden uit- en ingebouwd met de hulzenset KL-1001-251 A.

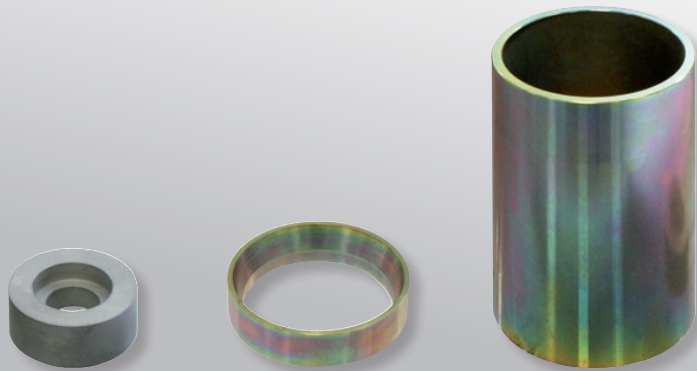

€83,10
+ BTW

Code 2546507	Nr. KL-1001-251 A	Type aandrijving hydraulisch	voor buiten-Ø, gemonteerd mm 57	Gewicht kg 1,4
------------------------	-----------------------------	--	---	--------------------------

KL-1023-2085
NAAFDOP EN ASMOERSLEUTEL
6-kant, SW 85

› Nodig voor het vakkundig los- en vastdraaien van naafdoppen of asmoeren.



€188,36
+ BTW

Code 3036367	Nr. KL-1023-2085	Aandrijfzeskant mm 36,0	Sleutelwijdte mm 85	Gewicht kg 1,8
------------------------	----------------------------	-----------------------------------	-------------------------------	--------------------------

KL-1023-2095
NAAFDOP- EN ASMOERSLEUTEL 3/4"
8-kant

› Nodig voor het zuiver en eenvoudig los- en vastdraaien van naafdoppen en asmoeren.

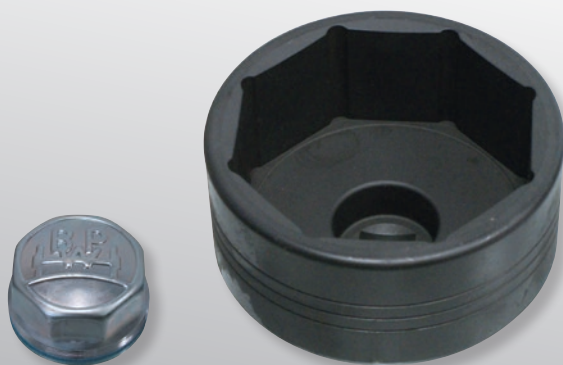

€188,36
+ BTW

Code 2451913	Nr. KL-1023-2095	Aandrijfopname, vierkante 3/4"	Profiel 8-kant	Sleutelwijdte mm 95	Gewicht kg 2,3
------------------------	----------------------------	--	--------------------------	-------------------------------	--------------------------

KL-1023-4X
DOPSLEUTEL 1"
 12-kant t.b.v. asmoeren

> Vereist voor het correct los- en vastdraaien van naafdoppen of asmoeren.



vanaf

€282,54
 + BTW



Code	Nr.	Aandrijfopname, vierkante	Profiel	Breedte over platten mm	Lengte mm	Gewicht kg	excl. BTW
3135853	KL-1023-4085	1"	12-kant	85	75	2,3	288,08
3221199	KL-1023-4095	1"	12-kant	95	75	2,7	282,54

KL-0041-800
WIELLAGER-GEREEDSCHAPSSET
 Iveco Daily

> Met de wiellager-gereedschapset KL-0041-800, in combinatie met een geschikte stationaire pers, kunnen de wielnaaf en de wiellagereenheid op de vooras van een Iveco Daily snel en vakkundig worden uit- en ingebouwd.

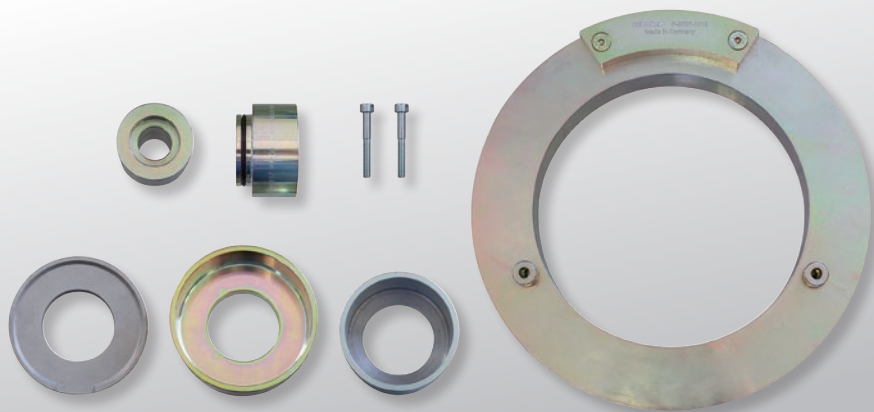

€426,58
 + BTW

Code	Nr.	Belasting (max.)	Geschiktheid	Gewicht kg
3087263	KL-0041-800	17000	Iveco	10,3

WWW.GEDORE.COM



GEREEDEDSCHAP VOOR DE AGRARISCHE SECTOR

LANDBOUWVOERTUIGEN WORDEN PERMANENT BLOOTGESTELD AAN EXTREME BELASTING EN WEERSINVLOEDEN

Reparatie- en onderhoudswerkzaamheden moeten, met name in de oogsttijd, zo efficiënt en eenvoudig mogelijk verlopen en daarbij aan de hoogste veiligheidseisen voldoen.

Het juiste gereedschap - voor standaard- of speciale toepassingen - is de basis voor soepele processen. Het nieuwe GEDORE landbouwportfolio, speciaal afgestemd op deze eisen, biedt voor elke uitdaging de juiste oplossing. Of het nu gaat om vastzittende schroefverbindingen, werk op moeilijk bereikbare plaatsen of de vervanging en reparatie van gevoelige componenten - met het nieuwe GEDORE landbouwassortiment kunt u onderhouds- en reparatie-uitdagingen eenvoudig, snel en veilig oplossen.

NIEUW



U vindt een exclusieve selectie van onze landbouwproducten nu ook in de nieuwe „**AGRAR-Selectie**“ of online onder www.gedore.com/agriculture-tools

VEILIGE WERKPROCESSEN MET GEDORE

Zowel standaard als speciaal gereedschap wordt ontwikkeld volgens de hoogste technologische normen en garandeert veilige en efficiënte werkresultaten voor gebruikers wereldwijd. Zoals in alle toepassingsgebieden is ook in de landbouw de arbeidsveiligheid een prioriteit voor GEDORE. Daarom zijn onze gereedschappen zo ontworpen dat bijvoorbeeld bij onbedoelde verkeerde belasting van steeksleutels de gebruikers alleen verbuiging veroorzaken, maar geen breuk van het gereedschap.

Voor reparaties of onderhoud aan tractoren, maaidorsers, balenpersen, aardappelrooiers of trommelmaaiers - gereedschap van gereedschappen van GEDORE staan voor snelle en veilige werkprocessen.

*KRACHTIG
EN ROBUUST*

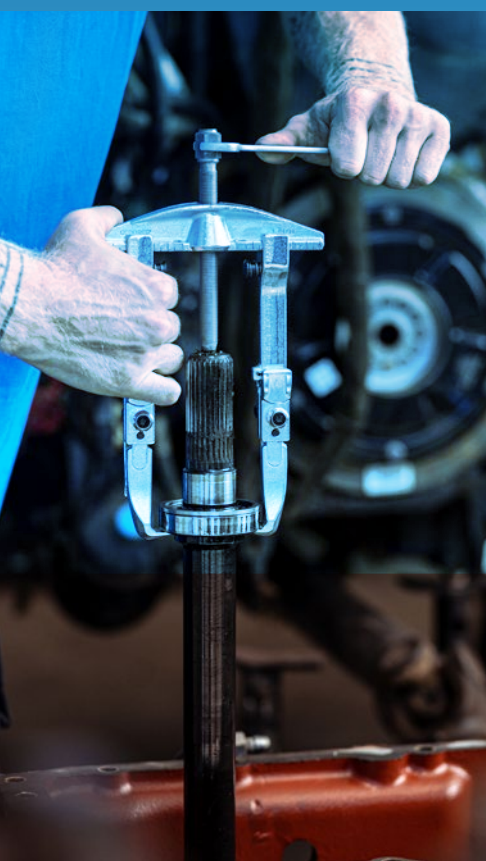

VEILIG, NAUWKEURIG, KRACHTIG

Boutverbindingen op landbouwmachines vergen soms enorme krachten bij het los- en vastdraaien. Vooral voor gevoelige onderdelen is hoogwaardig gereedschap nodig. Met GEDORE producten wordt de kracht nauwkeurig en voorzichtig op de boutverbinding overgebracht.

Koppelgereedschap zoals de lengteonafhankelijke en extreem lichte Dremometer van aluminium behoudt krachten en zorgen voor de beste werkresultaten.

ALLES IS XL AAN DE WERKBANK MET GEREEDSCHAP VOOR LANDBOUWMACHINES

Een 198-delig gereedschapsassortiment speciaal voor landbouwmachines, ondergebracht in een XL-werkbank. Alle gereedschappen voor service- en onderhoudswerkzaamheden aan tractors, maaidorsers en dergelijke zijn perfect georganiseerd, opgeborgen en klaar voor gebruik op de werkplek.

De **GEDORE** verrijdbare werkbank **1504 XL-S-198** is een mobiel werkstation van topklasse, uitgerust met een 198-delig assortiment dat speciaal is afgestemd op de veelvoorkomende werkzaamheden van de monteur voor agrarische of landbouwmachines. Naast complete 1/4"- en 1/2"-doppensets omvat het assortiment ook tangen, schroevendraaiers, slaggereedschap en nog veel meer. Allemaal ondergebracht in praktische schuimstofmodules voor maximale organisatie. Vier van de zeven laden met elk een draagvermogen van 40 kg, de onderste, extra hoge lade voor zware lasten zelfs 60 kg, zijn gevuld met gereedschap in schuimstofmodules. Drie andere laden kunnen geheel naar eigen wens worden gebruikt. Voor een beter overzicht en gemakkelijke toegang tot het gereedschap zijn alle laden volledig uittrekbaar.



De 1504 XL biedt ook grote reserves op het gebied van belastbaarheid dankzij de torsietijve plaatstaalconstructie. Het totale draagvermogen bedraagt één ton (1000 kg). Zelfs bij een last van 750 kg is de werkbank nog mobiel en biedt wendbare en soepel lopende en spoorvaste eigenschappen. **GEDORE** biedt ook de werkbank 1504 XL-S-306 AGRAR met 306-delig professioneel assortiment aan als uitgebreide uitrusting.

Landbouw-werkbank met basisassortiment 1504 XL-S-198 AGRAR

1

WERKBANK MET HOOG DRAAGVERMOGEN

- Brede laden, grote bergruimte en hoog draagvermogen voor zwaar en groot gereedschap

2

AANPASBAAR EN FLEXIBEL

- Uittrekbaar door achterwand, extra gereedschap en sets in schuimstofmodules

3

GEREEDSCHAP VOOR LANDBOUWMACHINES

- Gereedschapsassortiment speciaal voor service- en onderhoudswerkzaamheden aan landbouwmachines

4

OMVANGRIJKE UITRUSTING

- Dopsleutelsets in 1/4" en 1/2", tangen, schroevendraaiers, slaggereedschap enz. in topkwaliteit

„Het assortiment past perfect bij de landbouwsector. Ik kan de 3 lege lades prima vullen met het gereedschap dat ik al heb.“

1504 XL-S-198 AGRAR WERKBANK MET BASISASSORTIMENT

198-delig



- > Ideaal voor service- en onderhoudswerkzaamheden aan landbouwmachines
- > Gereedschappen in metrische maten
- > Met GEDORE-Check-Tool-systeem: controle van de volledigheid door 2-kleurige schuimstofmodules
- > Resistent tegen oliën en vetten
- > In werkbank nr. 1504 XL 1411
- > Plaatstaal, corrosiebestendig en krasvast gepoedercoat, GEDORE blauw
- > 30 mm dik beukenmultiplex-blad, oppervlak door lijnolievernis extra beschermd
- > Grote bergruimte met legbord en deur
- > Veiligheid door hielbescherming voor personen
- > Centraal afsluitbaar d.m.v. cilinderslot
- > 1 XL-lade (B 1055 x D 400 mm), 6 brede laden (B 640 x D 400 mm), volledig uittrekbaar, uitneembaar
- > Veiligheidsvergrendeling per lade, bediening met één hand
- > Kogelgelagerde geleiderails
- > Draagvermogen per lade 40 kg, onderste zware schuiflade 60 kg
- > Totaal draagvermogen 1000 kg, bij mobiel gebruik 750 kg
- > 2 hoogwaardige, rolgelagerde GEDORE-wielen (bokwielen Ø 200 mm)
- > 2 lichtlopende, kogelgelagerde GEDORE-wielen (zwenkwielen Ø 125 mm), beide met rij- en zwenkblokkering
- > GEDORE-trapeziumconstructie zorgt ook bij maximale belasting voor: Licht lopende, wendbare en spoorvaste eigenschappen
- > Uitbreidbaar door achterwand nr. R 1504 XL-L
- > Speciale kleuren op aanvraag

Inhoud en verdere details over het assortiment op pagina 134



Code	Nr.	RAL	Hoogte mm	Breedte mm	Diepte mm	Laden	max. draagvermogen kg	Aantal laden	-delig	Gewicht kg
3434826	1504 XL-S-198 AGRAR	GEDORE blauw, RAL 5017	985	1.250	630	1xType XL, H=75mm, extra breed 4xType 1b, H=67mm 1xType 2b, H=137mm 1xType 3b, H=207mm	1000	7	198	157,5

Inhoud

Verrijdbare werkbank 1504 XL 1411 1,25 m breed, Schroevendraaierbitset 1/4" 620-024, Handgreep 1/4" 2098
Dopsleutel 20 4 4,5 5,5 6 7 8 9 10 11 12 13 14 mm, Dopsleutelschroevendraaier 1/4" IN 20 4 5 6 8 mm, Dopsleutelschroevendraaier ITX 20 T8 T9 T10 T15 T20 T25
Omschakelbare ratel 1/4" 2093 U-10, Schuifgreep 1/4" 2087, Verlengstuk 2090-2, Verlengstuk 2090-4, Verlengstuk 2090-6, Cardangewricht 2095
Dopsleutel 1/2" 19 10 11 12 13 14 15 16 17 18 19 20 21 22 23 24 25 26 27 28 29 30 32 33 34 36 mm
Dopsleutelschroevendraaier 1/2" IN 19 4 5 6 7 8 9 10 12 14 17 19
Dopsleutelschroevendraaier 1/2" ITX 19 L T20-100 T25-100 T27-100 T30-100 T40-100 T45-100 T50-100 T55-100 T60-100
Omschakelbare ratel 1/2" 1993 U-10 T, Schuifgreep 1/2" 1987, Verlengstuk 1/2" 1990-3, Verlengstuk 1/2" 1990-5, Verlengstuk 1/2" 1990-10
Verlengstuk 1/2" 1995, Ringsteeksleutels 1 B 6 7 8 9 10 11 12 13 14 15 16 17 18 19 20 21 22 23 24 25 26 27 30 32 34 mm
Haakse stiftsleutels H 42 EL-88, Haakse stiftsleutels 42 EL 12 14, 3C-schroevendraaier korte vorm 2153 5,5, 3C-schroevendraaier met slagkap 2154SK 3,5 5,5 6,5 8
3C-schroevendraaier korte vorm 2161 PH 2, 3C-schroevendraaier met slagkap 2160SK PH 1 PH 2 PH 3 PH 4
3C-schroevendraaier 2163 TX T10 T15 T20 T25 T30 T40, Platte vijl stomp 10" 8701 2-10 | 250x25 mm, Ronde vijl 10" 8722 2-10 | 250x10 mm
Halfronde vijl 10" 8725 2-10 | 250x25 mm, Waterpomptang 10" 142 10 TL, Gedore-griptang 137 10, Combinatietang 8210-160 JC
Zijsnijtang Power 8316-200 JC, Telefoontang 8133-180 JC, Elektronica-telefoontang 8132 AB-200 JC, Montagetaangenset S 8008, 8-dlg
Sleuteltang 10" 183 10 JC, Bankhamer ROTBAND-PLUS 600 H-600 S, Bankhamer ROTBAND-PLUS 600 H-1500, Nylon hamer 248 H-50
Pendrijver 119-2 2 3 4 5 6 7 8 9 10 mm, Centerpons 100-12
Sleufbeitel 104, Ritsbeitel vlak-ovaal 96-175 | 175x17x11 mm
Voelermaat 702 13 M, Pakkingschraper 133 K
Stalen rolbandmaat 4534-8 | 8 m, Pocketschuifmaat 710
Spanningzoeker 4610, Staalborstel 644
Bandenlichter 39, Kniebeschermer van harde schuimstof 906
Magneet 640-1800

1504 XL-S-306 AGRAR WERKBANK MET PROFESSIONEEL ASSORTIMENT

306-delig



- > Ideaal voor service- en onderhoudswerkzaamheden aan landbouwmachines
- > Gereedschappen in metrische maten
- > Met GEDORE-Check-Tool-systeem: controle van de volledigheid door 2-kleurige schuimstofmodules
- > Resistent tegen oliën en vetten
- > In werkbank nr. 1504 XL 1710
- > Plaatsstaal, corrosiebestendig en krasvast gepoedercoat, GEDORE blauw
- > 30 mm dik beukenmultiplex-blad, oppervlak door lijnolievernis extra beschermd
- > Grote bergruimte met legbord en deur
- > Veiligheid door hielbescherming voor personen
- > Centraal afsluitbaar d.m.v. cilinderslot
- > 1 XL-lade (B 1055 x D 400 mm), 8 brede laden (B 640 x D 400 mm), volledig uittrekbaar, uitneembaar
- > Veiligheidsvergrendeling per lade, bediening met één hand
- > Kogelgelagerde geleiderails
- > Draagvermogen per lade 40 kg, onderste zware schuiflade 60 kg
- > Totaal draagvermogen 1000 kg, bij mobiel gebruik 750 kg
- > 2 hoogwaardige, rolgelagerde GEDORE-wielen (bokwielen Ø 200 mm)
- > 2 lichtlopende, kogelgelagerde GEDORE-wielen (zwenkwielen Ø 125 mm), beide met rij- en zwenkblokkering
- > GEDORE-trapeziumasconstructie zorgt ook bij maximale belasting voor: Licht lopende, wendbare en spoorvaste eigenschappen
- > Uitbreidbaar door achterwand nr. R 1504 XL-L
- > Speciale kleuren op aanvraag

Inhoud en verdere details over het assortiment op pagina 135

Code	Nr.	RAL	Hoogte mm	Breedte mm	Diepte mm	Laden	max. draagvermogen kg	-delig	Gewicht kg
3434834	1504 XL-S-306 AGRAR	GEDORE blauw, RAL 5017	985	1.250	630	1xType XL, H=75mm, extra breed 7xType 1b, H=67mm 1xType 2b, H=137mm	1000	306	182,9

Inhoud

Verrijdbare werkbank extra breed 1504 XL 1710 1,25 m, Schroevendraaierbitset 1/4" 620-024, Handgreep 1/4" 2098, Dopsleutel 20 4 4,5 5 5,5 6 7 8 9 10 11 12 13 14 mm
Dopsleutelschroevendraaier 1/4" IN 204 5 6 8 mm, Dopsleutelschroevendraaier ITX 20 T8 T9 T10 T15 T20 T25, Omschakelbare ratel 1/4" 2093 U-10, Schuifgreep 1/4" 2087
Verlengstuk 2090-2-4-6, Cardangewricht 2095, Dopsleutel 1/2" 19 10 11 12 13 14 15 16 17 18 19 20 21 22 23 24 25 26 27 28 29 30 32 33 34 36 mm
Dopsleutelschroevendraaier 1/2" ID 19 L 10 L 12 L 13 L 14 L 15 L 16 L 17 L 18 L 19 L 21 L 22 L 24 L 27 L 30 L 32 mm
Dopsleutelschroevendraaier 1/2" IN 19 4 5 6 7 8 9 10 12 14 17 19 mm, Dopsleutelschroevendraaier 1/2" IN 19 L 6-140 7-140 8-140 9-140 10-140 12-140 14-140 mm
Dopsleutelschroevendraaier 1/2" ITX 19 L T20-100 T25-100 T27-100 T30-100 T40-100 T45-100 T50-100 T55-100 T60-100, Dopsleutel 1/2" TX 19 E10 E11 E12 E14 E16 E18 E20 E24
Omschakelbare ratel 1/2" 1993 U-10 T, Schuifgreep 1/2" 1987, Verlengstuk 1/2" 1990-3, Cardangewricht 1/2" 1995, Slagmoerdopsleutel 1/2" K 19 17 18 19 21 22 23 24 27 30 32
Slagmoerdopsleutel-verlengstuk 1/2" KB 1990-5, Adapterset S 2032-05, 5-delig, Check-Tool-module met assortiment 2005 CT4-7 XL
Ringsteeksleutels 1 B 6 7 8 9 10 11 12 13 14 15 16 17 18 19 20 21 22 23 24 25 26 27 30 32 34 mm, Steeksleutels met ringratel 7 R 10 11 12 13 14 15 16 17 18 19 21 22 24 mm
Startersleutels 304 13x15 14x17 19x22 mm, Ringsleutels open 400 9x11 10x12 13x15 14x17 19x22 24x27, Haakse stiftsleutelset H 42 EL-88, Haakse stiftsleutel 42 EL 12 14
Haakse stiftsleutelset PH 42-88, 8-delig, Haakse stiftsleutel 42 7 9 12 14 17 19 22 mm, 3C-schroevendraaier korte vorm 2153 5,5
3C-schroevendraaier met slagkap 2154SK 3,5 5,5 6,5 8, 3C-schroevendraaier korte vorm 2161 PH 2, 3C-schroevendraaier met slagkap 2160SK PH 1 PH 2 PH 3 PH 4
3C-schroevendraaier 2163 TXT10 T15 T20 T25 T30 T40, Dopsleutel 2133 6 7 8 10 11 12 13 mm, Platte werkplaatsvijl stomp 8701 2-10 | 10"
Ronde werkplaatsvijl 8722 2-10 | 10", Halfronde werkplaatsvijl 8725 2-10 | 10", Waterpomptang 142 10 TL | 10", Gedore-griptang 137 10
Combinatietang 8210-160 JC, Zijsnijtang Power 8316-200 JC, Telefoontang 8133-180 JC, Elektronica-telefoontang 8132 AB-200 JC
Montagetangset S 8008, 8-delig, Sleutelang 183 10 JC | 10", Bankhamer ROTBAND-PLUS 600 H-600
Bankhamer ROTBAND-PLUS 600 H-1500, Nylon hamer 248 H-50, Pendrijver 119-2 2 3 4 5 6 7 8 9 10
Centerpons 100-12, Sleufbeitel 104, Ritsbeitel vlak-ovaal 96-175 | 175x17x11 mm, Voelermaat 702 13 M
Pakkingschraper 133 K, Stalen rolbandmaat 4534-8 | 8 m, Pocketschuifmaat 710, Spanningzoeker 4610
Staalborstel 644, Bandenlichter 39
Kniebescherm van harde schuimstof 906
Magneet 640-1800

AANGENAAM WERKEN



133 K PAKKINGSCHRAPER

› Kunststof handvat, blauw

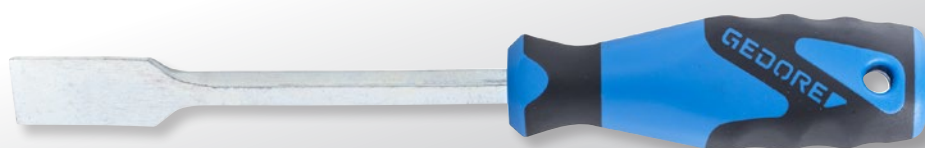

€17,²²
+ BTW

Code	Nr.	Klingbreedte	Totale lengte mm	Gewicht kg
6535190	133 K	22,5	240	0,154

905 GARAGE-ROLBED

- › Van PP (polypropeen) - veilig voor de huid, bestendig tegen oliën, vetten en remvloeistof
- › Werken zonder moe te worden, met aangename hoofdhouding op hoofdnekkussens
- › Diepe gootvorm geeft het lichaam extra stevigheid en maximale bewegingsvrijheid
- › Draagvermogen 130 kg



€72,²⁶
+ BTW

Code	Nr.	Lengte mm	Hoogte mm	Breedte mm	Gewicht kg
1823698	905	1.000	120	480	5,5

906
KNIEMAT

- > Van vaste schuimstof, blauw/zwart
- > Met handgreep

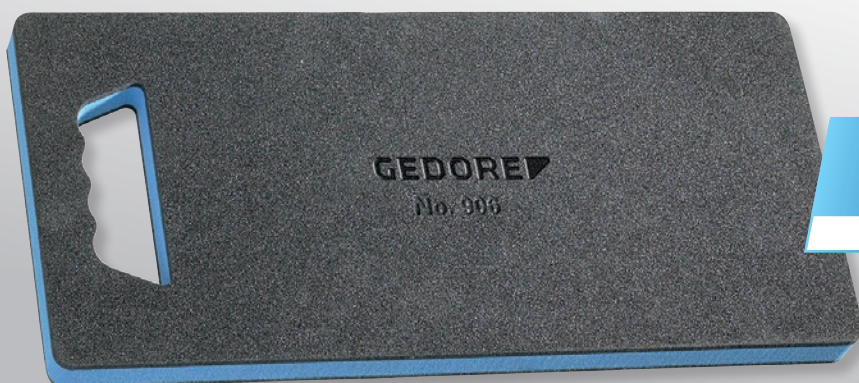

€11,76
+ BTW

Code	Nr.	Lengte mm	Hoogte mm	Breedte mm	Gewicht kg
1942948	906	450	30	210	0,11

36 2-200
BANDSLEUTEL

- > Met sterke, anti-slip weefselband (Nr. E-36), extra breed = 25 mm



€43,35
+ BTW

Code	Nr.	voor Ø mm	voor Ø inch	Totale lengte mm	Bandbreedte mm	Gewicht kg
6327400	36 2-200	200	8"	285	25	0,578

SB 6952-00
REDDINGSMES

- > Voor het veilig snijden, scheiden en delen van veelzijdige materialen
- > Hoogwaardig, universeel klapmes met extra gordelsnijder en glasbreker
- > Getemperde kling met gedeeltelijke zaagvertanding



€18,06
+ BTW

Code	Nr.	Lengte van het blad mm	Totale lengte mm	Gewicht kg
3100464	SB 6952-00	85	200	0,146

8551 S-005
LINKSE TAPSET
 5-delig



- > Voor het verwijderen van afgebroken schroeven, bouten en draadeinden
- > Laag uitdraaimoment dankzij dwarsdoorsnede met nieuwe geometrie
- > Geringe boordiepte door geoptimaliseerde schroefdraadlengte
- > In kunststof box

€19,⁹¹
 + BTW

Code	Nr.	Inhoud	Breedte mm	Hoogte mm	Diepte mm	-delig	Gewicht kg
2659336	8551 S-005	8551 S Linkse tap M3-M6 M6-M8 M8-M11 M11-M14 M14-M18	230	15	52	5	0,125

640-1800
MAGNEET, FLEXIBEL

€36,¹³
 + BTW

- > Met flexibele schacht en kunststof handvat
- > Voor het oppakken en vasthouden van kleine magnetische onderdelen
- > Eenvoudig te gebruiken door flexibele schacht



Code	Nr.	Totale lengte mm	Magneetdiameter	Magnetische hefkraft g	Gewicht kg
6531280	640-1800	520	12,0	1800	0,23

120
SPIJKERTREKKER

- > Van speciaalstaal



€16,²⁹
 + BTW

vanaf

Code	Nr.	Lengte mm	Schacht-Ø	Gewicht kg	excl. BTW
8769410	120-500	500	18 mm	1,15	16,29
8769920	120-1000	1.000	18 mm	2,175	20,83

OX 644 H-1255
**SPALT-FIX® BIJL
 ROTBAND-PLUS**

€67,⁸¹
 + BTW



- › Optimaal splitsingsresultaat met weinig moeite door wigvormig bladontwerp
- › Met steelbevestiging ROTBAND-PLUS
- › Met hoogwaardige hickoryhouten steel in knopvorm



Code	Nr.	Testkeurmerk (OCH)	Kopgewicht g	Snijvlakbreedte mm	Steellengte	Gewicht kg
1852728	OX 644 H-1255	KWF STD GS	1250 g	100,0	500	1,95

OX 648 H-1257
SPLIT-FIX® BIJL ROTBAND-PLUS

€83,⁹⁵
 + BTW



- › Optimaal splitsingsresultaat met weinig moeite door wigvormig bladontwerp
- › Met steelbevestiging ROTBAND-PLUS
- › Met hoogwaardige hickoryhouten steel in knopvorm



Code	Nr.	Testkeurmerk (OCH)	Kopgewicht g	Snijvlakbreedte mm	Steellengte	Gewicht kg
1962396	OX 648 H-1257	KWF STD GS	1250 g	100,0	700	2,15

OX 620 H-1257
**BOSBIJL GOLD UNIVERSEEL
 ROTBAND-PLUS**

Rijnlandse vorm



€87,³⁹
 + BTW

- › Onmisbaar voor bos- en tuinwerk
- › Met de steelbevestiging ROTBAND-PLUS: steelbeschermhuls, ringwig, veiligheidsplaat en houtschroef maken de steel en de kop tot één geheel en zorgen voor maximale veiligheid op het werk.
- › Bovendien beschermt de lange stalen beschermhuls de steel in geval van uitval en garandeert een lange levensduur.
- › Fijn gepolijste bijlkop met snijkantbescherming
- › Met hoogwaardig hickory-houten steel in koevoetvorm
- › De reserve-steel wordt compleet geleverd met steelbeschermhuls, ringwig, sluitplaat en houtschroef.



Code	Nr.	Testkeurmerk (OCH)	Kopgewicht g	Snijvlakbreedte mm	Steellengte	Gewicht kg
1879812	OX 620 H-1257	KWF STD GS	1250 g	120,0	700	2,1

OX 635 H-3009
**PROFESSIONELE
 KLOOFHAMER BIG OX®**

- › Met steelbevestiging ROTBAND-PLUS
- › Gesmede hamerkop met draaiende neus en extra groot slagvlak, bijv. voor het aandrijven van wiggen
- › Met hoogwaardige hickoryhouten steel in knopvorm en mesbescherming



€90,67
 + BTW



Code	Nr.	Testkeurmerk (OCH)	Kopgewicht g	Snijvlakbreedte mm	Steellengte	Gewicht kg
1707663	OX 635 H-3009	KWF PRO GS	3000 g	70,0	900	4,2

OX 31 - OX 34
KUNSTSTOF SPLIJTWIG

- › Gemaakt van hoogwaardig, gerecycled polyamide kunststof
- › Extreem slagvast en daarom ideaal geschikt voor het vellen, zelfs bij extreme kou
- › Optimaal wiggeffect, zelfs in bevroren hout

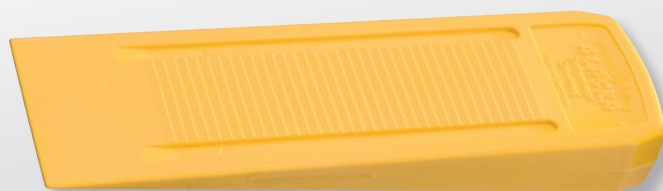

vanaf

€10,83
 + BTW



Code	Nr.	Benaming	Testkeurmerk (OCH)	Hefhoogte (max.)	Lengte mm	Breedte mm	Gewicht kg	excl. BTW
1592041	OX 32-0100	Kunststof splijtwig YUKON	KWF PRO	25	180	65	0,16	10,83
1592068	OX 31-0300	Kunststof splijtwig ALASKA	KWF PRO	30	230	70	0,26	10,83
1592076	OX 34-0400	Kunststof splijtwig LABRADOR	KWF PRO	40	240	73	0,41	15,37

Afzonderlijke componenten in een oogopslag

WSL-M-TS-172

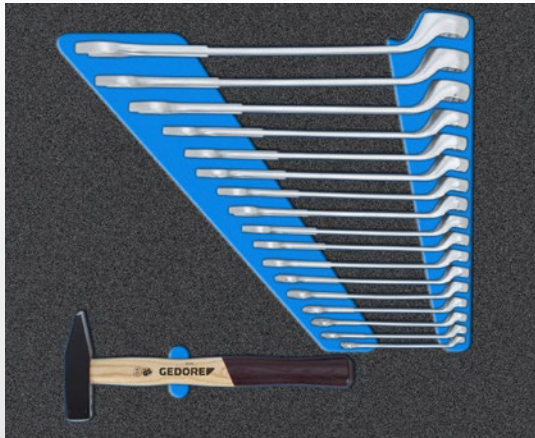

Sleutelassortiment in CT-module



Dopsleutelassortiment in CT-module

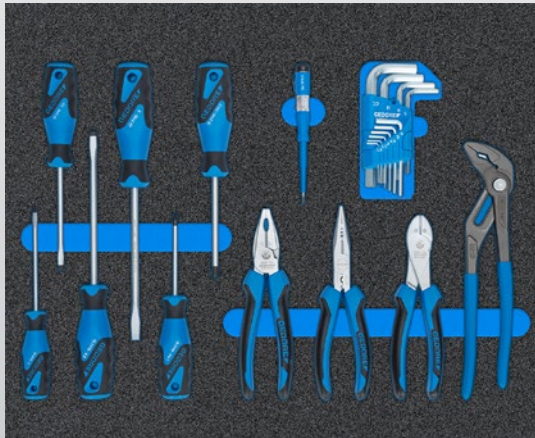

Gereedschapassortiment in CT-module



8550-024

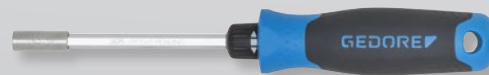

2675



Assortiment WSL-M-TS-172

Nr.
Sleutelassortiment in CT-module
Dopsleutelassortiment in CT-module

Gereedschapassortiment in CT-module

8550-024
2675

Inhoud

Ringsteelsleutel nr. 1B, 8 10 11 12 13 14 15 16 17 18 19 21 22 24 27 30 32 mm,
Bankhamer nr. 4 E-500, 500 g

Dopsleutel nr. C19, 8 10 11 12 13 14 15 16 17 18 19 20 21 22 24 27 30 32 mm
1/2" dopsleutelsch.dr. 6-kt. nr. IN19, SW 5 6 7 8 9 10 12 14 17 19 mm
1/2" omschakelbare ratel nr. 1993 U-10T
1/2" verlengstuk nr. 1990, 75 125 250 mm
1/2" verlengstuk nr. 1990 M met magneet
Nr. 666 U-20 bit-dopsleutelset met 1/4" ratel, 35-dlg.
Nr. 666-042 torsie-bitset

Nr. H42-10 stiftsleutelset 6-kant 1,3 1,5 2 2,5 3 4 5 6 8 10 mm
Nr. 2150 3C schroevendraaier 4,5, 5, 6, 8 mm
Nr. 2160 3C schroevendraaier PH 1 2
Nr. 142-10 TL waterpomptang 10"
Nr. 8133-200 JC telefoon- en krimptang 200 mm
Nr. 8316-180 JC zijsnijtang Power 180 mm
Nr. 8250-180 JC combinatietang Power 180 mm
Nr. 4615-3 spanningzoeker sleuf, 220-250 V

Spiraalborenset Ø 1 1,5 2 2,5 3 3,5 4 4,5 5 5,5 6 6,5 7 7,5 8 8,5 9 9,5 10 10,5 mm
1/4" ratelschroevendraaier SilentGEAR nr. 2675 met bithouder

-delig
172

Afzonderlijke componenten in een oogopslag

TTB-TS-173



Sleutelassortiment in CT-module



Gereedschapassortiment in CT-module



Assortiment TTB-TS-173

Nr.
Sleutelassortiment in
CT-module

Inhoud

1/2" omschakelbare ratel nr. 1993 U-20
1/2" verlengstuk nr. 1990-3 -5 -10
1/2" dopsleutel nr. D 19, 10 12 13 15 16 17 18 19 22 24 27 30 32 mm
1/2" Dopsleutelschr.dr. zeskant nr. IN 19, 5 6 7 8 9 10 12 14 17 19 mm
1/2" verlenging met houdmagneet nr. 1990 M
Ringsteeksleutel nr. 1 B, 8 10 11 12 13 14 15 16 17 18 19 21 22 24 27 30 32 mm
Dopsleutelset met ratel 1/4" Nr. 666-U-20

Gereedschapassortiment in
CT-module

Haakse stiftsleutelset No. H 42-10, 10 stuks
Torsiebitset nr. 666-042, 42 stuks,
3C-Schroevendraaier sleuf nr. 2150, 4 5,5 6,5 8 mm,
3C schroevendraaier kruiskop nr. 2160 PH, PH 1 2,
Waterpomptang nr. 142 10 TL
Telefoon- en krimptang nr. 8133-200 JC
Zijsnijtang nr. 8314-180 JC,
Spanningzoeker nr. 4615 3
Bankhamer nr. 4 E-500,
Spijraalinboorset nr. 8550-024, 24 stuks
Pendrijverset No. 316 D, 6 stuks

-delig
173

Afzonderlijke componenten in een oogopslag

1504 XL-S-198 AGRAR



1504 XL CT6-U10-183



2005 CT4-2153-63



2005 CT4-119-600

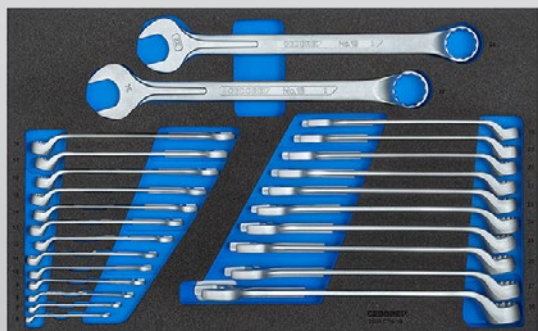

2005 CT4-1B



906



600 H-1500

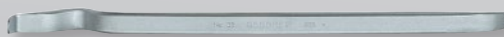

39

Assortiment 1504 XL-S-198 AGRAR

Nr.	Inhoud
1504 XL CT6-U10-183	1/4" Bitset 620-024, 1/4" Handgreep 2098, 1/4" Dopsleutel 6-kt. 20 4 4,5 5,5 6 7 8 9 10 11 12 13 14, 1/4" Dopsleutelschr.dr. IN 20 4 5 6 8, 1/4" Dopsleutelschr.dr. ITX 20 T8 T9 T10 T15 T20 T25, 2093 U-10 Omschakelbare ratel, 1/4" Schuifgreep 2087, 1/4" Verlengstuk 2090-2-4-6, 1/4" Cardangewricht 2095, 1/2" Dopsleutel 19 10 11 12 13 14 15 16 17 18 19 20 21 22 23 24 25 26 27 28 29 30 32 33 34 36, 1/2" Dopsleutelschr.dr. IN 19 4 5 6 7 8 9 10 12 14 17 19, 1/2" Dopsleutelschr.dr. ITX 19 L T20-100 T25-100 T27-100 T30-100 T40-100 T45-100 T50-100 T55-100 T60-100, 1993 U-10 T Omschakelbare ratel, 1/2" Schuifgreep 1987, Verlengstuk 1990-3-5-10, Cardangewricht 1995, Waterpomptang 10" 142 10 TL, Griptang 137 10, Combinatietang 8210-160 JC, Zijsnijtang Power 8316-200 JC, Telefoon- en krimptang 8133-180 JC, Telefoontang 8132 AB-200 JC, Borgringtang set 8 stuks S 8008, Sleuteltang 10" 183 10 JC
2005 CT4-2153-63	H 42 EL-88 Haakse stiftsleutelset, Haakse stiftsleutel 42 EL 12 14, 3C-Schroevendraaier 2153 5,5, 3C-Schroevendraaier met slagkap 2154SK 3,5 5,5 6,5 8, 3C-Schroevendraaier 2161 PH 2, 3C-Schroevendraaier met slagkap 2160SK PH 1 2 3 4, 3C-Schroevendraaier 2163 TX T10 T15 T20 T25 T30 T40, Rolbandmaat 8 m 4534-8, Spanningzoeker 4610, Flexibele magneet 640-1800, voelermaat 702 13 M
2005 CT4-119-600	Bankhamer ROTBAND-PLUS 600 H-600, Terugslagvrije hamer 248 H-50, Pendrijver 119-2-3-4-5-6-7-8-9-10, Centerpunt 100-12, Gleufbeitel 104, Ritsbeitel 96-175, Pakkingschraper 133 K, Schuifmaat 710, Staalborstel 644, Platte vijl 10" 8701 2-10, Ronde vijl 10" 8722 2-10, Halfronde vijl 10" 8725 2-10
2005 CT4-1B	Ringsteeksleutel 1 B 6 7 8 9 10 11 12 13 14 15 16 17 18 19 20 21 22 23 24 25 26 27 30 32 34
600 H-1500	Bankhamer ROTBAND-PLUS
39	Monteerijzer
906	Kniemat

-delig
198

Afzonderlijke componenten in een oogopslag

1504 XL-S-306 AGRAR

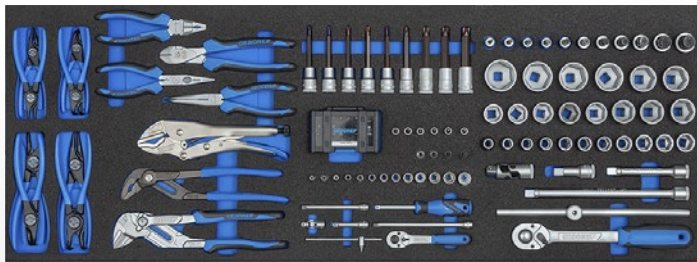

1504 XL CT6-U10-183



906

600 H-1500

39

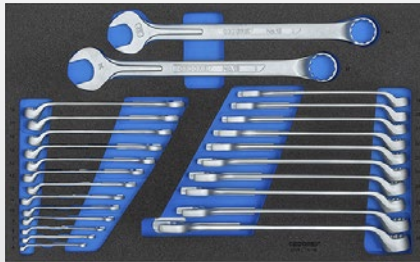

2005 CT4-1B



2005 CT4-2153-63

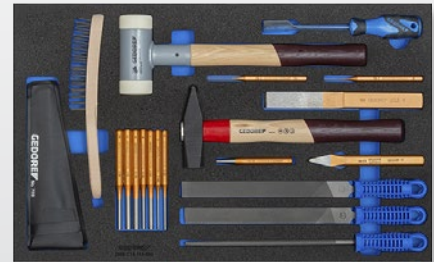

2005 CT4-119-600



2005 CT4-D19L-2133

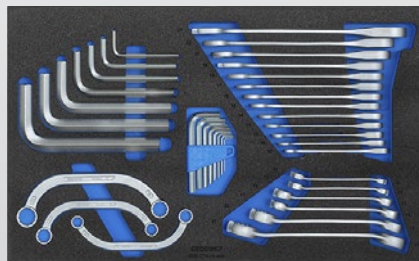

2005 CT4-7R-400

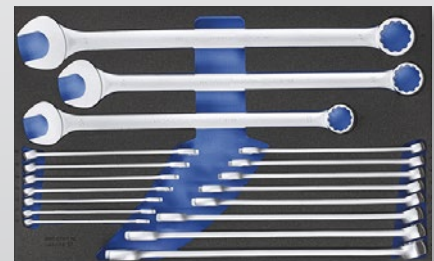

2005 CT4-7 XL

Assortiment	Nr.	Inhoud	-delig
1504 XL-S-306 AGRAR	1504 XL CT6-U10-183	1/4" Bitset 620-024, 1/4" Handgreep 2098, 1/4" Dopsleutel 6-kt. 20 4 4 5 5 5 6 7 8 9 10 11 12 13 14, 1/4" Dopsleutelschr.dr. IN 20 4 5 6 8, 1/4" Dopsleutelschr.dr. ITX 20 T8 T9 T10 T15 T20 T25, 2093 U-10 Omschakelbare ratel, 1/4" Schuifgreep 2087, 1/4" Verlengstuk 2090-2-4-6, 1/4" Cardangewricht 2095, 1/2" Dopsleutel 19 10 11 12 13 14 15 16 17 18 19 20 21 22 23 24 25 26 27 28 29 30 32 33 34 36, 1/2" Dopsleutelschr.dr. IN 19 4 5 6 7 8 9 10 12 14 17 19, 1/2" Dopsleutelschr.dr. ITX 19 L T20-100 T25-100 T27-100 T30-100 T40-100 T45-100 T50-100 T55-100 T60-100, 1993 U-10 T Omschakelbare ratel, 1/2" Schuifgreep 1987, Verlengstuk 1990-3-5-10, Cardangewricht 1995, Waterpomptang 10" 142 10 TL, Griptang 137 10, Combinatietang 8210-160 JC, Zijsnijtang Power 8316-200 JC, Telefoon- en Krimptang 8133-180 JC, Telefoontang 8132 AB-200 JC, Borgringtangset 8 stuks S 8008, Sleuteltang 10" 183 10 JC	306
	2005 CT4-2153-63	H 42 EL-88 Haakse stiftsleutelset, haakse stiftsleutel 42 EL 12 14, 3C-Schroevendraaier 2153 5.5, 3C-schroevendraaier met slagkap 2154SK 3,5 5,5 6,5 8, 3C-schroevendraaier 2161 PH 2, 3C-schroevendraaier met slagkap 2160SK PH 1 2 3 4, 3C-schroevendraaier 2163 TX T10 T15 T20 T25 T30 T40, Rolbandmaat 8 m 4534-8, Spanningzoeker 4610, Flexibele magneet 640-1800, Voelermaat 702 13 M	
	2005 CT4-119-600	Bankhamer ROTBAND-PLUS 600 H-600, Terugslagvrije hamer 248 H-50, Pendrijver 119-2-3-4-5-6-7-8-9-10, Centerpons 100-12, Gleufbeitel 104, Ritsbeitel 96-175, Pakkingschraper 133 K, Schuifmaat 710, Staalborstelborstel 644, Platte vijl 10" 8701 2-10, Ronde vijl 10" 8722 2-10, Halfronde vijl 10" 8725 2-10	
	2005 CT4-1B	Ringsteeksleutel 1 B 6 7 8 9 10 11 12 13 14 15 16 17 18 19 20 21 22 23 24 25 26 27 30 32 34	
	2005 CT4-D19L-2133	1/2" Dopsleutel 19 10 11 12 13 14 15 16 17 18 19 20 21 22 23 24 25 26 27 28 29 30 32 33 34 36, 1/2" Dopsleutel D 19 L 10 12 13 14 15 16 17 18 19 21 22 24 27 30 32, 1/2" Dopsleutelschr.dr. IN 19 4 5 6 7 8 9 10 12 14 17 19, 1/2" Dopsleutelschr.dr. IN 19 L 6-140 7-140 8-140 9-140 10-140 12-140 14-140, 1/2" Dopsleutelschr.dr. ITX 19 L T20-100 T25-100 T27-100 T30-100 T40-100 T45-100 T50-100 T55-100 T60-100, 1/2" Dopsleutel TX 19 E10 E11 E12 E14 E16 E18 E20 E24, 1993 U-10 T Omschakelbare ratel, 1/2" Schuifgreep 1987, Verlengstuk 1990-3-5-10, Cardangewricht 1995, 1/2" Slagmoerdopsleutel K 19 17 18 21 22 23 24 27 30 32, 1/2" Slag-verlengstuk KB 1990-5, Adapterset 5-delig S 2032-05, Soksleutel 2133 6 7 8 10 11 12 13	
	2005 CT4-7R-400	Ringratel-steeksleutel 7 R 10 11 12 13 14 15 16 17 18 19 21 22 24, Startersleutel 304 13x15 14x17 19x22, Open ringsleutel 400 9x11 10x12 13x15 14x17 19x22 24x27, Haakse stiftsleutelset PH 42-88 8 stuks, Haakse stiftsleutel 42 7 9 12 14 17 19 22	
	2005 CT4-7 XL	Ringsteeksleutel 7 XL 10 11 12 13 14 15 16 17 18 19 21 22 24 27 30 32 36 41	
	600 H-1500	Bankhamer ROTBAND-PLUS	
	39	Monteerijzer	
	906	Kniemat	



TOOLS FOR LIFE

GEDORE Werkzeugfabrik GmbH & Co. KG

Remscheider Straße 149
42899 Remscheid · GERMANY
Tel. + 49 (0) 21 91- 596 - 0
Fax + 49 (0) 21 91- 596 - 230
info@gedore.com
www.gedore.com

Vertrieb Deutschland
Tel. + 49 (0) 21 91- 596 - 900
Fax + 49 (0) 21 91- 596 - 999

GEDORE Automotive GmbH

Breslauer Straße 41
78166 Donaueschingen · GERMANY
Tel. +49 771 83223-0
Fax +49 771 83223-90

GEDORE Torque Solutions GmbH

Bertha-Benz-Straße 12
71665 Vaihingen/Enz · GERMANY
T +49 7042 9441-0
F +49 7042 9441-41
torque-solutions@gedore.com

GEDORE AUSTRIA GmbH

Gedore-Str. 1
8190 Birkfeld / Stmk. · AUSTRIA
Tel. +43 (0) 3174 / 363 64 00
Fax +43 (0) 3174 / 363 83 20
sales.austria@gedore.com
www.gedore.at

GEDORE Tools S.A. (Pty) Ltd.

103 Qashana Khuzwayo (Shepstone) Road,
New Germany, 3610 - South Africa
PO Box 68, New Germany, 3620
SOUTH AFRICA
Tel. +27 (0) 31 / 705 3587
Fax +27 (0) 31 / 705 32770
esales@gedore.co.za
www.gedore.co.za

GEDORE IBÉRICA S.L.

c/Arangutxi 12, Poligono Industrial de Júndiz
01015 Vitoria Alava · SPAIN
Tel. +34-945-29 22 62
Fax +34-945-29 21 99
gedore@gedore.es
www.gedore.es

GEDORE Torque Ltd

(Formerly Gedore UK)
Tannery Lane, Gosden Common
Bramley, Guildford
Surrey
GU5 0AJ · UNITED KINGDOM
Tel. +44 (0) 1756 / 70 67 00
sales@gedoreuk.com
www.gedoreuk.com

GEDORE France SARL

Parc d'activités des Béthunes - La Mare II
10, avenue du Fief - Bât. 12
BP 79144 Saint-Ouen-l'Aumône
F-95074 Cergy Pontoise Cedex · FRANCE
Tél. +33 (0)1 34 40 16 60
Fax +33 (0)1 34 40 16 61
jadore@gedore.fr
www.gedore.fr

GEDORE TECHNAG B.V.

Flemingweg 7, 2408 AV
Alphen aan den Rijn · NETHERLANDS
Tel. +31 (0) 172 / 42 73 50
Fax +31 (0) 172 / 42 73 60
info@gedore.nl
www.gedore.nl

GEDORE (INDIA) Private Limited

148, Sector 3, IMT Manesar
Gurgaon – 122051
Haryana · INDIA
Tel. +91 (0) 124 22910 – 65/66/67
Fax +91 124 2341067
sales@gedoreindia.com
www.gedore.in

GEDORE POLSKA Sp. z o.o.

ul. Żwirki i Wigury 56a
43-190 Mikołów · POLAND
Tel. +48 (0) 32 / 738-40 10
Fax +48 (0) 32 / 738-40 20
gedore@gedore.pl
www.gedore.pl

Ferramentas GEDORE do Brasil S.A.

Rua Vicentina Maria Fidélis,
275 Bairro Vicentina
São Leopoldo - RS | 93025-340 · BRAZIL
Tel. +55 51- 3589 9200
Fax + 55 51- 3589 9222
export@gedore.com.br
www.gedore.com.br

GEDORE TOOLS INC

4055 Faber Pl Dr
North Charleston SC, 29405 · USA
Phone: +1 (843) 225 5015
Fax: +1 (843) 300 0315
info@gedoretools.com
www.gedoretools.com

GEDORE Tool Trading (Shanghai) Co., Ltd.

1/F, Block 2, 1358 Pingan Road,
Minhang, Shanghai · CHINA 201109
Tel. +86-21-3388 7258
Fax +86-21-3388 7259
Service Hotline: 400 880 1858
info@gedore.cn
www.gedore.cn

Verkrijgbaar bij:

Brands of the GEDORE Group

gedore.com · ochsenkopf.com

MAGIC 2023 TOOL PROMOTION geldig
van 01.03.2023 tot 31.12.2023.
Levering zolang de voorraad strekt.

*Alle prijzen zijn vrijblijvende adviesprijzen per stuk/set, excl. BTW.
Technische wijzigingen en/of drukfouten voorbehouden.
Levering geschiedt via de vakhandel.

gedore.com